

Batteriemodul **PVAF 24/7Ah**



Abbildung zeigt PVAF 24/7 Ah

Vorteile

Automatische Erkennung der Batteriemodule an USV Steuereinheit

Zuverlässiges Frühwarnsignal bei geringer Restlebenserwartung der Batterien

Maximale Lebensdauer durch temperaturgeführtes Batteriemangement

Servicefreundliches Federzug-Steckersystem

Anwendungen

Batteriemodul für den Aufbau einer sicheren 24-Vdc-Versorgung bei Netzausfall.

Zulassungen



UL 508 (E219022)

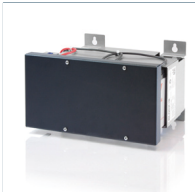

Batteriemodul PVAF 24/7Ah

Elektrische Daten		Typ	PVAF 24/7Ah
Eingangsdaten			
Eingangsnennspannung			24 Vdc
Nennkapazität			7,0 Ah
Ausgangsdaten			
Ausgangsnennspannung			24 Vdc
Ausgangsnennstrom			max. 40,00 A
Interne Sicherung			2x25 A (träge)
Parallel schaltbar			Ja
Umwelt			
Umgebungstemperatur			-10° C bis +40° C
Lagertemperatur			-20° C bis +40° C
Lebensdauer			5 Jahre bei 20° C
Späteste Inbetriebnahme (nur Akkus)			6 Monate bei 30 - 40° C
Sicherheit und Schutz			
Schutzart			IP 20
Bestelldaten			
Bestellnummer			PVAF 24/7Ah

Mechanische Daten		Typ	PVAF 24/7Ah
Anschluss und Montage			
Anschlüsse Eingang / Ausgang (Federkraftklemme, steckbar)			max. 10 mm ²
Anschlüsse Temperaturmessung, (Federkraftklemme, steckbar)			max. 2,5 mm ²
Befestigung			Laschen am Gehäuse
Maße und Gewichte			
Gewicht			5,90 kg

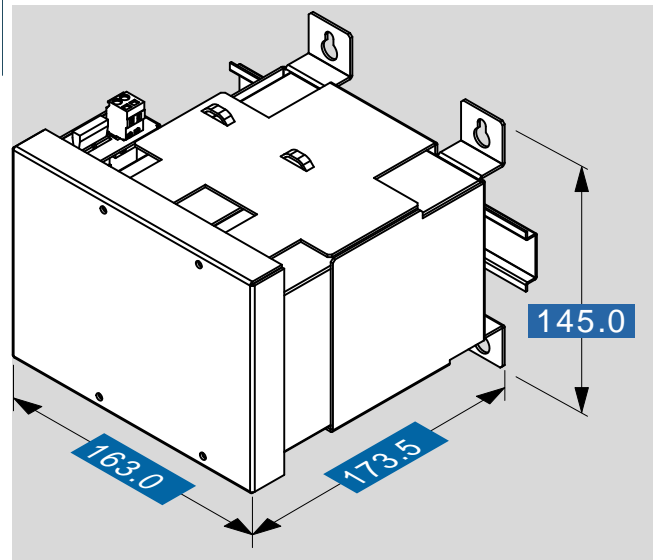

Änderungen vorbehalten.