

HINWEISE ZUM UMWELTSCHUTZ



Dieses Produkt darf am Ende seiner Lebensdauer nicht über den normalen Haushaltsabfall entsorgt werden, sondern muss an einem Sammelpunkt für das Recycling von elektrischen und elektronischen Geräten abgegeben werden. Das Symbol auf dem Produkt, in der Gebrauchsanleitung oder auf der Verpackung weist darauf hin.

Die Werkstoffe sind gemäß ihrer Kennzeichnung wiederverwertbar. Mit der Wiederverwendung, der stofflichen Verwertung oder anderen Formen der Verwertung von Altgeräten, leisten Sie einen wichtigen Beitrag zum Schutze unserer Umwelt.

Bitte fragen Sie bei Ihrer Gemeindeverwaltung nach der zuständigen Entsorgungsstelle.



VORSICHT – UNSICHTBARE LASERSTRAHLUNG TRITT AUS, WENN DER DECKEL GEÖFFNET, UND DIE SICHERHEITVERRIEGELUNG NIEDERGEDRÜCKT WIRD. SETZEN SIE SICH NICHT DEM STRAHL AUS.

	WARNUNG Gefahr elektrischer Schläge Gerät nicht öffnen!	
Zur Vermeidung von Stromschlägen darf dieses Gerät nicht geöffnet werden. Es enthält keine Bauteile, die vom Benutzer gewartet oder repariert werden können. Wartungs- und Reparaturarbeiten dürfen nur von Fachpersonal ausgeführt werden.		



Dieses Symbol zeigt an, dass im Inneren des Gerätes gefährliche Spannungen vorhanden sind, und einen Stromschlag verursachen können.



Dieses Symbol weist auf wichtige Bedienungs- und Wartungsanweisungen bezüglich des Geräts hin.

Sicherheits- / Umwelt- / Aufstellhinweise

- Das Gerät ausnahmslos nur in trockenen Innenräumen betreiben.
- Niemals mit Feuchtigkeit in Verbindung bringen
- Schützen Sie das Gerät vor tropfenden oder spritzenden Flüssigkeiten, und stellen Sie keine mit Flüssigkeit gefüllten Gefäße (z. B. Vasen) auf das Gerät.
- Niemals das Gerät öffnen. **STROMSCHLAGEFAHR !** Dies ist nur Fachpersonal gestattet.
- Schließen Sie das Gerät nur an eine vorschriftsmäßig installierte und geerdete Netzsteckdose an. Die Netzspannung muss mit den Angaben auf dem Typenschild des Gerätes übereinstimmen.
- Achten Sie darauf, dass im Betrieb das Netzkabel niemals nass oder feucht wird. Das Netzkabel darf nicht eingeklemmt oder anderweitig beschädigt werden.
- Der Netzstecker muss immer leicht erreichbar sein, um das Gerät vom Stromnetz zu nehmen.
- Der Netzstecker dient als Trennvorrichtung und muss ohne Schwierigkeiten benutzbar sein.
- Achten Sie beim Verlegen des Netzkabels darauf, dass es beim Betrieb des Gerätes nicht zu einer Stolperfalle werden kann.
- Lassen Sie beschädigte Netzstecker oder Netzkabel sofort von dem Kundenservice austauschen.
- Ziehen Sie bei Gewitter oder einer längerer Abwesenheit (z.B. Urlaub) den Netzstecker und entnehmen Sie ggf. die Batterien.
- Kinder sollten das Gerät nur unter Aufsicht Erwachsener betreiben.
- Das Gerät ausnahmslos nur mit einem trockenen Abstaubtuch reinigen. KEINE REINIGUNGSMITTEL oder TÜCHER mit GROBEN Material verwenden!!!
- Das Gerät keiner Sonnenbestrahlung oder anderen Hitzequellen aussetzen.
- Stellen Sie das Gerät so auf, dass kein Hitzestau entstehen kann, also frei und gut belüftet.
- Achten Sie darauf, dass an den Seiten ein Mindestabstand von 10 cm besteht, um eine ausreichende Luftzirkulation zu gewährleisten.
- Decken Sie niemals die Belüftungsöffnungen zu!!!
- Lassen Sie das Gerät während des Gebrauchs nicht unbeaufsichtigt.
- Offene Brandquellen, wie z.B. brennende Kerzen, dürfen nicht auf das Gerät gestellt werden.
- Es dürfen keine mit Flüssigkeit befüllten Behälter (z.B. Vasen) auf oder in die Nähe des Gerätes gestellt werden.
- Das Gerät an einem sicheren, erschütterungsfreien Platz aufstellen.
- Gerät möglichst weit entfernt von Computern und Mikrowellengeräten platzieren, da es sonst evtl. zu Empfangsstörungen im Radiobetrieb kommen kann.
- Benutzen Sie das Gerät nicht, wenn es Beschädigungen aufweist, wenn es heruntergefallen ist oder nicht einwandfrei funktioniert.
- Prüfen Sie das Gerät, das Netzkabel sowie den Netzstecker regelmäßig auf sichtbare Beschädigungen. Verwenden Sie das Gerät auf keinen Fall, wenn Sie Beschädigungen festgestellt haben.
- Sie dürfen das Gehäuse nicht öffnen oder reparieren. In diesem Falle ist die Sicherheit nicht gegeben und die Garantie erlischt. Reparaturen sind ausschließlich durch einen Service-Center/Kundencenter auszuführen.
- Das Gerät verfügt über einen „Klasse 1 Laser“. Setzen Sie sich nicht dem Laserstrahl aus, dies kann zu Augenverletzungen führen.
- Verwenden Sie nur Batterien, die frei von Quecksilber & Cadmium sind.
- Verbrauchte Batterien sind Sonderabfall und gehören NICHT in den Hausmüll!!! Geben Sie diese Ihrem Händler zurück oder entsorgen Sie diese an geeigneten Sammelstellen Ihrer Stadt oder Gemeinde.
- Batterien dürfen nicht in die Hände von Kindern gelangen. Kinder können Batterien verschlucken. Wurde eine Batterie verschluckt, muss sofort medizinische Hilfe in Anspruch genommen werden.
- Überprüfen Sie regelmäßig die Batterien um ein Auslaufen der Batterie zu vermeiden.
- Batterien dürfen keiner Hitze (z. B. Sonnenbestrahlung), Feuer ausgesetzt werden.
- ACHTUNG: Explosionsgefahr bei falscher Batteriehandhabung. Nur durch den selben oder baugleichen Batterietyp ersetzen.



Verbrauchte Batterien sind Sonderabfall und gehören NICHT in den Hausmüll! Als Verbraucher sind Sie gesetzlich verpflichtet, alle Batterien und Akkus, egal ob sie Schadstoffe *) enthalten oder nicht, zur umweltschonenden Entsorgung zurückzugeben.

Sie können alle Batterien und Akkus bei den öffentlichen Sammelstellen in Ihrer Gemeinde oder dort unentgeltlich abgeben, wo Batterien und Akkus der betreffenden Art verkauft werden.

Batterien und Akkus bitte nur in entlademem Zustand abgeben.

*) gekennzeichnet mit Cd = Cadmium; Hg = Quecksilber; Pb = Blei

STROMQUELLEN

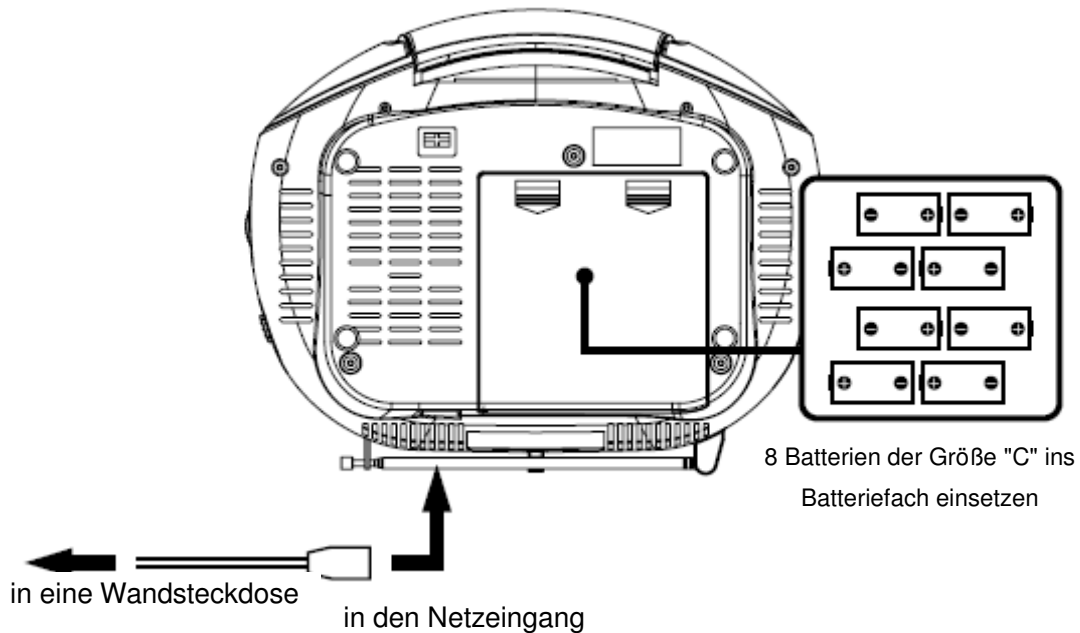

NETZSPANNUNG

Sie können Ihre tragbare Anlage mit Strom versorgen, indem Sie das abnehmbare Netzkabel mit dem Netzeingang auf der Rückseite des Gerätes und einer Wandsteckdose verbinden. Vergewissern Sie sich, dass die Nennspannung Ihres Gerätes der örtlichen Netzspannung entspricht. Stellen Sie sicher, dass das Netzkabel sicher in das Gerät eingesteckt ist.

STROMVERSORGUNG ÜBER BATTERIE

Legen Sie 8 Batterien der Größe "C" ins Batteriefach ein. Vergewissern Sie sich, dass die Batterien korrekt in das Batteriefach eingesetzt sind, um Schäden am Gerät zu vermeiden. Entfernen Sie die immer die Batterien, wenn das Gerät lange Zeit nicht verwendet werden wird, da die Batterien auslaufen und Ihre Anlage beschädigen könnten.

Hinweise:

- Verwenden Sie Batterien desselben Typs. Verwenden Sie niemals verschiedene Batterietypen gleichzeitig.
- Um das Gerät mit Batterien zu verwenden, entfernen Sie das Netzkabel.

ANORDNUNG DER BEDIENELEMENTE

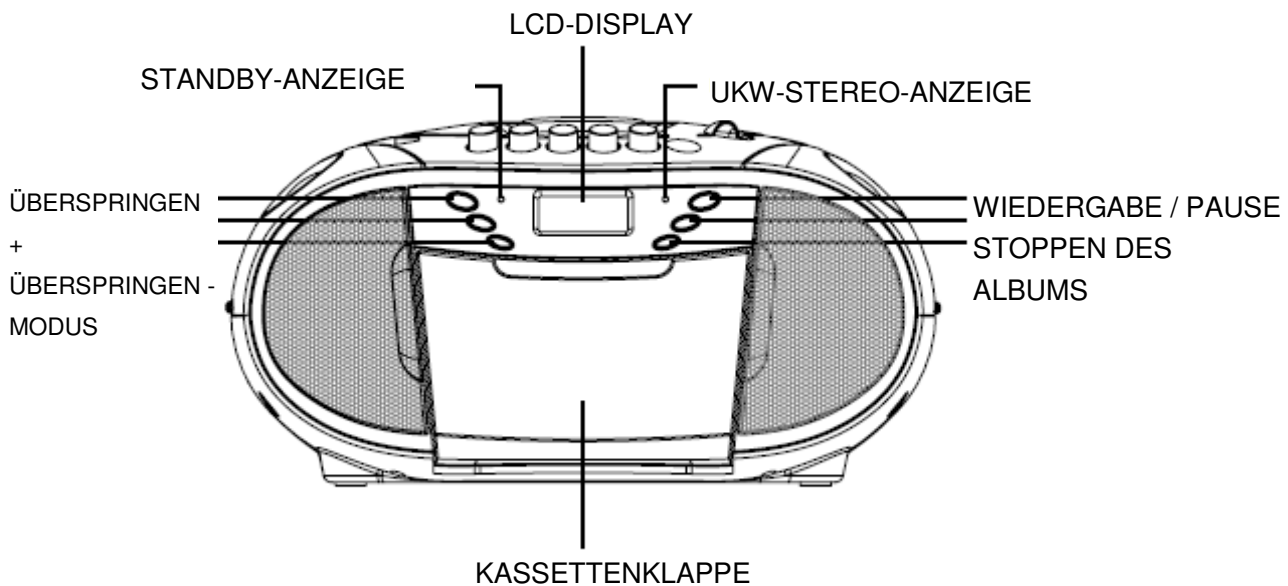
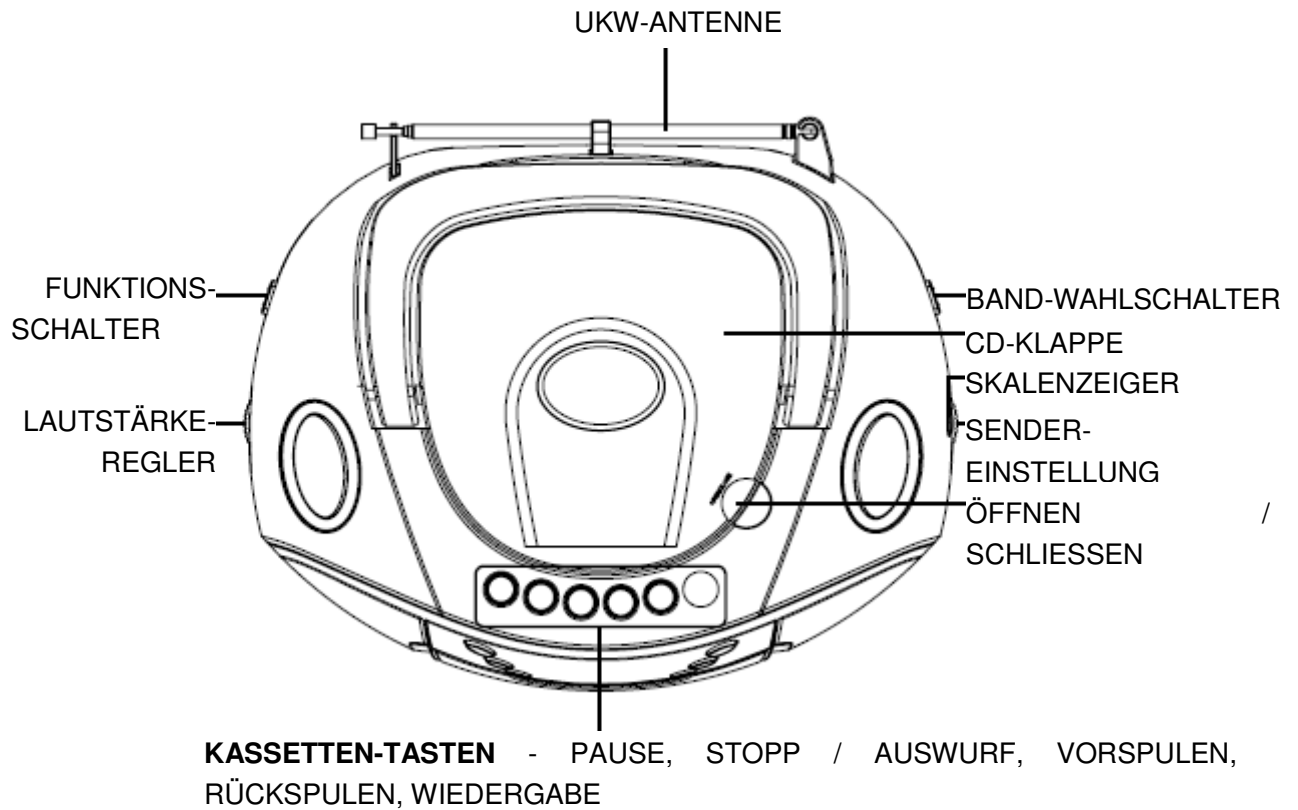

RADIOBETRIEB

ALLGEMEINER BETRIEB

1. Stellen Sie den "FUNCTION"-Schalter auf den Modus "RADIO".
2. Wählen Sie das gewünschte Band mit dem Wahlschalter "BAND" aus.
3. Verwenden Sie die Sendereinstellung "TUNING", um die Frequenz Ihres gewünschten Senders einzustellen.
4. Stellen Sie den "VOLUME"-Regler auf die gewünschte Stärke ein.

UKW- / UKW-STEREOEMPfang

- Stellen Sie den Auswahlschalter "BAND" für MONO-Empfang auf die Stellung UKW (FM).
- Stellen Sie den Auswahlschalter "BAND" für STEREO-Empfang auf die Stellung FM ST. Die Stereoanzeige leuchtet auf, um den UKW-STEREO-Modus anzuzeigen.

FÜR BESSEREN EMPfang

- Richten Sie die Antenne neu aus, um den Empfang zu verbessern.

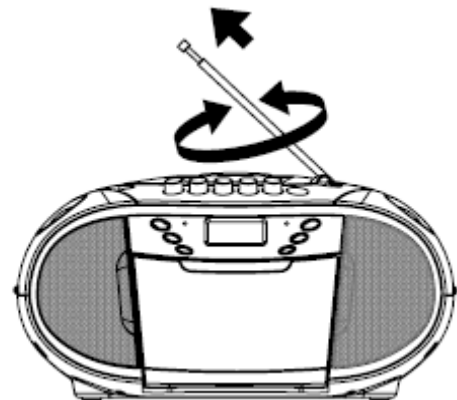



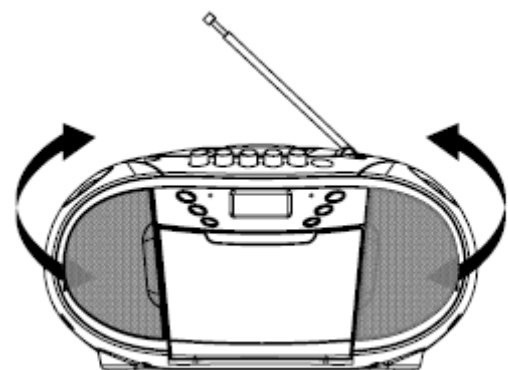

- Richten Sie das Gerät neu aus, um den MW-Empfang zu verbessern.



KASSETTEN-BETRIEB

ALLGEMEINER BETRIEB





- PAUSE  Drücken, um die Wiedergabe der Kassette kurzzeitig zu unterbrechen.
Erneut drücken, um die Wiedergabe der Kassette fortzusetzen.
- STOP / AUSWERFEN  Drücken, um die Wiedergabe der Kassette zu stoppen.
Durch erneutes Drücken wird die Kassettenklappe geöffnet, wenn die Spulen sich nicht mehr drehen.
- VORSPULEN  &
ZURÜCKSPULEN  Drücken, damit die Kassette schnell vor- bzw. zurückgespult wird.
- WIEDERGABE  Drücken, um mit der Wiedergabe der Kassette zu beginnen.

WIEDERGABE

1. Stellen Sie den "FUNCTION"-Schalter auf "TAPE"-Modus".
- 2: Drücken Sie die "STOP / EJECT"-Taste, um die Kassettenklappe zu öffnen, und Ihre Kassette einzulegen.
3. Schließen Sie die Kassettenklappe.
- 4: Drücken Sie die "PLAY"-Taste, um mit der Wiedergabe der Kassette zu beginnen.
5. Stellen Sie den "VOLUME"-Regler auf die gewünschte Stärke ein.
6. Drücken Sie die "PAUSE"-Taste, wenn Sie die Wiedergabe der Kassette kurzzeitig unterbrechen möchten.
7. Drücken Sie die "STOP / EJECT"-Taste, wenn Sie fertig sind.

CD / MP3-BETRIEB

ALLGEMEINER BETRIEB

- WIEDERGABE / PAUSE  Drücken, um mit der Wiedergabe der CD/MP3 zu beginnen..
Erneut drücken, um die Wiedergabe der CD/MP3 temporär zu unterbrechen.
Erneut drücken, um die Wiedergabe fortzusetzen.
- ÜBERSPRINGEN +  & Drücken, um zum nächsten Track bzw. zum vorhergehenden Track zu springen.
- ÜBERSPRINGEN -  Drücken und gedrückt halten während der Wiedergabe, um den Punkt zu finden, den Sie wiedergeben möchten.
- STOP  Drücken, um den gesamten CD / MP3-Funktionen zu beenden.

WIEDERGABE

1. Stellen Sie den "FUNCTION"-Schalter auf den Modus "CD/MP3".
2. Öffnen Sie die CD-Klappe und legen Sie eine CD / MP3 mit dem Etikett nach oben in das CD-Fach.
3. Schließen Sie die CD-Klappe.
4. Wenn die Disk eingelegt ist, wird die Fokussierung durchgeführt. Die Gesamtzahl der Tracks wird gelesen und erscheint auf dem Display.
5. Die Wiedergabe beginnt automatisch mit dem ersten Track.
6. Stellen Sie den "VOLUME"-Regler auf die gewünschte Stärke ein.
7. Drücken Sie erneut auf die "PLAY / PAUSE"-Taste, wenn Sie die Wiedergabe temporär unterbrechen möchten.
8. Drücken Sie die "STOP"-Taste, wenn Sie fertig sind.

CD / MP3-BETRIEB

PROGRAMMIERUNG

Bis zu 20 Tracks einer CD und 99 Tracks einer MP3 können für die Wiedergabe in beliebiger Reihenfolge programmiert werden. Drücken Sie vor Beginn unbedingt die "STOP"-Taste.

1. Drücken Sie die "MODE"-Taste; das Display zeigt "P01" an und blinkt.
2. Wählen Sie den gewünschten Track mittels der "SKIP +" oder "SKIP -"-Taste. (Sie können das gewünschte Album auswählen, indem Sie die "ALBUM"-Taste drücken).
3. Drücken Sie erneut die "MODE"-Taste, um den gewünschten Track im Programmspeicher zu bestätigen.
4. Wiederholen Sie Schritt 2 und 3, um weitere Tracks zum Programmspeicher hinzuzufügen.
5. Wenn alle gewünschten Tracks programmiert worden sind, drücken Sie die "PLAY / PAUSE"-Taste, um die Disk in der von Ihnen programmierten Reihenfolge wiederzugeben.
6. Drücken Sie zweimal die "STOP"-Taste, um die programmierte Wiedergabe zu beenden.

MODUS

Drücken Sie die "MODE"-Taste vor oder während der Wiedergabe einer CD/MP3; jeder Tastendruck schaltet die Modus-Funktion folgendermaßen:

- 1 - 1 WIEDERHOLEN
- 2 - ALBUM WIEDERHOLEN (*NUR FÜR MP3)
- 3 - ALLES WIEDERHOLEN
- 4 - ZUFÄLLIG
- 5 - NORMALE WIEDERGABE

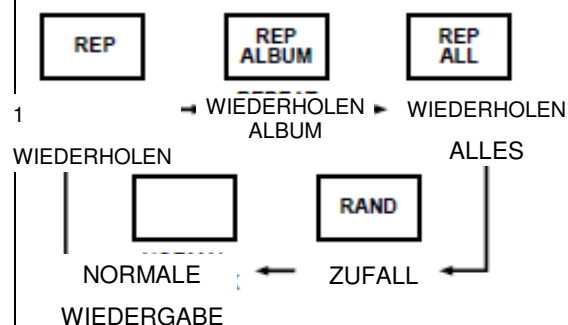

AUTOMATISCHES ABSCHALTEN

Dieses Gerät ist mit einer automatischen Stromsparfunktion im CD-Modus ausgestattet; wenn das Gerät mehr als 10 Minuten im Modus STOPP, PAUSE oder KEINE DISC bleibt, schaltet es sich automatisch ab. Um das Gerät wieder einzuschalten, schieben Sie den FUNKTIONSSchalter in die Position "OFF" und dann wieder auf CD.

TECHNISCHE DATEN

Netzspannung: 220-240V~50Hz
 Leistungsaufnahme: 13 Watt
 UKW Frequenz: 87,5 – 108 MHz
 MW Frequenz: 540 – 1600 KHz

HERSTELLER

Wörlein GmbH
 Gewerbestrasse 12
 D 90556 Cadolzburg
 Tel.: +49 9103 71 67 - 0
 Fax.: +49 9103 71 67 - 12
 Email: service@woerlein.com
 Web: www.woerlein.com

Technische Änderungen und Druckfehler vorbehalten

Copyright by Woerlein GmbH, 90556 Cadolzburg, www.woerlein.com

Vervielfältigung nur mit ausdrücklicher Genehmigung der Woerlein GmbH