

OLYMPUS®

**DIGITAL VOICE
REKORDER**

**WS-853
WS-852**

BEDIENUNGSANLEITUNG

Erste Schritte

1

Aufnahme

2

Wiedergabe

3

Menü

4

Verwendung mit
einem PC

5

Zusätzliche
Informationen

6

Vielen Dank für den Kauf des Digital Voice Rekorders von Olympus. Machen Sie sich bitte gründlich mit dem Inhalt dieser Bedienungsanleitung vertraut, damit stets ein einwandfreier und sicherer Betrieb des Produkts gewährleistet ist.

Bewahren Sie außerdem die Bedienungsanleitung stets griffbereit für späteres Nachschlagen auf.

Im Interesse fehlerfreier Resultate empfiehlt sich stets zuvor eine Testaufnahme.

DE

Inhaltsverzeichnis

Bezeichnung der Teile	4
Rekorder	4
Display (Normalmodus)	5
Display (Einfacher Modus)	6

1 Erste Schritte

Einrichten	7
Einlegen von Akkus/Batterien	8
Gerät anschalten	9
Einstellen des eingelegten Batterietypen	9
Einstellen von Zeit/Datum	10
Auswählen des Modus	10

Aufladen des Akkus	11
Aufladen des Akkus durch Anschließen an einen USB-Port eines PCs	11

Akkus/Batterien	13
------------------------------	-----------

Einsetzen/Entnehmen der microSD-Karte	15
Einsetzen der microSD-Karte	15
Entnehmen der microSD-Karte	16

Verhindern versehentlicher Bedienvorgänge	17
Aktivieren des HOLD-Modus	17
Aufheben des HOLD-Modus	17

Ausschalten des Geräts	18
-------------------------------------	-----------

Wählen von Ordnern und Dateien	19
Verwenden der Kalendersuche zur Suche nach einer Datei	19

2 Aufnahme

Aufnahme	21
Grundlegende Aufnahmeschritte	21
Anhalten/Fortsetzen der Aufnahme	23
Schnelle Überprüfung der Aufnahme	23
Mithören bei der Aufnahme	24

Änderung der Aufnahmesituation [Aufnahmesit.]	25
Ändern der Aufnahmesituation	25

Aufnahme mit einem externen Mikrofon	27
Aufnahme mit einem externen Mikrofon	27

Aufnahme über ein anderes angeschlossenes Gerät	28
Aufnehmen des Tons von anderen Audiogeräten mit diesem Rekorder	28

3 Wiedergabe

Wiedergabe	30
Grundlegende Wiedergabeschritte	30
Schnellvorlauf	31
Rücklauf	31
Zum Anfang der Datei springen	32
Hören mit Kopfhörern	33
Ändern der Wiedergabegeschwindigkeit	35
A-B-Wiederholwiedergabe	36

Index-/Zeitmarken	37
Setzen einer Index-/Zeitmarke	37
Löschen einer Index-/Zeitmarke	37

Löschen von Dateien	38
Löschen von Dateien	38

4 Menü

Einstellen der Menüpunkte	40
Grundlegende Bedienvorgänge	40

Dateimenü [Dateimenü]	43
Verhindern eines versehentlichen Löschens einer Datei [Dateischutz]	43
Teilen von Dateien [Datei teilen]	43
Anzeigen von Dateiinformationen [Eigenschaft]	43

Aufnahmemenü [Aufnahmemenü]	44
Auswählen des Aufnahmepegels [Aufnahmepegel]	44
Einstellen des Aufnahmemodus [Aufnahmemodus]	44
Reduzieren von Rauschen während der Aufnahme [Low Cut Filter]	45
Sprachaktivierte Aufnahmefunktion [VCVA]	45
Sprachsynchrisationsaufnahme [V-Sync. Rec]	46

Wiedergabemenü [Wiedergabemenü]	48
Reduzieren von Rauschen während der Wiedergabe [Rauschunterdr.]	48
Betonen der Sprachanteile [Sprachfilter]	48
Anpassen von leisen Passagen während der Wiedergabe [Sprachausgl.]	48
Auswählen der Wiedergabemodi [Wiedergabemod.]	49
Einstellen eines Sprungintervalls [Springinterv.]	49

Inhaltsverzeichnis

Display-/Tonmenü [DisplayTonmenü]	51
Anpassen des Kontrasts [Kontrast].....	51
Einstellen der LED-Kontrollleuchte [LED]	51
An-/Ausschalten des Signaltons [Signale]	51
Ändern der Anzeigesprache [Sprache(Lang)]	51
Gerätemenü [Gerätemenü]	52
Auswählen des Aufnahmemediums [Speicher ausw.]	52
Einstellen des verwendeten Batterietypen [Batterie]	52
Einstellen von Zeit/Datum [Zeit & Datum]	52
Auswählen des Modus [Moduswahl]	53
Wiederherstellen der Standardeinstellungen [Reset]	53
Formatieren eines Aufnahmemediums [Formatieren]	54
Anzeigen von Informationen zum Aufnahmemedium [Speicher-Info]	55
Anzeigen von Informationen zum Voice Rekorder [System-Info].....	55

5 Verwendung mit einem PC

PC-Betriebsumgebung	56
Anschließen/Trennen eines PCs	58
Anschließen des Voice Rekorders an einen PC.....	58
Trennen des Voice Rekorders von einem PC.....	60
Übertragen der Dateien auf einen PC	61

6 Zusätzliche Informationen

Verzeichnis der Warnmeldungen	63
Fehlersuche	65
Pflege des Rekorders	68
Sonderzubehör (optional)	69
Informationen zu Urheberrecht und Markenzeichen ...	70
Sicherheitshinweise	71
Technische Daten	75

In dieser Anleitung verwendete Bezeichnungen

HINWEIS

Verweist auf Vorsichtshinweise und Vorgänge, die bei der Verwendung des Voice Rekorders unbedingt zu vermeiden sind.

TIPP

Verweist auf nützliche Informationen und Tipps, mit deren Hilfe der Leistungsumfang des Voice Rekorders ausgeschöpft werden kann.



Verweist auf Referenzseiten, die weitere Details oder zugehörige Informationen erläutern.

Bezeichnung der Teile

Rekorder

Bezeichnung der Teile

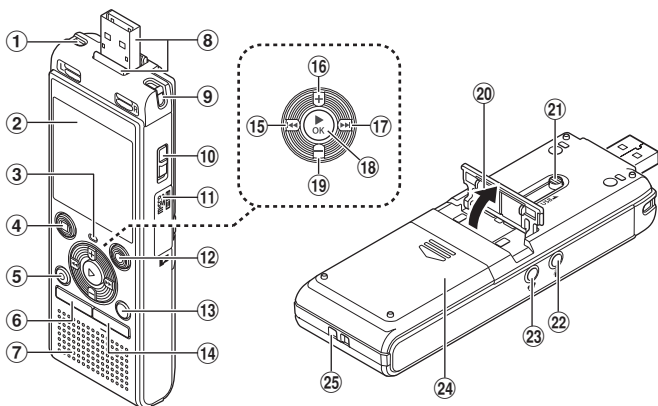

- ① Eingebautes Stereomikrofon (L)
- ② Display
- ③ LED-Kontrollleuchte (LED)
- ④ STOP (■)-Taste
- ⑤ ERASE-Taste
- ⑥ MENU-Taste
- ⑦ Integrierter Lautsprecher
- ⑧ USB-Stecker/USB-Steckerabdeckung (ausziehbar)
- ⑨ Eingebautes Stereomikrofon (R)
- ⑩ POWER-Schalter
- ⑪ Kartenfachdeckel
- ⑫ REC (Aufnahme) (●)-Taste

- ⑬ FOLDER/INDEX-Taste
- ⑭ CALENDAR/SCENE-Taste
- ⑮ ◀◀-Taste
- ⑯ +-Taste
- ⑰ ▶▶-Taste
- ⑱ ▶OK-Taste
- ⑲ --Taste
- ⑳ Ständer
- ㉑ Schieberegler für USB-Stecker
- ㉒ Mikrofonbuchse (🎤)
- ㉓ Kopfhörer-Buchse (🎧)
- ㉔ Batteriefachdeckel
- ㉕ Befestigung für Trageriemen

Bezeichnung der Teile

Display (Normalmodus)

Im Aufnahmemodus

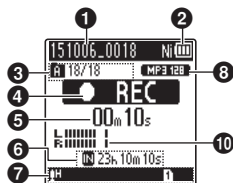

- 1** **Dateiname**
- 2** **Batterieanzeige**
[Ni]: Ni-MH*1
[Al]: Alkaline*1
- 3** **Ordneranzeige, Aktuelle Dateinummer/Gesamtzahl der aufgenommenen Dateien im Ordner, Dateischutz-Anzeige**
- 4** **Voice Rekorder-Statusanzeige**
[]: Aufnahme-Anzeige
[]: Aufnahmepause-Anzeige
[]: Stopp-Anzeige
[▶]: Wiedergabe-Anzeige
[▶]: Schnellwiedergabe-Anzeige
[▶]: Langsamwiedergabe-Anzeige
[▶]: Schnellvorlauf-Anzeige
[◀]: Schnellrücklauf-Anzeige
- 5** **Verstrichene Aufnahme- oder Wiedergabezeit**
- 6** **Aufnahmemedium-Anzeige**
[]: Interner Speicher
[]: microSD-Karte
Mögliche verbleibende Aufnahmezeit
- 7** **Bedeutung der im Anzeigebereich angezeigten Anzeigen**

Im Stopp- oder Wiedergabemodus

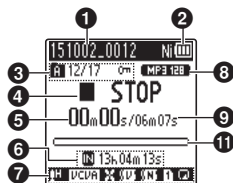

Aufnahmesit.:

- [DICT.]: Diktat
- [MEETING]: Treffen
- [CONF.]: Konferenz
- [DUPL]: Duplizierung (Kassette)
- [DUPL]: Duplizierung (CD)
- [DUPL]: Duplizierung (Timer)
- [TEL.REC]: Telefonaufz.
- [DNS]: DNS
- [H] [L] [A]: Aufnahmepegel
- [VCVA]: VCVA
- [Sync]: V-Sync. Rec
- [X]: Low Cut Filter
- [XV]: Sprachausgl.*1
Sprachfilter*2
- [N]: Rauschunterdr.*1

Wiedergabemod.:

- []: Ordner
 - []: Datei
 - []: Wiederholung
- 8** **Aufnahmeformat-Anzeige**
 - 9** **Dateilänge**
 - 10** **Pegelanzeige**
 - 11** **Wiedergabeposition-Balkenanzeige**

* 1 Nur Modell WS-853

* 2 Nur Modell WS-852

Bezeichnung der Teile

Display (Einfacher Modus)

Im Aufnahmemodus

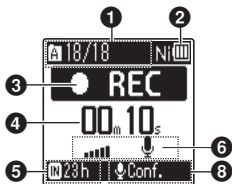

Im Stopp- oder Wiedergabemodus

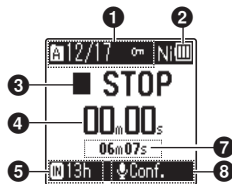

- 1** Ordner-Anzeige, Aktuelle Dateinummer/Gesamtzahl der aufgenommenen Dateien im Ordner, Dateischutz-Anzeige

- 2** Batterieanzeige

[Ni]: Ni-MH*1

[Al]: Alkaline*1

- 3** Voice Rekorder-Statusanzeige

[O]: Aufnahme-Anzeige

[O|O]: Aufnahmepause-Anzeige

[■]: Stopp-Anzeige

[▶]: Wiedergabe-Anzeige

[▶▶]: Schnellwiedergabe-Anzeige

[▶▶▶]: Langsamwiedergabe-Anzeige

[▶▶▶▶]: Schnellvorlauf-Anzeige

[◀◀]: Schnelrücklauf-Anzeige

- 4** Verstrichene Aufnahme- oder Wiedergabezeit

- 5** Aufnahmemedium-Anzeige

[Ni]: Interner Speicher

[μ]: microSD-Karte

Mögliche verbleibende Aufnahmezeit

- 6** Pegelanzeige

- 7** Dateilänge (Im Stoppmodus), Wiedergabeposition-Balkenanzeige (Im Wiedergabemodus)

- 8** Aufnahmesit.

*1 Nur Modell WS-853

TIPP

- Während sich der Voice Rekorder im Stoppmodus befindet, können durch das Drücken und Gedrückthalten der **STOP** (■)-Taste die Einstellungen [Zeit & Datum] und [Rest] (verbleibende mögliche Aufnahmezeit) aufgerufen werden. Wenn Zeit/Datum nicht aktuell ist, siehe „**Einstellen von Zeit/Datum [Zeit & Datum]**“ (S. 52).

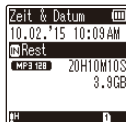

Einrichten

Befolgen Sie nach dem Auspacken des Voice Rekorders die unten stehenden Schritte, um das Gerät einsatzbereit zu machen.

Erste Schritte **1**

Einlegen des Akkus

Erste Schritte **2**

Gerät anschalten

Erste Schritte **3**

Batterieeinstellung auswählen (Nur Modell WS-853)

Wählen Sie die Batterieeinstellung entsprechend der eingelegten Batterie: Nickel-Metall-Hydrid-Akku- oder Alkaline-Batterieeinstellung.

Erste Schritte **4**

Zeit/Datum einstellen

Stellen Sie die Uhr des Voice Rekorders zur Verwendung mit der Dateiverwaltung ein.

Erste Schritte **5**

Auswählen des Modus

Wählen Sie entweder den normalen oder einfachen Modus.

Erste Schritte **6**

Rekorder aufladen (Nur Modell WS-853)

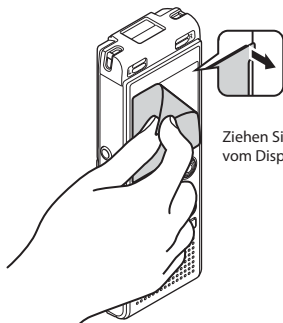

Ziehen Sie die Schutzfolie vom Display ab.

Einlegen von Akkus/Batterien

1

Setzen Sie vor dem Verwenden des Voice Rekorders die Batterie in das Batteriefach des Geräts ein.

Einrichten

- 1 Drücken Sie auf den Batteriefachdeckel, während Sie ihn aufschieben.**

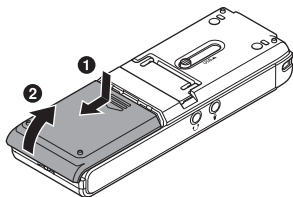

- 3 Schieben Sie den Batteriefachdeckel wieder vollständig zu.**

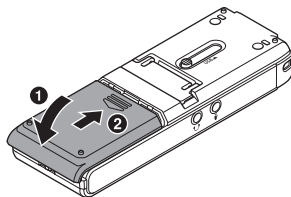

- 2 Legen Sie Batterien der Größe AAA ein, wobei auf die richtige Ausrichtung des Plus- und Minuspols zu achten ist.**

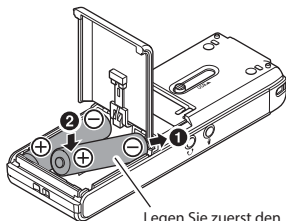

Legen Sie zuerst den Minuspol der Batterie ein.

Gerät anschalten

- 1 Schieben Sie den **POWER**-Schalter in die **[ON]**-Position.

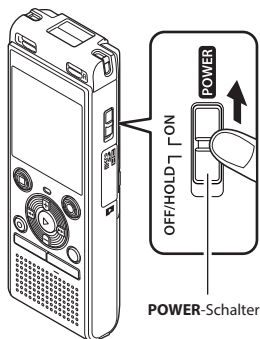

TIPP

- Wenn nach dem Anschalten des Geräts im Display **[Sprache(Lang)]** angezeigt wird, drücken Sie auf die **+** oder **-**-Taste, um die Anzeigesprache zu ändern, und drücken Sie dann auf die **►OK**-Taste, um die Einstellung zu übernehmen.

Einstellen des eingelegten Batterietypen

! Nur Modell WS-853

- 1 Drücken Sie auf die **+**- oder **-**-Taste, um den Typ der eingelegten Batterie auszuwählen.

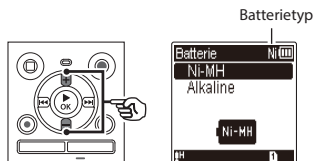

[Ni-MH]

Wählen Sie diese Option, wenn Sie einen wiederaufladbaren Nickel-Metall-Hydrid-Akku von Olympus (Modell BR404) eingelegt haben.

[Alkaline]

Wählen Sie diese Option, wenn Sie eine Alkaline-Batterie eingelegt haben.

- 2 Drücken Sie auf die **►OK**-Taste, um die Einstellung zu übernehmen.

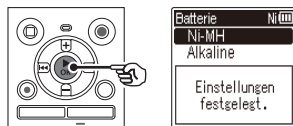

HINWEIS

- Selbst nach dem Vornehmen der Einstellung kann der Modus gewechselt werden „**Einstellen des verwendeten Batterietypen [Batterie]**“ (S. 52).

Einstellen von Zeit/Datum

- 1 Drücken Sie auf die ►►►- oder ◀◀◀-Taste, um das einzustellende Element auszuwählen.

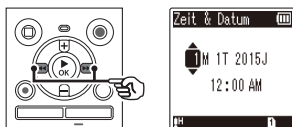

- 2 Drücken Sie auf die +- oder --Taste, um die Zahl zu ändern.

- Um die Einstellung eines anderen Elements zu ändern, drücken Sie auf die ►►►- oder ◀◀◀-Taste, um den blinkenden Cursor zu verschieben und drücken Sie dann auf die +- oder --Taste, um die Zahl zu ändern.

- 3 Drücken Sie auf die ►OK-Taste, um die Einstellung zu übernehmen.

TIPP

- Sie können während des Einstellvorgangs die ►OK-Taste drücken, um die soweit eingestellten Elemente zu übernehmen und die Uhr zu starten.

Auswählen des Modus

- 1 Drücken Sie auf die +- oder --Taste, um den Modus zu ändern.

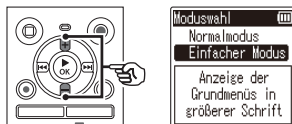

[Normalmodus]:

Dabei handelt es sich um den Standardmodus, in dem alle Funktionen verfügbar sind.

[Einfacher Modus]:

In diesem Modus werden die am häufigsten verwendeten Funktionen aufgelistet. Der Text wird für eine verbesserte Lesbarkeit vergrößert angezeigt.

- 2 Drücken Sie auf die ►OK-Taste, um die Einstellung zu übernehmen.

TIPP

- Selbst nach dem Vornehmen der Einstellung kann der Modus gewechselt werden. „Auswählen des Modus [Moduswahl]“ (☞ S. 53)
- Sobald der Modus nach dem Kauf eingestellt ist, wird die [Moduswahl]-Anzeige selbst nach dem Batteriewechsel nicht erneut angezeigt.

Aufladen des Akkus

Aufladen des Akkus durch Anschließen an einen USB-Port eines PCs

! Nur Modell WS-853

HINWEIS

- Bevor Sie den Akku aufladen, legen Sie den mitgelieferten Akku ein und stellen Sie die **[Batterie]**-Einstellung auf **[Ni-MH]** (☞ S. 8, S. 52).

- 1 Starten Sie den PC.**
- 2 Schieben Sie den Schieberegler für den USB-Stecker in Pfeilrichtung.**

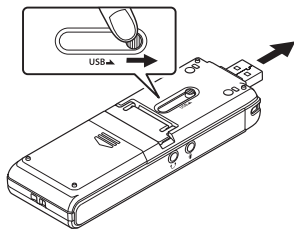

- 3 Achten Sie darauf, dass der Rekorder gestoppt ist, bevor Sie seinen USB-Stecker mit dem USB-Port des PCs verbinden.**

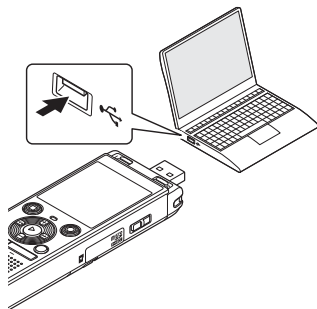

- 4 Drücken Sie auf die ►OK-Taste, um mit dem Aufladen des Akkus zu beginnen.**

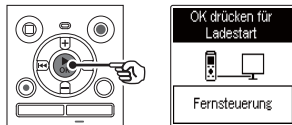

- Wenn **[Batterie]** (☞ S. 52) auf **[Ni-MH]** eingestellt ist, wird die Meldung **[OK drücken für Ladestart]** auf dem Display angezeigt. Drücken Sie auf die ►OK-Taste, während diese Meldung blinkt.



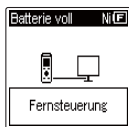

- 5** Der Ladevorgang ist beendet, wenn sich das Symbol in der Batterieanzeige zu  ändert.



Ladezeit: ca. 3 Stunden*

* Ungefähre notwendige Dauer für das vollständige Aufladen des Akkus aus dem Leerzustand bei Zimmertemperatur. Die Aufladezeit ist je nach Restlademenge und Batteriezustand unterschiedlich.

HINWEIS

- Laden Sie niemals Alkali-, Lithiumbatterien oder andere Primärbatterien auf. Ein Auslaufen oder Erhitzen der Batterie kann zu Fehlfunktionen des Rekorders führen.
- Der Akku kann nur über den USB-Anschluss aufgeladen werden, wenn der PC angeschaltet ist. Der Akku kann nicht aufgeladen werden, wenn der PC ausgeschaltet ist oder sich im Standby-, Energiespar- oder automatischem Abschaltmodus befindet.
- Verwenden Sie keinen USB-Hub, wenn der Akku mittels des verbundenen PCs aufgeladen wird.
- Der Akku kann nicht geladen werden, wenn *1 oder *2 blinkt. Laden Sie den Akku bei einer Temperatur im Bereich von 5 °C bis 35 °C auf.
 - *1  Die Umgebungstemperatur ist zu niedrig.
 - *2  Die Umgebungstemperatur ist zu hoch.
- Sollte sich die Betriebszeit merklich verkürzen, obwohl die Batterien voll aufgeladen sind, müssen die Batterien ausgetauscht werden.
- Stecken Sie den USB-Stecker fest bis zum Anschlag ein. Wenn die Verbindung nicht ordnungsgemäß hergestellt wurde, ist kein normaler Betrieb möglich.
- Verwenden Sie bei Bedarf das optionale USB-Verlängerungskabel (KP19).
- Verwenden Sie nur ein kompatibles USB-Verlängerungskabel (KP19) von Olympus. Der Betrieb ist nicht gewährleistet, wenn ein Kabel eines anderen Herstellers verwendet wird. Verwenden Sie ausschließlich das mit dem Voice Rekorder mitgelieferte USB-Verlängerungskabel von Olympus und niemals ein Produkt eines Drittherstellers.

Akkus/Batterien

Batterieanzeige

Mit abnehmender Akkukapazität ändert sich die Batterieanzeige folgendermaßen:



- weist auf eine geringe verbleibende Akkukapazität. Laden Sie den Akku auf oder ersetzen Sie die Batterie mit einer neuen. Wenn der Akku erschöpft ist, wird und **[Ladezustand niedrig]** angezeigt und der Betrieb stoppt.

Sicherheitshinweise für Akkus/Batterien

- Der Voice Rekorder unterstützt keine Manganbatterien.
- Schalten Sie das Gerät vor dem Austauschen der Batterie immer aus. Dateien können beschädigt werden, wenn die Batterien während der Aufnahme oder anderer Vorgänge, wie das Löschen einer Datei, entfernt werden.
- Wenn die Batterien aus dem Voice Rekorder entnommen werden, wird die **[Zeit & Datum]**-Anzeige automatisch nach dem Anschalten des Geräts angezeigt. Siehe „**Einstellen von Zeit/Datum [Zeit & Datum]**“ (☞ S. 52) für den Vorgang.
- Wenn der Voice Rekorder für eine längere Zeit nicht verwendet wird, entnehmen Sie immer die Batterie vor der Lagerung.
- Bei Verwendung einer microSD Karte (☞ S. 76) ist die kontinuierliche Batteriegebrauchsdauer reduziert.
- Die kontinuierliche Batteriegebrauchsdauer hängt von der Leistungsfähigkeit der verwendeten Batterie ab (☞ S. 76).

Wiederaufladbare Akkus

Nur Modell WS-853

Lesen Sie die folgenden Beschreibungen aufmerksam durch, wenn Sie den aufladbaren Nickel-Metall-Hybrid-Akku (Modell BR404) verwenden.

■ Entladung

Aufladbare Akkus entladen sich, wenn sie nicht benutzt werden. Laden Sie sie vor dem Gebrauch immer auf.

■ Betriebstemperatur

Aufladbare Akkus sind chemische Produkte. Die Leistung von aufladbaren Akkus kann auch dann schwanken, wenn sie innerhalb des empfohlenen Temperaturbereichs verwendet werden. Diese Schwankungen sind normal.

■ Empfohlene Temperaturbereiche

Beim Betrieb des Voice Rekorders: 0 bis 42 °C

Beim Aufladen: 5 bis 35 °C

Bei längerer Lagerung: -20 bis 30 °C

Die Verwendung des Akkus außerhalb des oben angegebenen Temperaturbereichs verringert seine Leistungsfähigkeit oder Lebensdauer. Wenn der Voice Rekorder für längere Zeit nicht benutzt wird, entnehmen Sie den Akku vor dem Aufbewahren, um ein Auslaufen der Akkukapazität und Rost zu vermeiden.

HINWEIS

- Zu den Eigenschaften von Nickel-Metall-Hydrid-Akkus zählt u. a., dass neue und lange nicht verwendete Akkus (für einen Monat oder länger) eventuell nicht vollständig aufgeladen werden. Der Akku sollte sich vollständig aufladen lassen, nachdem er bis zu drei Mal ge- und entladen wurde.
- Kaufen Sie immer wiederaufladbare Nickel-Metall-Hydrid-Akku des Modells BR404. Der Betrieb ist nicht gewährleistet, wenn Akkus eines anderen Herstellers verwendet werden.
- Beachten Sie bei der Entsorgung verbrauchter Akkus bitte unbedingt die örtlich geltenden Abfall- und Umweltvorschriften. Bevor Sie nicht vollständig entladene Akkus entsorgen, schützen Sie sie gegen Kurzschlüsse, z. B. durch Abkleben der Kontakte.
- Die kontinuierliche Batteriegebrauchsdauer eines wiederholt aufgeladenen Nickel-Metall-Hydrid-Akkus reduziert sich aufgrund der Akkuabnutzung (☞ S. 76).
- Die **[Batterie]**-Anzeige wird nach dem Austauschen der Batterie automatisch angezeigt. Diese Anzeige zum Einstellen der Batterie kann ebenfalls über die Menübedienung aufgerufen werden (☞ S. 52).

Für Kunden in Deutschland

Für die umweltfreundliche Entsorgung von Batterien hat Olympus in Deutschland einen Vertrag mit GRS (Gemeinsames Rücknahmesystem für Batterien) geschlossen.

Einsetzen/Entnehmen der microSD-Karte

Der Voice Rekorder ist mit einem internen Speicher ausgestattet und unterstützt zudem separat erhältliche microSD-Karten (microSD, microSDHC).

Einsetzen der microSD-Karte

- 1 Öffnen Sie das Kartenfach, während sich der Voice Rekorder im Stoppmodus befindet.**

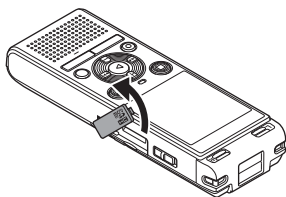

- 2 Führen Sie die microSD-Karte, wie in der Abbildung gezeigt, richtig in den Steckplatz ein.**

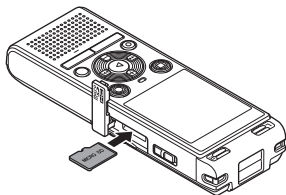

- Setzen Sie die microSD-Karte gerade und nicht schräg ein.
- Wenn Sie die microSD-Karte falsch herum oder schräg einführen, kann sich diese verkanten, oder die Kontaktoberfläche der microSD-Karte wird dadurch beschädigt.
- Wenn die microSD-Karte nicht vollständig eingeschoben ist (sie nicht mit einem Klick einrastet), können keine Daten aufgezeichnet werden.

- 3 Schließen Sie den Kartenfachdeckel.**

- Nach dem Einlegen der microSD-Karte wird der Auswahlanzeige für das Aufnahme-medium angezeigt.

- 4 Zum Aufnehmen auf die microSD-Karte drücken Sie auf die + oder - Taste und wählen Sie [Ja].**

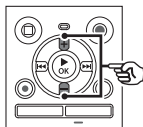

- 5 Drücken Sie auf die ►OK-Taste, um die Einstellung zu übernehmen.**

TIPP

- Auch der interne Speicher kann als Aufnahme-Medium ausgewählt werden (☞ S. 52).

HINWEIS

- Mit einem PC oder einem anderen Gerät formatierte (initialisierte) microSD-Karten werden vom Voice Rekorder eventuell nicht erkannt. Formatieren Sie microSD-Karten vor der Verwendung immer mit diesem Voice Rekorder (☞ S. 54).

Einsetzen/Entnehmen der microSD-Karte

Entnehmen der microSD-Karte

1

- 1 Öffnen Sie das Kartenfach, während sich der Voice Rekorder im Stoppmodus befindet.**

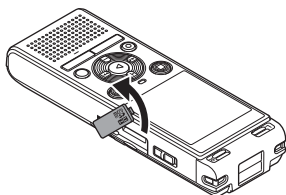

- 2 Lösen Sie die microSD-Karte, indem Sie diese nach innen drücken und dann langsam loslassen.**

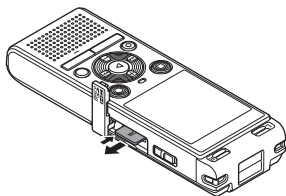

- Die microSD-Karte bewegt sich etwas nach außen und stoppt. Ziehen Sie die microSD-Karte mit Ihren Fingerspitzen heraus.
- Wenn die Option **[Speicher ausw.]** auf **[microSD Karte]** gesetzt ist, wird **[Eingebauter Speicher ausgewählt]** nach dem Entnehmen der microSD-Karte angezeigt.

- 3 Schließen Sie den Kartenfachdeckel.**

HINWEIS

- Wenn Sie den Finger zu schnell nach dem Hineindrücken der Karte wegnehmen, kann die microSD-Karte herauschnellen.
- Je nach Kartenhersteller und -typ sind einige microSD- und microSDHC-Karten nicht vollständig mit dem Voice Rekorder kompatibel und werden eventuell nicht richtig erkannt.
- Wenden Sie sich für Informationen zur Kompatibilität von microSD-Karten, die von Olympus bestätigt wurden, an unseren Kundendienst:

<http://www.olympus-europa.com>

- Obwohl unser Kundendienst Informationen zu Herstellern und Typen von microSD-Karten bereitstellt, deren Betrieb von Olympus bestätigt wurde, gewährt Olympus jedoch keine Garantie bezüglich des Betriebs. Bei manchen Karten kann es vorkommen, dass diese aufgrund von herstellereitigen Änderungen der technischen Eigenschaften nicht richtig erkannt werden.
- Lesen Sie immer die mitgelieferte Dokumentation, wenn Sie microSD-Karten verwenden.
 - Wenn eine microSD-Karte nicht vom Voice Rekorder erkannt wird, versuchen Sie die Karte zu entfernen und erneut einzulegen, damit der Voice Rekorder eine erneute Erkennung vornehmen kann.
 - Bei einigen microSD-Karten kann die Verarbeitungsgeschwindigkeit geringer sein. Die Verarbeitungsgeschwindigkeit kann auch durch wiederholtes Beschreiben und Löschen von microSD-Karten sinken. Initialisieren Sie in diesem Fall die Karte erneut (☞ S. 54).

Verhindern versehentlicher Bedienvorgänge

Wenn der Rekorder in den HOLD-Modus gesetzt wird, werden alle gegenwärtigen Einstellungen bewahrt und die Tastensperre aktiviert. Der HOLD-Modus ist eine praktische Funktion, die alle Bedientasten deaktiviert und so eine versehentliche Betätigung der Tasten verhindert, wenn der Rekorder in einer Tasche getragen wird. Mit diesem Modus verhindern Sie zudem das versehentliche Stoppen einer Aufzeichnung.

Aktivieren des HOLD-Modus

- 1 Schieben Sie den **POWER**-Schalter in die **[OFF/HOLD]**-Position, während sich der Rekorder im **Aufnahme- oder Wiedergabemodus** befindet.

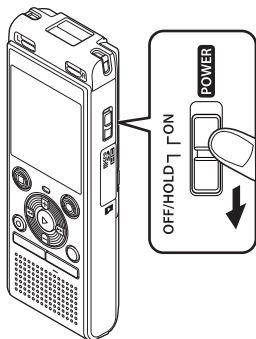

Aufheben des HOLD-Modus

- 1 Schieben Sie den **POWER**-Schalter in die **[ON]**-Position.

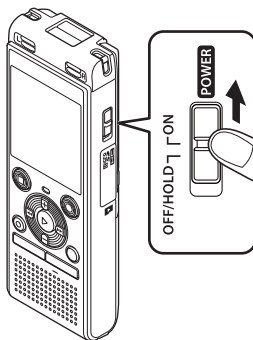

- Auf dem Display wird **[GESPERRT]** angezeigt und der Rekorder schaltet in den HOLD-Modus.

HINWEIS

- Wenn sich der Rekorder im HOLD-Modus befindet und eine Taste gedrückt wird, leuchtet zwar **[GESPERRT]** 2 Sekunden lang im Display, aber es wird kein anderer Bedienvorgang ausgeführt.
- Wird der HOLD-Modus während der Wiedergabe (oder Aufnahme) angewendet, setzt die Wiedergabe (oder Aufnahme) fort und verhindert jegliche Bedienung (Das Gerät schaltet sich aus, wenn die Wiedergabe endet oder die Aufzeichnung beispielsweise aufgrund mangelnder Speicherkapazität endet).

Ausschalten des Geräts

Auch bei ausgeschalteter Stromversorgung bleiben die vorhandenen Daten, die Moduseinstellungen und die Zeiteinstellungen erhalten.

1

Ausschalten des Geräts

- 1 **Schieben Sie den POWER-Schalter in die [OFF/HOLD]-Position, während sich der Rekorder im Stopmodus befindet.**

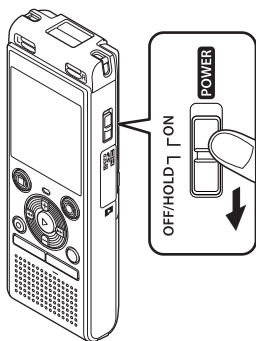

- Die Wiedergabestopp-Position bei ausgeschaltetem Gerät ist im Speicher abgelegt.

TIPP

- Das Ausschalten des Voice Rekorders, wenn er nicht verwendet wird, verringert den Batterieverbrauch.

Energiesparbetrieb

Wird der angeschaltete Rekorder 5 Minuten oder länger nicht verwendet, so wird das Display ausgeschaltet und der Voice Rekorder schaltet auf Energiesparbetrieb um.

- Durch Drücken einer beliebigen Taste wird der Energiesparbetrieb aufgehoben.

Wählen von Ordnern und Dateien

Der Rekorder verfügt über fünf Ordner: [A], [B], [C], [D] und [E]. In jedem Ordner können bis zu 200 Dateien gespeichert werden.

- 1 Drücken Sie auf die **FOLDER/INDEX-Taste**, während sich der **Voice Rekorder im Stoppmodus** befindet.

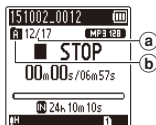
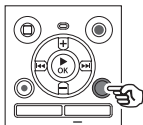

- a Dateinummer
- b Ordner-Anzeige

- Der Ordner ändert sich jedes Mal, wenn die **FOLDER/INDEX**-Taste betätigt wird.

- 2 Drücken Sie auf die **▶▶I-** oder **I◀◀**-Taste zur Wahl der gewünschten Datei.

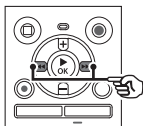

- Sofort nach der Auswahl einer Datei wird das Aufzeichnungsdatum und die Zeit für nur 2 Sekunden eingeblendet.

Verwenden der Kalendersuche zur Suche nach einer Datei

Sie können anhand des Aufnahmedatums nach Sprachdateien suchen. Wenn Sie vergessen haben, in welchem Ordner die Datei gespeichert wurde, können Sie die Datei anhand dieser Funktion durch Eingabe des Aufnahmedatums schnell auffinden.

HINWEIS

- Für eine Kalendersuche muss die Option **[Zeit & Datum]** vorab eingestellt werden (S. 52).

- 1 Drücken Sie auf die **CALENDAR/SCENE-Taste**, während sich der **Voice Rekorder im Stoppmodus** befindet.

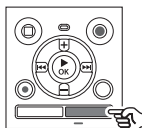

Wählen von Ordnern und Dateien

1

Wählen von Ordnern und Dateien

- 2 Drücken Sie auf die +, --, ►►|- oder |◄◄-Taste, um das gewünschte Datum auszuwählen.**

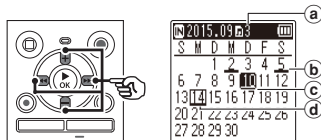

- a Anzahl der am ausgewählten Tag gespeicherten (aufgezeichneten) Dateien
 - b Aufnahme datum der Datei
 - c Ausgewähltes Datum
 - d Heutiges Datum
- Daten, an denen Dateien gespeichert wurden, sind unterstrichen.

►►|- oder |◄◄-Taste:
Sprung zum vorherigen/nächsten Tag. Drücken und halten Sie diese Taste gedrückt, um zum nächsten Datum zu wechseln, an dem Dateien aufgezeichnet wurden.

+ oder --Taste:
Sprung zur vorherigen/nächsten Woche.

- 3 Drücken Sie auf die ►OK-Taste.**

- 4 Drücken Sie auf die +- oder --Taste zur Wahl der gewünschten Datei.**

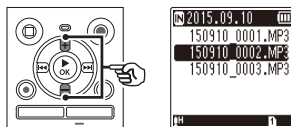

- 5 Drücken Sie auf die ►OK-Taste, um mit der Wiedergabe zu beginnen.**

Aufnahme

Der Voice Rekorder verfügt über fünf Ordner ([F1] bis [F5]), in denen aufgezeichnete Dateien gespeichert werden können. Diese Ordner bieten eine praktische Möglichkeit, Aufzeichnungen in separate Kategorien (wie Geschäft und Freizeit) einzuteilen.

Grundlegende Aufnahmeschritte

- 1 Wählen Sie den Ordner, in dem die Aufzeichnungen gespeichert werden sollen (S. 19).**

- Jede neue Sprachaufzeichnungsdatei wird im ausgewählten Ordner gespeichert.

- 2 Zeigen Sie das integrierte Mikrofon in die Richtung der Tonaufzeichnung.**

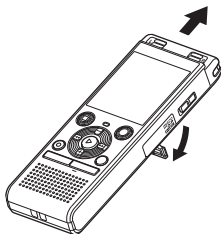

- Bei Bedarf kann der Voice Rekorder wie abgebildet mit aufgestelltem Ständer genutzt werden.

- 3 Drücken Sie auf die REC (●)-Taste zum Starten der Aufnahme.**

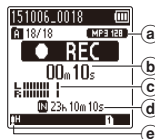
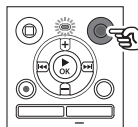

- a Aufnahmemodus
 - b Verstrichene Aufnahmezeit
 - c Pegelanzeige (ändert sich entsprechend der Aufnahmelautstärke und der Aufnahmefunktionseinstellung)
 - d Mögliche verbleibende Aufnahmezeit
 - e Aufnahmepegel
- Die LED-Kontrollleuchte leuchtet.

- 4 Drücken Sie auf die STOP (■)-Taste zum Stoppen der Aufnahme.**

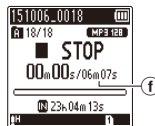
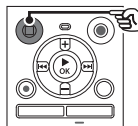

- f Dateilänge

Mit dem Voice Rekorder aufgezeichnete Tondateien werden automatisch im folgenden Format benannt.

151001_0001.MP3

①

②

③

① **Aufnahmedatum**

Verweist auf das Jahr, den Monat und den Tag der Aufzeichnung.

② **Dateinummer**

Die angefügten Dateinummern sind fortlaufend, unabhängig davon, ob das Aufnahmemedium gewechselt wurde.

③ **Dateierweiterung**

Zeigt an, dass es sich um eine Datei im MP3-Format handelt.

TIPP

- Der **[Aufnahmemodus]** muss bei gestopptem Voice Rekorder eingestellt werden (☞ S. 44).

HINWEIS

- Um sicherzustellen, dass Sie den Anfang der Aufnahme nicht abschneiden, beginnen Sie mit der Aufnahme, nachdem die LED-Kontrollleuchte zu leuchten beginnt oder die Aufnahmeanzeige auf dem Display angezeigt wird.
- Wenn die mögliche verbleibende Aufnahmezeit weniger als 60 Sekunden beträgt, beginnt die LED-Kontrollleuchte zu blinken. Die Leuchte blinkt schneller mit abnehmender verbleibender Aufnahmezeit (an der 30- und 10-Sekunden-Stelle).
- Wenn **[Ordner voll]** angezeigt wird, ist keine weitere Aufnahme möglich. Um weitere Aufzeichnungen vorzunehmen, müssen Sie einen anderen Ordner auswählen oder unnötige Dateien löschen (☞ S. 38).
- Wenn **[Speicher voll]** angezeigt wird, verfügt der Voice Rekorder über keine weitere verfügbare Speicherkapazität. Um weitere Aufzeichnungen vorzunehmen, müssen Sie unnötige Dateien löschen (☞ S. 38).
- Wenn im Voice Rekorder eine microSD-Karte verwendet wird, stellen Sie sicher, dass die gewünschte Aufnahme-Mediumeinstellung (**[eingebaute]** oder **[microSD Karte]**) ausgewählt wurde (☞ S. 52).
- Die Verarbeitungsleistung kann reduziert sein, wenn Daten wiederholt auf das Aufnahmemedium geschrieben oder davon gelöscht wurden. Initialisieren Sie in diesem Fall das Aufnahmemedium (☞ S. 54).

Anhalten/Fortsetzen der Aufnahme

- Drücken Sie während der Aufzeichnung auf die REC (●)-Taste.**

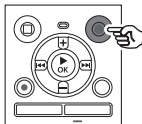

- Die Aufzeichnung wird angehalten und die Meldung [● PAUSE] blinkt im Display.
- Nach einer Pause von mindestens 60 Minuten stoppt die Aufzeichnung automatisch.

- Drücken Sie erneut auf die REC (●)-Taste, während die Aufzeichnung pausiert.**

- Die Aufzeichnung wird an der Stelle fortgesetzt, an der sie angehalten wurde.

Schnelle Überprüfung der Aufnahme

- Drücken Sie während der Aufzeichnung auf die ►OK-Taste.**

Aufnahmeeinstellungen

Über verschiedene Aufnahmeeinstellungen können Sie die Aufzeichnung verschiedenen Aufnahmebedingungen anpassen.

[Aufnahmepegel] (S. 44)	Stellt den Aufnahmepegel ein.
[Aufnahmemodus] (S. 44)	Stellt die Tonqualität ein.
[Low Cut Filter] (S. 45)	Reduziert das hörbare Brummen von Geräten wie Klimaanlage oder Projektoren.
[VCVA] (S. 45)	Stellt den Auslösepegel für die sprachaktivierte Aufzeichnung (VCVA) ein.
[V-Sync. Rec] (S. 46)	Stellt den Auslösepegel für die sprachsynchronisierte Aufzeichnung ein.
[Aufnahmesit.] (S. 25)	Dient zur Auswahl einer von mehreren voreingestellten Aufnahmeeinstellungsvorlagen. Bei der Auswahl einer Vorlage, werden mit einem einzigen Bedienschritt Einstellungen übernommen, die an die Anforderungen eines speziellen Aufnahmeorts oder einer Aufnahmebedingung angepasst sind.

Mithören bei der Aufnahme

Sie können die Aufzeichnung während des Vorgangs mithören, indem Sie die Kopfhörer an der Kopfhörerbuchse (🎧) des Voice Rekorders anschließen. Sie die + oder –-Taste, um die Mithörlautstärke anzupassen.

- Die Kopfhörer sind ein Zubehörteil.

1 Schließen Sie den Kopfhörer an die Kopfhörer-Buchse des Voice Rekorders an (🎧).

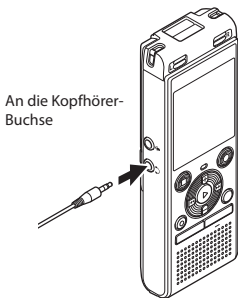

- Das Ändern der Lautstärke beeinflusst den Aufnahmepegel nicht.

HINWEIS

- Um einen unerwünscht lauten Ton zu vermeiden, stellen Sie die Lautstärke vor dem Anschließen des Kopfhörers auf **[00]**.
- Um eine Rückkopplung zu verhindern, bringen Sie den Kopfhörer während der Aufzeichnung nicht in die Nähe des Mikrofons.
- Wenn die Option **[Aufnahmepegel]** (S. 44) auf **[Automatisch]** gesetzt ist, wird der Effekt der Pegeleinstellung nicht für das Mithören des Aufnahmetons übernommen.

Änderung der Aufnahmesituation [Aufnahmesit.]

Ändern der Aufnahmesituation

Der Voice Rekorder verfügt über voreingestellte Vorlagen mit optimalen Einstellungen für verschiedene Aufnahmesituationen wie für Konferenzen und Diktate. Bei der Auswahl einer Vorlage können Sie mit nur einem Bedienschritt die empfohlenen verschiedenen Einstellungen für Ihre entsprechende Aufnahmesituation übernehmen.

[Diktat] [M] DICT.	Diese Option eignet sich für die Aufnahme Ihrer eigenen Stimme und anderen Tonaufnahmen, die sehr nah sind.
[Treffen] [M] MEETING	Diese Option eignet sich zur Aufnahme von Meetings, die in einem kleinen Raum abgehalten werden und von anderen Tonaufnahmen in relativer Nähe.
[Konferenz] [M] CONF.	Diese Option eignet sich zur Aufnahme von Konferenzen in einem großen Raum und Tonaufnahmen über einen weiten Bereich.
[Duplizierung (Auto Teilen)] [M] DUPL [M] DUPL	Diese Option eignet sich für das Duplizieren von Kassettenbändern und CDs. Die stillen Passagen zwischen den Titeln werden erkannt, um die Titel automatisch zu teilen und während der Aufnahme als separate Dateien zu speichern.
[Duplizierung (Timer)] [M] DUPL	Die Aufzeichnung wird kontinuierlich in eine Datei gespeichert und beendet, wenn die eingestellte Zeitdauer erreicht wird.
[Telefonaufz.] [M] TEL.REC	Diese Option eignet sich für das Aufzeichnen von Telefonaten.
[DNS] [M] DNS	Diese Option eignet sich für die Spracherkennungssoftware.

1 Drücken und halten Sie im Stoppmodus des Rekorders die CALENDAR/SCENE-Taste.

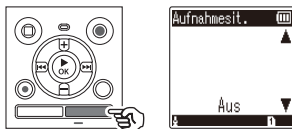

2 Drücken Sie auf die +- oder --Taste zur Wahl der gewünschten Aufnahmesituation.

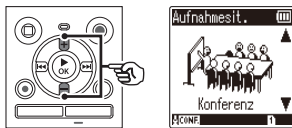

- Sie können zwischen den folgenden Optionen wählen: **[Diktat]**, **[Treffen]**, **[Konferenz]**, **[Duplizierung (Auto Teilen)]** (☞ S. 28), **[Duplizierung (Timer)]** (☞ S. 28), **[Telefonaufz.]** (☞ S. 27), **[DNS]** oder **[Aus]**.

3 Drücken Sie auf die ►OK-Taste, um die Einstellung zu übernehmen.

Änderung der Aufnahmesituation [Aufnahmesit.]

TIPP

- Die Option [Aufnahmesit.] kann auch über das Menü eingestellt werden (☞ S. 40).

HINWEIS

- Bei der Auswahl einer [Aufnahmesit.] können die Einstellungen des Aufnahmemenüs nicht geändert werden. Um diese Funktionen verwenden zu können, muss für die [Aufnahmesit.] die Option [Aus] gewählt werden.
- Im einfachen Modus kann die Option [Aufnahmesit.] nicht auf [Aus] gestellt werden (☞ S. 53).

Voreingestellte [Aufnahmesit.]-Einstellungen

[Diktat]

[Aufnahmepegel]	[Niedrig]
[Aufnahmemodus]	[MP3 128 kbps]
[Low Cut Filter]	[Ein]
[VCVA]	[Aus]
[V-Sync. Rec]	[Aus]

[Treffen]

[Aufnahmepegel]	[Hoch]
[Aufnahmemodus]	[MP3 128 kbps]
[Low Cut Filter]	[Aus]
[VCVA]	[Aus]
[V-Sync. Rec]	[Aus]

[Konferenz]

[Aufnahmepegel]	[Automatisch]
[Aufnahmemodus]	[MP3 128 kbps]
[Low Cut Filter]	[Ein]
[VCVA]	[Aus]
[V-Sync. Rec]	[Aus]

[Duplizierung (Auto Teilen)]

[Aufnahmepegel]	[Niedrig]
[Aufnahmemodus]	[MP3 128 kbps]
[Low Cut Filter]	[Aus]
[VCVA]	[Aus]
[V-Sync. Rec]	[Ein]

[Duplizierung (Timer)]

[Aufnahmepegel]	[Niedrig]
[Aufnahmemodus]	[MP3 128 kbps]
[Low Cut Filter]	[Aus]
[VCVA]	[Aus]
[V-Sync. Rec]	[Aus]

[Telefonaufz.]

[Aufnahmepegel]	[Niedrig]
[Aufnahmemodus]	[MP3 128 kbps]
[Low Cut Filter]	[Ein]
[VCVA]	[Aus]
[V-Sync. Rec]	[Aus]

[DNS]

[Aufnahmepegel]	[Niedrig]
[Aufnahmemodus]	[MP3 128 kbps]
[Low Cut Filter]	[Aus]
[VCVA]	[Aus]
[V-Sync. Rec]	[Aus]

Aufnahme mit einem externen Mikrofon

Aufnahme mit einem externen Mikrofon

Sie können Ton über das externe Mikrofon oder ein anderes an die Mikrofonbuchse (🎧) des Voice Rekorders angeschlossenes Gerät aufzeichnen. Schließen Sie während einer Aufnahme keine Geräte an der Aufnahmebuchse des Voice Rekorders an oder ab.

1 Schließen Sie ein externes Mikrofon an der Mikrofonbuchse (🎧) am Voice Rekorder an.

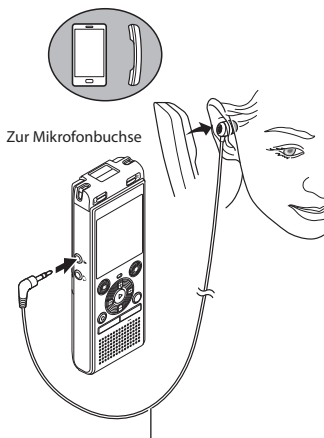

Beispiel: Mikrofon zum Annehmen von Anrufen TP8 (optional)

2 Drücken Sie auf die REC (●)-Taste zum Starten der Aufnahme.

TIPP

- Stellen Sie bei Verwendung des Telefonmikrofons (zum Annehmen von Anrufen TP8) die Option **[Aufnahmesit.]** auf **[Telefonaufz.]**. Damit lassen sich Gespräche über ein Mobiltelefon oder Festnetztelefon klar und deutlich aufzeichnen (☞ S. 25).
- Siehe „**Sonderzubehör (optional)**“ (☞ S. 69) für kompatible externe Mikrofone.

HINWEIS

- Es können auch Mikrofone mit Plug-in-Speisung benutzt werden.
- Wenn ein externes monaurales Mikrofon verwendet wird, während **[Aufnahmemodus]** auf Stereoaufnahme steht, wird der Ton nur auf dem linken Kanal aufgenommen (☞ S. 44).
- Wenn ein externes Stereo-Mikrofon angeschlossen wird, während **[Aufnahmemodus]** auf Monoaufnahme steht, ist nur eine Aufnahme mit dem linken Kanalmikrofon möglich (☞ S. 44).

Aufnahme über ein anderes angeschlossenes Gerät

Aufnahmen des Tons von anderen Audiogeräten mit diesem Rekorder

Sie können Audioaufnahmen vornehmen, wenn Sie mithilfe des Verbindungskabels KA333 (optional) die Audioausgangsbuchse (Kopfhörerbuchse) des anderen Gerätes mit der Mikrofonbuchse (🎤) des Rekorders verbunden haben.

2

Aufnahme über ein anderes angeschlossenes Gerät

- 1 Drücken und halten Sie im Stoppmodus des Rekorders die CALENDAR/SCENE-Taste.**

- 2 Drücken Sie auf die +- oder --Taste zur Wahl von [Duplizierung (Auto Teilen)] oder [Duplizierung (Timer)].**

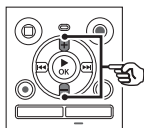

[Duplizierung (Auto Teilen)]:

Beim Aufzeichnen wird eine Datei automatisch in separate Dateien pro Musikstück geteilt.

[Duplizierung (Timer)]:

Die Aufzeichnung wird in eine Datei gespeichert und beendet, wenn die zuvor eingestellte Zeitdauer erreicht wird.

- 3 Drücken Sie auf die ►OK-Taste.**

- 4 Drücken Sie auf die +- oder --Taste, um die Einstellung zu ändern.**

Bei der Wahl von [Duplizierung (Auto Teilen)]:

[Kassette]:

Diese Option eignet sich für Tonträger mit viel Rauschen wie eine Kassette, die von einer CD oder anderen Aufnahme überspielt worden ist.

[CD]:

Diese Option eignet sich für Tonträger mit wenig Rauschen wie eine CD.

Bei der Wahl von [Duplizierung (Timer)]:

Für die Duplizierung kann zwischen den folgenden Zeitoptionen ausgewählt werden: [Aus], [30 min], [60 min], [90 min] und [120 min].

- 5 Drücken Sie auf die ►OK-Taste, um die Einstellung zu übernehmen.**

6 Verbinden Sie den Voice Rekorder über das Verbindungskabel KA333 mit einem anderen Gerät.

Zur Audioausgangsbuchse eines anderen Gerätes



7 Drücken Sie auf die REC (●)-Taste zum Starten der Aufnahme.

8 Starten Sie die Wiedergabe auf dem anderen Gerät.

9 Drücken Sie nach Abschluss der Duplizierung auf die STOP (■)-Taste zum Stoppen der Aufnahme.

- Bei der Wahl von [Duplizierung (Timer)] stoppt die Aufnahme automatisch, wenn die eingestellte Zeitdauer erreicht wird.

HINWEIS

- Schließen Sie während einer Aufnahme keine Geräte an der Aufnahmebuchse des Voice Rekorders an oder ab.
- Stellen Sie den Aufnahmepegel am anderen Gerät ein.
- Im Interesse fehlerfreier Resultate empfiehlt sich stets zuvor eine Testaufnahme.
- Bei der Option [Duplizierung (Auto Teilen)] wird eine Originalaufnahme in separate Dateien pro Lied geteilt; dies geschieht anhand des Signalpegels oder des Geräuschpegels einer stillen Passage. Wenn der Signalpegel zu niedrig oder das Rauschen zu hoch ist, wird die Aufnahme und Teilung möglicherweise nicht richtig ausgeführt. Wählen Sie in diesem Fall [Duplizierung (Timer)], und starten und beenden Sie die Aufnahme manuell.
- Wenn das Verbindungskabel bei der Wahl von [Duplizierung] nicht angeschlossen ist, dann wird die Meldung [Audio-Kabel an Mic-Buchse anschließen] eingeblendet.

Wiedergabe

Zusätzlich zu Dateien, die mit dem Voice Rekorder aufgezeichnet wurden, können Sie ebenfalls von einem PC übertragene Dateien im Format MP3 abspielen.

Grundlegende Wiedergabeschritte

3

Wiedergabe

- 1 Wählen Sie die abzuspielende Datei aus dem Ordner, in welchem die Datei abgelegt ist (E S. 19).

- 2 Drücken Sie auf die ►OK-Taste, um mit der Wiedergabe zu beginnen.

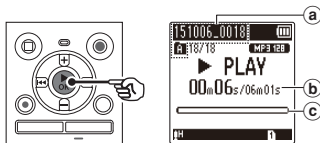

- a Name der Datei und Ordner-Anzeige
- b Verstrichene Wiedergabezeit/Datellänge
- c Wiedergabeposition-Balkenanzeige

- 3 Drücken Sie auf die +- oder --Taste, um die gewünschte Lautstärke einzustellen.

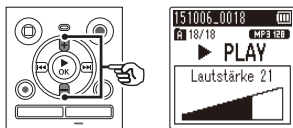

- Die Lautstärke kann in einem Bereich von [00] bis [30] angepasst werden. Je höher die Zahl, desto lauter der Ton.

- Bei zu hoch eingestellter Lautstärke wird eventuell eine Warnmeldung angezeigt.

- 4 Drücken Sie auf die STOP (■)-Taste zum Stoppen der Aufnahme.

- Die Wiedergabe der aktuellen Datei wird sofort beendet. Die Fortsetzen-Funktion speichert die Stopposition automatisch im Speicher. Selbst wenn das Gerät ausgeschaltet wird, bleibt die Position erhalten. Beim nächsten Anschalten wird die Wiedergabe von der im Speicher gespeicherten Position aus fortgesetzt.

Schnellvorlauf

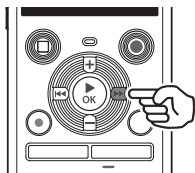

Schnellvorlauf während sich der Voice Rekorder im Stoppmodus befindet

1 Drücken und halten Sie im Stoppmodus des Voice Rekorders die ►►-Taste gedrückt.

- Wenn Sie die ►►-Taste loslassen, stoppt der Schnellvorlauf. Drücken Sie auf die ►OK-Taste, um die Wiedergabe an der derzeitigen Stelle fortzusetzen.

Schnellvorlauf während der Wiedergabe

1 Drücken und halten Sie die ►►-Taste während der Wiedergabe gedrückt.

- Wenn Sie die ►►-Taste loslassen, beginnt die Wiedergabe an der derzeitigen Stelle.
- Wenn in der Datei eine Index- oder Zeitmarke erreicht wird, stoppt der Rücklauf an dieser Marke (☞ S. 37).
- Der Schnellrücklauf stoppt, wenn der Anfang der Datei erreicht ist. Drücken und halten Sie die ►►-Taste erneut gedrückt, um mit dem Schnellrücklauf vom Ende der vorherigen Datei fortzufahren.

Rücklauf

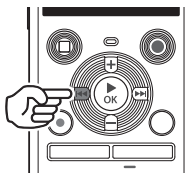

Schnellrücklauf während sich der Voice Rekorder im Stoppmodus befindet

1 Drücken und halten Sie im Stoppmodus des Voice Rekorders die ◀◀-Taste gedrückt.

- Wenn Sie die ◀◀-Taste loslassen, stoppt der Rücklauf. Drücken Sie auf die ►OK-Taste, um die Wiedergabe an der derzeitigen Stelle fortzusetzen.

Schnellrücklauf während der Wiedergabe

1 Drücken und halten Sie die ◀◀-Taste während der Wiedergabe gedrückt.

- Wenn Sie die ◀◀-Taste loslassen, beginnt die Wiedergabe an der derzeitigen Stelle.
- Wenn in der Datei eine Index- oder Zeitmarke erreicht wird, stoppt der Rücklauf an dieser Marke (☞ S. 37).
- Der Schnellrücklauf stoppt, wenn der Anfang der Datei erreicht ist. Drücken und halten Sie die ◀◀-Taste erneut gedrückt, um mit dem Schnellrücklauf vom Ende der vorherigen Datei fortzufahren.

Zum Anfang der Datei springen



Zum Anfang der nächsten Datei springen

- 1 Drücken Sie auf die ►►| -Taste, während sich der Voice Rekorder im Stopp- oder Wiedergabemodus befindet.

Zum Anfang der aktuellen Datei springen

- 1 Drücken Sie auf die |◀◀ -Taste, während sich der Voice Rekorder im Stopp- oder Wiedergabemodus befindet.

Zum Anfang der vorherigen Datei springen

- 1 Drücken Sie auf die |◀◀ -Taste, wenn sich die Wiedergabeposition am Anfang der Datei befindet.

- Um während der Wiedergabe zum Anfang der vorherigen Datei zu springen, drücken Sie zwei Mal nacheinander auf die |◀◀ -Taste.

HINWEIS

- Wenn Sie während der Wiedergabe zum Anfang der Datei zurückspringen und auf eine Index- oder Zeitmarke treffen, beginnt die Wiedergabe an der Position der Marke. Wenn Sie im Stoppmodus des Voice Rekorders zum Anfang der Datei springen, wird die Marke ignoriert (☞ S. 37).
- Wenn eine andere Einstellung als [Dateisprung] für [Springinterv.] eingestellt ist, beginnt die Wiedergabe nach dem Ablauf einer festgelegten Zeitdauer für den Schnellvor- oder -rücklauf. Die Wiedergabe springt nicht zum Anfang der Datei (☞ S. 49).

Wiedergabeeinstellungen

Sie können verschiedene Wiedergabemethoden, die an die verschiedenen Anwendungen und Präferenzen angepasst wurden, auswählen.

[Rauschunterdr.] ^{#2} (<small>ESP S. 48</small>)	Diese Einstellung hebt aufgezeichnete Stimmen stärker hervor, wenn sie von Projektor- oder ähnlichen Geräuschen gedämpft wurden.
[Sprachfilter] ^{#1} (<small>ESP S. 48</small>)	Filtert Komponenten mit niedriger und hoher Frequenz heraus, um die Stimmen klarer wiederzugeben.
[Sprachausgl.] ^{#2} (<small>ESP S. 48</small>)	Filtert Komponenten mit niedriger und hoher Frequenz heraus und gleicht leise Passagen während der Wiedergabe aus.
[Wiedergabemod.] (<small>ESP S. 49</small>)	Sie können aus drei Wiedergabemodi auswählen.
[Springinterv.] (<small>ESP S. 49</small>)	Eine nützliche Funktion zum schnellen Wechseln der Wiedergabeposition und dem wiederholten Abspielen von kurzen Passagen.

* 1 Nur Modell WS-852

* 2 Nur Modell WS-853

Hören mit Kopfhörern

Sie können Kopfhörer an die Kopfhörerbuchse () des Voice Rekorders anschließen und damit die Wiedergabe anhören.

- Die Kopfhörer sind ein Zubehörteil.

1 Schließen Sie den Kopfhörer an die Kopfhörer-Buchse des Voice Rekorders an ()

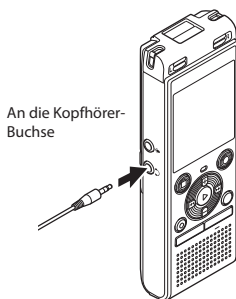

2 Drücken Sie auf die ►OK-Taste, um mit der Wiedergabe zu beginnen.

TIPP

- Wenn die Kopfhörer angeschlossen sind, wird kein Ton über die Lautsprecher ausgegeben.

HINWEIS

- Um einen unerwünscht lauten Ton zu vermeiden, stellen Sie die Lautstärke vor dem Anschließen des Kopfhörers auf [00].
- Vermeiden Sie eine hohe Lautstärke, wenn die Wiedergabe über die Kopfhörer erfolgt. Dies kann zu Gehörschäden und Hörverlust führen.
- Bei zu hoch eingestellter Lautstärke wird eventuell eine Warnmeldung angezeigt.

Musikdateien

Wenn der Voice Rekorder übertragene Musikdateien nicht wiedergeben kann, stellen Sie sicher, dass sich Abtastfrequenz und Bitrate im abspielbaren Bereich befinden. Kombinationen von Abtastfrequenz und Bitraten für Musikdateien, die von diesem Voice Rekorder wiedergegeben werden können, finden Sie unten.

Dateiformat	Abtastfrequenz	Bitrate
MP3-Format	MPEG 1 Layer 3: 32 kHz, 44,1 kHz, 48 kHz MPEG 2 Layer 3: 16 kHz, 22,05 kHz, 24 kHz	8 bis 320 kbps

- MP3-Dateien mit veränderlicher Bitrate (bei denen Konversions-Bitraten in einer einzigen Datei variieren können) lassen sich u. U. nicht einwandfrei wiedergeben.
- Obwohl das Format der Datei auf diesem Rekorder theoretisch abgespielt werden kann, unterstützt er nicht alle Encoder.

Ändern der Wiedergabegeschwindigkeit

Eine Änderung der Wiedergabegeschwindigkeit ist zum Beispiel dann sinnvoll, wenn Sie einen Vortrag schnell durchhören oder (z. B. bei fremdsprachlichen Aufzeichnungen) eine bestimmte, schwierig verständliche Passage noch einmal langsam abhören möchten.

1 Drücken Sie während der Wiedergabe auf die ►OK-Taste.

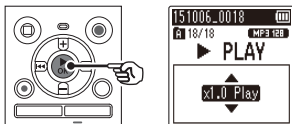

2 Drücken Sie auf die +- oder --Taste.

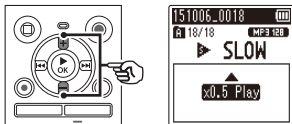

- Ändern der Wiedergabegeschwindigkeit.
- Durch Drücken der +Taste wird die Wiedergabegeschwindigkeit erhöht und durch Drücken der --Taste verringert.
- Um zur normalen Wiedergabegeschwindigkeit zurückzukehren, stellen Sie die Einstellung auf [x1,0 Play].

3 Drücken Sie auf die ►OK-Taste.

TIPP

- Beim Ändern der Wiedergabegeschwindigkeit ändern sich die Wiedergabevorgänge wie Stoppen, zum Anfang einer Datei springen und Einfügen von Index-/Zeitmarken im Vergleich zur Standardwiedergabe nicht.

HINWEIS

- Selbst nach dem Ausschalten des Geräts bleiben die angepassten Wiedergabegeschwindigkeitseinstellungen erhalten.
 - Beim Ändern der Wiedergabegeschwindigkeit wird der Akku schneller entladen.
 - Die unten stehende Funktion kann beim Ändern der Wiedergabegeschwindigkeit nicht verwendet werden.
 - [Rauschunterdr.]* (E S. 48)
- * Nur Modell WS-853

Beschränkungen der Schnellwiedergabe

Je nach Abtastfrequenz und Bitrate der abzuspielenden Datei könnte es sein, dass kein normaler Betrieb möglich ist. In solch einem Fall, verringern Sie die Geschwindigkeit der schnellen Wiedergabe.

A-B-Wiederholwiedergabe

Der Voice Rekorder verfügt über eine Funktion zur wiederholten Wiedergabe einer Passage (Abschnitt) der gerade abgespielten Datei.

1 Wählen Sie eine Datei für die A-B-Wiederholwiedergabe und starten Sie die Wiedergabe.

2 Drücken Sie auf die REC (●)-Taste wenn die Wiedergabe die gewünschte Startposition für die A-B-Wiederholwiedergabe erreicht.

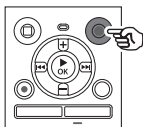

TIPP

- Sie können die Wiedergabegeschwindigkeit (☞ S. 35) und den Schnellvorlauf/ Schnellrücklauf ändern (☞ S. 31), wenn die [▶]-Anzeige blinkt.
- Wenn die Wiedergabe das Ende der Datei erreicht, während die [▶]-Anzeige blinkt, wird das Dateiende als Endposition der Passage erkannt und die Wiederholwiedergabe beginnt.

3 Drücken Sie erneut auf die REC (●)-Taste, wenn die Wiedergabe die gewünschte Endposition für die A-B-Wiederholwiedergabe erreicht.

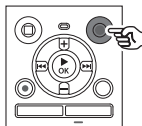

- Die Passage A-B ist eingestellt und die A-B-Wiederholwiedergabe beginnt.

4 Drücken Sie auf die STOP (■)-Taste.

- Die Wiedergabe wird gestoppt. Die festgelegte Wiedergabepassage für diese Funktion wird beibehalten.

HINWEIS

- Wenn während der A-B-Wiederholwiedergabe Index- oder Zeitmarken eingefügt oder gelöscht werden, dann wird die A-B-Wiederholwiedergabe abgebrochen und der Voice Rekorder kehrt zur Normalwiedergabe zurück.

Abbrechen der A-B-Wiederholwiedergabe

1 Drücken Sie auf die STOP (■)-Taste, während sich der Voice Rekorder im Stopmodus befindet.

HINWEIS

- Wenn während der A-B-Wiederholwiedergabe die REC (●)-Taste gedrückt wird, dann wird die Einstellung ohne Unterbrechung der Wiedergabe abgebrochen.

Index-/Zeitmarken

Wenn Index- und Zeitmarken in einer Datei gesetzt werden, können Sie rasch die gewünschte Position mithilfe der gleichen Bedienvorgänge wie für den Schnellvorlauf, Schnellrücklauf oder das Springen an den Anfang der Datei aufrufen. Es können nur Indexmarken in Dateien gesetzt werden, die mit dem Olympus Voice Rekorder erstellt wurden. Für Dateien, die mit anderen Geräten erstellt wurden, können stattdessen vorübergehend gewünschte Positionen mit Zeitmarken im Speicher markiert werden.

Setzen einer Index-/Zeitmarke

- 1 Wenn die gewünschte Position während der Aufnahme oder Wiedergabe erreicht wurde, drücken Sie auf die **FOLDER/INDEX**-Taste, um eine Index- oder Zeitmarke zu setzen.

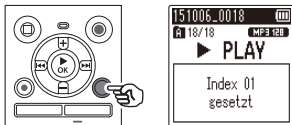

HINWEIS

- Zeitmarken sind vorübergehende Markierungen. Sie werden bei der Auswahl einer anderen Datei, bei der Übertragung einer Datei zu einem PC oder beim Verschieben der Datei mithilfe des PC automatisch gelöscht.
- In einer einzigen Datei können bis zu 99 Index-/Zeitmarken gesetzt werden. Wenn Sie versuchen, mehr als 99 Marken zu setzen, wird die Meldung **[Maximale Index-Anzahl erreicht]** oder **[Zeitmarken voll]** angezeigt.
- Index-/Zeitmarken können nicht in Dateien gesetzt oder gelöscht werden, die mithilfe der Dateischutzfunktion gesperrt wurden (S. 43).

Löschen einer Index-/Zeitmarke

- 1 Wählen Sie eine Datei, die zu löschende Index- oder Zeitmarken enthält und beginnen Sie mit der Wiedergabe.
- 2 Verwenden Sie die **▶▶▶**- oder **◀◀◀**-Taste, um die zu löschende Index-/Zeitmarke auszuwählen.

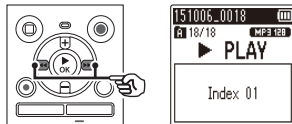

- 3 Wenn die Anzahl der zu löschenden Index-/Zeitmarken (für ca. 2 Sekunden) im Display angezeigt wird, drücken Sie auf die **ERASE**-Taste.

- Jegliche nachfolgende Index-/Zeitmarken in der Datei werden automatisch neu nummeriert.

Löschen von Dateien

Löschen von Dateien

Dieser Abschnitt erläutert das Löschen einer einzelnen unnötigen Datei aus einem Ordner oder das gleichzeitige Löschen aller Dateien im derzeitigen Ordner.

1 Wählen Sie die Datei aus, die Sie löschen möchten (siehe S. 19).

2 Drücken Sie auf die ERASE-Taste, während sich der Voice Rekorder im Stopmodus befindet.

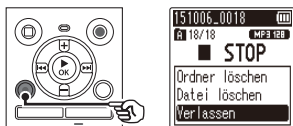

- Wenn innerhalb von 8 Sekunden kein Bedienvorgang erfolgt, kehrt der Voice Rekorder in den Stopmodus zurück.

3 Drücken Sie auf die ++- oder --Taste zur Wahl von [Ordner löschen] oder [Datei löschen].

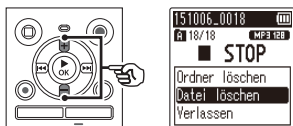

[Ordner löschen]:

Löscht alle Dateien, die im gleichen Ordner wie die ausgewählte Datei gespeichert sind.

[Datei löschen]:

Löscht nur die ausgewählte Datei.

4 Drücken Sie auf die ►OK-Taste.

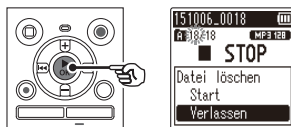

5 Drücken Sie auf die ++-Taste zur Wahl von [Start].

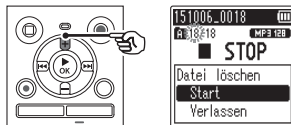

6 Drücken Sie auf die ►OK-Taste.

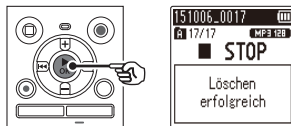

- **[Löschen!]** wird im Display angezeigt und der Löschvorgang beginnt.
[Löschen erfolgreich] wird angezeigt, wenn der Vorgang abgeschlossen wurde.

HINWEIS

- Sie können eine Datei nicht wiederherstellen, wenn sie einmal gelöscht wurde. Prüfen Sie sorgfältig, bevor Sie etwas löschen.
- Sie können keine Ordner über den Rekorder löschen.
- Gesperrte Dateien und schreibgeschützte Dateien können nicht gelöscht werden (☞ S. 43).
- Wenn eine microSD-Karte in den Rekorder eingelegt ist, vergewissern Sie sich, ob für das zu löschende Aufnahmemedium **[eingebaute]** oder **[microSD Karte]** ausgewählt wurde (☞ S. 52).
- Bevor Sie eine Datei löschen, laden Sie den Akku auf oder tauschen Sie die Batterie aus, um sicherzustellen, dass der Akku oder die Batterie nicht vor dem Abschluss des Vorgangs erschöpft ist. Der Löschvorgang kann mehr als 10 Sekunden bis zum Abschluss dauern. Um eine Datenbeschädigung zu vermeiden, sollten die folgenden Vorgänge niemals ausgeführt werden, bevor der Löschvorgang beendet wurde:
 - ① Entnehmen des Akkus oder der Batterie
 - ② Entfernen der microSD-Karte (wenn für das Aufnahmemedium **[microSD Karte]** eingestellt wurde).

Einstellen der Menüpunkte

Grundlegende Bedienvorgänge

Die Menüpunkte sind im normalen Modus in Registerkarten unterteilt, so dass Sie schnell den gewünschten Menüpunkt einstellen können, indem Sie zunächst eine Registerkarte wählen und dann zum gewünschten Menüpunkt in der Registerkarte wechseln. Folgen Sie den unten stehenden Schritten, um einen Menüpunkt einzustellen.

4

Einstellen der Menüpunkte

- 1 Drücken Sie während der Aufnahme/Wiedergabe oder im Stoppmodus des Voice Rekorders auf die MENU-Taste.**

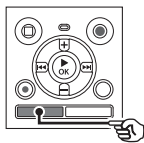

Bei der Display-Anzeige [Einfacher Modus].



- 2 Drücken Sie auf die + oder - Taste, um die Registerkarte auszuwählen, in der sich der einzustellende Menüpunkt befindet.**

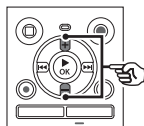

Bei der Display-Anzeige [Einfacher Modus].



HINWEIS

- Drücken Sie im [Einfacher Modus] die MENU-Taste, während sich der Voice Rekorder im Stopp- oder Wiedergabemodus befindet.

TIPP

- Einige Menüs enthalten Punkte, die während der Aufnahme/Wiedergabe eingestellt werden können (S. 42).

- Indem der Cursor von einer zur anderen Registerkarte bewegt wird, wechselt auch die Menüanzeige.

- 3 Drücken Sie auf die ►OK-Taste, um den Cursor auf den gewünschten Einstellpunkt zu setzen.**

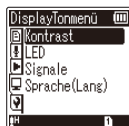
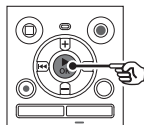

Einstellen der Menüpunkte

Bei der Display-Anzeige [Einfacher Modus].



- Sie können ebenfalls die ►►►-Taste verwenden, um diesen Vorgang vorzunehmen.

4 Drücken Sie auf die +- oder -Taste zur Wahl des gewünschten Einstellpunkts.

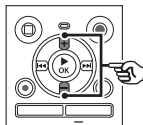

Bei der Display-Anzeige [Einfacher Modus].



5 Drücken Sie auf die ►OK-Taste.

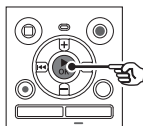

Bei der Display-Anzeige [Einfacher Modus].



- Die Einstellung des ausgewählten Punktes wird angezeigt.
- Sie können ebenfalls die ►►►-Taste verwenden, um diesen Vorgang vorzunehmen.
- Drücken Sie auf die ◀◀◀-Taste, um zur vorherigen Anzeige zurückzukehren.

6 Drücken Sie auf die +- oder -Taste, um die Einstellung zu ändern.

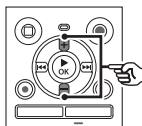

Bei der Display-Anzeige [Einfacher Modus].



7 Drücken Sie auf die ►OK-Taste, um die Einstellung zu übernehmen.

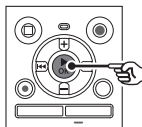

Bei der Display-Anzeige [Einfacher Modus].



Einstellen der Menüpunkte

4

Einstellen der Menüpunkte

- Eine Bestätigungsmeldung über das Vornehmen der Einstellung wird angezeigt.
- Durch Drücken der **◀◀**- anstatt der **▶OK**-Taste, können Sie die Einstellung abbrechen und zur vorherigen Anzeige zurückkehren.

8 Drücken Sie auf die **STOP** (■)-Taste, um die Menüanzeige zu verlassen.

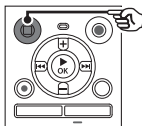

- Wenn die Menüanzeige während der Aufnahme oder Wiedergabe angezeigt wird, drücken Sie auf die **MENU**-Taste, um zur vorherigen Anzeige ohne Beenden der Aufnahme/Wiedergabe zurückzukehren.

HINWEIS

- Wenn Menüeinstellungen im Stoppmodus vorgenommen werden, verlässt der Voice Rekorder das Menü und kehrt in den Stoppmodus zurück, wenn für 3 Minuten kein Bedienschritt vorgenommen wird. In diesem Fall wird der ausgewählte Einstellpunkt nicht geändert.
- Wenn Menüeinstellungen im Aufnahme-/Wiedergabemodus vorgenommen werden, verlässt der Voice Rekorder das Menü, wenn für 8 Sekunden kein Bedienschritt vorgenommen wird.

Menüpunkte, die während der Aufnahme eingestellt werden können

Nur normaler Modus

[Aufnahmepegel]	[VCVA]
[Low Cut Filter]	[LED]

Menüpunkte, die während der Wiedergabe eingestellt werden können

Normalmodus

[Eigenschaft]	[Wiedergabemod.]
[Rauschunterdr.]*2	[Springinterv.]
[Sprachfilter]*1	[LED]
[Sprachausgl.]*2	

Einfacher Modus

[Springinterv.]

Menüpunkte, die im einfachen Modus eingestellt werden können

[Aufnahmesit.]	[Zeit & Datum]
[Springinterv.]	[Signale]
[Speicher ausw.]	[Moduswahl]
[Batterie]*2	[Sprache(Lang)]

*1 Nur Modell WS-852

*2 Nur Modell WS-853

Dateimenü [Dateimenü]

Verhindern eines versehentlichen Löschens einer Datei [Dateischutz]

Durch die Dateischutzfunktion werden wichtige Daten vor versehentlichem Löschen geschützt. Sobald eine Datei gesperrt wurde, kann sie selbst dann nicht gelöscht werden, wenn der Vorgang zum Löschen aller Dateien in seinem Ordner ausgeführt wird (☞ S. 38).

1 Wählen Sie die Datei aus, die Sie sperren möchten (☞ S. 19).

[Ein]:

Die Datei ist gesperrt.

[Aus]:

Der Dateischutz wird aufgehoben.

Teilen von Dateien [Datei teilen]

Große Dateien oder Dateien mit langen Aufnahmezeiten können geteilt werden, um sie einfacher zu verwalten und zu bearbeiten.

HINWEIS

- Nur Dateien im MP3-Format, die auf diesem Voice Rekorder aufgezeichnet wurden, können geteilt werden.

1 Geben Sie die zu teilende Datei wieder und stoppen Sie die Wiedergabe am gewünschten Teilungspunkt.

2 Wählen Sie [Datei teilen] dem Menü [Dateimenü].

3 Drücken Sie auf die **+**-Taste zur Wahl von [Start].

4 Drücken Sie auf die **►OK**-Taste.

- [Teilen!] wird im Display angezeigt und das Teilen der Datei beginnt. [Datei komplett geteilt] wird angezeigt, wenn der Vorgang abgeschlossen wurde.

TIPP

- Nach dem Teilen der Datei wird die erste Dateihälfte in „Dateiname_1“ und die zweite Hälfte in „Dateiname_2“ umbenannt.

HINWEIS

- Wenn sich mehr als 200 Dateien in einem Ordner befinden, kann keine Teilung erfolgen.
- Gesperrte Dateien können nicht geteilt werden.
- MP3-Dateien mit sehr kurzen Aufnahmezeiten können u. U. nicht geteilt werden.
- Um eine Beschädigung der Daten zu vermeiden, sollte die Batterie niemals während des Teilens einer Datei entnommen werden.

Anzeigen von Dateiinformationen [Eigenschaft]

Über die Menüanzeige können Informationen zu einer Datei angezeigt werden.

1 Drücken Sie auf die **+-** oder **--**-Taste, um die Anzeige zu wechseln.

- Für die folgenden Elemente werden Informationen angezeigt: [Name], [Datum], [Größe] und [Bitrate].

Aufnahmemenü [Aufnahmemenü]

Auswählen des Aufnahmepegels [Aufnahmepegel]

Der Aufnahmepegel (die Empfindlichkeit) lässt sich an die jeweiligen Gegebenheiten anpassen.

[Hoch]:

Geeignet für Veranstaltungen mit großem Publikum wie Vorlesungen und Konferenzen und Tonaufzeichnungen aus großer Entfernung bzw. bei geringer Lautstärke.

[Niedrig]:

Geeignet zum Diktieren.

[Automatisch]:

Der Aufnahmepegel ändert sich immer automatisch entsprechend der Lautstärke des Eingangstons. Diese Option eignet sich für die Aufnahme aller Arten an Geräuschen und Tönen.

TIPP

- Um die Stimme eines Sprechers klar aufzunehmen, stellen Sie die Option **[Aufnahmepegel]** auf **[Niedrig]** und halten Sie das im Rekorder eingebaute Mikrofon bei der Aufnahme nah an den Mund des Sprechers (5 bis 10 cm).

Einstellen des Aufnahmemodus [Aufnahmemodus]

Sie können der Tonqualität oder der Aufnahmezeit Priorität einräumen. Wählen Sie den Aufnahmemodus, der am besten zu Ihrer Aufnahmesituation passt.

[MP3 128 kbps]

[MP3 64 kbps mono]*

[MP3 8 kbps mono]*

* Monoaufnahme

TIPP

- Die Tonqualität verbessert sich mit zunehmender Aufnahmerate.
- Durch Wahl einer höheren Aufnahmerate erhöht sich auch die Dateigröße. Überprüfen Sie vor der Aufnahme, dass ausreichend freier Speicher vorhanden ist.
- Um Konferenzen und Präsentationen deutlich aufzuzeichnen, wird eine Einstellung von **[MP3 128kbps]** für den **[Aufnahmemodus]** empfohlen.

HINWEIS

- Wenn ein externes monaurales Mikrofon angeschlossen ist, während **[Aufnahmemodus]** auf Stereoaufnahme steht, wird der Ton nur auf dem linken Kanal aufgenommen.
- Wenn die Option **[Aufnahmemodus]** auf **[MP3 8kbps mono]** gesetzt ist, wird die **(R)**-Seite des integrierten Mikrofons automatisch ausgeschaltet.

Reduzieren von Rauschen während der Aufnahme [Low Cut Filter]

Mit der Low Cut Filter-Funktion des Voice Rekorders kann das Brummen von Klimaanlage oder Betriebsgeräusche mit niedriger Frequenz von Geräten, wie Projektoren, bei der Aufnahme reduziert werden.

- [Ein]:**
Schaltet den Low Cut Filter an.
- [Aus]:**
Schaltet den Low Cut Filter aus.

Sprachaktivierte Aufnahmefunktion [VCVA]

Bei der sprachaktivierten Aufnahmefunktion (VCVA) beginnt die Aufzeichnung automatisch, wenn ein Ton erkannt wird, der den voreingestellten Sprachauslösepegel übersteigt. Wenn der Pegel unter den Auslösepegel fällt, wird die Aufnahme angehalten. Verwenden Sie diese Funktion, um stille Passagen automatisch nicht aufzuzeichnen (wie lange Sprechpausen bei einer Konferenz) und damit Speicherplatz zu sparen.

- [Ein]:**
Schaltet VCVA an. Sie können den Sprachauslösepegel für VCVA anpassen.
- [Aus]:**
Schaltet VCVA aus und stellt die Standardaufnahmeeinstellung wieder her.

Anpassen des Sprachauslösepegels für die sprachaktivierte Aufnahme

1 Drücken Sie auf die REC (●)-Taste zum Starten der Aufnahme.

- Wird die Lautstärke niedriger als der voreingestellte Auslösepegel, setzt die Aufnahme automatisch nach ca. 1 Sekunde aus.

Die Anzeige [Standby] blinkt auf dem Display. Die LED-Kontrollleuchte beginnt mit dem Aufnahmestart zu leuchten und blinkt während der Aufnahmeпаusen.

2 Drücken Sie auf die ►►- oder ◀◀-Taste, um den Sprachauslösepegel anzupassen.

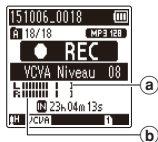
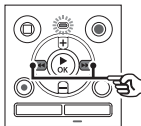

- a) Sprachauslösepegel (bewegt sich nach rechts/links, entsprechend dem eingestellten Pegel)
- b) Pegelanzeige (variiert entsprechend der Aufnahmelautstärke)
- Die Einstellung kann in einem Bereich von [01] bis [15] angepasst werden.

TIPP

- Das Erhöhen der Einstellungszahl erhöht die VCVA-Aktivierungsempfindlichkeit, das heißt, die Aufnahme löst bei leiseren Tönen aus.
- Passen Sie den VCVA-Sprachauslösepegel entsprechend Ihrer Aufnahmesituation an (falls hohe Umgebungsgeräusche o. ä. vorhanden sind).
- Im Interesse gelungener Aufnahmen empfehlen sich Testaufnahmen, um den Sprachauslösepegel situationsgerecht einzustellen.

HINWEIS

- Bei Verwendung der [VCVA]-Funktion sind die folgenden Funktionen deaktiviert:
 - [Aufnahmesit.] (☞ S. 25)
 - [V-Sync. Rec]

Sprachsynchroisationsaufnahme [V-Sync. Rec]

Bei der Sprachsynchroisationsaufnahme beginnt die Aufzeichnung automatisch, wenn ein Ton erkannt wird, der den voreingestellten Sprachsynchroisationsaufnahmepegel (Erkennungspegel) übersteigt. Wenn der Pegel abfällt, wird die Aufnahme angehalten. Wenn Sie Musik von einem anderen an den Voice Rekorder angeschlossenen Gerät kopieren, verwenden Sie die Sprachsynchroisationsaufnahme-funktion, um stille Passagen zwischen den Musiktiteln zu erkennen und jeden Titel als separate Datei zu speichern.

[1 Sekunde], [2 Sekunden],

[3 Sekunden], [5 Sekunden]:

Stellt die Erkennungsdauer ein. Der Voice Rekorder schaltet in den Standby-Modus, wenn die Eingangslautstärke (Aufnahmepegel) unter den voreingestellten Pegel für die eingestellte Erkennungsdauer fällt.

[Aus]:

Die Aufnahme erfolgt wie normal.

Anpassen des Sprachsynchronisationspegels für die Sprachsynchronisationsaufnahme

- 1 Drücken Sie auf die **REC (●)**-Taste, um die Aufzeichnung vorzubereiten.
- 2 Drücken Sie auf die **▶▶|**- oder **◀◀**-Taste zur Anpassung des **Sprachsynchronisationspegels**.

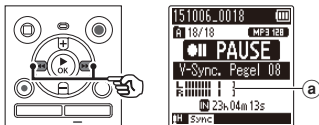

- a) Sprachsynchronisationspegel (bewegt sich nach rechts/links, entsprechend dem eingestellten Pegel)
- Der Sprachsynchronisationspegel kann in einem Bereich von **[01]** bis **[15]** angepasst werden.
 - Das Erhöhen der Einstellungszahl erhöht die Aktivierungsempfindlichkeit, das heißt, die Aufnahme löst bei leiseren Tönen aus.

- 3 Drücken Sie erneut auf die **REC (●)**-Taste.

- Die Meldung **[Standby]** blinkt im Display und die LED-Kontrollleuchte blinkt ebenfalls.
- Es wird automatisch mit der Aufzeichnung begonnen, wenn der Eingangston lauter als der Sprachsynchronisationspegel ist.

TIPP

- Wenn der Eingangston für mindestens die eingestellte Erkennungsdauer unter dem Sprachsynchronisationspegel liegt, beendet der Voice Rekorder automatisch die Aufzeichnung und kehrt in den Standby-Modus zurück. Jedes Mal wenn der Voice Rekorder in den Standby-Modus wechselt, wird die aktuelle Datei geschlossen. Bei der nächsten Tonerkennung wird die Aufzeichnung in einer neuen Datei fortgesetzt.
- Drücken Sie auf die **STOP (■)**-Taste, um die Sprachsynchronisationsaufnahme zu beenden.

HINWEIS

- Bei Verwendung der **[V-Sync. Rec]**-Funktion sind die folgenden Funktionen deaktiviert:
 - **[Aufnahmesit.]** (☞ S. 25)
 - **[VCVA]** (☞ S. 45)

Wiedergabemenü [Wiedergabemenü]

Reduzieren von Rauschen während der Wiedergabe [Rauschunterdr.]

Verwenden Sie die **[Rauschunterdr.]**-Funktion, um das Rauschen bei einer aufgezeichneten Stimme, die schwer verständlich ist, zu reduzieren.

! Nur Modell WS-853

[Hoch] [Niedrig]:

Reduziert die Umgebungsgeräusche und erzeugt eine Wiedergabe mit höherer Klangqualität.

[Aus]:

Die Rauschunterdrückungsfunktion ist deaktiviert.

HINWEIS

- Bei Verwendung der **[Rauschunterdr.]**-Funktion wird der Akku schneller entladen.
- Die folgende Funktion ist nicht verfügbar, während Sie die **[Rauschunterdr.]**-Funktion verwenden.
 - Ändern der Wiedergabegeschwindigkeit (☞ S. 35)

Betonen der Sprachanteile [Sprachfilter]

Bei normaler, schneller oder langsamer Wiedergabe unterdrückt die Sprachfilter-Funktion niedrige und hohe Frequenzen und betont Stimmen, die dadurch klarer zu hören sind.

! Nur Modell WS-852

[Ein]:

Aktiviert die Sprachfilter-Funktion.

[Aus]:

Deaktiviert die Sprachfilter-Funktion.

HINWEIS

- Bei Verwendung der **[Sprachfilter]**-Funktion wird der Akku schneller entladen.

Anpassen von leisen Passagen während der Wiedergabe [Sprachausgl.]

Filtert Komponenten mit niedriger und hoher Frequenz heraus und gleicht leise Passagen während der Wiedergabe aus. Verwenden Sie diese Funktion, um leise Passagen eines Gesprächs oder andere aufgezeichnete Töne klarer und deutlicher hervorzuheben.

! Nur Modell WS-853

[Ein]:

Aktiviert die Sprachausgleichsfunktion.

[Aus]:

Deaktiviert die Sprachausgleichsfunktion.

HINWEIS

- Bei Verwendung der **[Sprachausgl.]**-Funktion wird der Akku schneller entladen.

Auswählen der Wiedergabemodi [Wiedergabemod.]

Für verschiedene Höranforderungen stehen verschiedene Wiedergabemodi zur Verfügung.

1 Drücken Sie auf die +- oder --Taste zur Wahl von [Wiedergabeber.] oder [Wiederholung].

[Wiedergabeber.]:

Damit kann ein Bereich für die Wiedergabe der Dateien festgelegt werden.

[Wiederholung]:

Spielt die Dateien im festgelegten Bereich wiederholt ab.

2 Drücken Sie auf die +- oder --Taste, um eine Einstellung auszuwählen.

Bei der Wahl von [Wiedergabeber.]: [Datei]:

Die Wiedergabe stoppt nach dem Abspielen der aktuellen Datei.

[Ordner]:

Es werden nacheinander alle Dateien im aktuellen Ordner wiedergegeben und die Wiedergabe stoppt nach dem Abspielen der letzten Datei im Ordner.

Bei der Wahl von [Wiederholung]: [Ein]:

Die Dateien im festgelegten Wiedergabebereich werden wiederholt abgespielt.

[Aus]:

Beendet die Wiederholwiedergabe.

HINWEIS

- Wenn für [Wiedergabeber.] die Option [Datei] gewählt wurde, blinkt [Dateiend] für 2 Sekunden im Display, nachdem die letzte Datei im Ordner abgespielt wurde. Anschließend stoppt die Wiedergabe an der Startposition der letzten Datei.
- Wenn für [Wiedergabeber.] die Option [Ordner] gewählt wurde, blinkt [Dateiend] für 2 Sekunden im Display, nachdem die letzte Datei im Ordner abgespielt wurde. Anschließend stoppt die Wiedergabe an der Startposition der ersten Datei im Ordner.

Einstellen eines Sprungintervalls [Springinterv.]

Mit der [Springinterv.]-Funktion können Sie während der Wiedergabe um einen festgelegten Zeitwert in einer Datei nach vorn (Vorlauf) oder zurück (Rücklauf) springen. Dies ist eine nützliche Funktion zum schnellen Wechseln der Wiedergabeposition und dem wiederholten Abspielen von kurzen Passagen.

Bei der Display-Anzeige [Normalmodus]

1 Drücken Sie auf die +- oder --Taste zur Wahl von [Vorwärtssprung] oder [Rücksprung].

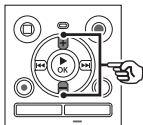

Wiedergabemenü [Wiedergabemenü]

4

Wiedergabemenü [Wiedergabemenü]

[Vorwärtssprung]:

Es wird mit der Wiedergabe begonnen, nachdem zur Wiedergabeposition um den festgelegten Zeitwert vorgesprungen wurde.

[Rücksprung]:

Es wird mit der Wiedergabe begonnen, nachdem zur Wiedergabeposition um den festgelegten Zeitwert zurückgesprungen wurde.

2 Drücken Sie auf die +- oder -Taste, um eine Einstellung auszuwählen.

Bei der Wahl von [Vorwärtssprung]:

[Dateisprung], [10Sek. Sprung], [30Sek. Sprung], [1Min. Sprung], [5Min. Sprung], [10Min. Sprung]

Bei der Wahl von [Rücksprung]:

[Dateisprung], [1Sek. Sprung] bis [3Sek. Sprung], [5Sek. Sprung], [10Sek. Sprung], [30Sek. Sprung], [1Min. Sprung], [5Min. Sprung]

Bei der Display-Anzeige [Einfacher Modus]

1 Drücken Sie auf die +- oder -Taste zur Wahl von [Dateisprung], [◀◀5Sek 10Sek▶▶] oder [◀◀5Min 10Min▶▶].

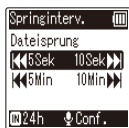
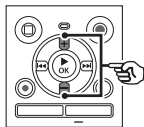

[Dateisprung]:

Überspringt Dateien.

[◀◀5Sek 10Sek▶▶]:

Durch Drücken auf die ◀◀-Taste wird 5 Sekunden zurückgesprungen, durch Drücken auf die ▶▶-Taste wird 10 Sekunden vorgesprungen, und anschließend beginnt die Wiedergabe.

[◀◀5Min 10Min▶▶]:

Durch Drücken auf die ◀◀-Taste wird 5 Minuten zurückgesprungen, durch Drücken auf die ▶▶-Taste wird 10 Minuten vorgesprungen, und anschließend beginnt die Wiedergabe.

HINWEIS

- Befindet sich im übersprungenen Bereich eine Index-/Zeitmarke oder die Startposition einer Datei, so stoppt der Rekorder an dieser Marke oder der Startposition.

Wiedergabe mit Vorwärts-/Rücksprung

1 Drücken Sie auf die ▶OK-Taste, um mit der Wiedergabe zu beginnen.

2 Drücken Sie während der Wiedergabe auf die ▶▶| oder |◀◀-Taste.

- Die Wiedergabe beginnt, nachdem um den eingestellten Zeitwert nach vorn oder zurückgesprungen wurde.

Display-/Tonmenü [DisplayTonmenü]

Anpassen des Kontrasts [Kontrast]

Sie können den Kontrast des Displays in 12 verschiedenen Stufen einstellen.

- Die Einstellung kann in einem Bereich von **[01]** bis **[12]** angepasst werden.

Einstellen der LED-Kontrollleuchte [LED]

Die LED-Kontrollleuchte kann auch ausgeschaltet werden.

[Ein]:

Die LED-Kontrollleuchte ist angeschaltet.

[Aus]:

Die LED-Kontrollleuchte bleibt ausgeschaltet.

TIPP

- Selbst wenn Sie die **[LED]**-Einstellung auf **[Aus]** setzen, blinkt die LED-Kontrollleuchte, während Dateien zwischen dem Voice Rekorder und einem PC übertragen werden.

An-/Ausschalten des Signaltons [Signale]

Der Voice Rekorder bestätigt mit einem Signalton die Bedienung einer Taste oder wartet vor Betriebsfehlern. Sie können auswählen, ob der Voice Rekorder Signaltöne ausgeben soll.

[Ein]:

Die Signaltöne sind aktiviert.

[Aus]:

Die Signaltöne sind deaktiviert.

Ändern der Anzeigesprache [Sprache(Lang)]

Sie können bei diesem Voice Rekorder die Sprache für die Anzeigen im Display auswählen.

- **[Čeština]**, **[Dansk]**, **[Deutsch]**, **[English]**, **[Español]**, **[Français]**, **[Italiano]**, **[Nederlands]**, **[Polski]**, **[Русский]**, **[Svenska]**, **[繁體中文]**.

TIPP

- Die Sprachauswahl hängt vom Erwerbsland des Voice Rekorders ab.

Gerätemenü [Gerätemenü]

Auswählen des Aufnahmemediums [Speicher ausw.]

Wenn eine microSD-Karte in den Voice Rekorder eingelegt ist, können Sie auswählen, ob der interne Speicher oder die microSD-Karte genutzt werden soll (S. 15).

[eingebaute]:

Verwendet den internen Speicher des Voice Rekorders.

[microSD Karte]:

Verwendet die microSD-Karte.

Einstellen des verwendeten Batterietypen [Batterie]

Wählen Sie den Batterietyp für die Batterie aus, die Sie verwenden.

! Nur Modell WS-853

[Ni-MH]:

Wählen Sie diese Einstellung, wenn Sie einen aufladbaren Ni-MH-Akku von Olympus verwenden (Modell BR404).

[Alkaline]:

Wählen Sie diese Einstellung, wenn Sie eine Alkaline-Trockenbatterie verwenden.

Einstellen von Zeit/Datum [Zeit & Datum]

Wenn die Zeit und das Datum eingestellt worden sind, kann in den Informationen für jede Datei im Menü unter **[Eigenschaft]** geprüft werden, wann eine Datei aufgezeichnet wurde.

- 1 Drücken Sie auf die ►►- oder ◀◀-Taste, um das einzustellende Element auszuwählen.

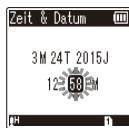
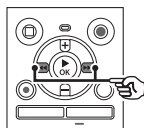

- 2 Drücken Sie auf die +- oder --Taste, um die Zahl zu ändern.

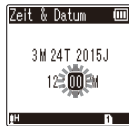
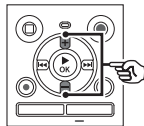

- Um die Einstellung eines anderen Elements zu ändern, drücken Sie auf die ►►- oder ◀◀-Taste, um den blinkenden Cursor zu verschieben und drücken Sie dann auf die +- oder --Taste, um die Zahl zu ändern.

- 3 Drücken Sie auf die ►OK-Taste, um die Einstellung zu übernehmen.

TIPP

- Bei jedem Drücken auf die **FOLDER/INDEX**-Taste beim Einstellen der Stunde oder Minute wechselt die Anzeige zwischen dem AM/PM- und dem 24-Stunden-Format.

Beispiel: 10:38 PM

10:38 PM ← ↔ 22:38
(Standardformat)

- Bei jedem Drücken auf die **FOLDER/INDEX**-Taste beim Einstellen des Jahres, Monats oder Tags ändert sich das Datumsformat.

Beispiel: März 24, 2015

3M 24T 2015J
(Standardformat)
↓
24T 3M 2015J
↓
2015J 3M 24T

HINWEIS

- Wenn die Batterien aus dem Voice Rekorder entnommen werden, wird die **[Zeit & Datum]**-Anzeige automatisch nach dem Einschalten des Geräts angezeigt.

Nur Modell WS-853:

- Bei der Verwendung eines wiederaufladbaren Nickel-Metall-Hydrid-Akkus (BR404), wird die **[Zeit & Datum]**-Anzeige eventuell angezeigt, wenn die Leistung der Akkus erschöpft ist, sie aber nicht ausgetauscht wurden.

Auswählen des Modus [Moduswahl]

Bei diesem Rekorder kann zwischen dem normalen und einfachen Modus ausgewählt werden. Im einfachen Modus werden häufig verwendete Funktionen aufgelistet. Der Text wird zudem im einfachen Modus für eine verbesserte Lesbarkeit vergrößert angezeigt.

[Normalmodus]:

Dabei handelt es sich um den Standardmodus, in dem alle Funktionen verfügbar sind.

[Einfacher Modus]:

In diesem Modus werden die am häufigsten verwendeten Funktionen aufgelistet. Der Text wird für eine verbesserte Lesbarkeit vergrößert angezeigt.

Wiederherstellen der Standardeinstellungen [Reset]

Mit der **[Reset]**-Funktion werden alle Funktionen des Voice Recorders auf ihre (werksseitigen) Standardeinstellungen zurückgesetzt. Die Zeiteinstellung und Dateinummer bleiben jedoch erhalten.

- 1 Drücken Sie auf die +-Taste zur Wahl von [Start].**

Aufnahmemenü:

Aufnahmepegel: Hoch
Aufnahmemodus: MP3 128 kbps
Low Cut Filter: Aus
VCVA: Aus
V-Sync. Rec: Aus
Aufnahmesit.: Aus

Wiedergabemenü:

Rauschunterdr.*2: Aus
Sprachfilter*1: Aus
Sprachausgl.*2: Aus
Wiedergabemod.:
Wiedergabeber.: Datei
Wiederholung: Aus
Springinterv.:
Vorwärtsprung: Dateisprung
Rücksprung: Dateisprung

DisplayTonmenü:

Kontrast: Niveau 06
LED: Ein
Signale: Ein
Sprache(Lang): English

Gerätemenü:

Speicher ausw.: eingebaute
Batterie*2: Ni-MH
Moduswahl: Normalmodus

*1 Nur Modell WS-852

*2 Nur Modell WS-853

Formatieren eines Aufnahmemediums [Formatieren]

Beim Formatieren eines Aufnahmemediums werden alle darauf gespeicherten Dateien gelöscht. Achten Sie unbedingt darauf, vor dem Formatieren alle wichtigen Dateien auf einen PC zu übertragen.

1 Drücken Sie auf die ++ oder --Taste zur Wahl des zu formatierenden Aufnahmemediums.

[eingebaute]:

Formatiert den internen Speicher.

[microSD Karte]:

Formatiert die microSD-Karte.

2 Drücken Sie auf die ►OK-Taste.

3 Drücken Sie die + -Taste, um [Start], auszuwählen und drücken Sie dann die ►OK-Taste.

4 Drücken Sie auf die ++-Taste, um erneut [Start] auszuwählen und drücken Sie dann auf die ►OK-Taste.

- [Formatieren] wird angezeigt und die Formatierung beginnt.
- [Formatieren abgeschlossen] wird angezeigt, wenn der Vorgang abgeschlossen wurde.

TIPP

- Um alle Einstellungen des Voice Rekorders auf ihre Standardwerte zurückzusetzen, verwenden Sie die [Reset]-Funktion (☞ S. 53).

HINWEIS

- Formatieren Sie den Voice Rekorder niemals von einem PC aus.
- Beim Formatieren werden alle Daten, einschließlich der gesperrten Dateien und der schreibgeschützten Dateien, gelöscht.
- Bevor Sie eine Formatierung vornehmen, laden Sie den Akku auf oder tauschen Sie ihn aus, um sicherzustellen, dass er nicht vor dem Abschluss des Vorgangs erschöpft ist. Der Formatierungsvorgang kann gelegentlich länger als 10 Sekunden bis zum Abschluss dauern. Um eine Datenbeschädigung zu vermeiden, sollten die folgenden Vorgänge niemals ausgeführt werden, bevor der Formatierungsvorgang beendet wurde:

- ① Entnehmen des Akkus oder der Batterie
- ② Entfernen der microSD-Karte (wenn das zu initialisierende Aufnahmemedium eine **[microSD Karte]** ist).

- Wenn eine microSD-Karte in den Voice Rekorder eingelegt ist, achten Sie darauf, dass **[eingebaute]** oder **[microSD Karte]** richtig als zu löschendes Speichermedium ausgewählt wurde (☞ S. 52).
- Selbst beim Formatieren oder Löschen (☞ S. 38) werden nur die Dateiverwaltungsdaten des internen Speichers und/oder der microSD-Karte aktualisiert und die aufgezeichneten Daten werden nicht vollständig gelöscht. Damit beim Entsorgen einer microSD-Karte keine persönlichen Daten bekannt gegeben werden, sollte die Karte entweder zerstört, formatiert oder bis zum Ende der Aufnahmezeit Stille aufgezeichnet werden.

Anzeigen von Informationen zum Aufnahmemedium [Speicher-Info]

Über die Menüanzeige können Sie die verbleibende Speicherkapazität und die Gesamtkapazität des Aufnahmemediums anzeigen.

HINWEIS

- Eine gewisse Menge an Speicherplatz auf dem Aufnahmemedium wird für Verwaltungszwecke genutzt. Deshalb ist die tatsächliche verfügbare Kapazität etwas geringer als die angezeigte Gesamtkapazität.

Anzeigen von Informationen zum Voice Rekorder [System-Info]

Über die Menüanzeige können Sie Informationen zum Voice Rekorder anzeigen.

- Die folgenden Informationen zum Voice Rekorder werden angezeigt: **[Modell]**, **[Version]** (Systemversion) und **[Seriennr.]**.

Verwendung mit einem PC

Das Anschließen des Voice Rekorders an einen PC erlaubt Folgendes:

- Sie können auf dem PC gespeicherte Sprachinhalte oder Musikdateien im Format MP3 abspielen.
- Verwenden Sie den Voice Rekorder als externes Speichergerät zum Speichern oder Laden von Daten auf/von Ihrem PC.

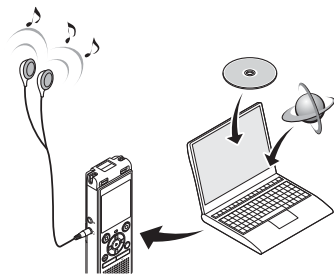

• Die Kopfhörer sind ein Zubehörteil.

5

PC-Betriebsumgebung

PC-Betriebsumgebung

Windows

Betriebssystem

Microsoft Windows Vista/7/8, 8.1
Standardinstallation

PC

Windows PC mit mindestens einem freien
USB-Port

Macintosh

Betriebssystem

Mac OS X 10.5 bis 10.10 Standardinstallation



PC

Apple Macintosh-Serien mit mindestens
einem freien USB-Port

HINWEIS

- Die aufgelisteten Anforderungen gelten für Betriebsumgebungen, die für das Speichern von mit diesem Voice Rekorder aufgenommenen Dateien auf einem PC via USB-Verbindung notwendig sind.
- Selbst wenn die Anforderungen für diese Betriebsumgebung erfüllt sind, fallen aktualisierte Betriebssystem-Versionen, Multiboot-Umgebungen und selbständig veränderte PCs nicht unter die Betriebsgarantie.

Vorsichtshinweise zum Anschließen an einen PC

- Wenn Sie eine Datei von Ihrem Voice Rekorder herunterladen oder darauf hochladen, dauert die Datenübertragung so lange, wie die LED-Kontrollleuchte des Voice Rekorders blinkt, selbst wenn der PC-Datenkommunikationsbildschirm ausgeblendet wird. Trennen Sie niemals den USB-Stecker, bevor die Datenkommunikation beendet ist. Folgen Sie immer dem Vorgang auf  S. 60 zum Trennen der USB-Verbindung. Falls der USB-Stecker getrennt wird, bevor das Laufwerk gestoppt ist, können die Daten u. U. nicht erfolgreich übertragen werden.
- Formatieren (initialisieren) Sie das Laufwerk des Voice Rekorders nicht über den PC. Eine Formatierung über den PC wird nicht ordnungsgemäß ausgeführt. Verwenden Sie zur Formatierung das **[Formatieren]**-Menü ( S. 54).
- Ordner oder Dateien auf dem Voice Rekorder, die in einem Dateiverwaltungsbildschirm von Windows oder Macintosh verschoben oder umbenannt werden, werden eventuell neu sortiert oder sind nicht mehr erkennbar.
- Beachten Sie, dass Daten auf dem Rekorder geschrieben und gelesen werden können, auch wenn das Attribut des Laufwerks des Voice Rekorders über den PC auf „Schreibgeschützt“ eingestellt ist.
- Um zu verhindern, dass in der Nähe befindliche elektronische Geräte durch Störgeräusche beeinflusst werden, ziehen Sie den Stecker der Kopfhörer und des externen Mikrofons, wenn Sie den Voice Rekorder mit einem PC verbinden.

Anschließen/Trennen eines PCs

Anschließen des Voice Rekorders an einen PC

- 1 Starten Sie den PC.
- 2 Schieben Sie den Schieberegler für den USB-Stecker in Pfeilrichtung.

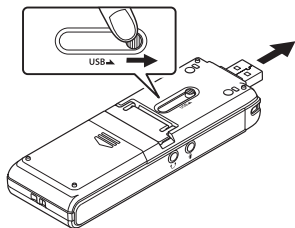

- 3 Achten Sie darauf, dass der Voice Rekorder gestoppt ist, bevor Sie seinen USB-Stecker mit dem USB-Port des PCs verbinden.

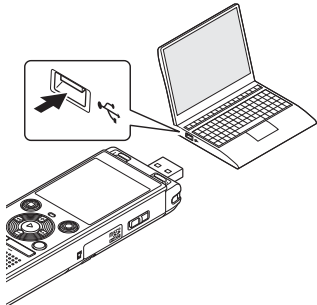

Nur Modell WS-853:

Bei Verwendung eines Nickel-Metall-Hybrid-Akkus von Olympus:

- Um den Akku aufzuladen, drücken Sie auf die ►OK-Taste.
- Um das Aufladen des Akkus abzubrechen, drücken Sie auf eine andere als die ►OK-Taste.
- Wenn der USB-Stecker verbunden ist, wird auf dem Display des Voice Rekorders [Fernsteuerung] angezeigt.

TIPP

- Windows: Der Voice Rekorder wird erkannt und im [Arbeitsplatz]-Ordner mit dem Modellnamen als Laufwerksnamen angezeigt. Wenn eine microSD-Karte im Voice Rekorder eingelegt ist, kann sie als [Wechseldatenträger] verwendet werden.
- Macintosh: Der Voice Rekorder wird erkannt und auf dem Desktop mit dem Modellnamen als Laufwerksnamen angezeigt. Falls eine microSD-Karte in den Voice Rekorder eingelegt ist, wird [NO NAME] angezeigt.
- Siehe Bedienungsanleitung des PCs für Informationen zum USB-Port des PCs.
- Verwenden Sie bei Bedarf das optionale USB-Verlängerungskabel (KP19).

HINWEIS

- Stecken Sie den USB-Stecker fest bis zum Anschlag ein. Wenn die Verbindung nicht ordnungsgemäß hergestellt wurde, ist kein normaler Betrieb möglich.
- Wenn der Voice Rekorder über einen USB-Hub angeschlossen wird, kann dies zu einem instabilen Betrieb führen. Verwenden Sie keinen USB-Hub, wenn der Betrieb instabil ist.
- Verwenden Sie nur ein kompatibles USB-Verlängerungskabel von Olympus. Der Betrieb ist nicht gewährleistet, wenn ein Kabel eines anderen Herstellers verwendet wird. Im Gegenzug sollten Sie das beiliegende Kabel auch nicht an Geräte anderer Marken anschließen.

Trennen des Voice Rekorders von einem PC

Windows

- 1 **Klicken Sie auf [] in der Taskleiste in der rechten Bildschirmcke und klicken Sie dann auf [EJECT DIGITAL VOICE RECORDER].**



- Je nach verwendetem PC kann der Laufwerksname variieren.
- Wenn das Fenster zur sicheren Entfernung der Hardware erscheint, schließen Sie das Fenster.

- 2 **Überprüfen Sie, dass die LED-Kontrollleuchte des Voice Rekorders nicht länger blinkt, und trennen Sie dann das USB-Kabel.**

Macintosh

- 1 **Verschieben Sie per Drag-and-Drop das Laufwerkssymbol für diesen Voice Rekorder auf dem Desktop in den Papierkorb.**

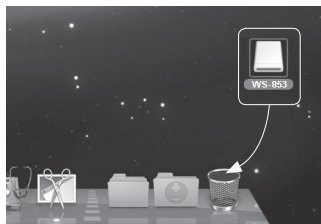

- 2 **Überprüfen Sie, dass die LED-Kontrollleuchte des Voice Rekorders nicht länger blinkt, und trennen Sie dann das USB-Kabel.**

TIPP

- Sie können das USB-Kabel trennen und den Voice Rekorder verwenden, bevor der Akku vollständig aufgeladen ist (Nur Modell WS-853).

HINWEIS

- Um das Risiko einer Datenbeschädigung zu vermeiden, trennen Sie niemals den Voice Rekorder vom USB-Port, während die LED-Kontrollleuchte blinkt.

Übertragen der Dateien auf einen PC

Indem der Voice Rekorder an einen PC angeschlossen wird, können die Daten des Voice Rekorders auf einem PC gespeichert werden und umgekehrt. Die fünf Ordner des Voice Rekorders werden wie folgt auf dem PC angezeigt: **[FOLDER_A]**, **[FOLDER_B]**, **[FOLDER_C]**, **[FOLDER_D]** und **[FOLDER_E]** (Abb. ©). Sie können die Dateien des Voice Rekorders in einen beliebigen Ordner auf dem PC kopieren (Abb. Ⓓ).

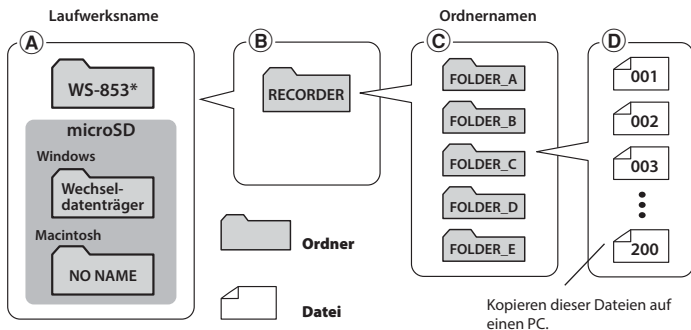

* Erkannt/angezeigt durch den Laufwerksnamen des Voice Rekorders

Windows

- 1 Schließen Sie den Voice Rekorder an einen PC an (☞ S. 58).**
- 2 Öffnen Sie den Windows Explorer.**
 - Wenn Sie den **[Arbeitsplatz]** öffnen, wird der Voice Rekorder erkannt und mit dem Modellnamen als Laufwerksnamen angezeigt.
- 3 Klicken Sie auf den Ordner mit der Bezeichnung des Modellnamens Ihres Voice Rekorders (Abb. Ⓐ).**
- 4 Kopieren Sie die gewünschten Daten auf Ihren PC.**
- 5 Trennen Sie den Voice Rekorder vom PC (☞ S. 60).**

Übertragen der Dateien auf einen PC

Macintosh

- 1 Schließen Sie den Voice Rekorder an einen PC an (☞ S. 58).**
 - Wenn der Voice Rekorder mit dem Macintosh-Betriebssystem verbunden ist, wird er erkannt und auf dem Desktop mit dem Modellnamen als Laufwerksnamen angezeigt.
- 2 Doppelklicken Sie auf das Symbol des Wechseldatenträgers mit der Bezeichnung des Modellnamens Ihres Voice Rekorders.**
- 3 Kopieren Sie die gewünschten Daten auf Ihren PC.**
- 4 Trennen Sie den Voice Rekorder vom PC (☞ S. 60).**

HINWEIS

- Um das Risiko einer Datenbeschädigung zu vermeiden, trennen Sie niemals den Voice Rekorder vom USB-Port, während die LED-Kontrollleuchte blinkt.

Verzeichnis der Warnmeldungen

Meldung	Bedeutung	Abhilfemaßnahme
Ladezustand niedrig	Die verbleibende Akku- oder Batteriekapazität ist gering.	Laden Sie den Akku auf oder ersetzen Sie die Batterie (☞ S. 8, S. 11).
Datei geschützt	Es wurde versucht, eine gesperrte Datei zu löschen.	Bevor die Datei gelöscht werden kann, muss die Dateisperre aufgehoben werden (☞ S. 43).
Maximale Index-Anzahl erreicht	Die Datei enthält die maximale Anzahl von Indexmarken (99).	Löschen Sie Indexmarken, die nicht länger benötigt werden (☞ S. 37).
Zeitmarken voll	Die Datei enthält die maximale Anzahl von Zeitmarken (99).	Löschen Sie Zeitmarken, die nicht länger benötigt werden (☞ S. 37).
Ordner voll	Die maximale Anzahl an Dateien (200) wurde im Ordner gespeichert.	Löschen Sie nicht länger benötigte Dateien (☞ S. 38).
Speicherfehler	Es ist ein Fehler im internen Speicher aufgetreten.	Wenden Sie sich an den Kundendienst von Olympus (☞ Rückseite).
Kartenfehler	Die microSD-Karte wurde nicht richtig erkannt.	Nehmen Sie die microSD-Karte heraus und legen Sie sie erneut ein (☞ S. 15, S. 16).
Speicher voll	Es ist kein freier Speicherplatz mehr vorhanden.	Löschen Sie nicht länger benötigte Dateien (☞ S. 38).
Keine Datei vorhanden	In diesem Ordner befinden sich keine Dateien.	Wählen Sie einen anderen Ordner aus (☞ S. 19).
Fehler beim Formatieren	Es ist ein Problem bei der Formatierung aufgetreten.	Formatieren Sie den Speicher erneut (☞ S. 54).
Kann Systemdatei nicht erstellen. Mit PC verbinden und unnötige Daten löschen.	Der Voice Rekorder kann die Verwaltungsdatei wegen unzureichender Kapazität des Speichers nicht erstellen.	Verbinden Sie den Voice Rekorder mit einem PC und löschen Sie unnötige Dateien.

Verzeichnis der Warmmeldungen

Meldung	Bedeutung	Abhilfemaßnahme
Datei kann nicht wiedergegeben werden	Dieses Dateiformat wird nicht unterstützt.	Wählen Sie eine Datei, die vom Voice Rekorder wiedergegeben werden kann (☞ S. 34).
Bitte Datei auswählen	Es wurde keine Datei ausgewählt.	Bevor Sie einen Bedienschnitt vornehmen können, muss eine Datei ausgewählt werden (☞ S. 19).
Diese Datei kann nicht geteilt werden.	Es wurde versucht, eine Datei zu teilen, bei der es sich nicht um eine mit diesem Voice Rekorder aufgezeichnete Datei im MP3-Format handelt.	Wählen Sie bitte eine andere Datei aus (☞ S. 19).
Audio-Kabel an Mic-Buchse anschließen	Ein anderes Gerät wurde beim Überspielen nicht an den Voice Rekorder angeschlossen.	Verbinden Sie ein anderes Gerät über ein separat erhältliches Verbindungskabel (KA333) mit der Mikrofonbuchse des Voice Rekorders (☞ S. 28).

Fehlersuche

Meldung	Bedeutung	Abhilfemaßnahme
Keine Display-Anzeige.	Der Akku oder die Batterie ist nicht korrekt eingesetzt.	Überprüfen Sie, ob der Plus- und Minuspol des Akkus oder der Batterie richtig eingelegt ist (☞ S. 8).
	Die verbleibende Akku- oder Batteriekapazität ist gering.	Laden Sie den Akku auf oder ersetzen Sie die Batterie (☞ S. 8, S. 11).
	Das Gerät ist ausgeschaltet.	Schalten Sie das Gerät an (☞ S. 9).
Kein Rekorderbetrieb möglich.	Die verbleibende Akku- oder Batteriekapazität ist gering.	Laden Sie den Akku auf oder ersetzen Sie die Batterie (☞ S. 8, S. 11).
	Das Gerät ist ausgeschaltet.	Schalten Sie das Gerät an (☞ S. 9).
	Der Voice Rekorder befindet sich im HOLD-Modus.	Heben Sie den HOLD-Modus auf (☞ S. 17).
Aufnahme unmöglich.	Es ist kein freier Speicherplatz mehr vorhanden.	Löschen Sie nicht länger benötigte Dateien (☞ S. 38).
	Die Höchstzahl der aufnehmbaren Dateien wurde erreicht.	Wählen Sie einen anderen Ordner aus (☞ S. 19).
Keine Wiedergabe hörbar.	Der Kopfhörer ist mit der Kopfhörer-Buchse verbunden.	Um den Ton über den integrierten Lautsprecher auszugeben, muss der Kopfhörer getrennt werden.
	Der Lautstärkepegel ist auf [00] gesetzt.	Passen Sie die Lautstärke an (☞ S. 30).
Aufnahmepegel ist zu niedrig.	Es wurde ein zu geringer Aufnahmepegel eingestellt.	Stellen Sie den Aufnahmepegel auf [Hoch] und nehmen Sie die Aufzeichnung erneut vor (☞ S. 44).
	Der Ausgabepegel des angeschlossenen externen Geräts ist eventuell zu niedrig.	Passen Sie den Ausgangspegel des angeschlossenen Geräts an.

Meldung	Bedeutung	Abhilfemaßnahme
Audiodatei wird nicht in Stereo aufgenommen.	Das angeschlossene externe Mikrofon ist ein Mono-Mikrofon.	Über ein angeschlossenes externes Mono-Mikrofon aufgezeichneter Ton wird nur im linken Kanal aufgenommen.
	Die [Aufnahmemodus] -Einstellung steht auf Monoaufnahmeformat.	Stellen Sie den [Aufnahmemodus] auf ein Stereoaufnahmeformat ein (☞ S. 44).
Audiodatei fehlt.	Die Datei wurde in einem anderen Ordner aufgezeichnet.	Wählen Sie einen anderen Ordner aus (☞ S. 19).
Verrauschte Klangwiedergabe.	Während der Aufzeichnung sind Gegenstände über den Voice Rekorder gestreift.	Versuchen Sie den Voice Rekorder während der Aufzeichnung nicht zu berühren.
	Der Voice Rekorder befand sich während der Aufnahme oder Wiedergabe neben einem Mobiltelefon oder einer Leuchtstoffröhre.	Nehmen Sie die Aufzeichnung erneut mit dem Voice Rekorder an einem anderen Ort vor.
Datei kann nicht gelöscht werden.	Die Datei ist gesperrt.	Bevor die Datei gelöscht werden kann, muss die Dateisperre aufgehoben werden (☞ S. 43).
	Dies ist eine schreibgeschützte Datei.	Heben Sie die Sperre der Datei oder die SchreibschutzEinstellung der Datei auf dem PC auf.
Rauschen beim Mithören einer Aufzeichnung.	Eine akustische Rückkopplung ist aufgetreten.	Wenn ein Lautsprecher mit integriertem Verstärker angeschlossen ist, besteht die Gefahr einer Rückkopplung während der Aufzeichnung. Es wird empfohlen, Kopfhörer beim Mithören der Aufnahme zu benutzen.
		Passen Sie die Aufnahmeumgebung an, indem Sie zum Beispiel den Kopfhörer weiter vom Mikrofon entfernen oder das Mikrofon nicht auf den Kopfhörer richten.

Meldung	Bedeutung	Abhilfemaßnahme
Setzen von Index-/Zeitmarken nicht möglich.	Die maximale Zahl an Marken (99) ist erreicht.	Löschen Sie nicht benötigte Marken (☞ S. 37).
	Die Datei ist gesperrt.	Heben Sie die Dateisperre auf (☞ S. 43).
	Dies ist eine schreibgeschützte Datei.	Heben Sie die Sperre der Datei oder die Schreibschutzeinstellung der Datei auf dem PC auf.
Kein Aufladen des Akkus.	Nur Modell WS-853	
	Für [Batterie] wurde die Option [Alkaline] gewählt.	Um den mitgelieferten Akku verwenden zu können, stellen Sie [Batterie] auf [Ni-MH] . Verwenden Sie den wiederaufladbaren Akku nicht bei niedrigeren/höheren Temperaturen als im empfohlenen Bereich (☞ S. 13, S. 52).
	Die ► OK -Taste wurde nicht betätigt.	Drücken Sie beim Anschließen des USB-Steckers auf die ► OK -Taste wie auf der Bestätigungsanzeige angegeben (☞ S. 11).
Der gewünschte Menüpunkt kann nicht ausgewählt werden.	Für [Moduswahl] wurde die Option [Einfacher Modus] gewählt.	Wenn ein anderer Menüpunkt als [Aufnahmesit.] , [Springinterv.] , [Speicher ausw.] , [Zeit & Datum] , [Signale] , [Moduswahl] und [Sprache(Lang)] eingestellt werden soll, stellen Sie die Moduswahleinstellung auf [Normalmodus] (☞ S. 53).
Schnelle (oder langsame) Wiedergabegeschwindigkeit.	Für die Wiedergabegeschwindigkeit ist eine andere Option als [x1,0 Play] gewählt.	Stellen Sie die Wiedergabegeschwindigkeit auf [x1,0 Play] ein (☞ S. 35).

Pflege des Rekorders

● Gehäuse

- Wischen Sie das Gehäuse vorsichtig mit einem weichen Tuch ab. Wenn der Rekorder sehr verschmutzt ist, tauchen Sie das Tuch in eine mit mildem Reinigungsmittel versehene Wasserlösung und wringen Sie es gut aus. Wischen Sie den Rekorder zuerst mit dem feuchten Tuch und anschließen mit einem trockenen Tuch ab.

● Display

- Wischen Sie das Display vorsichtig mit einem weichen Tuch ab.

HINWEIS

- Verwenden Sie kein Benzol, Alkohol oder andere starke Lösungsmittel oder chemische Reinigungstücher.

Sonderzubehör (optional)

Zubehör für den Olympus Voice Rekorder kann direkt im Online-Shop auf der Olympus-Website gekauft werden.

Die Erhältlichkeit von Zubehör ist von Land zu Land verschieden.

Stereo-Mikrofon ME51SW

Ein Mikrofon mit großem Durchmesser für eine empfindliche Stereoaufzeichnung.

Kompaktes Zoom-Mikrofon (unidirektional) ME34

Ein mit einem Ständer ausgestattetes Mikrofon, das ideal für Aufnahmen von Konferenzen oder Vorlesungen aus einer gewissen Entfernung geeignet ist, etwa wenn es auf dem Tisch platziert ist.

Grenzflächenmikrofon ME33

Ein Mikrofon zur Aufzeichnung von Konferenzen, bei der sich bis zu drei Geräte für den linken und drei Geräte für den rechten Kanal anschließen lassen. Mittels der Kaskadenschaltung können die Anschlüsse des linken/rechten Kanals auf bis zu 12 m verlängert und so der Klang aus einer großen Reichweite erfasst werden.

2-Kanal-Mikrofon (omnidirektional) ME30W

Ein omnidirektionales Mikrofonpaar mit geräuscharmem Design, ideal für Aufzeichnungen in Vorlesungssälen oder anderen großen Veranstaltungsorten. Das linke und rechte Mikrofon kann in einem maximalen Abstand von 5 m zueinander aufgestellt werden.

Mikrofon zum Annehmen von Anrufen TP8

Mikrofon in Bauform eines Kopfhörers, das während des Telefonierens in das Ohr gesteckt werden kann. Die Stimme oder die Konversation über das Telefon kann deutlich aufgezeichnet werden.

Wiederaufladbarer Nickel-Metall-Hybrid-Akku der Größe AAA BR404

Ein hocheffizienter, aufladbarer Akku mit langer Lebensdauer.

Verbindungskabel KA333

Ein abgeschirmtes Verbindungskabel mit 3,5 mm Stereo-Miniklinkensteckern an beiden Enden. Verwenden Sie dieses Kabel zur Verbindung der Kopfhörer-Ausgangsbuchse mit der Mikrofon-Eingangsbuchse während der Aufnahme. Mit Steckeradaptern (PA331/PA231) ausgestattet, die mit monauralen 3,5- oder 2,5-mm-Steckern kompatibel sind.

USB-Kabel KP19

Weiche Tragetasche CS131

Informationen zu Urheberrecht und Markenzeichen

- Die Informationen in diesem Dokument unterliegen zukünftigen Änderungen ohne Ankündigung. Wenden Sie sich an den Olympus-Kundendienst für die aktuellsten Informationen zu Produktnamen, Modellnummern und sonstigen Aspekten.
- Die Bildschirm- und Voice Rekorderabbildungen in diesem Handbuch können vom aktuellen Produkt abweichen. Obwohl dieses Handbuch mit größter Sorgfalt bezüglich seiner Genauigkeit erstellt wurde, können sich dennoch gelegentlich Fehler ergeben. Jegliche Fragen oder Bedenken bezüglich fragwürdiger Informationen, möglicher Fehler oder Auslassungen richten Sie bitte direkt an den Olympus-Kundendienst.
- Die Olympus Corporation ist der Urheberrechtsinhaber dieses Handbuchs. Das Urheberrecht verbietet eine nicht autorisierte Reproduktion dieses Handbuchs oder eine nicht autorisierte Weitergabe dieser Reproduktionen.
- Beachten Sie, dass Olympus keine Haftung im Fall von Schäden, entgangenen Gewinnen oder Forderungen Dritter aufgrund einer falschen Verwendung dieses Produkts übernimmt.

Markenzeichen und eingetragene Markenzeichen

- IBM und PC/AT sind Markenzeichen oder eingetragene Markenzeichen der International Business Machines Corporation.
- Microsoft und Windows sind eingetragene Warenzeichen von Microsoft Corporation.
- microSD und microSDHC sind Markenzeichen der SD Card Association.
- Macintosh ist ein Warenzeichen der Apple Computer Inc.
- Dieses Produkt verwendet MP3-Audiocodierungstechnologie unter Lizenz von Fraunhofer IIS und Thomson.

Alle anderen in diesem Handbuch genannten Produkt- oder Markennamen sind Markenzeichen oder eingetragene Markenzeichen der jeweiligen Urheberrechtsinhaber.



Sicherheitshinweise

Damit stets ein sicherer und korrekter Betrieb gewährleistet ist, machen Sie sich bitte vor der Inbetriebnahme des Rekorders gründlich mit dem Inhalt dieser Bedienungsanleitung vertraut. Bewahren Sie außerdem die Bedienungsanleitung nach dem Lesen stets griffbereit für späteres Nachschlagen auf.

Wichtige Sicherheitshinweise

- Wichtige Sicherheitshinweise in diesem Handbuch werden durch die nachfolgenden Symbole und Bezeichnungen angezeigt. Zum Schutz der eigenen Person und anderer vor Verletzungen und Sachschäden ist es ausschlaggebend, dass Sie stets die Warnhinweise und Vorsichtsmaßnahmen beachten.
- Nachfolgend finden Sie die Bedeutung des jeweiligen Warnsymbols.



GEFAHR

Verweist auf eine drohende Gefahr, die zu schweren Verletzungen oder dem Tod führen könnte, wenn das Gerät falsch gehandhabt wird.



WARNUNG

Verweist auf eine Situation, die voraussichtlich zu schweren Verletzungen oder dem Tod führen könnte, wenn das Gerät falsch gehandhabt wird.



VORSICHT

Verweist auf eine Situation, die voraussichtlich zu Verletzungen oder Sachbeschädigungen führen könnte, wenn das Gerät falsch gehandhabt wird.

Sicherheitshinweise für den Voice Rekorder



WARNUNG

- **Verwenden Sie den Voice Rekorder nicht an einem Ort, der entzündliche oder explosive Gase enthält.**
Dies könnte zu einem Brand oder einer Explosion führen.
- **Versuchen Sie keinesfalls, das Gerät zu zerlegen, zu reparieren oder zu modifizieren.**
Dies könnte zu einem Stromschlag oder Verletzungen führen.
- **Bedienen Sie den Voice Rekorder nicht beim Steuern eines Fahrzeugs (z.B. Fahrrad, Motorrad oder Auto).**
Dies könnte zu Verkehrsunfällen führen.
- **Lassen Sie den Voice Rekorder nicht an einem Ort, den Kinder oder Kleinkinder erreichen können.**
Seien Sie besonders vorsichtig, wenn Sie den Voice Rekorder in der Nähe von Kleinkindern oder Kindern verwenden und lassen Sie das Gerät nicht unbeaufsichtigt. Kleinkinder und Kindern verstehen die Sicherheitshinweise des Voice Rekorders nicht und es bestehen die folgenden Unfallrisiken:
 - Strangulierungsgefahr durch ein versehentliches Verwickeln des Kopfhörerkabels um den Hals.
 - Verletzungen oder Stromschläge aufgrund von Betriebsfehlern.
- **Verwenden Sie nur microSD/microSDHC-Speicherkarten. Legen Sie niemals einen anderen Kartentyp in den Voice Rekorder ein.**

Wenn Sie versehentlich einen anderen Kartentyp in den Voice Rekorder eingelegt haben, versuchen Sie nicht, diese Karte mit Gewalt herauszuziehen. Wenden Sie sich an ein Reparatur- oder Servicecenter von Olympus.

- **Wenn der Voice Rekorder in Wasser fallen gelassen wurde oder wenn Wasser, Metallteile oder entzündliche Fremdkörper in das Geräteinnere gelangt sind:**

- ① Entnehmen Sie sofort die Batterie.
- ② Wenden Sie sich an Ihren Händler oder ein Servicecenter von Olympus für Reparaturen. Wenn das Gerät weiterhin verwendet wird, kann es zu einem Brand oder Stromschlag kommen.

- **Verwenden Sie den Voice Rekorder nicht in Flugzeugen, Krankenhäusern oder an anderen Orten, an denen die Verwendung von elektronischen Geräten beschränkt ist, bzw. nur unter Beachtung der entsprechenden Anweisungen.**

- **Stellen Sie den Betrieb des Rekorders ein, wenn Sie ungewöhnliche Geräusche bzw. Geruchs- oder Rauchentwicklung bemerken.**

Dies könnte zu einem Brand oder Verbrennungen führen. Entnehmen Sie sofort die Batterie und achten Sie darauf, sich nicht zu verbrennen. Wenden Sie sich an Ihren Händler oder ein Service- oder Reparaturcenter von Olympus. (Berühren Sie die Batterie beim Entnehmen nicht mit bloßen Händen. Entnehmen Sie die Batterie im Freien und fern von entzündlichen Objekten.)

- **Wenn Sie den Voice Rekorder an seinem Trageriemen tragen, achten Sie darauf, dass dieser sich nicht an anderen Gegenständen verfängt.**

VORSICHT

- **Erhöhen Sie die Lautstärke nicht, bevor Sie einen Bedienschnitt vornehmen.**

Dies könnte zu Gehörschäden oder Hörverlust führen.

Akkus/Batterien

GEFAHR

- **Setzen Sie die Batterie nicht in die Nähe einer Zündquelle.**
- **Verbrennen, erhitzen oder demontieren Sie die Batterie niemals. Schließen Sie die positiven und negativen Elektroden der Batterie nicht kurz.**
Dies könnte in Feuer, Platzen, Verbrennung oder Überhitzung resultieren.

- **Löten Sie keine Verbindungen direkt an die Batterie. Verformen, verändern oder demontieren Sie die Batterie niemals.**

- **Verbinden Sie nicht den Plus- und Minuspol der Batterie miteinander.**
Dies könnte zu Überhitzen, Stromschlägen oder Brand führen.

- **Transportieren oder bewahren Sie die Batterie immer in einer Hülle auf und schützen ihre Anschlüsse. Transportieren oder bewahren Sie die Batterie niemals zusammen mit Edelmetallgegenständen wie Schlüsselringen auf.**

Dies könnte zu Überhitzen, Stromschlägen oder Brand führen.

- **Schließen Sie die Batterie nicht direkt an eine Steckdose oder den Zigarettenanzünder eines Autos an.**
- **Verwenden oder lassen Sie die Batterie niemals an einem heißen Ort, wie in direktem Sonnenlicht, in einem Fahrzeug an einem heißen Tag oder in der Nähe einer Heizung.**

Dies könnte zu einem Brand, Verbrennungen oder Verletzungen aufgrund eines Auslaufens, Überhitzens oder Aufplatzens führen.

WARNUNG

- **Berühren oder halten Sie die Batterie nicht mit nassen Händen.**

Dies könnte zu einem Stromschlag oder Fehlfunktionen führen.

- **Verwenden Sie keine Batterie mit einem zerkratzten oder beschädigten Gehäuse.**

Dies könnte zu einem Aufplatzen oder Überhitzen führen.

- **Legen Sie die Batterie nicht mit falscher Ausrichtung des Plus-/ Minuspols ein.**

Dies könnte zu einem Auslaufen der Batterieflüssigkeit, Überhitzen, Entzünden oder Aufplatzen führen.

- Verwenden Sie keine Batterie mit einem zerrissenen Gehäusesiegel (Isolierungsabdeckung).
- Entnehmen Sie die Batterie immer, wenn der Voice Rekorder für längere Zeit nicht verwendet werden soll.
- Entsorgen Sie verbrauchte Batterien, indem Sie ihre Kontakte mit Klebeband abdecken und beachten Sie bei der Entsorgung die örtlich geltenden Vorschriften.
- Entnehmen Sie die Batterie möglichst bald, nachdem Sie nicht weiter verwendbar ist. Anderenfalls könnte dies zu einem Auslaufen der Batterieflüssigkeit führen.
- **Gerät Batterieflüssigkeit in die Augen, könnte dies zum Erblinden führen. Sollte Batterieflüssigkeit in die Augen gelangen, reiben Sie sie nicht. Spülen Sie sie stattdessen sofort gründlich mit Leitungswasser oder anderem sauberen Wasser aus. Suchen Sie unverzüglich einen Arzt auf.**
- **Versuchen Sie keinesfalls, Trockenzellen wie Alkali-, Lithium- oder andere nicht wiederaufladbare Batterien aufzuladen.**
- **Bewahren Sie die Batterie für Kleinkinder und Kinder unzugänglich auf.**

Die Batterie könnte von Kleinkindern oder

Kindern verschluckt werden. Sollte eine Batterie verschluckt worden sein, suchen Sie sofort einen Arzt auf.

- **Wenn beim Betrieb des Voice Rekorders ungewöhnliche Geräusche, Wärme, Rauch oder Brandgeruch entstehen, gehen Sie wie folgt vor:**

- ① Entnehmen Sie sofort die Batterie und achten Sie darauf, sich nicht zu verletzen.
- ② Geben Sie den Voice Rekorder bei Ihrem Händler oder einem Olympus-Servicecenter zur Reparatur. Wenn das Gerät weiterhin verwendet wird, kann es zu einem Brand oder Verbrennungen kommen.

- **Tauchen Sie die Batterie nicht in Süß- oder Salzwasser und verhindern Sie, dass die Kontakte nass werden.**
- **Verwenden Sie die Batterie nicht länger, wenn Probleme wie Auslaufen der Batterieflüssigkeit, Verfärbungen oder Verformungen auftreten.**
- **Beenden Sie den Ladevorgang des Akkus, wenn er nach der angegebenen Ladedauer noch nicht aufgeladen wurde.**
- **Batterieflüssigkeit auf Kleidung oder der Haut kann zu Beschädigungen bzw. Verletzungen führen. Spülen Sie Batterieflüssigkeit sofort mit Leitungs- oder anderem sauberen Wasser ab.**



VORSICHT

- **Werfen Sie die Batterie nicht und setzen Sie sie keinen starken Stößen aus.**
- **Akkus müssen vor dem ersten Gebrauch oder nach längerer Lagerung vollständig aufgeladen werden.**

- **Aufladbare Akkus haben eine begrenzte Lebensdauer. Sollte die Betriebszeit des Voice Rekorders deutlich kürzer werden, obwohl der aufladbare Akku vorschriftsmäßig und vollständig geladen wurde, so tauschen Sie ihn aus, da seine Lebensdauer abgelaufen ist.**

Entsorgen des aufladbaren Akkus

- **Das Recyceln von Batterien/Akkus hilft dabei, Ressourcen zu sparen. Decken Sie beim Entsorgen von verbrauchten Batterien immer die Kontakte mit Klebeband ab. Beachten Sie stets die jeweils geltenden Gesetze und Verordnungen zur Entsorgung von Akkus.**

Vorsichtshinweise zum Betrieb

- Lassen Sie den Voice Rekorder nicht an einem heißen oder feuchten Ort, wie in direktem Sonnenlicht im Inneren eines Fahrzeugs oder an einem Stand im Sommer.
- Lagern Sie den Voice Rekorder nicht an einem feuchten oder staubigen Ort.
- Wenn der Voice Rekorder nass oder feucht wird, wischen Sie die Feuchtigkeit sofort mit einem trockenen Tuch ab. Es sollte insbesondere ein Kontakt mit Salzwasser vermieden werden.
- Legen Sie den Voice Rekorder nicht auf oder in die Nähe eines Fernsehgeräts, Kühlschranks oder eines anderen elektrischen Geräts.
- Verhindern Sie, dass Sand oder Schlamm auf den Voice Rekorder gelangt. Dies könnte zu einer nicht reparierbaren Produktbeschädigung führen.
- Setzen Sie den Voice Rekorder keinen starken Vibrationen oder Schlägen aus.
- Verwenden Sie den Voice Rekorder nicht an einem feuchten Ort.
- Wenn eine Magnetkarte (wie eine Geldkarte) in die Nähe des Lautsprechers oder der Kopfhörer gelegt wird, kann dies zu Fehlern der auf der Magnetkarte gespeicherten Daten führen.

<Vorsichtshinweise zum Datenverlust>

- Durch Bedienfehler, Gerätestörungen oder Reparaturmaßnahmen werden u.U. die gespeicherten Aufzeichnungen im internen Speicher und der microSD-Karte zerstört oder gelöscht.
- Wenn Inhalte darüber hinaus für lange Zeit im Speicher gespeichert bleiben oder wiederholt verwendet werden, können Vorgänge wie das Schreiben, Lesen oder Löschen von Daten eventuell nicht mehr möglich sein.
- Daher empfiehlt sich für wichtige Inhalte in jedem Fall die Erstellung einer Sicherungskopie auf der PC-Festplatte oder einem anderen Aufnahmemedium.
- Von Olympus vom Garantieanspruch ausgeschlossen sind Schäden oder Gewinnverluste aufgrund von Beschädigungen oder Verlusten der aufgezeichneten Daten unabhängig von ihrer Natur oder Ursache.

<Vorsichtshinweise zu aufgezeichneten Dateien>

- Olympus übernimmt keine Haftung für aufgezeichnete Dateien, die aufgrund eines Ausfalls des Voice Rekorders oder PCs gelöscht oder nicht mehr abgespielt werden können.
- Das Aufzeichnen von urheberrechtlich geschützten Inhalten ist erlaubt, wenn dies nur zu Ihren persönlichen Zwecken dient. Jeglicher anderer Verwendungszweck ist ohne Erlaubnis des Urheberrechtinhabers durch das Urheberrecht untersagt.

<Vorsichtshinweise zur Entsorgung des Voice Rekorders und der microSD-Karten>

- Selbst beim Formatieren (☞ S. 54) oder Löschen (☞ S. 38) werden nur die Dateiverwaltungsdaten des internen Speichers und/oder der microSD-Karte aktualisiert und die aufgezeichneten Daten werden nicht vollständig gelöscht. Damit beim Entsorgen des Voice Rekorders oder einer microSD-Karte keine persönlichen Daten bekannt gegeben werden, sollte die Karte bzw. das Gerät entweder zerstört, formatiert oder bis zum Ende der Aufnahmezeit Stille aufgezeichnet werden.

Technische Daten

Allgemeine Punkte

■ Aufnahmeformate

MP3-Format

■ Abtastfrequenz

128 kbps	44,1 kHz
64 kbps mono	44,1 kHz
8 kbps mono	11,025 kHz

■ Maximale Ausgangsleistung

250 mW (8 Ω Lautsprecher)

■ Maximale Kopfhörerausgangsleistung

≤ 150 mV (Nach EN 50332-2)

■ Aufnahmemedium*

Interner NAND-Flashspeicher

Modell WS-853: 8 GB

Modell WS-852: 4 GB

microSD-Karte

(Unterstützt Kartenkapazitäten von 2 bis 32 GB)

* Eine gewisse Menge an Speicherplatz auf dem Aufnahmemedium wird für Verwaltungszwecke genutzt. Deshalb ist die tatsächliche verfügbare Kapazität etwas geringer als die angezeigte Gesamtkapazität.

■ Lautsprecher

Eingebauter dynamischer Lautsprecher mit einem Durchmesser von 20 mm

■ Mikrofonbuchse

Durchmesser von 3,5 mm; Impedanz: 2 k Ω

■ Kopfhörer-Buchse

Durchmesser von 3,5 mm; Impedanz: mind. 8 Ω

■ Stromversorgung

Standardspannung: 3 V

Batterie: Zwei Trockenbatterien der Größe AAA (Modell LR03) oder zwei wiederaufladbare Nickel-Metall-Hydrid-Akkus von Olympus

■ Außenabmessungen

111,5 \times 39 \times 18 mm
(ohne vorstehende Teile)

■ Gewicht

77 g (inklusive Batterie)

■ Betriebstemperatur

0 bis 42 $^{\circ}$ C

Frequenzgang

■ Bei der Aufzeichnung über die Mikrofonbuchse

128 kbps	40 Hz bis 17 kHz
64 kbps mono	40 Hz bis 15 kHz
8 kbps mono	40 Hz bis 3,5 kHz

■ Bei der Aufzeichnung über das integrierte Stereomikrofon

70 Hz bis 17 kHz (Wenn Sie im MP3-Format aufnehmen, hängt die Obergrenze des Frequenzgangs vom Aufnahmemodus ab.)

■ Während der Wiedergabe

30 Hz bis 20 kHz (Die Ober- und Untergrenze der Frequenzcharakteristik hängen jedoch vom jeweiligen Aufnahmeformat ab.)

Batterielebensdauer

Die folgenden Angaben sind nur Richtwerte.

■ Alkaline-Batterie

Aufnahmemodus	Bei der Aufzeichnung über das integrierte Stereomikrofon	Während der Lautsprecher-Wiedergabe	Während der Kopfhörer-Wiedergabe
128 kbps	(ca.) 41 Stunden	(ca.) 15 Stunden	(ca.) 70 Stunden
64 kbps mono	(ca.) 48 Stunden	(ca.) 15 Stunden	(ca.) 73 Stunden
8 kbps mono	(ca.) 110 Stunden	(ca.) 24 Stunden	(ca.) 90 Stunden

■ Wiederaufladbarer Nickel-Metall-Hydrid-Akku

Aufnahmemodus	Bei der Aufzeichnung über das integrierte Stereomikrofon	Während der Lautsprecher-Wiedergabe	Während der Kopfhörer-Wiedergabe
128 kbps	(ca.) 30 Stunden	(ca.) 11 Stunden	(ca.) 49 Stunden
64 kbps mono	(ca.) 31 Stunden	(ca.) 11 Stunden	(ca.) 53 Stunden
8 kbps mono	(ca.) 74 Stunden	(ca.) 16 Stunden	(ca.) 64 Stunden

HINWEIS

- Die hier aufgelisteten Daten zur Batterielebensdauer wurden anhand von Olympus-Testmethoden bestimmt (Wenn **[LED]** auf **[Aus]** gestellt ist.). Die tatsächliche Batterielebensdauer schwankt erheblich, je nach genutztem Batterietyp und Betriebsbedingungen (Das Ändern der Wiedergabegeschwindigkeit sowie die Verwendung der **[Rauschunterdr.]***¹, **[Sprachausgl.]***¹ und **[Sprachfilter]***² -Funktion kann die Batterielebensdauer beeinträchtigen).
- Die Batterielebensdauer verkürzt sich bei Verwendung eines wiederaufladbaren Nickel-Metall-Hydrid-Akkus, der wiederholt aufgeladen wurde.*¹
- Bei Verwendung einer microSD-Karte verkürzt sich die Batterielebensdauer.

*¹ Nur Modell WS-853 *² Nur Modell WS-852

Aufnahmezeiten

Die folgenden Angaben sind nur Richtwerte.

Aufnahmemedium		Aufnahmemodus		
		128 kbps	64 kbps mono	8 kbps mono
Interner Speicher	WS-853 (8 GB)	(ca.) 130 Stunden	(ca.) 260 Stunden	(ca.) 2080 Stunden
	WS-852 (4 GB)	(ca.) 65 Stunden	(ca.) 131 Stunden	(ca.) 1040 Stunden
microSD-Karte	32 GB	(ca.) 530 Stunden	(ca.) 1060 Stunden	(ca.) 8480 Stunden
	16 GB	(ca.) 264 Stunden	(ca.) 525 Stunden	(ca.) 4230 Stunden
	8 GB	(ca.) 132 Stunden	(ca.) 264 Stunden	(ca.) 2100 Stunden

HINWEIS

- Die tatsächlich mögliche Aufnahmezeit ist u. U. kürzer als die hier aufgelisteten Angaben, wenn zahlreiche kurze Aufnahmen gemacht werden. (Die Zeitangaben (verfügbar/verstrichen) auf dem Gerätedisplay sind als Richtwerte zu betrachten).
- Abhängig von der microSD-Karte, können Abweichungen bei der verfügbaren Aufnahmezeit auftreten.

Technische Daten

Maximale Aufnahmezeit pro Datei

- Die maximale Dateigröße beträgt ca. 4 GB beim MP3-Format.
- Unabhängig vom verbleibenden Speicher wird die maximale Aufnahmezeit pro Datei durch die folgenden Werte eingeschränkt:

Aufnahmemodus	128 kbps	64 kbps mono	8 kbps mono
Aufnahmezeiten	(ca.) 74 Stunden	(ca.) 149 Stunden	(ca.) 1193 Stunden

Beachten Sie, dass die technischen Daten und das Erscheinungsbild des Rekorders aus Gründen der Leistungsverbesserung oder anderer Aktualisieren unangekündigten Änderungen unterliegen.

Für Kunden in Europa:



Das „CE“-Zeichen weist darauf hin, dass dieses Produkt mit den europäischen Bestimmungen für Produktsicherheit, Gesundheit und Umweltschutz übereinstimmt.

Mit dem „CE“-Zeichen ausgewiesene Produkte sind für Europa vorgesehen.



Dieses Symbol [durchgestrichene Mülltonne nach WEEE Anhang IV] weist auf die separate Sammlung von als Industriemüll anfallenden elektrischen und elektronischen Geräten in den EU-Ländern hin. Bitte geben Sie solche Geräte nicht in den Hausmüll. Bitte nutzen Sie zur Entsorgung dieser Produkte die Rücknahme- und Sammelsysteme in Ihrem Land.



Dieses Symbol [durchgestrichene Mülltonne nach Richtlinie 2006/66/EC Anhang II] weist auf die separate Sammlung verbrauchter Batterien und Akkus in den EU-Ländern hin. Bitte geben Sie Batterien und Akkus nicht in den Hausmüll. Bitte nutzen Sie zur Entsorgung verbrauchter Batterien und Akkus die Rücknahme- und Sammelsysteme in Ihrem Land.



Zur Vermeidung von möglichen Hörschäden sollten Sie eine Wiedergabe bei hoher Lautstärke über einen langen Zeitraum unbedingt vermeiden.

OLYMPUS®

OLYMPUS CORPORATION

2951 Ishikawa-machi, Hachioji-shi, Tokyo 192-8507, Japan.

OLYMPUS EUROPA SE & CO. KG

Geschäftsanschrift:

Consumer Product Division
Wendenstraße 14-18, 20097 Hamburg, Deutschland.
Tel. : +49 40 - 23 77 3 - 0 / Fax : +49 40 - 23 07 61

Lieferanschrift:

Modul H, Willi-Bleicher Str. 36, 52353 Düren, Deutschland.

Postanschrift:

Postfach 10 49 08, 20034 Hamburg, Deutschland.

Technische Unterstützung für Kunden in Europa:

Bitte besuchen Sie unsere Internetseite <http://www.olympus-europa.com>
oder rufen Sie GEBÜHRENFREI* an unter: **00800 - 67 10 83 00**

für Österreich, Belgien, Tschechische Republik, Dänemark, Finnland, Frankreich, Deutschland, Luxemburg, Niederlande, Norwegen, Polen, Portugal, Russland, Spanien, Schweden, Schweiz und das Vereinigte Königreich.

* Bitte beachten Sie, dass einige (Mobil-)Telefondienstanbieter Ihnen den Zugang zu dieser Hotline nicht ermöglichen oder eine zusätzliche Vorwahlnummer für +800-Nummern verlangen.

Für alle anderen europäischen Länder, die nicht auf dieser Seite erwähnt sind oder wenn Sie die oben genannten Nummer nicht erreichen können, wählen Sie bitte die folgenden Nummern:
GEBÜHRENPFLLICHIGE HOTLINE: + 49 40 - 237 73 899.

OLYMPUS IMAGING AUSTRALIA PTY LTD.

Ground Floor, 82 Waterloo Road, Macquarie Park NSW 2113, Australia
PO Box 1991 Macquarie Centre NSW 2113

Tel: +61 2 9886 3992

<http://www.olympus.com.au>

Customer Service Centres:

Australia

Olympus Imaging Australia Pty Ltd.

Tel: **1300 659 678**

Fax: **+61 2 9889 7988**

<http://www.olympus.com.au>

New Zealand

Dictation Distributors Ltd.

Tel: **0800 659 678**

Fax: **+64 9 303 3189**

<http://www.dictation.co.nz>