

de Deutsch
en English
fr Français
it Italiano
nl Nederlands
da Dansk
no Norsk
sv Svenska
fi Suomi
es Español
pt Português
el Ελληνικά
tr Türkçe
pl Polski
hu Magyar
uk Українська
ru Русский
ar عربي

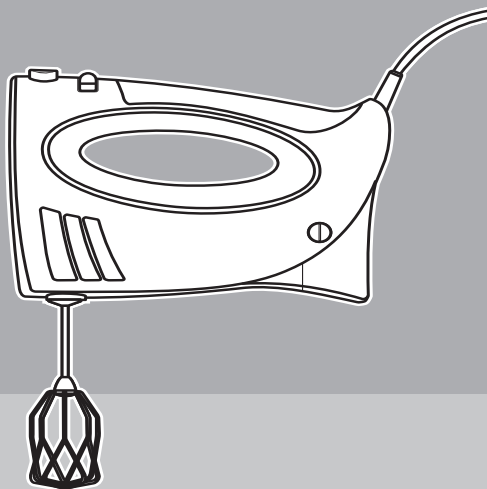

MQ955..

9000646735

Gebrauchsanleitung
Operating instructions
Notice d'utilisation
Istruzioni per l'uso
Gebruiksaanwijzing
Brugsanvisning
Bruksanvisning
Bruksanvisning
Käyttöohje
Instrucciones de uso

Instruções de serviço
Οδηγίες χρήσης
Kullanma talimatı
Instrukcja obsługi
Használati utasítás
Інструкція з експлуатації
Інструкція по експлуатації
تعليمات الاستخدام

SIEMENS

Herzlichen Glückwunsch zum Kauf Ihres neuen Gerätes aus dem Hause SIEMENS. Damit haben Sie sich für ein modernes, hochwertiges Haushaltsgerät entschieden. Weitere Informationen zu unseren Produkten finden Sie auf unserer Internetseite.

Dieses Gerät ist für die Verarbeitung haushaltsüblicher Mengen im Haushalt oder in haushaltsähnlichen, nicht-gewerblichen Anwendungen bestimmt. Haushaltsähnliche Anwendungen umfassen z. B. die Verwendung in Mitarbeiterküchen von Läden, Büros, landwirtschaftlichen und anderen gewerblichen Betrieben, sowie die Nutzung durch Gäste von Pensionen, kleinen Hotels und ähnlichen Wohneinrichtungen.

Das Gerät nur für haushaltsübliche Verarbeitungsmengen und -zeiten benutzen. In dieser Gebrauchsanleitung werden verschiedene Modelle beschrieben.

Wenn ein Zubehör nicht im Lieferumfang enthalten ist, kann es beim Kundendienst nachgekauft werden.

Die Gebrauchsanleitung bitte aufbewahren. Bei Weitergabe des Gerätes an Dritte bitte die Gebrauchsanleitung mitgeben.

Auf einen Blick

Bitte Bildseiten ausklappen.

Grundgerät

1 Auswurfaste

Zum Abnehmen der Werkzeuge

2 5-Stufen-Schalter + Momentschaltung

Zum Ein- und Ausschalten des Gerätes und Anpassen der Arbeitsgeschwindigkeit.

0/Off = ausgeschaltet

1 = niedrigste Drehzahl

5 = höchste Drehzahl

M = Momentschaltung (höchste Drehzahl)
nach links drücken und festhalten

3 Öffnungen zum Einsetzen der Werkzeuge

4 Hecköffnung mit Verschluss

zum Einsetzen von Zubehör,
z. B. Schnellmixstab

5 Entriegelungstasten

zum Abnehmen von Zubehör von der Hecköffnung. Beide Tasten gleichzeitig drücken.

6 Werkzeuge

a Rührbesen

b Knethaken

 bei einigen Modellen

c Schnellmixstab

d Mixbecher

e Universalzerkleinerer
(separate Gebrauchsanleitung)

Wenn Universalzerkleinerer oder Schnellmixstab nicht im Lieferumfang enthalten sind, können diese über den Kundendienst bestellt werden.

Sicherheitshinweise



Verletzungsgefahr Stromschlag-Gefahr

Gerät nur gemäß Angaben auf dem Typenschild anschließen und betreiben.

Nur benutzen, wenn Zuleitung und Gerät keine Beschädigungen aufweisen.

Kinder vom Gerät fern halten.

Kinder beaufsichtigen, um zu verhindern, dass sie mit dem Gerät spielen.

Personen (auch Kinder) mit verminderter körperlicher Sinneswahrnehmung- oder geistigen Fähigkeiten oder mit mangelnder Erfahrung und Wissen, das Gerät nicht bedienen lassen, außer sie werden beaufsichtigt oder hatten eine Einweisung bezüglich des Gebrauchs durch eine Person, die für ihre Sicherheit verantwortlich ist.

Stecker ziehen nach jedem Gebrauch, vor dem Reinigen, beim Verlassen des Raumes oder im Fehlerfall. Zuleitung nicht über scharfe Kanten oder heiße Flächen ziehen.

Wenn die Anschlussleitung dieses Gerätes beschädigt wird, muss sie durch den Hersteller oder seinen Kundendienst oder eine ähnlich qualifizierte Person ersetzt werden, um Gefährdungen zu vermeiden. Reparaturen am Gerät nur durch unseren Kundendienst vornehmen lassen.

Gerät nicht mit feuchten Händen benutzen und nicht im Leerlauf betreiben.

Gerät nur mit Originalzubehör betreiben.

Nur Werkzeuge eines Typs (z. B. Knethaken) einsetzen.

Niemals Werkzeuge und in der Hecköffnung eingesetztes Zubehör gleichzeitig verwenden.

Vorsicht bei der Verarbeitung heißer Flüssigkeiten. Flüssigkeiten können bei der Verarbeitung spritzen.

Das Gerät nicht in Flüssigkeit eintauchen.

Bei Stromausfall bleibt das Gerät eingeschaltet.

Verletzungsgefahr!

Werkzeug und Schnellmixstab nur bei Stillstand des Gerätes wechseln – nach dem Ausschalten läuft das Gerät kurze Zeit nach. Nie in das Messer des Schnellmixstabs greifen. Nie in die rotierenden Werkzeuge greifen. Schnellmixstab nie mit bloßen Händen reinigen. Bürste benutzen.

Bedienen

Grundgerät mit Werkzeugen

Vor dem ersten Gebrauch Gerät und Werkzeuge reinigen.

Mit den Werkzeugen wird ein besonders gutes Ergebnis bei folgenden Anwendungen erreicht:

Rührbesen für ...

... Soßen, Eischnee, Kartoffelpüree, Cremes, Mayonnaise, Sahne und leichte Teige, wie z. B. Rührteig.

Rührbesen sind zur Verarbeitung von schweren Teigen nicht geeignet.

Knetstaken für ...

... feste Massen wie Mürb-, Hefe- und Kartoffelteig sowie zum Mischen von schweren Hackfleischteigen, Pasten oder Brotteig.

Die maximale Verarbeitungsmenge beträgt 500 g Mehl und Zutaten.



Wichtiger Hinweis

Bei geöffneter Hecköffnung lässt sich das Gerät nur in der Momentschaltung betreiben. Die Stufenschaltung 1–5 ist nicht in Funktion. Verschluss der Hecköffnung nur in Schalterposition **0/Off** öffnen und schließen.

- Netzkabel vollständig abwickeln.
- Das gewünschte Werkzeug auf das Grundgerät setzen und bis zum Einrasten andrücken.

Form der Kunststoffteile an den Werkzeugen beachten, um Verwechslungen zu vermeiden (siehe Bild 3)!

- Netzstecker einstecken.
- Lebensmittel in ein geeignetes Gefäß einfüllen.
- Werkzeuge in das Gefäß einführen und das Gerät auf gewünschte Stufe schalten. Stufe 1, 2: zum Einarbeiten und Untermischen. Stufe 3, 4, 5: zum Kneten und Schlagen.

- Nach der Arbeit Schalter auf 0/Off stellen und die Werkzeuge mit der Auswurfaste lösen und abnehmen.

Achtung:

Die Auswurfaste lässt sich nicht betätigen, wenn der Schalter nicht auf 0/Off steht.

Hinweis:

Grundgerät immer abschalten, bevor es aus dem Mixgut herausgenommen wird.

 *bei einigen Modellen*

Schnellmixstab

Zum Mixen von Mayonnaisen, Saucen, Suppen, Mixgetränken, Babynahrung und zum Zerkleinern von Eis, gekochtem Obst und Gemüse.



Wichtiger Hinweis

Bei geöffneter Hecköffnung lässt sich das Gerät nur in der Momentschaltung betreiben. Die Stufenschaltung 1–5 ist nicht in Funktion. Verschluss der Hecköffnung nur in Schalterposition **0/Off** öffnen und schließen.

- Verschluss der Hecköffnung bis zum Einrasten nach oben schieben.
- Schnellmixstab einsetzen und einrasten lassen.
- Lebensmittel in den Mixbecher einfüllen.
- Schalter nach links auf Momentschaltung stellen und festhalten.
- Nach der Arbeit Schnellmixstab durch gleichzeitiges Drücken der beiden Entriegelungstasten abnehmen.
- Verschluss der Hecköffnung schließen.

Hinweis:

Um das Spritzen des Mixguts zu vermeiden, Gerät erst einschalten, wenn der Schnellmixstab in das Mixgut eingetaucht ist.

Nach der Arbeit/Reinigen

Achtung!

Das Grundgerät nie in Wasser tauchen und nicht in der Spülmaschine reinigen.

Keinen Dampfreiniger benutzen!

- Netzstecker ziehen.
- Grundgerät feucht abwischen und anschließend trockenreiben.
- Werkzeuge und Schnellmixstab in der Spülmaschine oder mit einer Bürste unter fließendem Wasser reinigen.

Hinweis: Bei der Verarbeitung von z. B. Rotkohl entstehen Verfärbungen an den Kunststoffteilen, die mit einigen Tropfen Speiseöl entfernt werden können.

- Zum Aufbewahren kann man das Kabel aufwickeln (**Bild 7**).

Hinweis:

Bei Geräten mit Spiralkabel (**Bild 8**):
Kabel niemals um das Gerät wickeln!

Abhilfe bei Störungen

Schalter lässt sich nicht auf Stufe 1 bis 5 bewegen.

Abhilfe:

Bei geöffneter Hecköffnung ist die Stufenschaltung 1 bis 5 nicht in Funktion. Verschluss muss vollständig geschlossen sein.

Rezepte

Schlagsahne

100 g–500 g

- Sahne ½ bis 2 Minuten auf Stufe 5 – je nach Menge und Eigenschaften der Sahne mit dem Rührbesen verarbeiten.



Eiweiß

1–5 Eiweiß

- Eiweiß 2 bis 5 Minuten auf Stufe 5 mit dem Rührbesen verarbeiten.



Biskuitteig

Grundrezept

2 Eier
2–3 EL heißes Wasser
100 g Zucker
1 Päckchen Vanillezucker
70 g Mehl
70 g Stärkemehl
evtl. Backpulver

- Zutaten (außer Mehl und Stärkemehl) ca. 3–4 Minuten auf Stufe 5 mit dem Rührbesen schaumig schlagen.
- Gerät auf Stufe 1 schalten, gesiebtes Mehl und Stärkemehl in ca. ½ bis 1 Minute löffelweise untermischen.

Höchstmenge: 2 x Grundrezept

Rührteig

Grundrezept

2 Eier
125 g Zucker
1 Prise Salz



1 Päckchen Vanillezucker oder Schale von ½ Zitrone
125 g Butter oder Margarine (Raumtemperatur)
250 g Mehl
1 Päckchen Backpulver
60 ml Milch

- Alle Zutaten ca. ½ Minute auf Stufe 1, dann ca. 3–4 Minuten auf Stufe 5 mit dem Rührbesen verarbeiten.

Höchstmenge: 2 x Grundrezept

Mürbeteig

Grundrezept

125 g Butter (Raumtemperatur)
100–125 g Zucker
1 Ei
1 Prise Salz
etwas Zitronenschale oder Vanillezucker
250 g Mehl
evtl. Backpulver

- Alle Zutaten ca. ½ Minute auf Stufe 1, dann ca. 3–4 Minuten auf Stufe 5 mit dem Kneithaken verarbeiten.

Höchstmenge: 2 x Grundrezept

Boden für Obstkuchen

Grundrezept

2 Eier
125 g Zucker
125 g gemahlene Haselnüsse
50 g Semmelbrösel

- Eier und Zucker 3–4 Minuten auf Stufe 5 schaumig schlagen.
- Gerät auf Stufe 1 schalten, Haselnüsse und Semmelbrösel dazugeben und eine ½ Minute mit dem Rührbesen verarbeiten.

Höchstmenge: 2 x Grundrezept

Hefezopf

Grundrezept

250 g Mehl
1 Päckchen Trockenhefe
110 ml warme Milch
1 Ei
1 Prise Salz
40 g Zucker
30 g zerlassenes und abgekühltes Fett
Schale einer halben Zitrone, gerieben

- Alle Zutaten ca. ½ Minute auf Stufe 1, dann ca. 3–4 Minuten auf Stufe 5 mit dem Kneithaken verarbeiten.

Höchstmenge: 2 x Grundrezept



Pizzateig

Grundrezept

- 250 g Mehl
- 1 Päckchen Trockenhefe
- 1 TL Zucker
- 1 Prise Salz
- 3 EL Öl
- 125 ml warmes Wasser

- Alle Zutaten ca. ½ Minute auf Stufe 1, dann ca. 3–4 Minuten auf Stufe 5 mit dem Knethaken verarbeiten.

Höchstmenge: 2 x Grundrezept

Brotteig

Grundrezept

- 500 g Mehl
- 14 g Zucker
- 14 g Margarine
- 7 g Salz
- 1 Päckchen Trockenhefe
- 250 ml Wasser

- Alle Zutaten ca. ½ Minute auf Stufe 1, dann ca. 3–4 Minuten auf Stufe 5 mit dem Knethaken verarbeiten.



Hinweise zur Entsorgung



Dieses Gerät ist entsprechend der europäischen Richtlinie 2002/96/EG über Elektro- und Elektronik-Altgeräte (waste electrical and electronic equipment – WEEE) gekennzeichnet. Die Richtlinie gibt den Rahmen für eine EU-weit gültige Rücknahme und Verwertung der Altgeräte vor.

Über aktuelle Entsorgungshinweise informieren Sie sich bitte bei Ihrem Fachhändler oder bei Ihrer Gemeindeverwaltung.



Garantiebedingungen

Für dieses Gerät gelten die von unserer jeweils zuständigen Landesvertretung herausgegebenen Garantiebedingungen, in dem das Gerät gekauft wurde. Sie können die Garantiebedingungen jederzeit über Ihren Fachhändler, bei dem Sie das Gerät gekauft haben, oder direkt bei unserer Landesvertretung anfordern. Die Garantiebedingungen für Deutschland und die Adressen finden Sie auf der Hefrückseite.

Darüber hinaus sind die Garantiebedingungen auch im Internet unter der benannten Webadresse hinterlegt. Für die Inanspruchnahme von Garantieleistungen ist in jedem Fall die Vorlage des Kaufbeleges erforderlich.

***Congratulations on the purchase of your new SIEMENS appliance.
In doing so, you have opted for a modern, high-quality domestic appliance.
You can find further information about our products on our web page.***

This appliance is designed for processing normal household quantities in the home or similar quantities in non-industrial applications. Non-industrial applications include e.g. use in employee kitchens in shops, offices, agricultural and other commercial businesses, as well as use by guests in boarding houses, small hotels and similar dwellings.

Use the appliance for processing normal quantities of food for domestic use.

These operating instructions refer to various models.

If an accessory is not supplied as standard, it can be purchased subsequently from customer service.

Please keep the Instructions for Use in a safe place. If passing on the appliance to a third party, always include the operating instructions.

Overview

Please fold out the illustrated pages.

Base unit

1 Ejector button

For removing the tools

2 5-step switch + fast and continuous operation

For switching the appliance on and off and adjusting the operating speed.

0/Off = switched off

1 = slowest speed

5 = fastest speed

M = fast and continuous operation (fastest speed) press to the left and hold in place

3 Apertures for inserting the tools

4 Rear aperture with catch for inserting accessories, e. g. high-speed hand blender

5 Release buttons

For removing accessories from the rear aperture. Press both buttons simultaneously.

6 Tools

a Stirrer

b Kneading hook

 *some models*

c High-speed hand blender

d Blender jug

e Universal cutter (separate operating instructions)

If the universal cutter and high-speed hand blender are not supplied as standard, they can be ordered from customer service.

Safety Information



Risk of injury

Electric shock risk

Connect and operate the appliance only in accordance with the specifications on the rating plate.

Do not use if the cord or appliance is damaged.

Keep children away from the appliance.

Supervise children to prevent them from playing with the appliance.

Do not allow persons (also children) with restricted physical sensory perception or mental abilities or with lack of experience and knowledge to operate the appliance unless they are supervised or have been instructed in the use of the appliance by somebody who is responsible for their safety.

Always pull out the mains plug after using the appliance, before cleaning the appliance, before leaving the room or if a fault occurs. Do not place the power cord over sharp edges or hot surfaces.

To prevent injury, a damaged power cord must be replaced by the manufacturer or his customer service or a similarly qualified person. Only our customer service may repair the appliance.

Do not use the appliance with damp hands and do not operate at no load.

Operate the appliance with original accessories only.

Insert tools of one type only (e.g. kneading hook).

Never simultaneously use tools and an accessory inserted in the rear aperture.

Caution when processing hot liquids.

Liquids may splash during processing.

Do not immerse the appliance in liquid.

If there is a power failure, the appliance remains switched on.



Risk of injury!

Before changing tools and high-speed hand blender, wait until the appliance has come to a standstill – when switched off, the appliance continues running briefly. Never grip the blade of the high-speed hand blender. Never grip the rotating tools. Never clean the high-speed hand blender with bare hands. Use a brush.

Operating the appliance

Base unit with tools

Before using the appliance for the first time, clean the appliance and tools.

An especially good result is achieved if the tools are used for the following applications:

Stirrers for ...

... sauces, beaten egg white, mashed potatoes, crème fraîche, mayonnaise, cream and light dough, e. g. cake mixture.

Stirrers are not suitable for processing heavy dough.

Kneading hook for ...

... stiff mixtures such as short pastry, yeast dough and potato dough as well as for mixing heavy mincemeat dough, pasta or bread dough.

The maximum processing quantity is 500 g of flour and ingredients.



Important information

When the rear aperture is open, the appliance can be operated in fast and continuous operation only. Selector switch 1–5 will not function. Open and close the catch on the rear aperture only when the switch is in the **0/Off** position.

- Completely unwind the power cord.
- Place the required tool on the base unit and depress until it locks into position.

Note the shape of the plastic parts to prevent mixing them up (see Fig. 3)!

- Insert the mains plug.
- Place the food in a suitable receptacle.
- Insert tools into the receptacle and switch on the appliance at the required setting.
Settings 1, 2:
for working in and mixing in.
Settings 3, 4, 5:
for kneading and beating.
- After working, set the switch to 0/Off and release and remove the tools with the ejector button.

Attention:

The ejector button cannot be actuated unless the switch is in the 0/Off position.

Note:

Always switch off the base unit before taking it out of the blended food.

 *some models:*

High-speed hand blender

For blending mayonnaises, sauces, soups, mixed drinks, baby food and for crushing ice and cutting cooked fruit and vegetables.



Important information

When the rear aperture is open, the appliance can be operated in fast and continuous operation only. Selector switch 1–5 will not function. Open and close the catch on the rear aperture only when the switch is in the **0/Off** position.

- Push up the catch on the rear aperture until it locks into position.
- Insert the high-speed hand blender and lock into position.
- Put ingredients into the blender jug.
- Move the switch to the left to fast and continuous operation and hold in place.
- After working, remove the high-speed hand blender by simultaneously pressing both release buttons.
- Close the catch on the rear aperture.

Note:

To prevent the food from splashing, first immerse the high-speed hand blender into the food, then switch on the appliance.

After using the appliance/cleaning

Warning!

Never immerse the base unit in water and do not clean in the dishwasher.

Do not use a steam cleaner!

- Pull out the mains plug.
- Wipe the base unit with a damp cloth and then wipe dry.
- Clean the tools and high-speed hand blender in the dishwasher or with a brush under running water.

Note: If processing e.g. red cabbage, the plastic parts will become discoloured by a red film which can be removed with a few drops of cooking oil.

- The power cord can be wound up to facilitate storage of the appliance (**Fig. 7**).

Note:

*Appliances with spiral cable (**Fig. 8**):*

Never wind the cable around the appliance!

Troubleshooting

Switch cannot be moved to settings 1 to 5.

Remedial action:

When the rear aperture is open, selector switch 1–5 will not function. The catch must be completely closed.

Recipes

Whipped cream

100 g–500 g

- Whip cream with the stirrer for ½ to 2 minutes at setting 5 (depending on the quantity and properties of the cream).



Egg white

1–5 egg whites

- Using the stirrer, beat egg whites for 2 to 5 minutes at setting 5.



Sponge mixture

Basic recipe

2 eggs

2–3 tbs. hot water

100 g sugar

1 packet of vanilla sugar

70 g flour

70 g cornflour

Baking powder if required

- Beat the ingredients (except flour and cornflour) with the stirrer for approx. 3–4 minutes at setting 5 until frothy.
- Switch appliance to setting 1, mix sifted flour and cornflour by the spoonful within approx. ½ to 1 minute.



Maximum quantity: 2 x basic recipe

Cake mixture

Basic recipe

2 eggs

125 g sugar

1 pinch of salt

1 packet of vanilla sugar or peel from ½ lemon
125 g butter or margarine (room temperature)

250 g flour

1 packet of baking powder

60 ml milk

- Mix all ingredients with the stirrer for approx. ½ minute at setting 1, then for approx. 3–4 minutes at setting 5.

Maximum quantity: 2 x basic recipe



Short pastry

Basic recipe

125 g butter (room temperature)

100–125 g sugar

1 egg

1 pinch of salt

A little lemon peel or vanilla sugar

250 g flour

Baking powder if required

- Mix all ingredients with the kneading hook for approx. ½ minute at setting 1, then for approx. 3–4 minutes at setting 5.

Maximum quantity: 2 x basic recipe



Base for fruit flan

Basic recipe

2 eggs

125 g sugar

125 g ground hazel nuts

50 g breadcrumbs

- Beat eggs and sugar for 3 to 4 minutes at setting 5 until a froth forms.
- Switch appliance to Setting 1, add hazel nuts and breadcrumbs and process for ½ minute with the stirrer.

Maximum quantity: 2 x basic recipe



Plaited bun

Basic recipe

250 g flour

1 sachets dried yeast

110 ml warm milk

1 egg

1 pinch of salt

40 g sugar

30 g melted, cooled fat

Grated rind of half a lemon

- Mix all ingredients with the kneading hook for approx. ½ minute at setting 1, then for approx. 3–4 minutes at setting 5.

Maximum quantity: 2 x basic recipe



Pizza dough

Basic recipe

250 g flour

1 sachets dried yeast

1 tsp. sugar

1 pinch of salt

3 tsb. oil

125 ml warm water



- Mix all ingredients with the kneading hook for approx. ½ minute at setting 1, then for approx. 3–4 minutes at setting 5.

Maximum quantity: 2 x basic recipe

Bread dough

Basic recipe

- 500 g flour
- 14 g sugar
- 14 g margarine
- 7 g salt
- 1 sachets dried yeast
- 250 ml water

- Mix all ingredients with the kneading hook for approx. ½ minute at setting 1, then for approx. 3–4 minutes at setting 5.



Disposal



This appliance has been identified in accordance with the European directive 2002/96/EG on Waste Electrical and Electronic Equipment – WEEE. The Directive paves the way for effective EU-wide withdrawal and utilization of waste appliances.

Please ask your dealer or inquire at your local authority about current means of disposal.

Guarantee

The guarantee conditions for this appliance are as defined by our representative in the country in which it is sold. Details regarding these conditions can be obtained from the dealer from whom the appliance was purchased.

The bill of sale or receipt must be produced when making any claim under the terms of this guarantee.

Vous venez d'acheter ce nouvel appareil SIEMENS et nous vous en félicitons cordialement.
Vous venez ainsi d'opter pour un appareil électroménager moderne et de haute qualité. Sur notre site Web, vous trouverez des informations avancées sur nos produits.

Cet appareil est destiné à la préparation de quantités habituellement nécessaires dans un foyer, ou dans des applications non professionnelles similaires à celles d'un foyer. Les applications similaires à celles d'un foyer comprennent p. ex. l'utilisation dans les coins-cuisine du personnel de magasins, de bureaux, d'entreprises agricoles et autres entreprises commerciales et industrielles, ainsi que l'utilisation par les clients de pensions, petits hôtels et immeubles d'habitation similaire. Utilisez cet appareil uniquement pour des quantités de préparations culinaires courantes et pour des durées de service normales. La notice d'utilisation vaut pour différents modèles.

Lorsqu'un accessoire n'est pas compris dans les fournitures, il est possible de le commander auprès du service après-vente.

Rangez soigneusement la notice d'instructions. Si l'appareil doit changer de propriétaire, remettez-lui aussi la notice d'utilisation.

Vue d'ensemble

Veillez déplier les volets illustrés.

Appareil de base

1 Touche d'éjection

Elle sert à détacher les accessoires.

2 Interrupteur à 5 positions + marche momentanée

Il sert à allumer et éteindre l'appareil, et adapter sa vitesse de fonctionnement.

0/Off = appareil éteint

1 = vitesse la plus basse

5 = vitesse la plus élevée

M = marche momentanée (à la vitesse la plus élevée) poussez l'interrupteur vers la gauche et maintenez-le en position.

3 Orifices dans lesquels introduire les accessoires

4 Orifice arrière avec fermeture

où introduire des accessoires comme par exemple le mixer-batteur rapide

5 Touches de déverrouillage

Pour retirer un accessoire de l'orifice arrière. Appuyez en même temps sur les deux touches.

6 Accessoires

- a Fouet mixeur
- b Crochet malaxeur
- ! sur certains modèles
- c Mixer batteur rapide
- d Bol mixeur
- e Broyeur universel
(Notice d'instructions à part)

Si le broyeur universel ou le mixeur-batteur rapide ne sont pas livrés d'origine, vous pouvez vous les procurer par le biais du service après-vente.

Consignes de sécurité

Risque de blessure ! **Risque d'électrocution**

Ne branchez et faites marcher l'appareil que conformément aux indications figurant sur la plaque signalétique.

Ne l'utilisez que si le cordon d'alimentation et l'appareil ne présentent aucun dégât.

Éloignez les enfants de l'appareil.

Surveillez les enfants pour empêcher qu'ils ne jouent avec l'appareil.

Les personnes (enfants compris) souffrant d'un handicap physique, sensoriel ou mental, ou ne détenant pas l'expérience et les connaissances nécessaires, ne doivent pas utiliser l'appareil, sauf si quelqu'un les surveille au cours de cette opération ou si la personne responsable de leur sécurité leur a fourni des instructions relatives à son utilisation.

Débranchez la fiche mâle de la prise de courant après chaque utilisation, avant chaque nettoyage, lorsque vous quittez la pièce et en cas de panne. Veillez à ce que le cordon de branchement ne frotte pas sur des arêtes vives ou des surfaces très chaudes.

Afin d'écartier tout danger, seul le fabricant ou son service après-vente ou une personne détenant une qualification équivalente est habilité à remplacer un cordon de branchement endommagé. Les réparations sur l'appareil sont réservées à notre service après-vente.

N'utilisez pas l'appareil avec les mains humides, ne le faites pas tourner à vide.

N'utilisez l'appareil qu'avec des accessoires d'origine.

N'utilisez que des accessoires d'un même type (crochets malaxeurs par exemple).

N'utilisez jamais des accessoires tandis que d'autres sont présents dans l'orifice arrière. Prudence lors du traitement de liquides très chauds. L'appareil risque de provoquer des projections de liquide.

Ne plongez jamais l'appareil dans du liquide.

Après une coupure de courant, l'appareil redémarre immédiatement si vous n'avez pas ramené l'interrupteur en position éteinte.

Risque de blessures !

Ne changez l'accessoire et le mixer-batteur rapide qu'après que l'appareil s'est immobilisé.

L'appareil que vous venez d'éteindre continue de tourner brièvement. N'introduisez jamais les doigts dans des accessoires en rotation.

Ne nettoyez pas le mixer-batteur rapide à mains nues. Utilisez une brosse.

Utilisation

Appareil de base avec accessoires

Avant la première utilisation, nettoyez l'appareil et les accessoires.

Les accessoires permettent d'obtenir des résultats particulièrement bons dans les préparations suivantes :

Fouets mixeurs pour ...

... les sauces, blancs montés en neige, la purée de pommes de terre, les crèmes, la mayonnaise, la crème et les pâtes légères telles que la pâte levée.

Les fouets mixeurs ne conviennent pas pour préparer les pâtes épaisses.

Crochets malaxeurs pour ...

... les pâtes fermes telles que la pâtebrisée, la pâte au levain et les pâtes à base de pommes de terre, ainsi que pour mélanger les pâtes épaisses contenant de la viande hachée, les pâtes italiennes ou la pâte à pain.

Quantité maximale que permet de traiter l'appareil 500 g de farine plus les ingrédients.

Remarque importante

Lorsque l'orifice arrière est ouvert, l'appareil ne peut fonctionner qu'en marche momentanée. Les positions 1 à 5 de l'interrupteur sont inopérantes. N'ouvrez et ne fermez la fermeture de cet orifice que lorsque l'interrupteur se trouve sur la position **0/Off**.

- Déroulez complètement le cordon d'alimentation électrique.
 - Posez l'accessoire voulu sur l'appareil de base et poussez jusqu'à ce qu'il encoche.
- Examinez bien la forme des pièces en plastique équipant les accessoires pour éviter de les confondre (voir fig. 3) !**
- Branchez la fiche mâle dans la prise de courant.
 - Versez les produits alimentaires dans un récipient approprié.
 - Introduisez les accessoires dans le récipient puis amenez l'interrupteur sur la position voulue.
Positions 1, 2 :
Pour incorporer et mélanger.
Positions 3, 4, 5 :
Pour pétrir et battre.
 - Après utilisation de l'appareil, ramenez l'interrupteur sur 0/Off puis appuyez sur la touche d'éjection pour détacher les accessoires et les enlever.

Attention :

La touche d'éjection est inopérante si l'interrupteur ne se trouve pas sur 0/Off.

Remarque :

Éteignez toujours l'appareil de base avant de le sortir de la préparation mélangée.

! sur certains modèles

Mixer batteur rapide

Il sert à préparer la mayonnaise, les sauces, soupes, cocktails, les aliments pour bébé, à broyer les glaçons et réduire les fruits et légumes cuits en purée.



Remarque importante

Lorsque l'orifice arrière est ouvert, l'appareil ne peut fonctionner qu'en marche momentanée. Les positions 1 à 5 de l'interrupteur sont inopérantes. N'ouvrez et ne fermez la fermeture de cet orifice que lorsque l'interrupteur se trouve sur la position **0/Off**.

- Poussez la fermeture de l'orifice arrière vers le haut, jusqu'à ce qu'elle encoche.
- Mettez le mixer batteur rapide en place et faites-le encocher.

- Versez les aliments dans le bol mixeur.
- Tournez l'interrupteur à gauche, sur la position de marche momentanée, et maintenez-le en position.
- Après le travail, appuyez en même temps sur les deux touches de déverrouillage pour retirer le mixer batteur rapide.
- Ramenez la fermeture de l'orifice arrière en position fermée.

Remarque :

Pour éviter les projections de produit à mélanger, n'allumez l'appareil qu'après avoir plongé le mixer batteur rapide dedans.

Après le travail/Nettoyage

Attention !

Ne plongez jamais l'appareil de base dans l'eau et ne le lavez pas au lave-vaisselle.

N'utilisez jamais de nettoyeur à vapeur !

- Débranchez la fiche mâle de la prise de courant.
- Essuyez l'appareil de base avec un chiffon humide puis avec un chiffon sec pour le sécher.
- Les accessoires et le mixer batteur rapide vont au lave-vaisselle ; vous pouvez aussi les nettoyer à l'aide d'une brosse sous l'eau du robinet.

Remarque : si vous traitez par exemple du chou rouge, les pièces en plastique vont prendre d'autres teintes. Quelques gouttes d'huile de cuisine permettent de les enlever.

- Pour ranger le cordon d'alimentation, vous pouvez l'enrouler (**fig. 7**).

Remarque :

*Sur les appareils à cordon en spirale (**fig. 8**) : n'enroulez jamais le cordon autour de l'appareil !*

Dérangements et remèdes

L'interrupteur refuse de se rendre sur les positions 1 à 5.

Remède :

Lorsque l'orifice arrière est ouvert, la commande multi-positions ne fonctionne pas. Il faut que l'orifice arrière soit complètement fermé.

Mise au rebut



Cet appareil a été labélisé en conformité avec la directive communautaire européenne 2002/96/CE visant les appareils électriques et électroniques usagés (waste electrical and electronic equipment – WEEE). Cette directive fixe le cadre, en vigueur sur tout le territoire de l'UE, d'une reprise et d'un recyclage des appareils usagés.

Pour connaître les consignes actuelles relatives à la mise au rebut, renseignez-vous auprès de votre revendeur ou de votre municipalité.

Garantie

Les conditions de garantie applicables sont celles publiées par notre distributeur dans le pays où a été effectué l'achat. Le revendeur chez qui vous vous êtes procuré l'appareil fournira les modalités de garantie sur simple demande de votre part. En cas de recours en garantie, veuillez toujours vous munir de la preuve d'achat.

Sous réserve de modifications.

Congratulazioni per l'acquisto di questo nuovo apparecchio di produzione SIEMENS. Con esso avete scelto un elettrodomestico moderno e di gran pregio. Trovate ulteriori informazioni sui nostri prodotti nel nostro sito Internet.

Questo apparecchio è destinato alla lavorazione di quantità usuali per la famiglia o per impieghi non professionali, simili a quello domestico. Gli impieghi simili a quello domestico comprendono ad es. l'impiego cucine per il personale in negozi, uffici, aziende agricole e altre aziende di produzione, nonché l'uso da parte di ospiti di pensioni, piccoli hotel e simili strutture abitative.

Usare l'apparecchio solo per lavorare quantità adeguate ed in tempi usuali per la famiglia. In queste istruzioni per l'uso si descrivono diversi modelli.

Se un accessorio non è compreso nella fornitura, può essere successivamente acquistato presso il servizio assistenza clienti. Si prega di conservare le istruzioni per l'uso. In caso di cessione di questo apparecchio a terzi, consegnare anche le istruzioni per l'uso.

Guida rapida

Aprire le pagine con le figure.

Apparecchio base

1 Pulsante di espulsione

Per rimuovere gli utensili

2 Selettore 5 velocità + funzionamento «pulse»

Per accendere e spegnere l'apparecchio ed adeguare la velocità di lavoro.

0/Off = spento

1 = velocità minima

5 = velocità massima

M = funzionamento «pulse» (velocità massima) spingere verso sinistra e mantenere

3 Aperture per inserire gli utensili

4 Apertura posteriore con coperchio

per inserire accessori per es. asta frullatore rapido

5 Pulsanti di sblocco

Per rimuovere gli accessori dall'apertura posteriore. Premere contemporaneamente i due pulsanti.

6 Utensili

a Frusta

b Braccio impastatore

! In alcuni modelli

- c Gomito di raccordo
- d Bicchiere frullatore
- e Mini tritatutto
(istruzioni per l'uso separate)

Se il mini tritatutto o l'asta frullatore rapido non sono compresi nella fornitura, possono essere ordinati tramite il servizio assistenza clienti.

Istruzioni di sicurezza

⚠ Pericolo ferite
Pericolo di scariche elettriche

Collegare e usare l'apparecchio solo rispettando i dati della targhetta d'identificazione. Usare l'apparecchio solo se il cavo di alimentazione e l'apparecchio stesso non presentano danni.

Tenere l'apparecchio fuori della portata dei bambini.

Impedire ai bambini di giocare con l'apparecchio.

Non consentire l'uso dell'apparecchio a persone (anche bambini) con ridotta percezione sensoriale o ridotte capacità mentali oppure con carenti esperienze e conoscenze, a meno che non siano sorvegliate o non siano state istruite all'uso dell'apparecchio da una persona responsabile della loro sicurezza.

Dopo ogni uso, prima della pulizia, prima di allontanarsi dall'apparecchio oppure in caso di guasto, estrarre la spina di alimentazione. Non tirare il cavo di alimentazione su spigoli vivi né metterlo a contatto con superfici calde.

Al fine di evitare pericoli, se il cavo di alimentazione di questo apparecchio subisce danni, deve essere sostituito dal produttore, dal suo servizio assistenza clienti o da persona in possesso di simile qualificazione.

Fare eseguire le riparazioni all'apparecchio solo dal nostro servizio assistenza clienti.

Non usare l'apparecchio con le mani bagnate e non farlo funzionare a vuoto.

Usare l'apparecchio solo con gli accessori originali.

Impiegare solo utensili di un tipo (per es. braccio impastatore).

Non impiegare mai contemporaneamente utensili ed un accessorio inserito nell'apertura posteriore. Attenzione durante la lavorazione di liquidi bollenti. Durante la lavorazione i liquidi possono emettere spruzzi.

Non immergere l'apparecchio in liquidi.

In caso d'interruzione dell'alimentazione elettrica l'apparecchio resta inserito.

⚠ Pericolo di ferite!

Sostituire l'utensile e l'asta frullatore rapido solo ad apparecchio fermo – dopo lo spegnimento l'apparecchio continua brevemente a girare. Non avvicinare mai le mani alla lama dell'asta frullatore rapido. Non introdurre mai le mani negli utensili in rotazione. Non pulire mai l'asta frullatore rapido a mani nude. Usare una spazzola.

Uso

Apparecchio base con utensili

Al primo uso pulire l'apparecchio e gli utensili. Con gli utensili si raggiunge un risultato particolarmente buono nei seguenti impieghi:

Frusta per ...

... salse, ghiaccio tritato, purè di patate, creme, maionese, panna e paste leggere, come per es. impasto morbido per dolci soffici.

Le fruste non sono idonee per la lavorazione di paste pesanti.

Braccio impastatore per ...

... masse consistenti come pasta frolla, pasta lievitata e pasta di patate, nonché per impastare paste resistenti di carne tritata, paste alimentari o pasta per pane.

La massima quantità di lavorazione è 500 g di farina più ingredienti.

i Avvertenza importante

Con l'apertura posteriore aperta è possibile solo il funzionamento «pulse». La selezione di velocità 1-5 non è in funzione. Aprire e chiudere il coperchio dell'apertura posteriore solo con il selettore in posizione **0/Off**.

- Svolgere completamente il cavo di alimentazione.
- Applicare l'utensile desiderato sull'apparecchio base e spingerlo fino all'arresto.
Per evitare confusioni, prestare attenzione alla forma degli elementi di plastica degli utensili (vedi figura 3).
- Inserire la spina.
- Introdurre l'alimento in un idoneo contenitore.
- Introdurre gli utensili nel contenitore ed accendere l'apparecchio alla velocità desiderata.
Grado 1, 2:
per incorporare e mescolare.
Grado 3, 4, 5:
per impastare e montare.

- Dopo il lavoro disporre il selettore su 0/Off e staccare gli utensili con il pulsante di espulsione e rimuoverli.

Attenzione:

Il pulsante di espulsione non può essere azionato se il selettore non è disposto su 0/Off.

Avvertenza:

Spegnere sempre l'apparecchio base, prima di estrarlo dall'alimento miscelato.

 In alcuni modelli

Asta frullatore rapido

Per miscelare maionese, salse, minestre, frullati, alimenti per neonati e per tritare ghiaccio, frutta cotta e verdura.



Avvertenza importante

Con l'apertura posteriore aperta è possibile solo il funzionamento «pulse». La selezione di velocità 1-5 non è in funzione. Aprire e chiudere il coperchio dell'apertura posteriore solo con il selettore in posizione **0/Off**.

- Spingere il coperchio dell'apertura posteriore verso l'alto fino all'arresto.
- Inserire ed arrestare l'asta frullatore rapido.
- Introdurre l'alimento nel bicchiere frullatore.
- Ruotare il selettore verso sinistra sul funzionamento «pulse» e mantenere.
- Terminato il lavoro rimuovere l'asta frullatore rapido premendo contemporaneamente i due pulsanti di sblocco.
- Chiudere il coperchio dell'apertura posteriore.

Avvertenza:

Per evitare spruzzi del prodotto miscelato, accendere l'apparecchio solo quando l'asta frullatore rapido è immersa nel prodotto da frullare.

Dopo il lavoro/Pulizia

Attenzione!

Non immergere mai l'apparecchio base in acqua, né lavarlo in lavastoviglie.

Non pulire con apparecchi a vapore.

- Estrarre la spina di alimentazione.
- Pulire il blocco motore con un panno umido ed infine asciugarlo.
- Pulire gli utensili e l'asta frullatore rapido in lavastoviglie oppure con uno spazzolino sotto acqua corrente.

Avvertenza: nella lavorazione per es. di cavolo rosso, sulle parti in plastica si formano macchie, che possono essere rimosse con qualche goccia di olio alimentare.

- Per conservare l'apparecchio, il cavo può essere avvolto (**figura 7**).

Avvertenza:

*per apparecchi con cavo a spirale (**figura 8**): non avvolgere mai il cavo intorno all'apparecchio!*

Rimedio in caso di guasti

Impossibile muovere il selettore sui gradi di velocità da 1 a 5.

Rimedio:

Quando l'apertura posteriore è aperta, il selettore velocità da 1 a 5 non è in funzione. Il coperchio deve essere completamente chiuso.

Smaltimento



Questo apparecchio è contrassegnato conformemente alla Direttiva europea 2002/96/CE Rifiuti di apparecchiature elettriche ed elettroniche (waste electrical and electronic equipment – WEEE). La direttiva prescrive il quadro normativo per un recupero e riciclaggio degli apparecchi dismessi.

Informarsi sulle attuali vie per la rottamazione presso il proprio rivenditore specializzato o presso la propria amministrazione comunale.

Garanzia

Per questo apparecchio sono valide le condizioni di garanzia pubblicate dal nostro rappresentante nel paese di vendita. Il rivenditore, presso il quale è stato acquistato l'apparecchio, è sempre ben disposto a fornire a richiesta informazioni a proposito. Per l'esercizio del diritto di garanzia è comunque necessario presentare il documento di acquisto.

Con riserva di modifiche.

Hartelijk gefeliciteerd met de aankoop van uw nieuwe SIEMENS-apparaat. Hiermee heeft u gekozen voor een modern, hoogwaardig huishoudapparaat. Meer informatie over onze producten vindt u op onze internetsite.

Dit apparaat is bedoeld voor hoeveelheden die gebruikelijk zijn in het huishouden en voor huishoudachtige, niet-zakelijke toepassingen. Huishoudachtige toepassingen omvatten bijv. het gebruik in personeelskeukens van winkels, kantoren, landbouwbedrijven en andere zakelijke bedrijven, evenals het gebruik door gasten van pensions, kleine hotels en soortgelijke woonvoorzieningen.

Gebruik het apparaat uitsluitend voor verwerkingshoeveelheden en -tijden die gebruikelijk zijn in het huishouden. Deze gebruiksaanwijzing beschrijft verschillende modellen.

Toebehoren dat niet is meegeleverd, kunt u kopen bij de klantenservice.

De gebruiksaanwijzing bewaren a.u.b. Overhandig ook de gebruiksaanwijzing wanneer u het apparaat doorgeeft aan derden.

In één oogopslag

De pagina's met afbeeldingen uitklappen a.u.b.

Basisapparaat

1 Uitwerptoets

Voor het verwijderen van de hulpstukken

2 5 standenschakelaar + momentschakeling

Voor in en uitschakeling van het apparaat en het aanpassen van dewerksnelheid.

0/Off = uitgeschakeld

1 = laagste toerental

5 = hoogste toerental

M = momentschakeling (hoogste toerental) naar links drukken en vasthouden

3 Openingen voor het aanbrengen van de hulpstukken

4 Opening in de achterzijde

met sluiting voor het aanbrengen van toebehoren, bijv. een staafmixer

5 Ontrendeltoetsen

voor het verwijderen van toebehoren uit de opening in de achterzijde. Beide toetsen tegelijk indrukken.

6 Hulpstukken

a garde

b kneedhaak

 bij sommige modellen

c staafmixer

d mengbeker

e allesnijder

(afzonderlijke gebruiksaanwijzing)

Wanneer er geen allesnijder of staafmixer zijn meegeleverd, kunnen deze bij de klantenservice worden besteld.

Veiligheidsvoorschriften

Verwondingsgevaar **Gevaar van een elektrische schok**

Het apparaat uitsluitend aansluiten en gebruiken volgens de gegevens op het typeplaatje.

Gebruik het apparaat uitsluitend indien het aansluitsnoer en het apparaat geen beschadigingen vertonen.

Houd kinderen uit de buurt van het apparaat.

Toezicht houden op kinderen om te voorkomen dat ze met het apparaat spelen.

Het apparaat niet laten bedienen door personen (ook kinderen) met verminderde zintuiglijke waarneming of geestelijke vermogens, of door personen met onvoldoende ervaring en kennis, tenzij deze onder toezicht staan van of zijn geïnstrueerd over het gebruik van het apparaat door een persoon die verantwoordelijk is voor hun veiligheid.

Trek de stekker altijd uit het stopcontact na gebruik van het apparaat, voordat u het apparaat reinigt, wanneer u het vertrek verlaat of indien er storing optreedt. Leid het aansluitsnoer niet langs scherpe randen of hete oppervlakken. Wanneer het aansluitsnoer van het apparaat beschadigd raakt, moet om gevaren te vermijden het snoer worden vervangen door de fabrikant, de klantenservice of een andere gekwalificeerde persoon. Reparaties aan het apparaat mogen uitsluitend worden uitgevoerd door onze klantenservice.

Het apparaat niet met vochtige handen gebruiken en niet onbelast gebruiken.

Het apparaat uitsluitend gebruiken met het originele toebehoren.

Uitsluitend hulpstukken van één bepaald soort (bijv. kneedhaak) aanbrengen.

Nooit hulpstukken gelijktijdig gebruiken met toebehoren in de opening in de achterzijde. Wees voorzichtig bij het verwerken van hete vloeistoffen.

De vloeistoffen kunnen spatten tijdens de verwerking.

Het apparaat niet in vloeistof dompelen.

Bij stroomstoring blijft het apparaat ingeschakeld.

Verwondingsgevaar!

De hulpstukken en de staafmixer uitsluitend verwisselen wanneer het apparaat stilstaat – na uitschakeling loopt het apparaat nog even na. Nooit in het mes van de staafmixer grijpen. Nooit in de roterende hulpstukken grijpen. De staafmixer nooit met blote handen reinigen. Een borstel gebruiken.

Bedienen

Basisapparaat met hulpstukken

Het apparaat en de hulpstukken reinigen voordat u ze voor het eerst gebruikt.

Met de hulpstukken wordt een bijzonder goed resultaat verkregen wanneer u ze als volgt gebruikt:

Garde voor...

... Sauzen, geklopt eiwit, aardappelpuree, crème, mayonaise, room en licht deeg, bijv. roerdeeg.

Gardes zijn niet geschikt voor de bereiding van zwaar deeg.

Kneehaak voor...

... compacte massa's zoals zandtaartdeeg, gistdeeg en aardappeldeeg, en voor het mengen van zwaar deeg zoals gehaktdeeg, pasta en brooddeeg.

De maximum verwerkingshoeveelheid bedraagt 500 g meel plus ingrediënten.



Attentie!

Wanneer de opening in de achterzijde geopend is, kan het apparaat alleen met de momentschakeling worden gebruikt. De standenschakeling 1–5 werkt dan niet. De opening in de achterzijde alleen openen en sluiten op de stand **0/Off**.

- Aansluitsnoer volledig afwikkelen.
- Het gewenste hulpstuk op het basisapparaat plaatsen en aandrukken tot het vastklikt.

Op de vorm van de kunststofdelen van de hulpstukken letten om verwisseling te voorkomen (zie afb. 3)!

- De stekker in het stopcontact steken.
- Levensmiddelen in een geschikte kom doen.
- Hulpstuk in de kom steken en het apparaat inschakelen op de gewenste stand. Stand 1, 2: voor het toevoegen en vermengen. Stand 3, 4, 5: voor het kneden en kloppen.
- Na afloop de schakelaar op 0/Off zetten en het hulpstuk losmaken en verwijderen met de uitwerptoets.

Attentie:

De uitwerptoets werkt niet wanneer de schakelaar niet op 0/Off staat.

N.B.:

Het basisapparaat altijd uitschakelen voordat u het uit de mixkom haalt.

 *bij sommige modellen*

Staafmixer

Voor het mixen van mayonaise, saus, soep, mixdrank, babyvoeding en voor het fijnmaken van ijs, gekookt fruit en groente.



Attentie!

Wanneer de opening in de achterzijde geopend is, kan het apparaat alleen met de momentschakeling worden gebruikt. De standenschakeling 1–5 werkt dan niet. De opening in de achterzijde alleen openen en sluiten op de stand **0/Off**.

- De sluiting van de opening in de achterzijde naar boven schuiven tot deze vastklikt.
- Staafmixer aanbrengen en laten vastklikken.
- Levensmiddel in de mixkom doen.
- De schakelaar naar links op momentschakeling zetten en vasthouden.
- Na afloop de staafmixer verwijderen door beide ontgrendelknoppen in te drukken.
- De opening in de achterzijde afsluiten.

N.B.:

Om spatten te voorkomen dient u het apparaat pas in te schakelen wanneer de staafmixer in de te mixen ingrediënten steekt.

Na het werk/reinigen

Attentie!

Het basisapparaat niet in water dompelen en niet reinigen in de afwasautomaat.

Geen stoomreiniger gebruiken!

- Stekker uit het stopcontact trekken.
- Basisapparaat schoonvegen met een vochtige doek en afdrogen.
- Hulpstukken en staafmixer reinigen in de afwasautomaat of met een borstel onder stromend water.

N.B.: Bij de verwerking van bijv. rodekool komt er een gekleurd laagje op de kunststof onderdelen. Dit kunt u verwijderen met een beetje slaolie.

- De kabel kan worden opgewikkeld wanneer u het apparaat wilt opbergen (**afb. 7**).

Opmerking:

*Bij apparaten met een spiraalkabel (**afb. 8**):
De kabel nooit om het apparaat wikkelen!*

Verhelpen van storingen

De schakelaar kan niet op standen 1–5 worden gezet.

Oplossing:

Wanneer de opening in de achterzijde geopend is, werkt de standenschakeling 1–5 niet. De afsluiting moet volledig gesloten zijn.

Afvoer van het oude apparaat



Dit apparaat is geclassificeerd volgens de Europese richtlijn 2002/96/EG over oude elektrische en elektronische apparatuur (waste electrical and electronic equipment – WEEE). Deze richtlijn vormt voor de gehele EU een kader voor de terugname en recycling van oude apparaten.

Voor actuele informatie over de afvoer van het oude apparaat kunt u terecht bij de vakhandel of bij uw gemeente.

Garantie

Voor dit apparaat gelden de garantievoorwaarden die worden uitgegeven door de vertegenwoordiging van ons bedrijf in het land van aankoop. De leverancier bij wie u het apparaat hebt gekocht geeft u hierover graag meer informatie. Om aanspraak te maken op de garantie hebt u altijd uw aankoopbewijs nodig.

Tillykke med købet af dit nye apparat fra firmaet SIEMENS.
Dermed har du valgt et moderne, første-klasses husholdningsapparat.
Yderligere informationer om vores produkter finder du på vores internetside.

Dette apparat er beregnet til brug i husholdningen eller husholdningslignende indretninger. Det må ikke bruges til erhvervsmæssig brug. Ved husholdningslignende indretninger forstås f. eks. brug i medarbejderkøkkener i forretninger, på kontorer, i landbrugsmæssig og anden erhvervsmæssig drift samt brug på pensioner, små hoteller og andre former for boliger, hvor apparatet betjenes af gæsterne selv.

Brug kun apparatet til de mængder og i de tiderintervaller, som er almindelige i husholdningen.

Brugsanvisningen beskriver forskellige modeller. Følger tilbehøret ikke med leveringen, kan det købes hos kundeservice.

Opbevar venligst brugsanvisningen.

Giv brugsanvisningen videre til en senere ejer.

Overblik

Fold billedsiderne ud.

Motorenhed

1 Udkastningstaste

Redskabet tages af

2 5-trinkontakt + momentfunktion

Med denne kontakt tændes og slukkes apparatet og tilpassesarbejdshastigheden.
 0/Off = stop

1 = laveste hastighed

5 = højeste hastighed

M = momentfunktion (højeste hastighed)

trykkes mod venstre og holdes fast

3 Åbninger til isætning af redskabet

4 Hækåbning med lås til isætning af tilbehør

f. eks. blenderstav

5 Sikkerhedstaster

Tilbehøret fjernes fra hækåbningen.

Tryk på begge taster på samme tid.

6 Redskab

a Piskeris

b Dejkrog

 *ikke alle modeller*

c Blenderstav

d Blenderbæger

e Minihakker (separat brugsanvisning)

Hvis minihakkeren eller blenderstaven ikke følger med leveringen, kan disse bestilles hos serviceforhandleren.

Sikkerhedsanvisninger



Kvæstelsesfare

Risiko for elektrisk stød

Tilslut og benyt kun apparatet iht. angivelserne på typeskiltet.

Benyt kun apparatet, når apparat og ledning er i orden.

Hold børn væk fra maskinen.

Hold børn under opsyn for at forhindre, at de leger med maskinen.

Personer (også børn) med reduceret fysisk registreringsevne eller psykisk evne eller med manglende erfaring og viden må ikke betjene maskinen, medmindre de er under opsyn eller er blevet instrueret i brugen af maskinen af en person, der er ansvarlig for din sikkerhed.

Efter brugen, før rengøring, før rummet forlades eller ved fejl tages stikket ud af stikkontakten. Ledningen må ikke trækkes hen over skarpe kanter eller varme flader.

Hvis tilslutningsledningen til dette apparat er beskadiget, skal den udskiftes af fabrikanten, fabrikantens serviceværksted eller lignende, kvalificeret person for at undgå fare.

Apparatet må kun repareres af fabrikantens servicepersonale.

Hænderne må ikke være fugtige, når der arbejdes med apparatet. Benyt ikke apparatet i tomgang.

Apparatet må kun benyttes med originalt tilbehør.

Der må kun isættes redskab af en type (feks dejkrog).

Redskaber må ikke bruges samtidigt med at tilbehør er sat i hækåbningen. Rør varme fødevarer med forsigtighed. Væsken kan sprøjte under arbejdet med apparatet.

Dyp ikke apparatet i væske.

Apparatet er tændt, også selv om strømmen skulle svigte.



Fare for kvæstelser!

Skift kun redskab og blenderstav, når apparatet står stille – apparatet kører kort efterat det er slukket (efterløb). Stik aldrig fingrene ind i kniven på blenderstaven. Stik aldrig fingrene ind i det roterende redskab. Rengør aldrig blenderstaven med de bare fingre. Benyt altid en børste, når den skal rengøres.

Betjening

Grundmodel med redskab

Apparat og redskaber skal rengøres grundigt før ibrugtagning første gang.

Med redskaberne opnås et særligt godt resultat til følgende anvendelser:

Piskeris til ...

... sovs, piskede æggehvider, kartoffelpure, creme, mayonnaise, flødeskum og let dej som f.eks. rørdej.

Piskeriset er ikke egnet til at røre tung dej.

Dejkrog til ...

... faste masser som f.eks. mørdej, gærdej og kartoffeldej samt til blanding af tung dej af hakket kød, pastadej eller brøddej.

Den max. forarbejdningsmængde er 500 g mel og ingredienser.



Vigtige råd

Er hækåbningen åben, kan apparatet kun bruges med momentfunktion. Trinfunktionen 1–5 er ude af funktion. Låsen til hækåbningen kan kun åbnes og lukkes, når kontakten står på **0/Off**.

- Træk hele ledningen ud.
- Sæt det ønskede redskab på grundmodellen og tryk det rigtigt fast.
Kunststofdelenes form på redskaberne skal overholdes for at undgå forvekslinger (se Fig. 3)!
- Sæt stikket i.
- Kom fødevarerne i en egnet beholder.
- Stik redskabet ned i beholderen og stil apparatet på det ønskede trin.
Trin 1, 2:
til at indarbejde og blande.
Trin 3, 4, 5:
til at ælte og piske.
- Når arbejdet er færdigt, stilles kontakten på 0/Off og redskabet løsnes med udkastningstasten og tages af.

OBS:

Udkastningstasten kan kun aktiveres, hvis kontakten står på 0/Off.

Bemærk:

Grundmodellen skal altid være slukket, før den tages op af fødevarerne.

ikke alle modeller

Blenderstav

Apparatet er beregnet til at fremstille mayonnaise, sovs, suppe, blandede drinks, babymad og småhakning af æg, kogt frugt og grønt.



Vigtige råd

Er hækåbningen åben, kan apparatet kun bruges med momentfunktion. Trinfunktionen 1–5 er ude af funktion. Låsen til hækåbningen kan kun åbnes og lukkes, når kontakten står på **0/Off**.

- Skub låsen til hækåbningen helt op.
- Sæt blenderstaven i og tryk den på plads.
- Kom de ønskede fødevarer i bægeret.
- Stil kontakten på momentfunktion (mod venstre) og hold den fast.
- Når arbejdet er færdigt, tages blenderstaven af ved at trykke på de to sikkerhedstaster på samme tid.
- Luk låsen til hækåbningen.

Bemærk:

For at undgå stænk og sprøjt tændes først for apparatet, når blenderstaven er dykket ned i fødevarerne.

Efter arbejdet/rengøring

Bemærk!

Dyp aldrig motorenheden i vand og sæt den aldrig i opvaskemaskinen.

Anvend ikke nogen damprensere!

- Træk stikket ud.
- Tør motorenheden af først med en fugtig klud og herefter med en tør klud.
- Sæt redskabet og blenderstaven i opvaskemaskinen eller rengør det/den med en børste under rindende vand.

Bemærk: Ved rivning af f.eks. rødkål opstår der en rød belægning, som fjernes med et par dråber spiseolie eller citronsaft.

- Cålet kan vikles op, før apparatet stilles fra (Fig. 7).

Afhjælpning af fejl

Kontakten kan ikke bevæges hen på trin 1 til 5.

Afhjælpning:

Er hækåbningen åben, fungerer trinfunktionen 1 til 5 ikke. Låsen skal være helt lukket.

Bortskaffelse



Dette apparat er mærket iht. bestemmelserne i det europæiske direktiv 2002/96/EF om affald af elektrisk og elektronisk udstyr (waste electrical and electronic equipment – WEEE). Direktivet indeholder bestemmelser mht. retur og brug af gammelt elektrisk og elektronisk udstyr, der gælder i hele EU-området.

Brug genbrugsordningerne for emballage og ældre apparater og vær med til at skåne miljøet. Er der tvivl om ordningerne og hvor genbrugspladserne er placeret, kan kommunen kontaktes.

Garanti

På dette apparat yder SIEMENS 1 års garanti. Købsnota skal altid vedlægges ved indsendelse til reparation, hvis denne ønskes udført på garanti. Medfølger købsnota ikke, vil reparationen altid blive udført mod beregning. Indsendelse til reparation. Skulle Deres SIEMENS apparat gå i stykker, kan indsendes til vort serviceværksted: BSH Hvidevarer A/S, Telegrafvej 6, 2750 Ballerup, tlf. 44-898985.

På reparationer ydes 12 måneders garanti. De kan naturligvis også indsende apparatet gennem Deres lokale forhandler.

Hjertelig tillykke med kjøpet av det nye apparatet fra SIEMENS. Dermed har du bestemt deg for et moderne husholdningsapparat av høy kvalitet. Videre informasjoner om våre produkter finner du på vår nettside.

Dette apparatet er beregnet for bearbeidelse av vanlige mengder for husholdningen og ikke for industrielt bruk. Rom med husholdningspreget bruk kan være f. eks. bruk i medarbeiderkjøkken i butikker, på kontorer, landbruks- eller andre produksjonsbedrifter, såsom bruk av gjester i pensjonater, små hoteller eller lignende oppholdsenheter. Apparatet må kun brukes for mengder og tider som vanlige i husholdningen. I denne bruksanvisningen blir forskjellige modeller beskrevet.

Dersom tilbehøret ikke leveres med, kan det kjøpes hos kundeservice.

Bruksanvisningen må oppbevares. Dersom apparatet blir gitt videre til andre, må bruksanvisningen følge med.

En oversikt

Klaff ut siden med billedtekster.

Basismaskin

1 Utkastast

For å ta av verktøyet

2 5 trinns bryter + momentkoplning

For å slå apparatet på og av og for å tilpassearbeidshastigheten.

0/off = avslått

1 = laveste turtall

5 = høyeste turtall

M = momentkoplning (høyeste turtall) trykk mot venstre og hold fast

3 Åpning for å sette inn verktøy

4 Åpning bak med lokk

for å sette inn verktøy, f. eks. hurtigmikserstav

5 Frigjøringstaster

for å kunne ta ut tilbehør fra åpningen bak. Må begge tastene trykkes samtidig.

6 Verktøy

a Rørepinne

b Eltekrok

! ved noen modeller

- c Stav for hurtigmiksing
- d Mikserbeger
- e Universalkutter (separat bruksanvisning)

Når universalkutteren eller hurtigmiksestaven ikke følger med ved leveringen, kan disse bestilles hos kundeservice.

Sikkerhetshenvisninger

Fare for skade Fare for strømstøt

Maskinen må kun tilkoples og brukes i henhold til angivelsene på typeskiltet.

Den må kun brukes når strømkabelen og maskinen selv ikke viser tegn på ytre skader.

Hold barn borte fra apparatet.

Hold øye med barn, slik at de ikke leker med apparatet.

Personer (også barn) med reduserte åndelige svakheter eller evner, eller som mangler erfaringer og kunnskaper om apparatet, må ikke få betjene det, med mindre de har fått opplæring i bruken av apparatet og under tilsyn av personer som er ansvarlige for sikkerheten.

Trekk støpselet ut av stikkkontakten etter hver bruk, før rengjøring, hvis du forlater rommet eller hvis det oppstår feil. Ikke trekk strømkabelen over skarpe ting eller varme flater.

Dersom strømkabelen på denne maskinen er skadet, må den skiftes ut av produsenten, vår kundeservice eller av en annen kvalifisert person for å unngå at det oppstår fare. Reparasjoner på maskinen må kun foretas av vår kundeservice. Ikke bruk apparatet med fuktige hender og ikke la det gåmed tomgang.

Apparatet må kun brukes med originalt tilbehør.

Bruk kun en type verktøy (f.eks.elttekrok).

Ikke bruk verktøy og tilbehør som settes inn i åpningen bak samtidig. Forsiktig med bearbeidelse av varme væsker. Væsken kan sprute ut under arbeidet.

Apparatet må ikke dypes ned i væske.

Ved strømbrudd forblir apparatet påslått.

Fare for skade!

Verktøy og hurtigmikseren må kun skiftes ut når apparatet står stille – etterat det er slått av, går det etter i kort tid. Du må aldri gripe inn i kniven på miksestaven. Ikke grip i det roterende verktøyet. Miksestaven må aldri rengjøres med bare hender. Bruk børste.

Betjening

Basismaskin med verktøy

Før første gangs bruk må apparatet og verktøyet rengjøres.

Verktøyet er særlig godt egnet for følgende bruk:

Rørepinne for ...

... sauser, stiv eggehvite, potetmos, krem, majones, vispet kremfløte og lette deiger som f. eks. rørt deig.

Rørepinnen er ikke egnet for tyngre deiger.

Elttekrok for ...

... faste masser som mør, gjær og potetdeig såsom blanding av tunge masser, såsom kjøttdeig, pate- eller brøddeig.

Den maksimale mengden som kan bearbeides er 500 g mel og ingredienser.

Viktig henvisning

Når åpningen bak er åpen, kan apparatet kun drives med momentkopling. Trinnkoplingen 1–5 er ikke i funksjon. Lokket på åpningen bak må kun åpnes eller lukkes når bryteren står i stillingen **0/off**.

- Vikle ut kabelen helt.
- Det ønskede verktøyet settes på basismaskinen og trykkes på inntil det smekker i.

Ta hensyn til formen på kunststoffdelene på verktøyet, slik at det unngås forveksling (se bilde 3).

- Stikk inn støpselet.
- Tingene som skal bearbeides fylles i en egnet skål.
- Før verktøyet inn i skålen og slå apparatet på ønsket trinn.
Trinn 1, 2:
for innarbeide og blanding.
Trinn 3, 4, 5:
for elting og visping.
- Etter arbeidet slås bryteren på 0/off verktøyet løsnes med utkastknappen og tas ut.

Obs:

Utkastknappen kan ikke betjenes når bryteren ikke står på 0/off.

Henvisning:

Basismaskinen må alltid slås av, før den blir tatt ut av massen.

 ved noen modeller

Hurtigmiksestav

For miksing av majones, saus, supper, blandete drikker, babykost og forå knuse is og mosing av kokt frukt oggrønnsaker.



Viktig henvisning

Når åpningen bak er åpen, kan apparatet kun drives med momentkopling. Trinnkoplingen 1–5 er ikke i funksjon. Lokket på åpningen bak må kun åpnes eller lukkes når bryteren står i stillingen **0/off**.

- Lokket på åpningen bak skyves oppover inntil det smekker i.
- Miksestaven settes inn og smekkes i.
- Fyll på ingredienser i miksebegeret.
- Sett bryteren til venstre på momentkopling og hold den fast.
- Etter arbeidet tas miksestaven av ved å trykke samtidig på begge utløsningsknappene.
- Lukk lokket på bakåpningen igjen.

Henvisning:

For å unngå at ingrediensene spruter, må apparatet først slås på når miksestaven er satt ned i massen.

Etter arbeidet/rengjøring

Obs!

Basismaskinen må aldri dypes ned i vann og må ikke rengjøres i oppvaskmaskin.

Ikke bruk damprensere!

- Trekk i støpselet.
- Tørk av basismaskinen med en fuktig klut og tørk den deretter.
- Verktøy og hurtigmiksestaven kan vaskes i oppvaskmaskin eller med børste under rennende vann.

Henvisning: Ved arbeid med f. eks. rødkål kan det oppstå misfarging av kunststoffdelene. Dette kan fjernes med noen dråper matolje.

- For oppbevaring kan kabelen vikles opp (**bilde 7**).

Hjelp ved feil

Bryteren kan ikke beveges på trinn 1 til 5.

Utbedring:

Når bakåpningen er åpen, er trinnkoplingen 1 til 5 ikke i funksjon. Lokket må være helt igjen.

Henvisning om avskaffing



Dette apparatet tilsvarer det europeiske direktivet 2002/96/EG som kjennetegner gamle elektro- og elektronikk apparater (waste electrical and electronic equipment – WEEE). Dette direktivet angir rammen for returering og gjenvinning av de gamle apparatene som er gyldig for hele EU.

Tips om aktuelle måter å skrote apparatet på fåes ved henvendelse til faghandelen eller hos kommunen.

Garanti

For dette apparatet gjelder de garanti-betingelser som er oppgitt av vår representant i de respektive land. Detaljer om disse garantibetingelsene får du ved å henvende deg til elektrohandelen der du har kjøpt apparatet. Ved krav i forbindelse med garantiytelser, er det i alle fall nødvendig å legge fram kvittering for kjøpet av apparatet.

**Vi gratulerar dig till ditt nya inköp av en produkt från SIEMENS.
Du har därmed bestämt dig för en modern hushållsapparat av hög kvalitet.
Mer information om våra produkter hittar du på vår hemsida på Internet.**

Denna produkt är avsedd att bearbeta endast sådana mängder som är normala för ett hushåll och därmed alltså inte avsedd för kontinuerlig användning. Med icke yrkesmässiga hushåll avses t. ex. fikarum för anställda i en affär, ett kontor, ett lantbruk och andra yrkesmässiga företag samt när gäster på ett pensionat, litet hotell och liknande institutioner använder produkten.

Använd produkten för att bearbeta endast sådana mängder som är normala för ett hushåll. Detsamma gäller bearbetningstiderna.

Denna bruksanvisning gäller för flera varianter av stavmixern.

Extra tillbehör som inte medföljer finns att köpa hos kundtjänst.

Spara bruksanvisningen. Låt den följa med produkten vid ett ev. ägarbyte.

Översiktsbilderna

Vik först ut uppslaget med bilder.

Motordel

1 Knapp

med vilken tillbehören lossas

2 Strömbrytare med 5 hastigheter + momentläge

För att starta och stänga av vispen samt variera hastigheten.

0/Off = avstängd

1 = lägsta varvtalet

5 = högsta varvtalet

M = momentläge (högsta varvtalet) tryck åt vänster och håll fast i det läget

3 Drivuttag där tillbehören sätts fast

4 Drivuttag med lock på vispens baksida

där extra tillbehör sätts fast, t.ex. mixerstav

5 Knappar med vilka tillbehöret lossas

för att lossa det extra tillbehöret från drivuttaget på elvispens baksida.

Tryck samtidigt båda knapparna.

6 Tillbehör

a Growvisp

b Degkrok

 På vissa varianter

- c Mixerstav
- d Mixerbägare
- d Minihackare
(se separat bruksanvisning)

Säkerhetsanvisningar

 **Var försiktig så att du inte skadar dig**
Risk för elektriska stötar

Kontrollera att nätspänningen hemma hos dig är densamma som anges på produktens typskylt. Produkten får inte användas om den eller sladden är skadad.

Låt inte barn ensamma använda produkten.

Håll barn under uppsikt för att förhindra att de leker med produkten.

Låt inte personer (gäller även barn) med reducerad kroppslig sinnesförmåga eller mental förmåga eller med otillräckligt erfarenhet och kunskap använda produkten utan att ha uppsikt över dem eller att de fått instruktioner om hur produkten ska användas av en person, som ansvarar för deras säkerhet.

Dra alltid ur stickkontakten ur vägguttaget sedan du använt färdigt produkten samt vid ett eventuellt fel. Låt inte sladden ligga över vassa kanter eller komma i kontakt med heta kokplattor/kokzoner.

Om sladden skulle skadas får den endast bytas ut av tillverkaren, service eller annan fackkunnig person. Detta för att undvika skador.

Reparationer på produkten får endast utföras av service.

Ta inte i elvispen med våta händer och låt inte maskinen gå på tomgång.

Använd endast originaltillbehör.

Använd bara ett sorts tillbehör åt gången (t.ex. degkrokarna).

Använd aldrig degkrokarna eller visparna och stavmixern samtidigt. Var försiktig när heta vätskor bearbetas så att det inte stänker.

Doppa alltid elvispens motordel i vatten.

Efter ett ev. strömavbrott fortsätter elvispen automatiskt.

 **Var försiktig så att du inte skadar dig!**

Stäng alltid av elvispen när du vill byta tillbehör eller sätta fast mixerstaven – observera att tillbehören fortsätter rotera en kort stund sedan elvispen stängts av. Ta aldrig i mixerstavens knivar med händerna. Stoppa aldrig in handen mellan visparna eller degkrokarna när elvispen är igång. Ta aldrig i mixerstavens knivar med händerna när du rengör dem. Använd en borste.

Montering och start

Motordelen och verktygen

Torka ren motordelen med fuktig duk och diska tillbehören grundligt före första användningen.

Doppa aldrig motordelen i vatten och rengör den aldrig i diskmaskin. Tillbehören ger mycket bra resultat i följande fall:

Visparna för ...

... att blanda och vispa såser, äggvita, potatismos, krämer, majonnäs, gräddde och lätta degar som t.ex. sockerkakssmet.

Visparna får inte användas till tunga degar och smeter.

Degkrokarna för ...

... kakdeg med fast konsistens som t.ex. mördeg, liten mat- eller vetebrödsdeg och för att blanda köttfärsmet.

Maximal barbetningsmängd är 500 g vetemjöl och ingredienser.



Viktigt

När locket över drivuttaget på elvispens baksida står öppet kan vispen endast köras i momentläge. Det går inte att använda hastigheterna 1–5. Strömbrytaren måste stå i läge **0/Off** för att locket ska kunna öppnas resp. stängas.

- Börja med att rulla ut nätsladden helt och hållet.
- Sätt in önskat tillbehör (degkrokar eller vispar) i drivuttagen på motordelen och tryck fast dem ordentligt.

Observera utformningen av plastdelarna på tillbehören så att du sätter fast resp. tillbehör i rätt drivuttag (se bild 3)!

- Sätt stickkontakten i ett vägguttag.
- Lägg livsmedlet i lämpligt kärl.
- Placera elvispen med tillbehören i kärlet och ställ in önskad hastighet med strömbrytaren. Använd hastighet 1, 2: för att blanda och vända ned. Använd hastighet 3, 4, 5: för att knåda och vispa kraftigt.
- När arbetet är färdigt: Skjut strömbrytaren till läge 0/Off och lossa tillbehören genom att trycka på knappen bredvid strömbrytaren.

Obs!

Tillbehören kan bara lossas när strömbrytaren står i läge 0/Off.

Obs:

Stäng alltid av motorn först innan tillbehören lyfts upp ur det som blandas/vispas etc.



På vissa varianter

Mixerstav

För att blanda och mixa majonnäs, såser, soppor, drinkar, barmmat och för att krossa is, puréa kokt frukt och kokta grönsaker.



Viktigt

När locket över drivuttaget på elvispens baksida står öppet kan vispen endast köras i momentläge. Det går inte att använda hastigheterna 1–5. Strömbrytaren måste stå i läge **0/Off** för att locket ska kunna öppnas resp. stängas.

- Fäll upp locket över drivuttaget på elvispens baksida till stoppet.
- Sätt fast mixerstaven. Tryck fast den ordentligt.
- Lägg det förberedda livsmedlet i mixerbågaren.
- Skjut strömbrytaren åt vänster till momentläget och håll fast den i det läget.
- När arbetet är färdigt: Lossa mixerstaven genom att trycka samtidigt på båda knapparna i motordelens sidor.
- Stäng locket över drivuttaget på elvispens baksida.

Obs:

Undvik stänk genom att starta maskinen först när mixerstavens knvdel placerats i det som ska blandas.

Efter arbetet/Rengöring

Obs!

Doppa aldrig motordelen i vatten och rengör den aldrig i diskmaskin.

Använd aldrig professionell ångrengörare som rengör med ångtryck!

- Dra ut stickkontakten ur vägguttaget.
- Torka av motordelen med en fuktig duk. Torka därefter ordentligt torrt.
- Tillbehören (degkrokar och vispar) och mixerstaven kan rengöras i diskmaskin eller med borste under rinnande vatten.

Obs! Plastdetaljer kan missfärgas när t.ex. rödkål bearbetas men denna missfärgning försvinner om du gnuggar den med lite matolja.

- Sladden kan rullas runt motordelen för förvaring (se bild 7).

Råd vid fel

Det går inte att skjuta strömbrytaren till hastighet 1–5.

Gör så här:

När locket över drivuttaget på elvispens baksida står öppet fungerar inte hastigheterna 1–5. Kontrollera att locket är ordentligt stängt.

Den gamla maskinen



Denna produkt uppfyller kraven för det europeiska direktivet 2002/96/EG om elektriska och elektroniska hushållsprodukter (waste electrical and electronic equipment – WEEE). Direktivet anger ramen för återtagande och återvinning av gamla produkter inom EU.

Hör med din kommun eller det ställe där du köpt produkten var du lämnar en gammal maskinen.

Konsumentbestämmelser

I Sverige gäller av EHL antagna konsumentbestämmelser. Den fullständiga texten finns hos din handlare. Spar kvittot.

Onneksi olkoon valintasi on SIEMENS. Uusi hankintasi on nykyaikainen ja laadukas kodinkone. Lisätietoja tuotteistamme löydät internet-sivuiltamme.

Tämä laite on tarkoitettu määrille, jotka ovat normaaleja kotitalouskäytössä tai siihen rinnastettavassa käytössä.

Se ei sovellu ammattimaiseen käyttöön. Kotitalouskäyttöön rinnastettava käyttö käsittää esim. laitteen käytön liikkeiden, toimistojen, maatalous- ja muiden ammatillisten yritysten henkilökunnan keittiötiloissa, sekä laitteen käytön pienien hotellien ja palvelutalojen asiakas- ja vierastiloissa. Noudata tässä ilmoitettuja valmistusmääriä ja -aikoja.

Käyttöohje on tarkoitettu eri malleille.

Jos jokin lisälaitteista ei kuulu laitteen vakiovarusteisiin, voit tilata sen asiakaspalvelusta.

Säilytä käyttöohje huolellisesti. Muista antaa se laitteen mahdolliselle uudelle omistajalle.

Laitteen osat

Käännä esiin kuvasivut.

Peruslaite

1 Vapautuspainike

Varusteiden irrottamiseen

2 5 asentoinen nopeudenvälitsin + pitoasento

Laitteen päälle ja poiskytkentään ja sopivan käyttönopeuden valitsemiseen.

0/Off = pois päältä

1 = alhaisin kierrosnopeus

5 = suurin kierrosnopeus

M = pitoasento (suurin kierrosnopeus)

työnnä välitsin vasemmalle ja pidä kiinni

3 Kiinnitysreiät varusteiden kiinnittämiseen

4 Sulkimella varustettu kiinnitysreikä kantaosassa

lisälaitteiden kiinnittämiseen (esim. sauvasekoitin)

5 Avaamispainikkeet

lisälaitteen irrottamiseen. Paina kumpaakin painiketta samanaikaisesti.

6 Varusteet

a Vispilä

b Taikinakoukku

! vain joissain malleissa

- c Sauvasekoitin
- d Kulho
- e Minileikkuri (erillinen käyttöohje)

Jos minileikkuri tai sauvasekoitin ei kuulu laitteen vakiovarusteisiin, voit tilata niitä asiakaspalvelusta.

Turvallisuusohjeita

Loukkaantumisvaara Sähköiskun vaara

Liitä laite ainoastaan tyypikkivässä olevien ohjeiden mukaiseen sähköverkkoon.

Käytä laitetta vain, kun laite ja liitäntäjohto ovat moitteettomassa kunnossa.

Ei lasten ulottuville.

Älä jätä lapsia koskaan yksin, jotta he eivät pääse leikkimään laitteella.

Henkilöt (myös lapset), jotka ovat ruumiillisesti tai henkisesti rajoitteisia tai joilla ei ole riittävästi kokemusta ja tietoa, eivät saa käyttää laitetta, paitsi jos he käyttävät sitä valvonnan alaisena tai ovat saaneet opastusta laitteen käyttöön henkilöltä, joka on vastuussa heidän turvallisuudestaan.

Irrota pistotulppa pistorasiasta aina käytön jälkeen, ennen laitteen puhdistamista, kun poistut huoneesta tai kun laitteeseen tulee vika. Varo, että terävät reunat tai kuumat pinnat eivät vaurioita liitäntäjohtoa.

Jos laitteen liitäntäjohto vioittuu, sen saa turvallisuusyöstä vaihtaa vain valmistaja, valtuutettu huoltoliike tai vastaavat valtuudet omaava sähköasentaja. Jätä sen vuoksi laitteen korjaukset vain valtuutetun huoltoliikkeen tehtäväksi.

Käytä laitetta vain kuivin käsin.

Älä käytä koskaan laitetta tyhjänä.

Kiinnitä laitteeseen vain samantyyppisiä varusteita (esim. taikinakoukut).

Älä käytä koskaan samanaikaisesti vakiovarusteita ja kantaosaan kiinnitettyä lisälaitetta. Varo kun käsittelet kuumia nesteitä, ne voivat roiskua työskentelyn aikana. Varo kun käsittelet kuumia nesteitä, ne voivat roiskua työskentelyn aikana.

Älä upota laitetta veteen tai muihin nesteisiin.

Laitte ei kytkeydy pois päältä sähkökatkon sattuessa.

Loukkaantumisvaara!

Vaihda varuste ja sauvasekoitin vain laitteen ollessa pysähdyksissä - laite käy vielä jonkin aikaa pysäyttämisen jälkeen.

Älä tartu koskaan sauvasekoittimen terään.

Älä tartu koskaan pyöriin varusteisiin.

Älä puhdista sauvasekoitinta paljain käsin.

Käytä pesemiseen harjaa.

Käyttö

Peruslaite ja sen varusteet

Puhdista peruslaite ja varusteet ennen ensimmäistä käyttökertaa.

Lopputuloksesta tulee erittäin hyvä, kun käytät varusteita niiden käyttötarkoituksen mukaisesti:

Vispilä ...

... soveltuvat kastikkeiden, valkuaisvaahdon, perunasoseen, majoneesin, kermavaahdon ja kevyiden taikinoiden, esim. sokerikkakutaikan, valmistamiseen.

Vispilä ei sovellu paksun taikinan alustamiseen.

Taikinakoukut ...

... soveltuvat kiinteiden taikinoiden kuten muro-, hiiva- ja perunataikinan vaivaamiseen sekä jauhelihan, tahnojen tai leipätaikinan sekoittamiseen.

Maksimi käsittelymäärä on 500 g jauhoja ja lisäaineisia.

	<p>Tärkeä ohje</p> <p>Kun kantaosan kiinnitysreikä on auki, voi laitetta käyttää vain valitsimen ollessa pitoasennossa. Nopeusasennot 1–5 eivät tällöin toimi. Avaa ja sulje kantaosan kiinnitysreijän suljin vain, kun valitsin on asennossa 0/Off.</p>
-----------------------------------------------------------------------------------	------------------------------------------------------------------------------------------------------------------------------------------------------------------------------------------------------------------------------------------------------------------------

- Kelaa liitäntäjohto kokonaan auki.
- Aseta haluamasi varuste peruslaitteeseen ja paina kiinni, niin että se lukittuu paikalleen.

Huomioi varusteiden muoviosien muoto, jotta ne kiinnittyvät oikein paikoilleen (katso kuva 3)!

- Laita pistotulppa pistorasiaan.
- Täytä elintarvikkeet sopivaan astiaan.
- Laita varuste astiaan ja käynnistä laite haluamallesi nopeudelle.
Asento 1, 2:
alustava ja kevyt sekoitus.
Asento 3, 4, 5:
vaivaaminen ja vatkaus.
- Aseta käytön jälkeen valitsin asentoon 0/Off paina vapautuspainiketta ja irrota varusteet.

Huom:

Vapautuspainike ei toimi, jollei valitsin ole asennossa 0/Off.

Ohje:

Kytke peruslaite aina pois päältä, ennen kuin otat ainekset pois kulkhosta.

 vain joissain malleissa

Sauvasekoitin

Sekoittaa majoneesin, kastikkeet, keitot, juomat ja vauvanruoan sekä hienontaa jäätelön, keitetyt hedelmät, marjat ja kasvikset.

**Tärkeä ohje**

Kun kantaosan kiinnitysreikä on auki, voi laitetta käyttää vain valitsimen ollessa pitoasennossa. Nopeusasennot 1–5 eivät tällöin toimi. Avaa ja sulje kantaosan kiinnitysreiän suljin vain, kun valitsin on asennossa **0/Off**.

- Työnnä kantaosan kiinnitysreiän suljin ylös niin, että se napsahtaa paikalleen.
- Kiinnitä sauvasekoitin ja varmista, että se lukittuu paikalleen.
- Täytä elintarvikkeet kulkhoon.
- Aseta valitsin vasemmalle pitoasentoon ja pidä kiinni.
- Irrota sauvasekoitin käytön jälkeen painamalla samanaikaisesti molempia avaamispainikkeita.
- Sulje kiinnitysreikä sulkimella.

Ohje:

Paina sauvasekoitin ensin sekoitettaviin aineksiin ja käynnistä laite vasta sitten.

Käytön jälkeen/puhdistus**Huom.!**

Älä upota peruslaitetta veteen tai pese sitä astianpesukoneessa.

Älä käytä höyrypuhdistinta!

- Irrota pistotulppa pistorasiasta.
- Pyyhi peruslaite puhtaaksi kostealla liinalla ja kuivaa lopuksi.
- Pese vakiovarusteet ja sauvasekoitin astianpesukoneessa tai harjaa ne puhtaaksi juoksevan veden alla.

Ohje: Jos esimerkiksi punakaalista lähtee väriä muoviosiin, pyyhi ne puhtaaksi muutamalla tipalla ruokaöljyä.

- Voit kiertää liitäntäjohdon laitteen ympärille säilytyksen ajaksi (**kuva 7**).

Ohjeita käyttöhäiriöiden varalle

Valitsinta ei voi siirtää asentoihin 1–5.

Toimenpide:

Nopeusasennot 1–5 eivät toimi, jos kantaosan kiinnitysreikä on auki. Varmista, että suljin peittää aukon kokonaan.

Kierrätysohjeita

Tässä laitteessa on sähkö- ja elektroniikkalaiteromusta annetun EU-direktiivin 2002/96/EY mukainen merkintä (waste electrical and electronic equipment – WEEE). Direktiivi antaa puitteet käytöstä poistettujen laitteiden palautus-oikeudesta ja hyödyntämisestä ja se koskee kaikkia EU-maita.

Tarkempia tietoja kierrätysmahdollisuuksista saat koneen myyjältä sekä kaupungin tai kunnan virastosta, jätehuoltoasioista vastaavilta henkilöiltä.

Takuu

Tälle laitteelle ovat voimassa maahantuojan myöntämät takuuehdot. Täydelliset takuuehdot saat myyntiliikkeeltä, josta olet ostanut laitteen. Takuutapauksessa on näytettävä ostokuitti.

Enhorabuena por la compra de su nuevo aparato de la casa SIEMENS.

Con él, Vd. se ha decidido por un electrodoméstico moderno y de gran calidad.

Más informaciones sobre nuestros productos las podrá hallar en nuestra página web.

Este aparato ha sido diseñado para la elaboración de alimentos en cantidades usuales domésticas, quedando excluido su uso industrial. Por aplicaciones semejantes a las de hogares particulares se entienden aquéllas en cocinas de personal en oficinas, comercios, explotaciones agrícolas, etc., así como cocinas para uso por huéspedes o clientes de pensiones, hostales, casas de huéspedes etc. Asimismo no se deberán sobrepasar las cantidades a elaborar ni los tiempos de funcionamiento habituales para uso doméstico. Las presentes instrucciones de uso son válidas para diferentes modelos de aparato.

En caso de no estar incluido en el equipo de serie de su aparato alguno de los accesorios descritos, éstos se pueden adquirir en el Servicio de Asistencia Técnica Oficial de la marca.

Lea detenidamente las instrucciones de uso del aparato y guárdelas para un posible propietario posterior. Lea detenidamente las instrucciones de uso del aparato y guárdelas para una posible consulta posterior.

Vista general del aparato

Despliegue, por favor, las páginas con las ilustraciones.

Base motriz

1 Tecla de desbloqueo

Para retirar los accesorios acoplados

2 Mando con cinco posiciones de trabajo + accionamiento momentáneo

Para conectar y desconectar el aparato, así como regular la velocidad de trabajo.
0/Off = Parada

1 = mínimo número de revoluciones

5 = máximo número de revoluciones

Accionamiento momentáneo «M» = (permite trabajar con el máximo número de revoluciones) desplazar el mando hacia la izquierda y mantenerlo accionado con la mano

3 Bocas para introducir los accesorios

4 Boca posterior con bloqueo para acoplar accesorios especiales,

5 Teclas de desbloqueo

por ejemplo una varilla batidora adicional. Pulsar ambas teclas simultáneamente.

6 Accesorios

a Varilla mezcladora

b Garfio amasador

! Disponible sólo en algunos modelos

c Varilla batidora adicional

d Vaso

e Picador universal (incorpora instrucciones de uso separadas)

En caso de no incluir el equipo de serie de su aparato el picador universal o la varilla batidora adicional, puede usted adquirir los accesorios mencionados a través del Servicio de Asistencia Técnica Oficial de la marca.

Advertencias generales de seguridad

! **¡Peligro de lesiones!**
¡Peligro de descargas eléctricas!

Conectar y usar el aparato sólo de conformidad con los datos que figuran en la placa de características del mismo.

No conectar el aparato a la red eléctrica en caso de presentar el cable de conexión o el aparato mismo huellas visibles de desperfectos.

Mantener el aparato fuera del alcance de los niños. Vigilar a los niños con objeto de evitar que jueguen con el aparato. No permitir que las personas (incluidos los niños) cuyas facultades sensoriales o mentales estén mermadas o que carezcan de suficientes conocimientos y experiencia, manejen y manipulen el aparato, excepto en caso de hacerlo bajo la vigilancia de una persona con experiencia o hacer recibido instrucción práctica por la persona responsable de su seguridad.

Desconectar el aparato de la red eléctrica tras cada uso o en caso de comprobar defectos en el mismo. No arrastrar el cable de conexión del aparato por encima de bordes o cantos cortantes.

Prestar asimismo atención a que el cable de conexión del aparato no entre en ningún momento en contacto con objetos o piezas calientes. Con objeto de evitar posibles situaciones de peligro, la sustitución del cable de conexión del aparato sólo podrá ser realizada por personal técnico del fabricante o de su Servicio Técnico.

Las reparaciones e intervenciones que debieran efectuarse en el aparato sólo podrán ser ejecutadas por personal técnico cualificado del Servicio Técnico Oficial de la marca.

No accionar o manipular el aparato con las manos húmedas ni hacerlo funcionar en vacío. Hacer funcionar el aparato sólo con accesorios originales del fabricante. No mezclar o combinar diferentes accesorios (es decir, trabajar siempre con accesorios de la misma clase, por ejemplo garfios de amasado).

No hace funcionar nunca el aparato con accesorios acoplados simultáneamente en las bocas normales y posterior para accesorios. Prestar atención al elaborar alimentos o líquidos calientes con la batidora. ¡Los líquidos pueden salpicar!

¡No sumergir la base motriz en el agua!

El aparato permanece conectado en caso de cortes del suministro de corriente.

¡Peligro de lesiones!

Cambiar los accesorios sólo con el aparato parado – ¡El aparato continúa funcionando unos instantes tras desconectarlo. No introducir nunca con las manos en la cuchilla de la varilla batidora adicional. No introducir nunca con las manos en los accesorios estando éstos girando. No limpiar nunca la varilla batidora adicional directamente con las manos. Utilizar siempre un cepillo.

Manejo del aparato

Base motriz con accesorios acoplados

Limpiar el aparato y los accesorios a fondo antes de la puesta en marcha inicial.

Los accesorios permiten alcanzar unos resultados particularmente buenos si se usan conforme a las siguientes recomendaciones:

Varillas batidoras para

... preparar salsas, montar claras de huevo, hacer puré de patatas, cremas, mayonesas, nata y masas ligeras, como por ejemplo masas batidas.

Las varillas batidoras no son adecuadas para elaborar masas pesadas.

Garfios amasadores para ...

... para elaborar masas pesadas, como por ejemplo masas quebradas, de levadura o patatas, así como para mezclar masas pesadas de carne picada, pastosasa o masas para pan.

**La máxima cantidad elaborable:
500 gramos de harina e ingredientes.**

Advertencia importante

Estando la boca posterior para accesorios desbloqueada, el aparato sólo trabaja con la función de accionamiento momentáneo. El mando de cinco posiciones de trabajo no se puede activar. Bloquear y desbloquear la boca posterior para accesorios sólo con el mando en la posición **0/Off**.

- Desenrollar completamente el cable de conexión del aparato.
- Montar y hacer enclavar el accesorio que se desea utilizar en la base motriz.
Prestar atención a la forma de las piezas de plástico para evitar confusiones (véase la figura 3)!
- Introducir el cable de conexión en la toma de corriente.
- Colocar los alimentos en un recipiente o vaso hondo.
- Introducir los accesorios en el recipiente y seleccionar en el aparato la posición de trabajo deseada.
Posiciones 1, 2: Incorporar y remover.
Posiciones 3, 4, 5: Amasar y batir.
- Tras concluir el trabajo, colocar el mando en la posición 0/Off y retirar los accesorios del aparato pulsando la tecla de desbloqueo.

Atención:

La tecla de desbloqueo no se puede accionar si no se ha colocado previamente el mando selector en la posición 0/Off.

Advertencia:

Desconectar siempre la base motriz antes de retirarla o extraerla del recipiente en donde se están elaborando los alimentos.

 Disponible sólo en algunos modelos:

Varilla batidora adicional

Para elaborar mayonesas, salsas, sopas, batidos o alimentos para bebés, así como picar hielo y frutas overduras cocidas.

Advertencia importante

Estando la boca posterior para accesorios desbloqueada, el aparato sólo trabaja con la función de accionamiento momentáneo. El mando de cinco posiciones de trabajo no se puede activar. Bloquear y desbloquear la boca posterior para accesorios sólo con el mando en la posición **0/Off**.

- Desplazar el bloqueo de la boca posterior hacia arriba, hasta que enclave.
- Introducir la varilla batidora adicional en la boca posterior, la enclavar.
- Incorporar los alimentos que se desean elaborar.
- Girar el mando selector hacia la izquierda hasta ocupar la posición de trabajo; mantenerlo en dicha posición.
- Tras concluir el trabajo con la máquina, retirar el accesorio pulsando simultáneamente ambas teclas de desbloqueo.
- Colocar el bloqueo de la boca posterior en su posición inicial de bloqueo.

Advertencia:

Para evitar que se produzcan salpicaduras durante la elaboración de los alimentos, la máquina se conectará sólo después de que ésta se encuentre sumergida en los alimentos.

Tras concluir el trabajo/ Limpieza del aparato

¡Atención!

*No sumergir la base motriz en el agua!
¡No lavar nunca la base motriz en el lavavajillas!
¡No utilizar nunca una limpiadora de vapor!*

- Extraer el cable de conexión de la toma de corriente.
- Limpiar exteriormente la unidad básica con un paño húmedo. Secarla con un paño.
- Lavar las herramientas (accesorios) y la varilla batidora adicional en el lavavajillas o con un cepillo bajo el chorro de agua del grifo.

Consejo práctico: Al picar zanahorias, lombardas o productos similares, se acumula sobre las piezas de plástico una capa de color rojizo. Esta capa se puede eliminar aplicando varias gotas de aceite comestible y frotando con un paño.

- Para guardar la máquina se puede enrollar el cable de conexión del aparato (**Fig. 7**).

Advertencia:

*Para los aparatos con cable en espiral (**Fig. 8**):
¡No enrollar nunca el cable en torno al cuerpo del aparato!*

Localización de averías

El mando selector no se puede desplazar a las posiciones de trabajo 1 a 5.

Forma de subsanarla

Estando la boca posterior para accesorios desbloqueada, las posiciones de trabajo 1 a 5 no están disponibles. El bloqueo de la boca tiene que estar completamente cerrado.

Consejos para la eliminación de embalajes y el desguace de aparatos usados



El presente aparato incorpora las marcas prescritas por la directiva europea CE/2002/96 relativa a la retirada y el reciclaje de los aparatos eléctricos y electrónicos usados (WEEE). Esta directiva constituye el marco reglamentario para una retirada y un reciclaje de los aparatos usados con validez para toda la Unión Europea.

Solicite una información detallada y actual a este respecto a su distribuidor o Administración local.

Garantía

CONDICIONES DE GARANTIA PAE

SIEMENS, se compromete a reparar o reponer de forma gratuita durante el periodo de 24 meses, a partir de la fecha de compra por el usuario final, las piezas cuyo defecto o falta de funcionamiento obedezca a causas de fabricación, así como la mano de obra necesaria para su reparación, siempre y cuando el aparato sea llevado por el usuario al taller del Servicio Técnico Autorizado por SIEMENS.

En el caso de que el usuario solicitara la visita del Técnico Autorizado a su domicilio para la reparación del aparato, estará obligado el usuario a pagar los gastos del desplazamiento.

Esta garantía no incluye: lámparas, cristales, plásticos, ni piezas estéticas, reclamadas después del primer uso, ni averías producidas por causas ajenas a la fabricación o por uso no doméstico. Igualmente no están amparadas por esta garantía las averías o falta de funcionamiento producidas por causas no imputables al aparato (manejo inadecuado del mismo, limpiezas, voltajes e instalación incorrecta) o falta de seguimiento en las instrucciones de funcionamiento y mantenimiento que para cada aparato se incluyen en el folleto de instrucciones.

Para la efectividad de esta garantía es imprescindible acreditar por parte del usuario y ante el Servicio Autorizado de SIEMENS, la fecha de adquisición mediante la correspondiente FACTURA DE COMPRA o que el usuario acompañará con el aparato cuando ante la eventualidad de una avería lo tenga que llevar al Taller Autorizado.

La intervención en el aparato por personal ajeno al Servicio Técnico Autorizado por SIEMENS, significa la pérdida de garantía.

GUARDE POR TANTO LA FACTURA DE COMPRA. Todos nuestros técnicos van provistos del correspondiente carnet avalado por ANFEL (Asociación Nacional de Fabricantes de Electrodomésticos) que le acredita como Servicio Autorizado de SIEMENS. Exija su identificación.

MODELO: FD: E-Nr.: F. COMPRA:

Nos reservamos el derecho de introducir modificaciones.

Muitos parabéns por ter comprado um novo aparelho da Marca SIEMENS. Optou, assim, por um electrodoméstico moderno e de elevada qualidade. Na nossa página da Internet poderá encontrar mais informações sobre os nossos produtos.

Este aparelho destina-se a ser utilizado no processamento de quantidades habituais numa família ou em aplicações similares e não para uso industrial. Utilizações semelhantes a um lar abrangem, p. ex., a utilização em cozinhas para colaboradores de lojas, escritórios, empresas agrícolas e de outros ramos de actividade, bem como a utilização por clientes de pensões, pequenos hotéis e de outras empresas do género.

Utilizar o aparelho somente para as quantidades e tempo de utilização adequados ao uso doméstico.

Nestas Instruções de Serviço são descritos diversos modelos.

Se um acessório não estiver incluído no fornecimento, ele pode ser comprado nos nossos Serviços Técnicos.

Favor, guardar as Instruções de Serviço.

A entrega do aparelho a terceiros deve ser acompanhada das respectivas instruções de serviço.

Panorâmica do aparelho

Por favor, desdobre as páginas com as ilustrações.

Aparelho

1 Tecla de ejeção

Para retirar a ferramenta.

2 Selector com 5 fases + ligação momentânea

Para ligar e desligar o aparelho e adaptar a velocidade de trabalho.

0/Off = desligado

1 = velocidade mínima

5 = velocidade máxima

M = Ligação momentânea (velocidade máxima) premir para a esquerda e manter premido.

3 Aberturas para colocação da ferramenta

4 Abertura posterior com tampa, para colocação de acessórios, por ex. varinha rápida.

5 Teclas de destravamento

Para retirar os acessórios da abertura posterior. Premir, simultaneamente, as duas teclas.

6 Ferramenta

a Varas para massas leves

b Varas para massas pesadas

! *Em alguns modelos*

c Varinha rápida

d Copo misturador

e Picador universal (instruções de serviço em separado)

Se o picador universal ou a varinha não fizerem parte do fornecimento, eles podem ser adquiridos nos nossos Serviços Técnicos.

Indicações de segurança

Perigo de ferimentos **Perigo de choque eléctrico**

Ligar e utilizar o aparelho somente de acordo com as indicações constantes da placa de características.

Utilizar só, se o cabo de alimentação e o aparelho não apresentarem quaisquer danos.

Manter as crianças afastadas do aparelho.

Vigiar as crianças, para evitar que estas brinquem com o aparelho.

Não permitir que o aparelho seja utilizado por pessoas (e também crianças) com limitações sensoriais, físicas ou mentais ou, ainda, sem experiência e sem conhecimentos sobre o aparelho, a menos que sejam vigiadas ou que tenham recebido informações sobre a utilização do mesmo, por parte de uma pessoa responsável pela sua segurança.

Desligar a ficha da tomada após cada utilização, antes da limpeza, antes de abandonar a cozinha e em caso de anomalia. Não deixar que o cabo passe sobre arestas aguçadas nem superfícies quentes.

Se o cabo de alimentação deste aparelho apresentar danos, terá que ser substituído pelo fabricante ou pelos seus Serviços Técnicos ou por um técnico devidamente qualificado para o efeito, para se evitarem situações de perigo. As reparações no aparelho devem ser executadas somente pelos nossos Serviços Técnicos.

Não utilizar o aparelho com as mãos húmidas ou molhadas e não pôr o aparelho a trabalhar em vazio.

O aparelho só deve funcionar com acessórios originais.

Só utilizar ferramentas de um tipo (por ex. varas para massas pesadas).

Nunca utilizar uma ferramenta em simultâneo com um acessório inserido na abertura posterior. Deverá ter cuidado ao preparar líquidos quentes. Pode haver salpicar durante a preparação.

Não mergulhar o aparelho em qualquer líquido. Em caso de falta de energia, o aparelho continua ligado.

Perigo de ferimentos!

Só substituir a ferramenta e a varinha rápida depois do aparelho estar parado – depois de desligado, o aparelho ainda funciona por breves instantes. Nunca tocar na lâmina da varinha rápida. Nunca tocar na ferramenta em rotação. Não limpar a varinha rápida com as mãos nuas. Utilizar uma escova.

Utilização

Aparelho base com ferramentas

Antes da primeira utilização, limpar o aparelho a as ferramentas.

É possível obter um excelente resultado com as ferramentas nas seguintes aplicações:

Varas para massas leves para...

... Molhos, claras em castelo, puré de batata, cremes, maionese, natas e massas leves, como por ex. massa batida para bolos normais.

As varas para massas leves não devem ser utilizadas para massas pesadas.

Varas para massas pesadas para ...

... para massas firmes como massa quebrada, massa levedada e massa de batatas, bem como para misturar massas com carne picada, pastas ou massa de pão.

A quantidade máxima a trabalhar é de 500 g de farinha e ingredientes.



Indicação importante

Com a abertura posterior aberta, o aparelho só pode funcionar com a ligação momentânea. A ligação por fases 1–5 não funciona. Só abrir ou fechar a tampa da abertura posterior com o selector na posição **0/Off**.

- Desenrolar completamente o cabo eléctrico.

- Aplicar a ferramenta pretendida no aparelho base, pressionando até que ela encaixe.

Dar atenção ao formato da peça de plástico das ferramentas, para evitar enganos (ver Fig. 3)!

- Ligar a ficha à tomada.
- Deitar os alimentos num recipiente apropriado.
- Introduzir a ferramenta no aparelho e ligar este para a fase pretendida.
Fase 1, 2:
para começar o trabalho e misturar.
Fase 3, 4, 5:
Para amassar e bater.
- Terminado o trabalho, posicionar o selector em 0/Off e, com a tecla de ejeção, soltar e retirar a ferramenta.

Atenção:

Não é possível accionar a tecla de ejeção, se o selector não estiver em 0/Off.

Indicação:

Desligar sempre o aparelho base, antes de retirar o preparado.

 *Em alguns modelos*

Varinha rápida

Para fazer maioneses, molhos, sopas, batidos, comida para bebés e, ainda, para picar gelo, fruta e legumes cozidos.

Indicação importante

Com a abertura posterior aberta, o aparelho só pode funcionar com a ligação momentânea. A ligação por fases 1–5 não funciona. Só abrir ou fechar a tampa da abertura posterior com o selector na posição **0/Off**.

- Deslocar a tampa da abertura posterior para cima até encaixar.
- Colocar e encaixar a varinha rápida.
- Colocar os alimentos dentro do copo.
- Deslocar o selector para a esquerda, na ligação momentânea e manter.
- Terminado o trabalho, retirar a varinha rápida, pressionando simultaneamente as duas teclas de desbloqueio.
- Fechar a tampa da abertura posterior.

Indicação:

Para evitar que os alimentos a misturar salpiquem, o aparelho só deve ser ligado, quando a varinha estiver mergulhada nos alimentos a misturar.

Depois da utilização/Limpeza

Atenção!

Nunca mergulhar o aparelho em água, nem lavar na máquina de lavar loiça.

Não utilizar aparelhos de limpeza a vapor!

- Desligar a ficha da tomada.
- Limpar o aparelho com um pano húmido e, de seguida, secá-lo bem.
- Lavar a ferramenta e a varinha rápida na máquina de lavar loiça ou sob água corrente, utilizando uma escova.

Nota: Na preparação, p. ex., de couve roxa, podem surgir manchas nos acessórios de plástico, que podem ser eliminadas com algumas gotas de óleo alimentar.

- Para arrumar o aparelho, o cabo pode ser enrolado (**Fig. 7**).

Indicação:

*Nos aparelhos com cabo em espiral (**Fig. 8**): Nunca enrolar o cabo em volta do aparelho!*

Ajuda em caso de anomalia

Não é possível deslocar o selector para as fases 1 a 5.

Ajuda:

Com a abertura posterior aberta, a ligação das fases 1 a 5 não funciona. A tampa tem que estar completamente fechada.

Indicações sobre reciclagem



Este aparelho está identificado de acordo com a Norma Europeia 2002/96/UE sobre aparelhos eléctricos e electrónicos usados (Waste electrical and electronic equipment – WEEE). A Norma prevê as condições para recolha e valorização de aparelhos usados, a vigorar em toda a UE.

Poderá informar-se sobre os meios actuais de reciclagem Junto do seu Agente ou dos Serviços Municipalizados.

Garantia

Para este aparelho vigoram as condições de garantia publicadas pelo nosso representante no país, em que o mesmo for adquirido.

O Agente onde comprou o aparelho poderá dar-lhe mais pormenores sobre este assunto. Para a prestação de qualquer serviço em garantia é, no entanto, necessária a apresentação do documento de compra do aparelho.

Direitos reservados quanto a alterações.

Σας ευχαριστούμε για την αγορά της νέας σας συσκευής από τον Οίκο SIEMENS. Μ' αυτή διαλέξατε μια μοντέρνα, υψηλής ποιότητας οικιακή συσκευή. Περαιτέρω πληροφορίες σχετικά με τα προϊόντα μας θα βρείτε στην ιστοσελίδα μας.

Η παρούσα συσκευή προορίζεται για την επεξεργασία ποσοτήτων, συνήθων για το νοικοκυριό ή σε μη επαγγελματικές εφαρμογές, παρόμοιες με νοικοκυριό. Εφαρμογές παρόμοιες με νοικοκυριό περιλαμβάνουν π. χ. τη χρήση σε κουζίνες για τους υπαλλήλους καταστημάτων, γραφείων, αγροτικών και άλλων επαγγελματικών επιχειρήσεων καθώς και τη χρήση από ενοικιαστές πανσιόν, μικρών ξενοδοχείων και παρόμοιων καταλυμάτων. Χρησιμοποιείτε τη συσκευή μόνο για ποσότητες και χρόνους επεξεργασίας, συνήθεις για την οικιακή χρήση. Σ' αυτές τις οδηγίες χρήσης περιγράφονται διάφορα μοντέλα.

Αν τα εξαρτήματα δεν συμπαραδίδονται με τη συσκευή, μπορείτε να τα προμηθευτείτε εκ των υστέρων από την υπηρεσία τεχνικής εξυπηρέτησης πελατών

Παρακαλείσθε να φυλάξετε τις οδηγίες χρήσης. Κατά την παραχώρηση της συσκευής σε τρίτους δώστε μαζί τις οδηγίες χρήσης.

Με μια ματιά

Παρακαλείσθε ν' ανοίξετε τις σελίδες με τις εικόνες.

Βασική συσκευή

1 Πλήκτρο εξόδου

για την αφαίρεση εξαρτημάτων από το πίσω άνοιγμα.

2 Διακόπτης 5 βαθμίδων + στιγμιαία λειτουργία

Για τη θέση σε και εκτός λειτουργίας της συσκευής και την προσαρμογή της ταχύτητας εργασίας.

0/Off = εκτός λειτουργίας

1 = χαμηλότερος αριθμός στροφών

5 = υψηλότερος αριθμός στροφών

M = στιγμιαία λειτουργία (μέγιστος αριθμός στροφών) πιάστε προς τα αριστερά και κρατήστε το.

3 Ανοίγματα για την τοποθέτηση των εργαλείων

4 Κλείστρο του πίσω ανοίγματος για την τοποθέτηση εξαρτημάτων π. χ. ταχυμπλάντερ χειριού.

5 Πλήκτρα απασφάλισης

για την αφαίρεση εξαρτημάτων από το πίσω άνοιγμα. Πατήστε τα δύο πλήκτρα ταυτόχρονα.

6 Εργαλεία

- a εργαλεία ανάδευσης
- b εργαλεία ζυμώματος

! σε μερικά μοντέλα

- c ταχυμπλάντερ χειριού
- d ποτήρι μίξερ
- e κόφτης γενικής χρήσης (ξεχωριστές οδηγίες χρήσης)

Σε περίπτωση που ο κόφτης γενικής χρήσης ή το πρόθεμα για το ταχυμπλάντερ χειρός δεν έχουν παραδοθεί μαζί με τη συσκευή, τότε μπορείτε να τα παραγγείλετε μέσω της υπηρεσίας τεχνικής εξυπηρέτησης των πελατών μας.

Υποδείξεις ασφαλείας

⚠ **Κίνδυνος τραυματισμού**
Κίνδυνος ηλεκτροπληξίας

Συνδέετε και χρησιμοποιείτε τη συσκευή μόνο σύμφωνα με τα στοιχεία που δίνονται στην πινακίδα τύπου αυτής.

Χρησιμοποιείτε τη συσκευή μόνον, όταν αυτή και το καλώδιό της δεν παρουσιάζουν βλάβες.

Κρατάτε τα παιδιά μακριά από τη συσκευή. Επιβλέπετε τα παιδιά, για να εμποδιστεί, το παιχνίδι με τη συσκευή.

Πρόσωπα (επίσης παιδιά) με σωματικές διαταραχές στις αισθήσεις ή μειωμένη νοητική ικανότητα ή με έλλειψη πείρας και γνώσεων δεν πρέπει να χειρίζονται τη συσκευή, εκτός αν επιβλέπονται ή είχαν κατατοπιστεί σχετικά με τη συσκευή από πρόσωπο, υπεύθυνο για την ασφάλειά τους. Μετά από κάθε χρήση, πριν τον καθαρισμό, όταν εγκαταλείπεται το δωμάτιο ή σε περίπτωση βλάβης, τραβάτε το φως από την πρίζα. Μη φέρνετε το τροφοδοτικό καλώδιο σε επαφή με αιχμηρές άκρες ή με καυτές επιφάνειες.

Η αλλαγή του τροφοδοτικού καλωδίου, όταν αυτό παρουσιάζει κάποια βλάβη, επιτρέπεται να γίνεται μόνον από τον κατασκευαστή ή την αντίστοιχη υπηρεσία τεχνικής εξυπηρέτησης πελατών ή από κατάλληλα καταρτισμένο πρόσωπο, ώστε να αποφεύγονται οι κίνδυνοι. Οι επισκευές στη συσκευή πρέπει να ανατίθενται στην υπηρεσία τεχνικής εξυπηρέτησης των πελατών μας.

Μη χρησιμοποιείτε τη συσκευή με τα χέρια βρεγμένα και μην τη λειτουργείτε στο ρεζερβουάρ.

Λειτουργείτε τη συσκευή μόνο με γνήσια εξαρτήματα.

Τοποθετείτε μόνον εξαρτήματα ενός τύπου (π. χ. εργαλεία ζυμώματος).

Μη χρησιμοποιείτε ποτέ ταυτόχρονα εργαλεία και εξαρτήματα τοποθετημένα στο πίσω άνοιγμα. Προσοχή κατά την επεξεργασία καυτών υγρών. Κατά την επεξεργασία υγρών μπορούν να δημιουργηθούν πιτσιλίσματα.

Μη βυθίσετε τη συσκευή μέσα σε υγρό.

Σε περίπτωση διακοπής του ρεύματος η συσκευή παραμένει ενεργοποιημένη.

⚠ Κίνδυνος τραυματισμού!

Αλλάζετε τα εργαλεία και το ταχυμπλέντερ χεριού μόνον όταν είναι ακινητοποιημένη η συσκευή – μετά τη θέση εκτός λειτουργίας η συσκευή δουλεύει για ακόμα λίγο χρόνο. Μην πιάνετε ποτέ το μαχαίρι του ταχυμπλέντερ χεριού. Μην πιάνετε ποτέ τα περιστρεφόμενα εργαλεία. Μην καθαρίζετε ποτέ το ταχυμπλέντερ χεριού με τα χέρια γυμνά. Χρησιμοποιείτε βούρτσα.

Χειρισμός

Βασική συσκευή με εργαλεία

Πριν την πρώτη χρήση καθαρίστε τη συσκευή και τα εργαλεία.

Με τα εργαλεία επιτυγχάνεται ένα ιδιαίτερα καλό αποτέλεσμα κατά τις ακόλουθες εφαρμογές:

Εργαλεία ανάδευσης για ...

... σάλτσες, μαρέγκα, πουρές πατάτας, κρέμες, μαγιονέζα, σαντιγί και ελαφριές ζύμες, όπως π. χ. ζύμη κέικ.

Τα εργαλεία ανάδευσης δεν είναι κατάλληλα, για να ετοιμάσετε βαριές ζύμες.

Εργαλεία ζυμώματος για ...

... βαριές μάζες όπως ζύμη τάρτας, ζύμη με μαγιά και ζύμη πατάτας καθώς και για την ανάμιξη βαριών μιγμάτων κίμα, ζύμης πάστας ή ζύμης ψωμιού.

Η μέγιστη ποσότητα επεξεργασίας ανέρχεται σε 500 g αλεύρι και υλικά.

i Σημαντική υπόδειξη

Με ανοιχτό το πίσω άνοιγμα η συσκευή μπορεί να λειτουργήσει μόνο στην στιγμιαία λειτουργία. Η ζεύξη των βαθμίδων 1–5 δεν βρίσκεται σε λειτουργία. Ανοίγετε και κλείνετε το κλείστρο του πίσω ανοίγματος μόνο στη θέση ζεύξης **0/Off**.

- Ξετυλίγετε τελείως το καλώδιο.
- Τοποθετήστε το επιθυμητό εργαλείο πάνω στη βασική συσκευή και πιέστε το μέχρι να κουμπώσει.
Προσέξτε το σχήμα των πλαστικών μερών στα εργαλεία, για να αποφεύγονται τα μπερδέματα (βλ. εικόνα 3)!
- Βάζετε το φινιρίσμα στην πρίζα.
- Τοποθετήστε τα τρόφιμα σε κατάλληλο δοχείο.
- Οδηγήστε τα εργαλεία μέσα στο δοχείο και ρυθμίστε τη συσκευή στην επιθυμητή βαθμίδα.
Βαθμίδα 1, 2:
για την επεξεργασία και την ανάμιξη.
Βαθμίδα 3, 4, 5:
για το ζύμωμα και το χτύπημα.
- Μετά από την εργασία ρυθμίστε τον διακόπτη στο 0/Off και λύστε κατόπιν και αφαιρέστε τα εργαλεία με το πλήκτρο εξόδου.

Προσοχή:

Το πλήκτρο εξόδου δεν μπορεί να πατηθεί, αν ο διακόπτης δεν βρίσκεται στο 0/Off.

Υπόδειξη:

Θέτετε τη βασική συσκευή πάντοτε εκτός λειτουργίας, προτού βγάλετε τα αγαθά που αναμίξατε.

! σε μερικά μοντέλα

Ταχυμπλέντερ χεριού

Για την ανάμιξη μαγιονέζας, σαλτσών, σουπών, παιδικών τροφών, για τον θρυμματισμό πάγου και τηνπολτοποίηση βρασιμένων φρούτων και λαχανικών.



Σημαντική υπόδειξη

Με ανοιχτό το πίσω άνοιγμα η συσκευή μπορεί να λειτουργήσει μόνο στην στιγμιαία λειτουργία. Η ζεύξη των βαθμίδων 1-5 δεν βρίσκεται σε λειτουργία. Ανοίγεται και κλείνεται το κλείστρο του πίσω ανοίγματος μόνο στη θέση ζεύξης **0/Off**.

- Ωθήστε το κλείστρο του πίσω ανοίγματος προς τα πάνω, μέχρι να κουμπώσει.
- Τοποθετήστε το ταχυμπλέντερ και κουμπώστε το.
- Βάλτε τα τρόφιμα μέσα στο ποτήρι μίξερ.
- Γυρίστε τον διακόπτη προς τα αριστερά στη στιγμιαία λειτουργία και κρατήστε τον.
- Μετά την εργασία αφαιρέστε το ταχυμπλέντερ πιέζοντας ταυτόχρονα τα δύο πλήκτρα απασφάλισης.
- Κλείστε το κλείστρο του πίσω ανοίγματος.

Υπόδειξη:

Για να αποφύγετε τα πιτσιλίσματα από τα αναμειγνύσιμα τρόφιμα.

Μετά την εργασία/Καθαρισμός

Προσοχή!

Μη βυθίσετε ποτέ τη βασική συσκευή μέσα σε νερό ούτε να την πλύνετε στο πλυντήριο πιάτων.

Μη χρησιμοποιήσετε ατμοκαθαριστή!

- Τραβάτε το φιν από την πρίζα.
- Σκουπίστε τη βασική συσκευή πρώτα με βρεγμένο πανί και στη συνέχεια με στεγνό να στεγνώσει.
- Θέτετε τη συσκευή μόνον τότε σε λειτουργία, αφού έχει βυθιστεί πρώτα το ταχυμπλέντερ μέσα στα τρόφιμα.

Συμβουλή: Κατά την επεξεργασία π. χ. κόκκινου λάχανου βάφουν τα πλαστικά μέρη, τα οποία μπορούν να αποχρωματιστούν ξανά με μερικές σταγόνες βρώσιμου λαδιού.

- Για τη φύλαξη μπορεί να περιτυλιχτεί το καλώδιο (εικόνα 7).

Υπόδειξη:

Σε συσκευές με σπιράλ καλώδιο (Εικόνα 8): Μην τυλίγετε ποτέ το καλώδιο γύρω από τη συσκευή!

Αντιμετώπιση βλαβών

Ο διακόπτης δεν μπορεί να γυριστεί στη βαθμίδα 1 έως 5.

Αντιμετώπιση:

Με ανοιχτό το πίσω άνοιγμα η ζεύξη των βαθμίδων 1 έως 5 δεν βρίσκεται σε λειτουργία. Το κλείστρο πρέπει να είναι καλά κλεισμένο.

Απόσυρση



Η συσκευή έχει σημειωθεί σύμφωνα με την Ευρωπαϊκή οδηγία 2002/96 Ε. Κ. περί ηλεκτρικών και ηλεκτρονικών παλιών συσκευών (waste electrical and electronic equipment – WEEE). Η οδηγία δίνει το πλαίσιο για την σε όλη την επικράτεια της Ε. Ε. ισχύουσα παραλαβή και αξιοποίηση των παλιών συσκευών από τον πωλητή.

Για πληροφορίες σχετικά με τους επίκαιρους τρόπους απόσυρσης απευθυνθείτε στο ειδικό κατάστημα, απ' όπου αγοράσατε τη συσκευή ή στη Δημοτική ή Κοινοτική Αρχή του τόπου κατοικίας σας.

ΟΡΟΙ ΕΓΓΥΗΣΗΣ

1. Η εγγύηση παρέχεται για εικοσιτέσσερις (24) μήνες, από την ημερομηνία αγοράς της συσκευής που αναγράφεται στη θεωρημένη απόδειξη αγοράς (δελτίο λιανικής πώλησης ή τιμολόγιο). Για την παροχή της εγγύησης απαιτείται η επίδειξη της θεωρημένης απόδειξης αγοράς.
2. Η εταιρία, μέσα στα πιο πάνω χρονικά όρια, σε περίπτωση πλημμελούς λειτουργίας της συσκευής, αναλαμβάνει την υποχρέωση επαναφοράς σε ομαλή λειτουργία και της αντικατάστασης κάθε τυχόν ελαττωματικού μέρους, (πλην των αναλώσιμων και των ευπαθών, όπως τα γυάλινα, οι λαμπτήρες κ.λπ.) εφόσον αυτή προέρχεται από την κατασκευή και όχι από την κακή χρησιμοποίηση, την λανθασμένη εγκατάσταση, την μη τήρηση των οδηγιών χρήσης, την ακατάλληλη συντήρηση, την επέμβαση μη εξουσιοδοτημένων προσώπων ή εξωγενείς παράγοντες όπως ηλεκτρικές αντιδράσεις κ.λπ. Στην περίπτωση που η εταιρία ειδοποιηθεί για την πλημμελή λειτουργία μετά την πάροδο εξαμήνου από την αγορά της, θεωρείται ότι η συσκευή κατά την παράδοσή της ήταν τελικό καταναλωτή λειτουργούσε κανονικά και ότι

η βλάβη δεν οφείλεται σε ελαττωματικότητα της εκτός αν ο τελικός καταναλωτής αποδείξει το αντίθετο. Κατά τη διάρκεια της εγγύησης παρέχονται δωρεάν το ανταλλακτικά, η εργασία επισκευής και η μεταφορά της συσκευής (αν αυτό κριθεί απαραίτητο) στα συνεργεία της εταιρίας. Οποιαδήποτε άλλη αξίωση αποκλείεται.

3. Η εγγύηση δεν ισχύει σε περίπτωση πραγματοποίησης επισκευών ή γενικά παρεμβάσεων μη εξουσιοδοτημένων από την εταιρεία προσώπων στη συσκευή.
4. Η κάθε επισκευή ή αντικατάσταση ελαττωματικού μέρους δεν παρατείνει το χρόνο της εγγύησης.
5. Εξαρτήματα και υλικά που αντικαθιστώνται κατά τη διάρκεια της εγγύησης επιστρέφονται στο συνεργείο.
6. Η εγγύηση παύει να ισχύει από τη στιγμή που η κυριότητα της συσκευής μεταβιβαστεί σε τρίτο πρόσωπο από τον αγοραστή.
7. Αλλαγή της συσκευής γίνεται μόνο στην περίπτωση που δεν είναι δυνατή η επιδιόρθωσή της.

Τηρούμε το δικαίωμα αλλαγών.

Yeni bir SIEMENS cihazı satın aldığınız için sizi candan kutluyoruz. Böylelikle kararınızı modern ve yüksek kaliteli bir ev aleti yönünde vermiş oldunuz. Ürünlerimiz hakkında daha fazla bilgi için, lütfen internet sitemize bakınız.

Bu cihaz, ticaret amaçlı kullanım için değil, evde veya ev ortamına benzer mekanlarda kullanılan normal miktarlar için tasarlanmıştır. Ev ortamına benzer mekanlardaki kullanım, örn. dükkanların, büroların, çiftlik veya çiftçilik işletmelerinin ve diğer sanayi işletmelerinin elemanlarının kullandığı mutfaklardaki kullanımı ve ayrıca pansiyonların, küçük otellerin ve benzeri mesken tertibatlarının misafirlerinin kullanımını kapsar.

Cihazı sadece evde gerekli olan işleme miktar ve süreleri için kullanınız.

Bu kullanma kılavuzunda farklı cihaz modelleri tarif edilmektedir.

Eğer bir aksesuar teslimat kapsamına dahil değilse, yetkili servis üzerinden sonradan satın alınabilir.

Kullanma kılavuzunu lütfen ileride lazım olma ihtimalinden dolayı saklayınız. Cihazı üçüncü bir kişiye vereceğiniz zaman, kullanma kılavuzunu da veriniz.

Genel bakış

Lütfen resimli sayfaları açınız.

Ana cihaz

1 Dışarı atma tuşu

Aletleri cihazdan çıkarmak için

2 5 kademeli şalter + Tork devresi

Cihazı açmak ve kapatmak için ve çalışma hızını ayarlamak için.

0/Off = Kapalı

1 = En düşük devir sayısı

5 = En yüksek devir sayısı

M = Tork devresi (ayami devir sayısı) sola doğru bastırınız ve basılı konumda tutunuz

3 Aletleri cihaza takma delikleri

4 **Kilitli kapak düzenli arka boşluk**, aksesuarları yerleştirmek için; örn. hızlı karıştırma çubuğu.

5 Çözme tuşları

Arka boşluktan aksesuar almak için kullanılır. Her iki tuşa aynı anda basınız.

6 Aletler

- a Çırpma/karıştırma teli
- b Yoğurma kancası

❗ *Bazı modellerde*

- c Hızlı karıştırma çubuğu
- d Karıştırma kabı
- e Genel doğrayıcı
(ayrı kullanma kılavuzu)

Eğer üniversal doğrayıcı veya hızlı karıştırma blenderi teslimat kapasında değilse, bu üniteler yetkili servis üzerinden ısmarlanabilir.

Güvenlik bilgileri

⚠️ **Yaralanma tehlikesi** **Elektrik çarpma tehlikesi**

Cihazı sadece güç kaynağının tip levhası üzerindeki bilgilere göre bağlayınız ve çalıştırınız.

Cihazı sadece bağlantı kablosunda veya kendisinde herhangi bir arıza yoksa kullanmayınız.

Çocukları cihazdan uzak tutunuz. Çocukların cihaz ile oynamasına dikkat ediniz.

Vücutsal hassaslığı azalmış veya akli dengesi bozuk, tecrübesiz ve yeterince bilgi sahibi olmayan kişiler (çocuklar dahil), cihazı kullanmasına izin vermeyiniz; bu kişilere ancak sorumluluğu üstlenecek bir kişinin denetimi altında veya cihazın kullanımı hususunda yeterli eğitim gördülerse, kullanma izni veriniz.

Cihaz her kullandığınızda işiniz bittikten sonra, cihazı temizlemeden önce, cihazın kurulu olduğu yerden ayrıldığınızda veya herhangi bir arıza durumunda elektrik fişini daima prizden çıkarınız. Elektrik kablosunu keskin kenarlar ve sıcak yüzeyler üzerinden geçecek şekilde çekmeyiniz.

Herhangi bir tehlikeli duruma yer vermemek için, cihazın bağlantı kablosunda herhangi bir hasar olduğu zaman, sadece üretici tarafından, üreticinin yetkili servisi tarafından veya benzeri yetki ve eğitime sahip başka bir uzman eleman tarafından değiştirilmelidir.

Cihazı ıslak eller ile kullanmayınız ve rölantide, yani boşa çalıştırmayınız. Cihazı sadece orijinal aksesuarlar ile kullanınız. Sadece bir tip aksesuar takınız (örn. Yoğurma kancası).

Keskinlikle aletleri ve cihazın arka boşluğuna yerleştirilmiş aksesuarları aynı anda kullanmayınız. Sıcak sıvı işlenmesinde dikkatli

olunmalıdır. Sıvılar işlenirken etrafa sıçrayabilir.

Cihazı suya veya başka sıvıya sokmayınız. Elektrik kesilmesi halinde, cihaz açık kalır.

⚠️ **Yaralanma tehlikesi!**

Sadece cihaz duruyorken alet ve hızlı karıştırma çubuğunu değiştiriniz – cihaz kapatıldıktan sonra, kısa bir süre çalışmaya devam eder. Keskinlikle hızlı karıştırma çubuğunun bıçağını tutmayınız. Keskinlikle dönen aletleri tutmayınız. Hızlı karıştırma çubuğu kesinlikle çıplak elleriniz ile temizlemeyiniz. Temizleme işlemi için fırça kullanınız.

Kullanılması

Ana cihaz ve aletler

İlk kez kullanmadan önce, cihazı ve aletleri temizleyiniz.

Cihaza ait aletler ile, aşağıdaki kullanımlarda özellikle iyi bir sonuç elde edilir:

Çırpma/karıştırma teli ile ...

... Soslar, yumurta akından kremşanti, patates püresi, kremlar, mayonez, kaymak ve örn. basit hamur gibi hafif hamurlar.

Çırpma/karıştırma telleri ağır hamurların işlenmesi için uygun değildir.

Yoğurma kancası ile ...

... Gevrek, mayalı ve patates hamuru gibi katı hamurlar, ağır kıymalı hamur, makarna hamuru veya ekmek hamuru gibi hamurların karıştırılması.

Azami işleme miktarı 500 g un ve diğer malzemelerdir.

i

Önemli not

Arka boşluk açıkken, cihaz sadece tork devresinde çalıştırılabilir. Kademeli şalter 1–5 çalışmaz. Arka boşluğun kilitleti kapağını sadece **0/Off** şalter pozisyonunda açınız ve kapatınız.

- Elektrik kablosu tamamen açılmalıdır.
- İstedğiniz aleti ana cihaza takınız ve yerine oturuncaya kadar içeri bastırınız.
Aletlerin üzerindeki plastik parçaların şekline dikkat ederek, yanlış alet takılmasını önleyiniz (bakınız Resim 3)!
- Elektrik fişini prize takınız.
- Besinleri uygun bir kaba doldurunuz.

- Aletleri ilgili kabin içine sokunuz ve cihazı istediğiniz kademeye ayarlayınız:
Kademe 1, 2:
İlk işleme ve karıştırma işlemi için.
Kademe 3, 4, 5:
Yoğurtmak ve çırpma için.
- İşiniz bitince, şalteri 0/Off konumuna alınız ve aletleri dışarı atma tuşuna basarak çözüp, cihazdan çıkarınız.

Dikkat:

Şalter 0/Off konumunda olmadığı zaman, dışarı atma tuşu içeri bastırılmamaktadır.

Bilgi:

Ana cihazı, karıştırılan malzemeden dışarı çıkarmadan önce daima kapatınız.

 *Bazı modellerde*

Hızlı karıştırma çubuğu

Mayonez, sos, çorba, karışık içecek, bebek maması karıştırmak ve buz, pişirilmiş meyve ve sebze doğramak için kullanılır.

i

Önemli not

Arka boşluk açıkken, cihaz sadece tork devresinde çalıştırılabilir. Kademeli şalter 1-5 çalışmaz. Arka boşluğun kilitli kapağını sadece **0/Off** şalter pozisyonunda açınız ve kapatınız.

- Arka boşluğun kilitli kapağını yerine oturuncaya kadar yukarı itiniz.
- Hızlı karıştırma çubuğunu takınız ve yerine oturmasını sağlayınız.
- Besinleri karıştırma kabına doldurunuz.
- Şalteri sola doğru tork devresi konumuna ayarlayınız ve o konumda sabit tutunuz.
- İşiniz bittikten sonra, ilgili iki çözme tuşuna aynı anda basarak, hızlı karıştırma çubuğunu çıkarınız.
- Arka boşluğun kilitli kapağını kapatınız.

Bilgi:

Karıştırılan malzemelerin etrafa sıçramasını önlemek için, cihazı ancak hızlı karıştırma çubuğu karıştırılacak malzemenin içine sokulduktan sonra çalıştırınız.

Kullanma sona erdikten sonra/ Temizlenmesi

Dikkat!

Ana cihazı kesinlikle suya sokmayınız ve bulaşık makinesinde yıkamayınız. Buharlı temizleme cihazları kullanmayınız!

- Elektrik fişini çekip çıkarınız.
- Ana cihazı nemli bir bez ile siliniz ve ardından kurulaştırınız.
- Aletleri ve hızlı karıştırma çubuğunu bulaşık yıkama makinesinde veya bir fırça ile, musluktan akan su altında temizleyiniz.

Bilgi: Örneğin kırmızı lahana işlendiği zaman cihazda renkli lekeler kalabilir ve bu lekeler birkaç damla sıvı yemeklik yağ ile temizlenebilir.

- Cihazı uygun bir yerde muhafaza edeceğiniz zaman, elektrik kablosunu sarabilirsiniz (**Resim 7**).

Bilgi:

*Spiral kablolu cihazlarda (**Resim 8**): Kabloyu kesinlikle cihazın etrafına dolamayınız!*

Arıza halinde yardım

Şalter kademe 1 ve 5 arasında hareket ettirilemiyor.

Giderilmesi:

Arka boşluk kapağı açık olduğu zaman, kademe şalteri 1-5 çalışmaz. Kilitli kapak tamamen kapatılmış olmalıdır.

Giderilmesi



Bu cihaz, elektro ve elektronik eski cihazlar (waste electrical and electronic equipment – WEEE) ile ilgili, 2002/96/EG numaralı Avrupa direktifine uygun olarak işaretlenmiştir. Bu direktif, eski cihazların geri alınması ve değerlendirilmesi için, AB dahilinde geçerli olan bir uygulama kapsamını belirlemektedir.

Güncel giderme yol ve yöntemleri hakkında bilgi almak için yetkili satıcınıza veya bağlı olduğunuz belediye idaresine başvurunuz.

Garanti

Bu cihaz için, yurt dışındaki temsilciliklerimizden vermiş olduğu garanti şartları geçerlidir. Bu hususta daha detaylı bilgi almak için, cihazı satın aldığınız satıcıya başvurunuz. Garanti süresi içerisinde bu garantiden yararlanabilmek için, cihazı satın aldığınızı gösteren fişi veya faturayı göstermeniz şarttır.

Değişiklikler olabilir.

Değerli Müşterimiz,

Siemens Çağrı Yönetim Merkezi **444 66 88** no'lu telefon numarası ile hafta içi ve Cumartesi günü 08:00-22:00, Pazar günleri ise 09:00-22:00 saatleri arasında hizmet vermektedir. Bu saatler dışında arayıp isim, soyadı ve alan kodu ile birlikte telefon numaranızı bıraktığınızda sizinle irtibata geçilecektir. Mesai saatleri içerisinde doğrudan bu numarayı çevirerek size en yakın Yetkili Servis telefonunu öğrenebilir veya arzu ettiğiniz diğer hizmet seçeneklerimizden faydalanabilirsiniz.

Size daha iyi hizmet verebilmemiz için aşağıdaki konularda bize yardımcı olmanızı rica ederiz:

1. Cihazınızı kullanma kılavuzunda belirtilen hususlara göre kullanmaya özen gösteriniz.
2. Ürünüze ilgili hizmet talebiniz olduğunda **444 66 88** no'lu Siemens Çağrı Yönetim Merkezimizi arayınız. (Sabit telefonlardan veya cep telefonlarından alan kodu çevirmeden) Sabit telefonlardan yapılan aramalarda şehir içi arama tarifi üzerinden, cep telefonu ile yapılan aramalarda ise GSM-GSM tarifi üzerinden ücretlendirme yapılmaktadır.
3. Hizmet için gelen Siemens Yetkili Servis teknisyenine "SIEMENS YETKİLİ SERVİS" kimlik kartını sorunuz.
4. Yetkili Servis teknisyenimiz, cihazınızda yapılan herhangi bir işlemten sonra size servis fişini düzenleyip iletmek zorundadır. Bu servis fişini mutlaka isteyiniz ve daha sonraki başvurularınız için saklamaya özen gösteriniz.

Siemens Çağrı Yönetim Merkezimize ayrıca www.siemensevaletleri.com adresindeki "İletişim" bölümünde bulunan formu doldurarak ya da **0216-528 91 88** no'lu telefona faks çekerek de ulaşabilirsiniz.

Yazılı başvurular için adresimiz aşağıdaki gibidir:

BŞH Ev Aletleri Sanayi ve Ticaret A.Ş.

Çakmak Mah. Balkan Caddesi. No51 34770

Ümraniye-İSTANBUL



DİKKAT

Garanti süresinin anlaşmazlık durumunda fatura tarihi esas alınacağından bu belge ile birlikte faturanın veya okunaklı fotokopisinin saklanması gereklidir.

SIEMENS YETKİLİ SATICISI

BŞH EV ALETLERİ SANAYİ ve TİCARET A.Ş.

İMZASI VE KAŞESİ :

MAMÜLÜN

CİNSİ : KÜÇÜK EV ALETLERİ

MARKASI : SIEMENS

MODELİ :

BANDROL VE SERİ NO :

TESLİM TARİHİ VE YERİ :

AZAMİ TAMİR SÜRESİ :

KULLANIM SÜRESİ : 7 YIL (Ürünün fonksiyonunu yerine getirebilmesi için gerekli yedek parça bulundurma süresi)

SIEMENS YETKİLİ SATICISI

ÜNVANI :

ADRESİ :

TELEFONU :

TELEFAKSI :

TARİH/İMZA/KAŞE

KÜÇÜK EV ALETLERİ
G A R A N T İ
B E L G E S İ

- Cihazınız; kullanma kılavuzunda gösterildiği şekilde kullanılması ve yetkili kıldığımız teknik servis elemanları dışındaki şahıslar tarafından bakım, onarım veya başka bir nedenle müdahale edilmemiş olması şartıyla bütün parçaları dahil olmak üzere tamamen malzeme, işçilik ve üretim hatalarına karşı **2 (İKİ) YIL SÜRE İLE GARANTİ EDİLMİŞTİR.**
- Arızaların giderilmesi konusunda uygulanacak teknik yöntemlerin tespiti ile değiştirilecek parçaların saptanması tamamen firmamıza aittir.
- Malın tesliminden sonraki yükleme boşaltma ve sevkiyat anında meydana gelecek arızalar garanti kapsamı dışındadır.
- Belge üzerine tahrifat yapıldığı, cihazın üzerindeki orjinal seri numarası kaldırıldığı veya tahrifat yapıldığı takdirde garanti geçersizdir.

GARANTİ ŞARTLARI

- 1-Garanti süresi malın teslim tarihinden itibaren başlar ve 2 yıldır.
- 2-Malın bütün parçaları dahil olmak üzere tamamı firmamızın garantisidir.
- 3-Malın garanti süresi içerisinde arızalanması durumunda, tamirde geçen süre garanti süresine eklenir. Malın tamir süresi en fazla 30 iş günüdür. Bu süre, mala ilişkin arızanın servis istasyonuna, servis istasyonunun olmaması durumunda, malın satıcısı, bayii, acentası, temsilciliği, ithalatçısı veya imalatçısından birisine bildirim tarihinden itibaren başlar. Sanayii malının arızasının 15 işgünü içerisinde giderilmemesi halinde imalatçı veya ithalatçı malın tamiri tamamlanıncaya kadar benzer özelliklere sahip başka bir sanayiye malını tüketicinin kullanımına tahsis etmek zorundadır.
- 4-Malın garanti süresi içerisinde, gerek malzeme ve işçilik gerekse montaj hatalarından dolayı arızalanması halinde, işçilik masrafı, değiştirilen parça bedeli yada başka herhangi bir ad altında hiç bir ücret talep etmeksizin tamiri yapılacaktır.
- 5-Tüketicinin onarım hakkını kullanmasına rağmen malın;
 - Tüketicieye teslim edildiği tarihten itibaren, belirlenen garanti süresi içinde kalmak kaydıyla, bir yıl içerisinde; aynı arızanın ikiden fazla tekrarlanması veya farklı arızaların dörtten fazla meydana gelmesi veya belirlenen garanti süresi içerisinde farklı arızaların toplamının altıdan fazla olması unsurlarının yanı sıra, bu arızaların maldan yararlanamamayı sürekli kılması,
 - Tamiri için gereken azami sürenin aşılması,
 - Firmanın servis istasyonunun, servis istasyonunun mevcut olmaması halinde sırasıyla satıcısı, bayii, acentesi, temsilciliği, ithalatçısı veya imalatçı-üreticisinden birisinin düzenleyeceği raporla arızanın tamirinin mümkün bulunmadığının belirlenmesi, durumlarında, tüketici malın ücretsiz değiştirilmesini, bedel iadesi veya ayıp oranında bedel indirimi talep edebilir.
- 6-Malın kullanma kılavuzunda yer alan hususlara aykırı kullanılmasından kaynaklanan arızalar garanti kapsamı dışındadır.
- 7-Garanti belgesi ile ilgili olarak çıkabilecek sorunlar için Sanayi ve Ticaret Bakanlığı, tüketicinin ve Rekabetin Korunması Genel Müdürlüğü'ne başvurulabilir.

Bu belgenin kullanılmasında; 4077 sayılı Tüketicinin Korunması

Hakkında Kanun ve bu Kanuna dayanılarak yürürlüğe konulan

Garanti Belgesi Uygulama Esaslarına Dair Yönetmelik uyarınca,

T.C. Sanayi ve Ticaret Bakanlığı Tüketicinin ve Rekabetin

Korunması Genel Müdürlüğü tarafından izin verilmiştir.

Bu ürün Siemens için BSH Ev Aletleri Sanayi ve Ticaret A.Ş.

tarafından ithal edilmektedir.

BSH Ev Aletleri Sanayi ve Ticaret A.Ş.

bir BOSCH UND SIEMENS HAUSGERÄTE GMBH

kuruluşudur.

Marka	Ürün İsmi	Belge Numarası	Belge Onay Tarihi
Siemens	Kahve Makinası	68144	17.04.2009
Siemens	Ütü	87394	16.07.2010
Siemens	Ekmek Kızartma Mak.	87011	13.07.2010
Siemens	Su Isıtıcı (Kettle)	86085	29.06.2010
Siemens	Mutfak Robotu	87695	21.07.2010
Siemens	Tost Makinası	87027	13.07.2010
Siemens	Sac Kurutma Mak.	87489	16.07.2010
Siemens	Narenciye Sıkacağı	88070	12.07.2010
Siemens	Elektrikli Sac Maşası	87129	14.07.2010
Siemens	Sarıklı El Süpürgesi	85590	24.06.2010
Siemens	Kahve Değirmeni	86093	29.06.2010
Siemens	Blender	87015	13.07.2010
Siemens	Dilim Kesici	87165	13.07.2010
Siemens	Çay Makinası	87128	14.07.2010
Siemens	Sac Şekillendirme Seti	87363	16.07.2010
Siemens	Mikser	67734	08.04.2009
Siemens	El Blender	68144	17.04.2009
Siemens	Kıyma Makinası	74502	15.10.2009
Siemens	Katı Meyve Presi	75250	03.11.2009

BSH Ev Aletleri

Sanayi ve Ticaret A.Ş.

Çakmak Mah. Balkan Cad. No. 51

34770 Ümraniye - İstanbul

Tel : 0216 528 90 00

Faks : 0216 528 91 88

Çağrı Yönetim Merkezi : 444 66 88

Üretici Firma

BSH Bosch und Siemens

Hausgeräte GmbH

Carl-Wery-Str. 34 D-81739

München-Almanya

Tel : +49 (89) 45 90 01

Faks : +49 (89) 45 90 21 28

Serdecznie gratulujemy Państwu zakupu nowego urządzenia firmy SIEMENS. Tym samym wybór Państwa padł na nowoczesne, wysokowartościowe urządzenie gospodarstwa domowego. Dalsze informacje o naszych produktach można znaleźć na stronie internetowej naszej firmy.

Niniejsze urządzenie nie jest przeznaczone do użytku zarobkowego lecz skonstruowane z przeznaczeniem do przetwarzania ilości typowych dla gospodarstwa domowego itp. Zastosowania o charakterze podobnym do domowego obejmują np. użytkowanie w pomieszczeniach kuchennych dla pracowników sklepów, biur, zakładów rolniczych, rzemieślniczych i przemysłowych, jak również użytkowanie przez gości pensjonatów, małych hoteli i podobnych pomieszczeń mieszkalnych. Używać tylko dla takiej ilości produktów i czasu przygotowania, które są typowe dla gospodarstwa domowego.

Niniejsza instrukcja użytkowania i obsługi opisuje różne modele.

Jeżeli jakiś element wyposażenia nie należy do zakresu dostawy, można go dokupić za pośrednictwem naszego serwisu.

Instrukcję użytkowania i obsługi proszę przechowywać starannie. Prosimy przekazać ewentualnemu kolejnemu właścicielowi urządzenie wraz z instrukcją obsługi i użytkowania.

Opis urządzenia

Proszę otworzyć składane kartki z rysunkami.

Korpus urządzenia

1 Przycisk wyrzutowy

do wyjmowania końcówek.

2 Wyłącznik 5-stopniowy + włączanie chwilowe

Do włączania i wyłączania urządzenia oraz dopasowania prędkości roboczej.

0/Off = wyłączony

1 = najniższa liczba obrotów

5 = najwyższa liczba obrotów

M = wyłącznik chwilowy (najwyższa liczba obrotów) nacisnąć w lewo i przytrzymać.

3 Otwory do zamocowania końcówek.

4 Otwór dolny zamykany, do zamocowania końcówek, np. końcówki do szybkiego miksowania

5 Przyciski zwalniania blokady

do wyjmowania końcówki z otworu dolnego. Nacisnąć równocześnie oba przyciski zwalniania blokady.

6 Końcówki

a Końcówka do mieszania

b Hak do zagniatacia

! Dla niektórych modeli

c Końcówka do szybkiego miksowania

d Pojemnik do miksowania

e Rozdrabniacz uniwersalny (oddzielna instrukcja obsługi)

Jeżeli rozdrabniacz uniwersalny lub końcówka szybkomiksująca nie należą do zakresu dostawy, możecie je Państwo nabyć za pośrednictwem naszego serwisu.

Wskazówki bezpieczeństwa



Niebezpieczeństwo zranienia

Niebezpieczeństwo porażenia prądem elektrycznym

Urządzenie podłączyć do gniazdka sieciowego i eksploatować zgodnie z danymi zawartymi na tabliczce znamionowej.

Urządzenie można używać tylko wtedy, jeżeli elektryczny przewód zasilający i samo urządzenie nie są uszkodzone.

Urządzenie należy chronić przed dziećmi.

Dzieci nie pozostawiać bez nadzoru, aby zapobiec zabawie urządzeniem.

Nie dopuszczać do obsługi urządzenia osób (również dzieci) o zmniejszonym postrzeganiu zmysłowym, lub zmniejszonych zdolnościach

umysłowych, albo nie posiadających odpowiedniego doświadczenia i wiedzy, chyba że będą one obsługiwać urządzenie pod nadzorem lub zostały pouczone w obsłudze i użytkowaniu urządzenia przez osobę, która odpowiada za ich bezpieczeństwo.

Po każdym użyciu urządzenia, przed przystąpieniem do czyszczenia urządzenia, przed opuszczeniem pomieszczenia, w którym stoi urządzenie lub w przypadku awarii należy wyjąć wtyczkę z gniazdka sieciowego. Nie wolno ocierać elektrycznego przewodu zasilającego o ostre krawędzie ani gorące powierzchnie.

Aby uniknąć zagrożeń w przypadku uszkodzenia przewodu zasilającego należy zlecić jego wymianę wyłącznie producentowi, albo jego autoryzowanemu serwisowi lub specjalście o podobnych kwalifikacjach i odpowiednich uprawnieniach.

Naprawy urządzenia można przeprowadzić tylko w naszym autoryzowanym punkcie serwisowym. Urządzenia nie wolno chwytać mokrymi rękoma ani włączać na biegu jałowym.

Urządzenie używać tylko z oryginalnym wyposażeniem.

Zakładać końcówki tylko jednego rodzaju (np. haki do zagniatania).

Nie wkładać równocześnie końcówek do otworów górnych i otworu dolnego. Zachować ostrożność w czasie miksowania gorących płynów.

Płyny mogą się rozpryskiwać w czasie miksowania.

Nie wolno zanurzać urządzenia w wodzie ani innych cieczach.

W przypadku awarii w dopływie prądu urządzenie pozostaje w stanie włączonym.

Niebezpieczeństwo zranienia!

Końcówki i końcówkę do szybkiego miksowania nakładać i zdejmować tylko wtedy, jeżeli urządzenie jest wyłączone, a napęd nieruchomy – po wyłączeniu urządzenie pracuje jeszcze krótką chwilę. Nie chwytać rękoma noży końcówki do szybkiego miksowania. Nie dotykać obracających się końcówek. Końcówki do szybkiego miksowania nie czyścić gołymi rękoma.

Do czyszczenia użyć szczotki.

Obsługa

Urządzenie podstawowe z końcówkami

Przed pierwszym użyciem wyczyścić urządzenie i końcówki.

Szpecially dobre wyniki uzyskuje się przy użyciu poszczególnych końcówek do następujących prac:

Końcówki do ubijania ...

... do przygotowania sosów, piany z białek, ziemniaków pure, kremów, majonezu, śmietany i lekkich ciast, jak np. ciasto ucierane.

Końcówki do ubijania nie nadają się do przygotowania ciężkich ciast.

Haki do zagniatania ...

... do przygotowania ciężkich mieszanek, jak np. ciasto krusze, drożdżowe, ziemniaczane, do mieszania ciężkich ciast z mielonego mięsa, past lub ciasta chlebowego.

Maksymalna ilość obrabianych produktów wynosi 500 g mąki i dodatków.

 **Ważna wskazówka**

Jeżeli dolny otwór jest otwarty, urządzenie można eksploatować tylko w trybie włączenia chwilowego. Wyłącznik stopniowy 1–5 nie działa. Zamknięcie otworu dolnego przesuwając tylko w pozycji wyłącznika **0/Off**.

- Elektryczny przewód zasilający rozwinąć całkowicie.
- Odpowiednią końcówkę włożyć do korpusu urządzenia i przycisnąć, aż do zatrasku. **Zwracać uwagę na kształt elementów z tworzywa sztucznego, aby uniknąć pomyłek (patrz rysunek 3)!**
- Wtyczkę włożyć do gniazdka sieciowego.
- Produkty spożywcze włożyć do odpowiedniego naczynia.
- Końcówki zanurzyć w obrabianych produktach i włączyć urządzenie na odpowiedni zakres.
 - Zakres 1, 2:
do zarabiania i mieszania.
 - Zakres 3, 4, 5:
do zagniatania i ubijania.
- Po wykonaniu pracy nastawić urządzenie na 0/Off, zwolnić końcówki przyciskiem wyrzutowym i wyjąć.

Uwaga:

Przycisk wyrzutowy nie daje się nacisnąć, jeżeli wyłącznik nie znajduje się w pozycji 0/Off.

Wskazówka:

Urządzenie podstawowe wyłączyć zawsze przed wyjęciem końcówki z miksowanych produktów.

 *Dla niektórych modeli*

Końcówka do szybkiego miksowania

Do miksowania majonezu, sosów, zup, napojów, pokarmów dla niemowląt i rozdrabniania lodu, gotowanych owoców i warzyw.

 **Ważna wskazówka**

Jeżeli dolny otwór jest otwarty, urządzenie można eksploatować tylko w trybie włączenia chwilowego. Wyłącznik stopniowy 1–5 nie działa. Zamknięcie otworu dolnego przesuwając tylko w pozycji wyłącznika **0/Off**.

- Zamknięcie otworu dolnego przesunąć do góry, aż do zatrasku.

- Włożyć końcówkę do szybkiego miksowania i zatrzasknąć.
- Produkty spożywcze włożyć do pojemnika do miksowania.
- Wyłącznik przesunąć w lewo na włączanie chwilowe i przytrzymać.
- Po zakończeniu pracy wyjąć końcówkę do szybkiego miksowania poprzez równoczesne naciśnięcie obu przycisków zwalniania blokady.
- Zamknąć otwór dolny.

Wskazówka:

Aby zapobiec rozpryskiwaniu miksowanych produktów, należy włączyć urządzenie dopiero wtedy, gdy końcówka do szybkiego miksowania zanurzona jest w produktach przeznaczonych do obróbki.

Po pracy/czyszczenie

Uwaga!

Korpusu urządzenia nie wolno nigdy zanurzać w wodzie ani myć w zmywarce do naczyń.

Nie wolno stosować urządzenia czyszczącego strumieniem pary!

- Wyjąć wtyczkę z gniazdka sieciowego.
- Korpus urządzenia przetrzeć wilgotną ścierką, a następnie wytrzeć do sucha.
- Końcówki do ubijania, zagniatania i końcówkę do szybkiego miksowania wymyć w zmywarce do naczyń albo szczotką pod bieżącą wodą.

Wskazówka: Przebarwienia powstałe na elementach z tworzywa sztucznego po rozdrabnianiu np. czerwonej kapusty można usunąć za pomocą kilku kropel oleju jadalnego.

- Do przechowywania urządzenia można zawiązać elektryczny przewód zasilający (rysunek 7).

Wskazówka:

Dla urządzeń ze spiralnym przewodem zasilającym (rysunek 8):

Przewodu zasilającego nie wolno nigdy zawiązać wokół urządzenia!

Usuwanie drobnych usterek

Wyłącznik nie daje się przesunąć do pozycji 1 do 5.

Co zrobić?

Jeżeli dolny otwór jest otwarty, wyłącznik 5-stopniowy nie działa. Otwór dolny musi być całkowicie zamknięty.

Wskazówki dotyczące usuwania zużytego urządzenia



To urządzenie jest oznaczone zgodnie z Dyrektywą Europejską 2002/96/WE oraz polską Ustawą z dnia 29 lipca 2005 r. „O zużytym sprzęcie elektrycznym i elektronicznym“ (Dz.U. z 2005 r. Nr 180, poz. 1495) symbolem przekreślonego kontenera na odpady.

Takie oznakowanie informuje, że sprzęt ten, po okresie jego użytkowania nie może być umieszczany łącznie z innymi odpadami pochodzącymi z gospodarstwa domowego. Użytkownik jest zobowiązany do oddania go prowadzącym zbieranie zużytego sprzętu elektrycznego i elektronicznego. Prowadzący zbieranie, w tym lokalne punkty zbiórki, sklepy oraz gminne jednostki, tworzą odpowiedni system umożliwiający oddanie tego sprzętu.

Właściwe postępowanie ze zużytym sprzętem elektrycznym i elektronicznym przyczynia się do uniknięcia szkodliwych dla zdrowia ludzi i środowiska naturalnego konsekwencji, wynikających z obecności składników niebezpiecznych oraz niewłaściwego składowania i przetwarzania takiego sprzętu.

Gwarancja

Dla urządzenia obowiązują warunki gwarancji wydanej przez nasze przedstawicielstwo handlowe w kraju zakupu.

Dokładne informacje otrzymacie Państwo w każdej chwili w punkcie handlowym, w którym dokonano zakupu urządzenia.

W celu skorzystania z usług gwarancyjnych konieczne jest przedłożenie dowodu kupna urządzenia. Warunki gwarancji regulowane są odpowiednimi przepisami Kodeksu Cywilnego oraz Rozporządzeniem Rady Ministrów z dnia 30.05.1995 roku „W sprawie szczególnych warunków zawierania i wykonywania umów rzeczy ruchomych z udziałem konsumentów“.

Zastrzega się prawo wprowadzania zmian.

Szívből gratulálunk új SIEMENS készüléke megvásárlásához.
Ön egy kiváló minőségű, modern háztartási készülék mellett döntött.
A termékeinkkel kapcsolatos további információkat az internetes oldalunkon talál.

Ezt a készüléket nem ipari felhasználásra tervezték, a készülék háztartási vagy háztartás-szerű mennyiségek feldolgozására készült. A háztartásokhoz hasonló felhasználásnak minősül például az üzletekben, irodákban, mezőgazdasági és más ipari létesítményekben található munkahelyi konyhákban történő használat, illetve a panziókban, kisebb hotelekben és hasonló lakóépületekben a vendégek általi használat. A készüléket csak a háztartásban szokásos mennyiségek feldolgozására, és a háztartásban szokásos ideig használja. Jelen használati utasításban különböző modelleket írtunk le.

Ha egy tartozék nem alaptartozék, az ügyfélszolgálatnál utólag megvásárolható. Kérjük, őrizze meg a használati útmutatót. A készülék továbbadásakor adja oda vele a használati utasítást is.

A készülék részei

Kérjük, hogy hajtsa ki a képes oldalt.

Alapgép

1 Kioldó-gomb

A szerszámok levételéhez

2 5-fokozatú kapcsoló + turbókapcsolás

A készülék be- és kikapcsolásához és a munkasebesség beállításához.

0/Off = kikapcsolva

1 = legalacsonyabb fordulatszám

5 = legnagyobb fordulatszám

M = turbókapcsolás (legnagyobb fordulatszám), nyomja balra és tartsa meg

3 Nyílások a szerszámok behelyezéséhez

4 Zárallatott hátsó nyílás

tartozékok, pl. rudmixer behelyezéséhez

5 Nyitó-nyomógombok

tartozékok hátsó nyílásról való levételéhez. Nyomja meg egyszerre mindkét nyomógombot.

6 Szerszámok

a Keverőszár

b Dagasztószár

 egyes modelleknél

c Botmixer

d Keverőpohár

e Univerzális aprító (külön használati utasítás)

Ha az univerzális aprító és a botmixer nem alaptartozék, akkor azokat a vevőszolgálatnál rendelheti meg.

Biztonsági útmutató

Sérülésveszély **Áramütés veszélye**

A készüléket csakis a típus táblán szereplő adatok szerint csatlakoztassa és üzemeltesse.

Csak akkor használja a készüléket, ha a csatlakozóvezeték és a készülék teljesen hibátlan.

Ne engedjen gyerekeket a készülék közelébe.

Ügyeljen a gyerekekre, hogy ne játsszanak a készülékkel.

Ne engedje, hogy szellemi vagy testi fogyatékossgal élő vagy hiányos tapasztalattal és tudással rendelkező személyek (gyerekek) kezeljék a készüléket, hacsak nem valaki felügyel rájuk vagy egy a biztonságért felelős személy által eligazításban részesültek a készülék használatát illetően.

A munka befejezése után, a tisztítás megkezdése előtt, valamint mielőtt elhagyja a helyiséget és a készülék meghibásodása esetén húzza ki a dugós csatlakozót. A csatlakozóvezetékét ne húzza végig éles széleken vagy forró felületen. Ha a készülék csatlakozóvezetéke megsérül, akkor azt a gyártóval vagy annak ügyfélszolgálatával vagy hasonlóan képzett szakemberrel ki kell cseréltetni, a veszélyek elkerülése érdekében. A készülék javíttatását csak a vevőszolgálatunkkal végeztesse.

A botmixert ne fogja meg nedves kézzel, és ne járassa üresben.

A készüléket csak eredeti tartozékokkal használja. Csak egy típus szerszámait (pl. tésztagyűrű) helyezze be.

Soha ne használja egyszerre a szerszámokat és a hátsó nyílásba helyezett tartozékokat. Vigyázzon a forró folyadékok feldolgozásakor. A folyadék kifröccsenhet.

A készüléket ne merítse folyadékba.

Áramkimaradás esetén a készülék bekapcsolva marad.

⚠ Sérülésveszély!

A szerszámokat és a botmixert csak a készülék megállását követően cserélje – kikapcsolás után a készülék még rövid ideig tovább működik. Soha ne nyúljon a botmixeren lévő kéréshez. Soha ne nyúljon a forgó szerszámokhoz. Soha ne tisztítsa a botmixert pusztán kézzel. Használjon keféket.

A készülék kezelése**Alapgép szerszámokkal**

Az első használat előtt tisztítsa meg a készüléket és a szerszámokat.

A szerszámokkal a következő alkalmazásoknál érhető el különösen jó eredmény.

Habverő ...

... mártások, tojás hab, burgonyapüré, krém, majonéz, tisztítás és könnyű tészta, mint pl. kevert tészta készítéséhez. A habverő nehéz tészta feldolgozására nem alkalmas.

Tésztagyűrű ...

... szilárd massa, mint pl. omlós, élesztős és burgonyás tészta készítéséhez, továbbá nehéz vagdalthús-massa, pépek vagy kenyértészta keveréséhez.

A maximális feldolgozási mennyiség 500 g liszt és hozzávalók.

**Fontos tudnivaló**

Nyitott hátsó nyílásnál a készüléket csak turbókapcsoláson lehet használni. Az 1–5 fokozatkapcsoló nem működik. A hátsó nyílás zárját csak **0/Off** kapcsoló-állásban nyissa ki és zárja be.

- A elektromos csatlakozókábelt teljesen csavarja le.
- A kívánt szerszámot helyezze az alapgépbe és kattantásig nyomja be.

Az összecszerelés elkerülése érdekében ügyeljen a szerszámok műanyag részeinek formájára (lásd 3. ábra)!

- Dugja be a hálózati csatlakozódugót.
- Az élelmiszert töltsd egy megfelelő edénybe.
- Tegye a szerszámokat az edénybe, és kapcsolja a készüléket a kívánt fokozatra.
 - 1, 2 fokozat: bedolgozáshoz és keveréshez.
 - 3, 4, 5 fokozat: dagasztáshoz és habveréshez.
- A munka befejezése után állítsa a kapcsolót a 0/Off állásba, oldja ki a szerszámokat a kioldó-gombbal, majd vegye ki őket.

Figyelem:

A kioldó-gomb nem működtethető, ha a kapcsoló nem a 0/Off állásban van.

Megjegyzés:

Az alapgépet mindig kapcsolja ki, mielőtt kiemeli a turmixolandó anyagból.



egyres modellekénél:

Botmixer

Majonéz, szószok, levesek, mixelt italok, bébiétel turmixolására és jég, főtt gyümölcs és zöldség aprítására szolgál.

**Fontos tudnivaló**

Nyitott hátsó nyílásnál a készüléket csak turbókapcsoláson lehet használni. Az 1–5 fokozatkapcsoló nem működik. A hátsó nyílás zárját csak **0/Off** kapcsoló-állásban nyissa ki és zárja be.

- A hátsó nyílás zárját kattantásig tolja felfelé.
- Tegye be a botmixert és kattantásig tolja be.
- Töltsd be az élelmiszert a turmixpohárba.
- Állítsa a kapcsolót balra forgatva turbókapcsolásra és tartsa meg.
- A munka befejezése után vegye ki a botmixert, miközben mindkét nyitó-nyomógombot egyidejűleg nyomva tartja.
- Zárja be a hátsó nyílás zárját.

Megjegyzés:

Ahhoz, hogy a turmixolandó anyag ne fröccsenjen ki, csak akkor kapcsolja be a készüléket, ha a botmixert belemerítette a turmixolandó anyagba.

Munka után/Tisztítás**Figyelem!**

Soha ne merítse az alapgépet vízbe, és ne tisztítsa mosogatógépben.

Ne használjon gőzüzemű tisztítót!

- Húzza ki a hálózati csatlakozódugót.
- Az alapgépet nedves ruhával törölje le, majd törölje szárazra.
- A szerszámokat és a botmixert mosogatógépben vagy folyó víz alatt kefével tisztítsa.

Megjegyzés: A műanyag alkatrészek elszíneződések jöhetnek létre pl. vöröskáposzta feldolgozása során, amelyek néhány csepp étolajjal eltávolíthatók.

- Tároláshoz a kábel feltekerhető (**7. ábra**).

Megjegyzés:

Spirálkábellel rendelkező készülékek esetén
(8. ábra):

Soha ne tekerje a kábelt a készülék köré!

Hiba elhárítása zavar esetén

A kapcsolót nem lehet az 1–5 fokozatokba állítani.

A hiba elhárítása:

Nyitott hátsó nyílásnál az 1–5 fokozatkapcsoló nem működik. A zárak teljesen zárva kell lennie.

Ártalmatlanítás

A készülék a 2002/96/EG, az elektromos és elektronikus használt készülékekről szóló (waste electrical and electronic equipment – WEEE) európai irányelveknek megfelelően van jelölve. Ez az irányelv megszabja a használt készülékek visszavételének és értékesítésének kereteit az egész EU-ban érvényes módon.

Az aktuális ártalmatlanítási útmutatásokról kérjük, tájékozódjon szakkereskedőjénél vagy a helyi önkormányzatnál.

Garanciális feltételek

A garanciális feltételeket a 117/1991 (IX. 10) számú kormányrendelet szabályozza. 72 órán belüli meghibásodás esetén a készüléket a kereskedelem kicseréli. Ezután vevőszolgálatunk gondoskodik az előírt 15 napon belüli, kölcsönkészülék biztosítása esetén 30 napon belüli javításról. A garanciális szolgáltatásokat a vásárlásnál kapott, szabályosan kitöltött garanciajeggyel lehet igénybevenni, amely minden egyéb garanciális feltételt is részletesen ismerteti. Minőségtanúsítás: A 2/1984. (111.10.) BkM-IpM számú rendelete alapján, mint forgalmazó tanúsítjuk, hogy a készülék a vásárlási tájékoztatóban közölt adatoknak megfelel.

**Щиро вітаємо Вас з покупкою нового приладу фірми SIEMENS.
Ви придбали сучасний, високоякісний побутовий прилад.
Додаткову інформацію про нашу продукцію Ви знайдете на нашій сторінці в Інтернеті.**

Цей прилад призначений для вжитку в домашньому господарстві, а не для промислового використання.

Використовуйте прилад лише для переробки продуктів у звичайних для домашнього господарства кількості і відрізках часу.

В цій інструкції з використання описуються різні моделі.

Приладдя, яке не входить до комплекту поставки, можна придбати в службі сервісу.

Зберігайте, будь ласка, інструкцію з використання. Передавайте інструкцію з використання наступним користувачам разом із приладом.

Короткий огляд

Будь ласка, розгорніть сторінки з малюнками.

Основний блок приладу**1 Кнопка викиду**

Для виймання насадок

2 Перемикач 5 ступенів швидкості + імпульсний режим

Для ввімкнення і вимкнення приладу і вибору відповідної робочої швидкості.
0/Off = вимкнено

1 = найнижча швидкість обертання

5 = найвища швидкість обертання

M = імпульсний режим (найвища швидкість) натиснути вліво і тримати натиснутою

3 Отвори для установки насадок**4 Розташований на задньому відсіку отвір з кришкою**

для установки приладдя, напр., занурювальний блендер для швидкого змішування

5 Кнопки розблокування

для виймання насадок із розташованого на задньому відсіку отвору.

Натисніть одночасно на обидві кнопки.

6 Насадки

- a Віничок-мішалка
- b Гачок для вимішування
-  *в деяких моделях*
- c Занурювальний блендер для швидкого змішування
- d Чаша блендера
- e Універсальний подрібнювач (окрема інструкція з використання)

Якщо універсальний подрібнювач чи занурюваний блендер для швидкого змішування не входять до комплекту поставки, то їх можна замовити через сервісну службу.

Зауваження з техніки безпеки

Небезпека отримання травм **Небезпека удару струмом**

Прилад слід підключати до електромережі та експлуатувати лише у відповідності із даними на табличці з технічними характеристиками.

Не користуйтеся приладом, якщо шнур живлення і прилад мають будь-які пошкодження.

Тримайте прилад подалі від дітей.

Не залишайте дітей без нагляду, щоб запобігти іграм дітей із приладом.

Не допускайте експлуатації приладу особами (в т.ч. дітьми) із обмеженим фізичним сенсорним сприйняттям, із нерозвитими розумовими здібностями, а також із недостатнім рівнем досвіду та знань; експлуатація приладу в таких випадках дозволяється лише під наглядом або після проведення інструктажу з експлуатації особою, яка відповідає за їх безпеку.

Штепсельну вилку виймати із розетки після кожного користування, при виході із приміщення та під час перебою в роботі. Провід не тягніть через гострі краї та гарячі поверхні.

Якщо шнур живлення цього приладу пошкоджений, то його заміна повинна виконуватися виробником, його службою сервісу або відповідно кваліфікованим фахівцем з метою уникнення ризиків. Ремонт приладу проводиться лише нашою службою сервісу.

Не торкайтеся приладу мокрими руками і не вмикайте його на холостому ходу. Користуватися приладом можна тільки в комплекті з оригінальним фірмовим приладдям.

Вставляйте лише насадки одного типу (напр., гачки для вимішування). Ні в якому разі не користуйтеся одночасно насадками і приладдям, вставленим в розташований на задньому відсіку отвір. Будьте обережні при переробці гарячої рідини. Рідина під час переробки може розбризкуватися.

Не занурюйте прилад в рідину.

Під час перерви в подачі струму прилад залишається ввімкненим.

Небезпека поранення!

Насадку і занурюваний блендер для швидкого змішування міняти лише після повної зупинки приладу – після вимкнення прилад ще деякий час рухається.

Ні в якому разі не торкайтеся ножа занурювального блендера для швидкого змішування. Ніколи не прикладайте рук до обертових насадок. Ні в якому разі не чистіть занурюваного блендера для швидкого змішування голими руками. Користуйтеся для цього щіткою.

Використання

Основний блок приладу з насадками

Почистіть прилад і насадки перед першим використанням.

Найкращих результатів Вам при використанні насадок Ви досягнете за умови їх використання за наступним призначенням:

Віничок-мішалка для ...

... соусів, піни із білків, картопляного пюре, кремів, майонезу, вершків і легкого тіста, напр. здобне тісто.

Віничок-мішалка не підходить для переробки крутого тіста.

Гачок для вимішування...

... густий мас, як наприклад, пісочного, дріжджового і картопляного тіста, а також для вимішування густого фаршу із подрібненого м'яса, паштетів чи хлібного тіста.

Максимальна кількість продуктів для переробки становить 500 г борошна і інших інгредієнтів.



Важлива вказівка

Якщо розташований на задньому відсіку отвір відкритий, то прилад вмикається лише в імпульсному режимі. Ступені швидкості 1–5 не вмикаються. Кришку розташованого на задньому відсіку отвору можна відкривати і закривати лише в положенні перемикача 0/Off.

- Розмотайте повністю електрокабель.
- Установіть бажану насадку на основний блок приладу і натисніть для її повної фіксації.

Приймайте до уваги форму пластмасових деталей на насадках, щоб уникнути переплутування (див. мал. 3)!

- Ввімкніть вилку до розетки.
- Покладіть продукти до придатної ємкості.
- Опустіть насадки до ємкості і ввімкніть прилад на бажану ступінь швидкості.
Ступінь 1, 2:
для додавання і підмішування інгредієнтів.
Ступінь 3, 4, 5:
для вимішування і збивання.
- Після закінчення роботи установіть перемикач на 0/Off та звільніть і вийміть насадки за допомогою кнопки викиду.

Увага!

Кнопка викиду не спрацьовує, якщо перемикач не установлений на 0/Off.

Вказівка:

Вимикайте завжди основний блок приладу перед тим, як виймати перероблені продукти.

 *в деяких моделях*

Занурювальний блендер для швидкого змішування

Для змішування майонезів, соусів, супів, коктейлів, пюре для немовлят, а також для подрібнення льоду, варених фруктів і овочів.



Важлива вказівка

Якщо розташований на задньому відсіку отвір відкритий, то прилад вмикається лише в імпульсному режимі. Ступені швидкості 1–5 не вмикаються. Кришку розташованого на задньому відсіку отвору можна відкривати і закривати лише в положенні перемикача 0/Off.

- Кришку отвору, розташованого на задньому відсіку, пересуньте доверху так, щоб вона ввійшла в паз.
- Вставте занурюваний блендер для швидкого змішування і зафіксуйте його.
- Заповніть продукти до чаші блендера.
- Установіть перемикач ліворуч на імпульсний режим і утримуйте його в цьому положенні.
- Після роботи зніміть занурюваний блендер для швидкого змішування, натиснувши одночасно на обидві кнопки розблокування.
- Закрийте кришку отвору на задньому відсіку.

Вказівка:

Щоб уникнути розбризкування продуктів під час їх переробки, занурюваний блендер для швидкого змішування слід опустити в продукти і лише після цього ввімкнути прилад.

Після роботи/Чистка

Увага!

Ніколи не занурюйте основний блок приладу в воду та не мийте в посудомийній машині.

Не застосовуйте ніяких парових машин для чистки!

- Вийміть штепсельну вилку із розетки.
- Протріть основний блок приладу вологою ганчіркою, а потім витріть насухо.
- Насадки та занурюваний блендер для швидкого змішування мийте в посудомийній машині або за допомогою щітки під проточною водою.

Вказівка: Під час переробки деяких продуктів, напр., червона капуста, на пластмасових деталях можуть утворитися забарвлення, які можна усунути за допомогою декількох крапель столової олії.

- Для зберігання шнур живлення можна змотати. (Малюнок 7)

Вказівка:

Для приладів із спіральним електрокабелем (малюнок 8):

Ні в якому разі не обмотуйте електрокабель навколо приладу!

Допомога у разі неполадок

Перемикач не вмикається на ступені швидкості 1–5.

Усунення неполадки

З відкритим отвором, розташованим на задньому відсіку, ступені швидкості 1–5 не вмикаються. Кришку слід повністю закрити.

Рекомендації з утилізації



Даний прилад позначений у відповідності із Директивою Європейського Союзу 2002/96/EG про утилізацію електричного та електронного устаткування (waste electrical and electronic equipment – WEEE). Директива визначає порядок збору та утилізації старих приладів на території усіх країн ЄС.

За інформацією про актуальні шляхи утилізації зверніться будь ласка до свого спеціалізованого торговця або до адміністрації своєї громади.

Гарантія

Умови гарантії для цього приладу визначаються нашим представником у країні, де прилад був проданий. Подробиці цих умов можна отримати від торговця, у якого прилад був куплений. Висуваючи будь-яку вимогу у відповідності із даною гарантією, слід подавати чек на проданий товар або квитанцію.

От всего сердца поздравляем Вас с покупкой нового прибора фирмы SIEMENS.

Вы приобрели современный, высококачественный бытовой прибор. Дополнительную информацию о нашей продукции Вы найдете на нашей странице в Интернете.

Этот погружной блендер предназначен для домашнего хозяйства, на промышленное использование он не рассчитан.

С помощью этого электроприбора можно перерабатывать только такое количество продуктов и в течение такого времени, которые характерны для домашнего хозяйства.

В данной инструкции по эксплуатации описываются различные модели блендеров. Если одна из принадлежностей не входит в комплект поставки, то ее можно дополнительно приобрести через Службу сервиса.

Сохраните, пожалуйста, инструкцию по эксплуатации в надежном месте.

При передаче электроприбора третьему лицу не забудьте, пожалуйста, отдать ему и инструкцию по эксплуатации.

Комплектный обзор

Откройте, пожалуйста, страницы с рисунками.

Основной блок

1 Кнопка выброса

Эта кнопка служит для снятия насадок.

2 Переключатель на одну из 5 скоростей + моментальное включение

Этот переключатель служит для включения и выключения прибора и подбора рабочей скорости.

0/Off = выключено

1 = наименьшая скорость

5 = наивысшая скорость

M = моментальное включение

(на наивысшую скорость) Переведите переключатель влево и удерживайте его в этом положении.

3 Отверстия для крепления насадок

4 Отверстие в задней части прибора, с крышкой, для крепления принадлежностей, напр., погружного блендера для быстрого смешивания.

Внесення змін не виключається.

5 Кнопки разблокировки

Эти кнопки служат для снятия принадлежностей, прикрепленных к отверстию в задней части прибора. На обе кнопки следует нажимать одновременно.

6 Насадки

- a Венчик для перемешивания
- b Месильная насадка

 *В некоторых моделях:*

- c Погружной блендер для быстрого смешивания
- d Стакан блендера
- e Универсальный измельчитель (отдельная инструкция по эксплуатации)

Если универсальный измельчитель или быстродействующий погружной блендер не входят в комплект поставки, то их можно заказать в Службе сервиса.

Указания по безопасности

 **Не исключена опасность травмирования**
Существует опасность поражения электрическим током

Электроприбор следует подключать и эксплуатировать только с учетом данных, приведенных в фирменной табличке.

Электроприбором можно пользоваться только в случае, если у самого прибора и его сетевого шнура нет никаких повреждений.

Не подпускайте детей близко к электроприбору. Никогда не оставляйте детей без присмотра, чтобы они не использовали бытовой прибор в качестве игрушки.

Лица (также и дети) с пониженным восприятием органами чувств или душевнобольные, а также лица, не обладающие достаточными опытом и знаниями, ни в коем случае не должны самостоятельно пользоваться бытовым прибором, а только под присмотром или в случае, если они получили подробный инструктаж по правильному использованию бытового прибора от лица, ответственного за их безопасность.

После каждого использования, перед чисткой, прежде чем покинуть помещение и в случае возникновения неисправности следует извлекать вилку электроприбора из розетки.

Следите за тем, чтобы не повредить сетевой шнур электроприбора об острые края и горячие поверхности.

Если сетевой шнур этого электроприбора поврежден, то, во избежание опасной ситуации, заменять его должны специалисты фирмы-изготовителя или его сервисной службы, или лицо, имеющее такую же квалификацию.

Любые работы по ремонту электроприбора должны выполняться специалистами нашей сервисной службы.

За прибор нельзя братья мокрыми руками и эксплуатировать на холостом ходу.

Пользоваться прибором можно только в комплекте с фирменными принадлежностями.

Устанавливать можно только насадки одного типа (напр., тестомесильные насадки).

Никогда нельзя одновременно использовать насадки и принадлежность, прикрепленную к отверстию в задней части прибора. Будьте осторожны при перемешивании горячих жидкостей. Так как жидкости могут при этом разбрызгаться.

Прибор нельзя погружать в жидкость.

При отключении электроэнергии прибор остается включенным.

 **Опасность травмирования!**

Заменять насадки и погружной блендер для быстрого смешивания можно только после полной остановки прибора – после выключения прибор еще некоторое время продолжает работать. Никогда не беритесь за нож погружного блендера. Никогда не беритесь за вращающиеся насадки. Никогда не проводите чистку погружного блендера голый рукой. Используйте для этого щетку.

Эксплуатация

Основной прибор с насадками

Перед первым использованием проведите чистку прибора и насадок.

Особенно хороших результатов Вам удастся добиться, если Вы будете использовать насадки следующим образом:

Венчики для...

... приготовления соусов, взбитых белков, картофельного пюре, кремов, майонеза, взбитых сливок и теста легкой консистенции, как, например, дрожжевого теста. Венчики не пригодны для вымешивания густого теста.

Тестомесильные насадки для...

... перемешивания густых масс, как, например, сдобного песочного, дрожжевого и картофельного теста, а также для перемешивания тяжелого мясного фарша, паст или теста для хлеба.

Перемешивать можно только такое количество теста, которое приготовлено из максимум 500 г муки и прочих составляющих.



Важная информация

При открытом отверстии в задней части прибора последний может работать только в режиме моментального включения. Переключатель скоростей (1–5) не функционирует. Крышку отверстия можно открывать и закрывать только тогда, когда переключатель находится в положении «0/Off».

- Полностью размотайте сетевой шнур.
- Вставьте в прибор необходимую насадку и нажмите на нее так, чтобы она зафиксировалась.

Обращайте внимание на форму пластмассовых деталей на насадках, чтобы не перепутать их (см. рисунок 3)!

- Вставьте вилку в розетку.
- Загрузите продукты питания в подходящую емкость.
- Опустите насадки в емкость и включите прибор на необходимую скорость.
Скорости 1, 2:
для введения и подмешивания новых составляющих.
Скорости 3, 4, 5:
для замешивания теста и взбивания.
- По окончании работы переведите переключатель в положение «0/Off», затем с помощью кнопки выброса отсоедините и снимите насадки.

Внимание:

Если переключатель не установлен в положение 0/Off, то кнопка выброса не нажимается.

Указание:

Сначала всегда следует выключать основной прибор и затем уже извлекать насадки из смеси.



В некоторых моделях:

Погружной блендер для быстрого смешивания

Эта принадлежность используется для приготовления майонезов, соусов, супов-пюре, коктейлей, детского питания, а также для измельчения льда, вареных овощей и фруктов.



Важная информация

При открытом отверстии в задней части прибора последний может работать только в режиме моментального включения. Переключатель скоростей (1–5) не функционирует. Крышку отверстия можно открывать и закрывать только тогда, когда переключатель находится в положении «0/Off».

- Переведите вверх до фиксации крышку отверстия в задней части прибора.
- Вставьте погружной блендер и зафиксируйте его.
- Загрузите продукты в стакан для смешивания.
- Переведите переключатель влево в положение моментального включения и удерживайте его в этом положении.
- По окончании работы снимите погружной блендер для быстрого смешивания путем одновременного нажатия на обе кнопки разблокировки.
- Закройте крышкой отверстие в задней части прибора.

Указание:

Во избежание разбрызгивания перемешиваемой смеси включайте прибор только после того, как блендер был погружен в смесь.

После работы/Чистка

Внимание!

Основной блок ни в коем случае нельзя погружать в воду и мыть в посудомоечной машине.

Нельзя пользоваться пароочистителем!

- Извлеките вилку из розетки.
- Протрите основной блок блендера влажной тряпкой и затем вытрите его насухо.
- Насадки и погружной блендер можно помыть в посудомоечной машине или с помощью щетки в проточной воде.

К Вашему сведению: при переработке таких продуктов, как, например, краснокочанная капуста, на пластмассовых деталях погружного блендера образуется цветной налет, который можно удалить с помощью нескольких капель растительного масла.

- Для хранения прибора сетевой шнур можно обмотать вокруг него (рисунок 7).

Указание:

Для приборов со спиралевидным сетевым шнуром (рисунок 8):

Ни в коем случае не наматывайте сетевой шнур вокруг прибора!

Устранение неисправностей

Переключатель не удается установить ни на одну из 5 скоростей.

Устранение:

При открытом отверстии в задней части прибора переключатель скоростей не функционирует. Крышка должна быть полностью закрыта.

Утилизация



Этот бытовой электроприбор имеет обозначение согласно требованиям Директивы ЕС 2002/96/EG об отслуживших свой срок электрических и электронных приборах (waste electrical and electronic equipment – WEEE). В этой Директиве приведены правила, действующие на всей территории ЕС, по приему и утилизации отслуживших свой срок приборов.

Информацию об актуальных методах утилизации Вы сможете получить у Вашего торгового агента или в органах коммунального управления по месту Вашего жительства.

Условия гарантийного обслуживания

Получить исчерпывающую информацию об условиях гарантийного обслуживания Вы можете в Вашем ближайшем авторизованном сервисном центре или в сервисном центре от производителя ООО «БСХ Бытовая Техника», а также найти в фирменном гарантийном талоне, выдаваемом при продаже.

تنبيهات متعلقة بالتخلص من الأجهزة المستهلكة

هذا الجهاز مصنف طبقاً للتعليمات الأوروبية
2002/96/EG المتعلقة بالأجهزة الكهربائية
والإلكترونية المستهلكة



(waste electrical and electronic equipment – WEEE)
وتحدد هذه التعليمات الإطار المتعلق باسترجاع الأجهزة
المستهلكة والاستفادة من خاماتها في كل أنحاء الاتحاد
الأوروبي. يمكن الحصول على المعلومات المتعلقة بأحدث
الأساليب الجارية للتخلص من الأجهزة المستهلكة عند
أحد المحلات التجارية المتخصصة أو لدى إدارة المدينة.

الضمان

شروط الضمان لهذا الجهاز مبنية عن طريق ممثلنا في بلد
الشراء. لمزيد من التفاصيل يمكنك الاتصال بالموزع المعتمد.
عند تقديم شكوى في حالة الضمان يجب تقديم إيصال
الشراء معها.

- ارفع غطاء فتحة الملحقات الإضافية إلى أعلى حتى يثبت.
- قم بتركيب ذراع الخلط السريع حتى يثبت بصوت مسموع.
- ثم عبي المواد الغذائية المنشود إعدادها في وعاء الخلط.
- أدر مفتاح التشغيل إلى اليسار واضبطه على درجة التشغيل اللحظي واستمر في القبض عليه.
- وبعد الانتهاء من العمل قم بنزع ذراع الخلط السريع وذلك بالضغط في آن واحد على زري فك جّهيزة الإحكام.
- ثم اغلق غطاء فتحة الملحقات الإضافية.

نصيحة هامة:

لا تقم بتشغيل الجهاز سوى بعد غمر ذراع الخلط السريع في المكونات المراد خلطها ذلك حتى لا تناثر المكونات خارج الوعاء.

بعد الانتهاء من العمل/التنظيف

احترس!

- لا ينبغي بأي حال من الأحوال غمر الجهاز الرئيسي في الماء أو وضعه في غسالة الأواني الكهربائية.
- يتم فصل التيار الكهربائي بسحب القابس من المقبس.
- يتم مسح الجهاز الرئيسي باستخدام فوطة مبللة ثم يجفف بعد ذلك.
- يمكن وضع كافة أدوات العمل وذراع الخلط السريع في غسالة الأواني الكهربائية أو تنظيفها بفرشاة تحت الماء الجاري.
- **تنبيه هام:** عند خضير بعض المأكولات مثل الكرنب الحمر تتكون بقع لونية على الأجزاء البلاستيكية يمكن إزالتها باستخدام قليل من زيت الطعام.
- وحفظ الجهاز يمكنك لف سلك الكهرباء كما هو موضح (بالصورة 7)

تنبيه:

فيما يتعلق بالأجهزة المزودة بسلك توصيل كهربائي لولبي (الصورة 8):
يحظر وبصورة مطلقة لف سلك التوصيل الكهربائي على الجهاز!

نصائح لإزالة الأعطال

لا يمكنك تحريك مفتاح التشغيل على الدرجات من 1 إلى 5.

نصيحة:

لا يمكن تحريك مفتاح التشغيل على الدرجات من 1 إلى 5 في حالة ترك غطاء فتحة الملحقات الإضافية مفتوحاً. يجب عليك التأكد من أن غطاء الفتحة مغلق تماماً.

نحتفظ بحق إدخال التعديلات.

- قم بفك السلك الكهربائي بالكامل.
- ثم قم بتركيب آلة العمل المرغوب استخدامها على الجهاز الأساسي وتأكد أنها قد ثبتت عليه جيداً.
- رجاء الانتباه إلى شكل المقبض البلاستيك لأدوات العمل لتجنب الخلط في أغراض استخدامها (أنظر الصورة رقم 3).
- ثم وصل الجهاز بالتيار الكهربائي بوضع القابس بالمقبس.
- قم بتعبئة المواد الغذائية في وعاء مناسب.
- أدخل أداة العمل في الوعاء ثم شغل الجهاز على السرعة المنشودة بالدرجة.
- الدرجتان 1 و 2 لتحضير و خلط المكونات الدرجات 3 و 4 و 5 لتحضير العجين وللخفق.
- بعد الانتهاء من العمل اضبط زر التشغيل على درجة Off/0 ثم قم بنزع الأدوات بواسطة الزر الدافع ل فك تجهيزة الإحكام.

انتبه!

لا يمكن تحريك الزر الدافع ل فك تجهيزة الإحكام سوى بعد ضبط مفتاح التشغيل على العلامة Off/0.

نصيحة هامة:

يجب إبطال عمل الجهاز قبل إخراجها من الوعاء.

❗ في بعض الطرازات

ذراع الخلط السريع

يستخدم خلط المايونيز و إعداد الصلصة والحساء والمشروبات متعددة المكونات وأغذية الرضع المهروسة ولتقطيع قطع التلج والفواكه المجففة والخضروات.

تنبيه هام

لا يمكن تشغيل الجهاز أثناء فتح غطاء فتحة الملحقات الإضافية سوى على درجة التشغيل اللحظي ولا يمكن تشغيله على درجات العمل من 1 إلى 5. لا تقم بفتح أو إغلاق غطاء فتحة الملحقات الإضافية سوى بعد ضبط مفتاح التشغيل على العلامة Off/0.

احترس عند إعداد مواد غذائية ساخنة حيث قد تتناثر بعض قطرات السوائل الساخنة. ممنوع منعاً باتاً غمر الجهاز بالماء أو بأي سوائل. يجب الانتباه إلى أنه في حالة انقطاع التيار الكهربائي يبقى الجهاز في وضع التشغيل.

⚠️ خطر الإصابة

لا تقم بتغيير أدوات العمل و ذراع الخلط السريع سوى أثناء توقف الجهاز عن العمل – يستمر المحرك في الدوران لبرهة من الوقت بعد فصل التيار الكهربائي عنه. لا تقرب يدك بتاتا من حافة سكين ذراع الخلط السريع. لا تدخل يديك على الإطلاق في الجهاز أثناء تشغيله. ولا تقم بتنظيف سكين ذراع الخلط السريع بالأيدي المجردة بل قم باستخدام فرشاة تنظيف.

استخدام الجهاز

الجهاز الأساسي بأدوات العمل

يجب تنظيف الجهاز وكافة الملحقات جيداً قبل استخدامها لأول مرة. يمكن الحصول على أفضل نتيجة عند استخدام أدوات العمل على النحو التالي:

ذراع تقليب حلزوني

يستخدم لتحضير الصلصة. خفق بياض البيض والهرس البطاطس ولتحضير الكريمة والمايونيز و خفق القشدة ولتحضير العجين الخفيف على سبيل المثال العجين بدون خميرة.

ذراع التقليب الحلزوني غير مهيأ لإعداد العجين الثقيل.

كلاّب العجين

يستخدم لإعداد العجين الثقيل مثل عجين الخبز سهل التفتيت وعجين الخميرة وعجين البطاطس وكذلك خلط كمية كبيرة من اللحم المفروم وخصيرعجين الكرونة والخبر

أقصى كمية يمكن تحضيرها بالجهاز تقدر ب 500 غرام من الدقيق والمكونات الأخرى.

تنبيه هام

لا يمكن تشغيل الجهاز أثناء فتح غطاء فتحة الملحقات الإضافية سوى على درجة التشغيل اللحظي ولا يمكن تشغيله على درجات العمل من 1 إلى 5. لا تقم بفتح أو إغلاق غطاء فتحة الملحقات الإضافية سوى بعد ضبط مفتاح التشغيل على العلامة Off/0.

! في بعض الطرازات

c ذراع الخلط السريع

d وعاء الخلط

e قطعة متنوعة الاستخدام

(توجد تعليمات استخدام خاصة بها)

في حالة عدم تواجد القطاعة متنوعة الاستخدام أو الخلاط اليدوي بعبوة الجهاز الذي قمت باقتنائه، فيمكنك طلبهما من أحد مراكز الخدمة التابعة لنا.

إرشادات للأمان

⚠ خطر التعرض للصدع بالتيار الكهربائي

يجب توصيل الجهاز وتشغيله طبقاً للبيانات المدونة ببطاقة الطراز فقط.

لا يجب استخدام الجهاز إلا في حالة عدم وجود أي تلف أو عطب بأسلاك توصيل الكهرباء أو بالجهاز نفسه.

يجب الانتهاء إلى إبعاد الجهاز عن متناول الأطفال.

كما يجب وضع الأطفال تحت الملاحظة لكي تحوّلوا دون تلاعبهم بالجهاز.

ينبغي تجنب استعمال الأشخاص (والأطفال أيضاً) الذين يعانون من مشاكل في القدرات البدنية أو الحسية أو الذهنية قد تحوّل دون استخدامهم الجهاز على نحو آمن. بدون مساعدة أو رقابة. يجب أن يقوم شخص ملم بتعليمات الاستخدام بمساعدة هؤلاء الأشخاص من أجل الحفاظ على سلامتهم.

يجب فصل التيار الكهربائي عنه بسحب القابس من المقبس في كل مرة بعد الانتهاء من استخدام الجهاز وقبل تنظيفه وقبل مغادرة المكان وفي حالة حدوث أعطال.

يجب فصل التيار الكهربائي عنه بسحب القابس من المقبس في كل مرة بعد الانتهاء من استخدام الجهاز وقبل تنظيفه وقبل مغادرة المكان وفي حالة حدوث أعطال. لا يجب سحب سلك توصيل الكهرباء فوق حواف حادة أو مسطحات ساخنة.

لا يجب إجراء أية إصلاحات بالجهاز. كاستبدال سلك توصيل الكهرباء على سبيل المثال. إلا عن طريق مركز خدمة العملاء التابع لنا وذلك لتجنب أية مخاطر محتملة.

لا تستخدم الجهاز ويدك مبللة ولا تشغل الجهاز وهو فارغ. الرجاء استخدام الملحقات الأصلية فقط. رجاء تشغيل الجهاز باستخدام آلة عمل واحدة فقط (على سبيل المثال كلاب العجين).

منوع تماماً تشغيل الجهاز أثناء تركيب آلة عمل بالجهاز وملحق عمل إضافي بالفتحة ذات الغطاء في آن واحد.

نتقدم لكم بأصدق التهاني على شرائكم لهذا الجهاز الجديد من ماركة SIEMENS.

بهذا يكون اختياركم قد وقع على جهاز منزلي حديث وعلى أعلى مستوى من الجودة. وتجذون المزيد من المعلومات حول منتجاتنا في موقع الإنترنت الخاص بنا.

هذا الجهاز مخصص للاستخدام المنزلي فقط وهو غير مناسب للاستخدام في المجال الحرفي.

لا يجب استخدام الجهاز إلا لتحضير الكميات المعتادة في الاستخدام المنزلي ولفترات عادية كذلك كما هو الحال في المطابخ المنزلية.

تحتوي تعليمات الاستخدام على وصف لأكثر من طراز قد لا توجد بعض الملحقات المذكورة بالدليل بعبوة جهازك. ويمكنك طلب تلك الملحقات من مراكز الخدمة التابعة لنا. رجاء الاحتفاظ بتعليمات الاستخدام. ويرجى أن يتم إرفاق تعليمات الاستخدام بالجهاز عند إعطائه إلى شخص.

نظرة عامة

رجاء فتح صفحات الرسومات البيانية.

الجهاز الرئيسي

1 زر دافع لفةك تجهيزة الإحكام

يستخدم لفةك أدوات العمل

2 مفتاح تشغيل مزود 5 تدريجات + التشغيل اللحظي

يستخدم لتشغيل وإبطال عمل الجهاز ولتحديد سرعة عمل الجهاز.

Off/0 = إيقاف

التدريج 1 = أدنى عدد للفتات المحرك

التدريج 5 = أعلى عدد للفتات المحرك

M = مفتاح التشغيل اللحظي (أعلى عدد للفتات المحرك) يجذب للياسر ثم يثبت

3 فتحة لتركيب أدوات العمل

4 فتحة بغطاء لتركيب التجهيزات الإضافية مثل ذراع الخلاط السريع.

5 زر فك تجهيزة الإحكام

يستخدم لفةك التجهيزات الإضافية من الفتحة ذات الغطاء. يجب الضغط على زري فك الإحكام معا.

6 أدوات العمل

a ذراع تقليب حلزوني

b كلاب عجين

Kundendienst – Customer Service

DE Deutschland, Germany

BSH Hausgeräte Service GmbH
Zentralwerkstatt
für kleine Hausgeräte
Trautskirchener Strasse 6 – 8
90431 Nürnberg
Online Auftragsstatus, Filterbeutel-
Konfigurator und viele weitere
Infos unter: www.siemens-home.de

Reparaturservice*
(Mo-Fr: 8.00-18.00 h erreichbar)
Tel.: 01801 33 53 03
mailto:cp-servicecenter@
bshg.com

Ersatzteilbestellung*
(365 Tage rund um die Uhr erreichbar)
Tel.: 01801 33 53 04
Fax: 01801 33 53 08
mailto:spareparts@bshg.com
*) 3,9 Ct./Min. aus dem Festnetz,
Mobilfunk max. 0,42 €/Min.

AE United Arab Emirates, الإمارات العربية المتحدة

BSH Home Appliances FZE
Round About 13,
Plot Nr MO-0532A
17312 Jebel Ali Free Zone – Dubai
Tel.: 04 881 4401
Fax: 04 881 4805
www.siemens-home.ae

AT Österreich, Austria

BSH Hausgeräte
Gesellschaft mbH
Werkskundendienst
für Hausgeräte
Quellenstrasse 2
1100 Wien
Tel.: 0810 240 260*
Fax: 01 605 75 51 212
mailto:vie-stoerungsannahme@
bshg.com

Hotline für Espresso-Geräte
zum Regionaltarif
Tel.: 0810 700 400*
www.siemens-home.at

*innerhalb Österreichs zum Regionaltarif

AU Australia

BSH Home Appliances Pty. Ltd.
7-9 Arco Lane
HEATHERTON, Victoria 3202
Tel.: 1300 368 339
Fax: 1300 306 818
valid only in AUS
mailto:bshau-as@bshg.com
www.siemens-home.com.au

BA Bosnia-Herzegovina, Bosna i Hercegovina

"HIGH" d.o.o.
Odošašina 57
71000 Sarajewo
Info-Line: 061 10 09 05
Fax: 033 21 35 13
mailto:delicnanda@hotmail.com

BE Belgique, België, Belgium

BSH Home Appliances S.A.
Avenue du Laerbeek 74
Laarbeeklaan 74
1090 Bruxelles – Brussel
Tel.: 070 222 142
Fax: 024 757 292
mailto:bru-repairs@bshg.com
www.siemens-home.com

BG Bulgaria

EXPO2000-service
Ks. Ljulín, bl.549/B - patrer
1359 Sofia
Tel.: 02 826 0148
Fax: 02 925 0991
mailto:service@expo2000.bg

BH Bahrain, البحرين

Khalaifat Est.
P.O. Box 5111
Manama
Tel.: 1759 2233
Fax: 1759 3340
mailto:info@khalaifat.com

CH Schweiz, Suisse, Svizzera, Switzerland

BSH Hausgeräte AG
Werkskundendienst für
Hausgeräte
Fahrweidstrasse 80
8954 Geroldswil
mailto:ch-info.hausgeraete@
bshg.com
Service Tel.: 0848 840 040
Service Fax: 0848 840 041
mailto:ch-reparatur@bshg.com
Ersatzteile Tel.: 0848 880 080
Ersatzteile Fax: 0848 880 081
mailto:ch-ersatzteil@bshg.com
www.siemens-home.com

CY Cyprus, Κύπρος

BSH Ikiakes Syskeves-Service
39, Arh. Makaariou III Str.
2407 Egomi/Nikosia (Lefkosa)
Tel.: 77 77 807
Fax: 022 65 81 28
mailto:bsh.service.cyprus@
cytanet.com.cy

CZ Česká Republika, Czech Republic

BSH domácí spotřebiče s.r.o.
Firemní servis domácích
spotřebičů
Pekařská 10b
155 00 Praha 5
Tel.: 0251 095 546
Fax: 0251 095 549
www.siemens-home.com

DK Danmark, Denmark

BSH Hvidevarer A/S
Siemens Hvidevareservice
Telegrafvej 4
2750 Ballerup
Tel.: 44 89 89 85
Fax: 44 89 89 86
mailto:BSH-Service.dk@BSHG.com
www.siemens-home.dk

EE Eesti, Estonia

SIMSON OÜ
RAUA 55
10152 Tallinn
Tel.: 0627 8730
Fax: 0627 8733
mailto:teenindus@simson.ee

ES España, Spain

BSH Electrodomésticos
España S. A.
Servicio BSH al Cliente
Polígono Malpica, Calle D
Parcela 96 A
50016 Zaragoza
Tel.: 902 11 88 21
mailto:CAU-Siemens@bshg.com
www.siemens-home.es

FI Suomi, Finland

BSH Kodinkoneet Oy
Itälähdenkatu 18 A
PL 123
00201 Helsinki
Tel.: 0207 510 700
Fax: 0207 510 780
mailto:Siemens-Service-FI@
bshg.com
www.siemens-home.fi

Lankapuhelimesta 8,28 snt/puhelu
+ 7 snt/min (alv 23%)

Matkapuhelimesta 8,28 snt/puhelu
+ 17 snt/min (alv 23%)

FR France

BSH Electroménager S.A.S.

50 rue Ardoin – BP 47

93401 Saint-Ouen cedex

Service interventions à domicile:

01 40 10 12 00

Service Consommateurs:

0 892 698 110 (0,34 € TTC/mn)

Service Pièces Détachées et

Accessoires:

0 892 698 009 (0,34 € TTC/mn)

www.siemens-home.fr

GB Great Britain

BSH Home Appliances Ltd.

Grand Union House

Old Wolverton Road

Wolverton

Milton Keynes MK12 5PT

To arrange an engineer visit, to

order spare parts and accessories

or for product advice please visit:

www.siemens-home.cu.uk

or call

Tel.: 0844 892 8999*

*Calls from a BT landline will be charged at up to 3 pence per minute. A call set-up fee of up to 6 pence may apply.

GR Greece, Ελλάδα

BSH Ikiakes Siskeves A. B. E.

Central Branch Service

17 km E.O. Athinon-Lamias &

Potamou 20

145 64 Kifisia

Greece – Athens

Tel.: 2104 277 701

Fax: 2104 277 669

North-Greece – Thessaloniki

Tel.: 2310 497 200

Fax: 2310 497 220

South-Greece – Heraklion/Kreta

Tel.: 2810 325 403

Fax: 2810 324 585

Central-Greece – Patras

Tel.: 2610 330 478

Fax: 2610 331 832

mailto:cs_gr_helpdesk@bshg.com

www.siemens-home.com

HK Hong Kong, 香港

BSH Home Appliances Limited

Unit 1 & 2, 3rd Floor

North Block, Skyway House

3 Sham Mong Road

Tai Kok Tsui, Kowloon

Hong Kong

Tel.: 2565 6151

Fax: 2565 6252

mailto:service.siemens@

bshg.com

www.siemens-home.com.hk

HR Hrvatska, Croatia

Andabaka d.o.o.

Gunduliceva 10

21000 Split

Info-Line: 021 481 403

Info-Fax: 021 481 402

mailto:servis@andabaka.hr

HU Magyarország, Hungary

BSH Háztartási Készülék

Kereskedelmi Kft.

Háztartási gépek márkaszervize

Királyhágó tér 8-9.

1126 Budapest

Hibabejelentés

Tel.: 01 489 5461

Fax: 01 201 8786

mailto:hibabejelentes@bsh.hu

Alkatrészrendelés

Tel.: 01 489 5463

Fax: 01 201 8786

mailto:alkatrészrendeles@bsh.hu

www.siemens-home.com

IE Republic of Ireland

BSH Home Appliances Ltd.

Unit F4, Ballymount Drive

Ballymount Industrial Estate

Walkinstown

Dublin 12

Service Requests, Spares and

Accessories

Tel.: 01450 2655

Fax: 01450 2520

www.siemens-home.com

IL Israel, ישראל

C/S/B Home Appliance Ltd.

Ullei Building

2, Hamelacha St.

Industrial Park North

71293 Lod

Tel.: 08 9777 222

Fax: 08 9777 245

mailto:csb-serv@zahav.net.il

www.siemens-home.com

IS Iceland

Smith & Norland hf.

Noatuni 4

105 Reykjavik

Tel.: 0520 3000

Fax: 0520 3011

www.sminor.is

IT Italia, Italy

BSH Elettrodomestici S.p.A.

Via. M. Nizzoli 1

20147 Milano (MI)

Numero verde 800 018346

mailto:mil-assistenza@bshg.com

www.siemens-home.com

KZ Kazakhstan, Қазақстан

IP "Batkeyev Ildus A."

B. Momyshev Str.7

Chymkent 160018

Tel./Fax: 0252 31 00 06

mailto:evrika_kz@mail.ru

LB Lebanon, لبنان

Teheni, Hana & Co.

Boulevard Dora 4043 Beyrouth

P.O. Box 90449

Jdeideh 1202 2040

Tel.: 01 255 211

Fax: 01 257 359

mailto:Info@Teheni-Hana.com

LT Lietuva, Lithuania

Baltic Continent Ltd.

Lukšio g. 23

09132 Vilnius

Tel.: 05 274 1788

Fax: 05 274 1765

mailto:info@balticcontinent.lt

www.balticcontinent.lt

LU Luxembourg

BSH électroménagers S.A.

13-15, ZI Breedeweues

1259 Senningerberg

Tel.: 26349 300

Fax: 26349 315

mailto:

lux-service.electromanager@

bshg.com

www.siemens-home.lu

LV Latvija, Latvia

Sia Olimpeks Elektroniks Ltd.

Bullu street 70c

1067 Riga

Tel.: 07 42 41 37

mailto:bt@olimpeks.lv

Elkor Serviss

Brivibas gatve 201

1039 Riga

Tel.: 067 0705 20; -36

Fax: 067 0705 24

mailto:domoservice@elkor.lv

www.servisacentrs.lv

ME Crna Gora, Montenegro

Elektronika komerc

Ul. 27 Mart br. 2

81000 Podgorica

Tel./Fax: 020 662 444

Mobil: 069 324 812

MK Macedonia, Македонија

GORENEC

Jane Sandanski 69 lok. 3

1000 Skopje

Tel.: 02 2454 600

Mobil: 070 697 463

mailto:gore nec@yahoo.com

MT Malta

Aplan Limited
Aplan Centre
B – Kara By Pass
B – Kara BKR
Tel.: 021 480 590
Fax: 021 480 598
mailto:lapap@aplan.com.mt

NL Nederland, Netherlands

BSH Huishoudapparaten B.V.
Burg. Stramanweg 122
1101 EN Amsterdam Zuidhoost

Storingsmelding:
Tel.: 070 333 1234
Fax: 070 333 3978
mailto:contactcenter-nl@
bshg.com

Onderdelenverkoop:
Tel.: 070 333 1234
Fax: 070 333 3980
mailto:siemens-onderdelen@
bshg.com
www.siemens-home.nl

NO Norge, Norway

BSH Husholdningsapparater A/S
Grensesvingen 9
0661 Oslo

Tel.: 22 66 06 00
Fax: 22 66 05 50
mailto:Siemens-Service-NO@
bshg.com
www.siemens-home.no

NZ New Zealand

BSH Home Appliances Ltd.
Unit F 2, 4 Orbit Drive
Mairangi Bay
Auckland 0632
Tel.: 09 477 0492
Fax: 09 477 2647
mailto:bshnz-cs@bshg.com

PL Polska, Poland

BSH Sprzęt Gospodarstwa
Domowego sp. z o.o.
Al. Jerozolimskie 183
02-222 Warszawa
Centrala Serwisu:
Tel.: 0801 191 534
Fax: 022 57 27 709
mailto:Serwis.Fabryczny@
bshg.com
www.siemens-home.pl

PT Portugal

BSHP Electrodomésticos, Lda.
Rua Alto do Montijo, nº 15
2790-012 Carnaxide
Tel.: 707 500 545
Fax: 21 4250 701
mailto:
siemens.electrodomesticos.pt@
bshg.com
www.siemens-home.com

RO România, Romania

BSH Electrocasnice srl.
Sos. Bucuresti-Ploiesti,
nr.17-21, sect.1
13682 Bucuresti
Tel.: 0801 000 110
Fax: 021 203 9731
mailto:service.romania@bshg.com
www.siemens-home.com

RU Russia, Россия

ООО "БСХ Бытовая техника"
Сервис от производителя
Малая Калужская 19/1
119071 Москва
тел.: 495 737 2962
факс: 495 737 2982
mailto:mok-kdhl@bshg.com
www.siemens-home.com

SE Sverige, Sweden

BSH Hushållsapparater AB
Landsvägen 32
169 29 Solna
Tel.: 0771 11 22 77
mailto:Siemens-Service-SE@
bshg.com
www.siemens-home.se

SG Singapore, 新加坡

BSH Home Appliances Pte. Ltd.
37 Jalan Pemimpin
Union Industrial Building
Block A, #01-03
577177 Singapore
Tel.: 6751 5000
Fax: 6751 5050
mailto:bshsgp.service@bshg.com

SI Slovenija, Slovenia

BSH Hišni aparati d.o.o.
Litostrojska 48
1000 Ljubljana
Tel.: 01 583 08 87
Fax: 01 583 08 89
mailto:informacije.servis@
bshg.com
www.siemens-home.com

SK Slovensko, Slovakia

Technoservis Bratislava
Trhová 38
84108 Bratislava – Doubravka
Tel.: 02 6446 3643
Fax: 02 6446 3643

TR Türkiye, Turkey

BSH Ev Aletleri Sanayi
ve Ticaret A.S.
Çakmak Mahallesi
Balkan Caddesi No: 51
34770 Ümraniye, İstanbul
Tel.: 0 216 444 6688
Fax: 0 216 528 9188
mailto:careline.turkey@bshg.com
www.siemens-home.com

UA Ukraine, Україна

ТОВ "БСХ Побутова Техніка"
тел.: 044 4902095
www.siemens-home.com

XK Kosovo

NTP GAMA
Rruga Mag Prishtine-Ferizaj
70000 Ferizaj
Tel.: 038 502 448
Fax: 029 021 434
mailto:gama_mb@yahoo.com

XS Srbija, Serbia

SZR "SPECIJALELEKTRO"
Bulevar Milutina Milankovića 34
11070 Novi Beograd
Tel.: 011 2147 110
Fax: 011 2139 689
mailto:spec.el@eunet.rs

ZA South Africa

BSH Home Appliances (Pty) Ltd.
15th Road Randjespark
Private Bag X36, Randjespark
1685 Midrand – Johannesburg
Tel.: 086 002 6724
Fax: 0866 171 780
mailto:appliance-serviceza@
bshg.com
www.siemens-home.com

Garantiebedingungen DEUTSCHLAND (DE)

Die nachstehenden Bedingungen, die Voraussetzungen und Umfang unserer Garantieleistung beschreiben, lassen die Gewährleistungsverpflichtungen des Verkäufers aus dem Kaufvertrag mit dem Endabnehmer unberührt.

Für dieses Gerät leisten wir Garantie gemäß nachstehenden Bedingungen:

1. Wir beheben unentgeltlich nach Maßgabe der folgenden Bedingungen (Nr. 2 - 6) Mängel am Gerät, die nachweislich auf einem Material- und/ oder Herstellungsfehler beruhen, wenn sie uns unverzüglich nach Feststellung und innerhalb von 24 Monaten nach Lieferung an den Erstendabnehmer gemeldet werden. Zeigt sich der Mangel innerhalb von 6 Monaten ab Lieferung, wird vermutet, dass es sich um einen Material- oder Herstellungsfehler handelt.

2. Die Garantie erstreckt sich nicht auf leicht zerbrechliche Teile wie z.B. Glas oder Kunststoff bzw. Glühlampen.

Eine Garantiepflicht wird nicht ausgelöst durch geringfügige Abweichungen von der Soll-Beschaffenheit, die für Wert und Gebrauchstauglichkeit des Gerätes unerheblich sind, oder durch Schäden aus chemischen und elektrochemischen Einwirkungen von Wasser, sowie allgemein aus anomalen Umweltbedingungen oder sachfremden Betriebsbedingungen oder wenn das Gerät sonst mit ungeeigneten Stoffen in Berührung gekommen ist. Ebenso kann keine Garantie übernommen werden, wenn die Mängel am Gerät auf Transportschäden, die nicht von uns zu vertreten sind, nicht fachgerechte Installation und Montage, Fehlgebrauch, eine nicht haushaltsübliche Nutzung, mangelnde Pflege oder Nichtbeachtung von Bedienungs- oder Montagehinweisen zurückzuführen sind.

Der Garantieanspruch erlischt, wenn Reparaturen oder Eingriffe von Personen vorgenommen werden, die hierzu von uns nicht ermächtigt sind, oder wenn unsere Geräte mit Ersatzteilen, Ergänzungs- oder Zubehörteilen versehen werden, die keine Originalteile sind und dadurch ein Defekt verursacht wird.

3. Die Garantieleistung erfolgt in der Weise, dass mangelhafte Teile nach unserer Wahl unentgeltlich instandgesetzt oder durch einwandfreie Teile ersetzt werden.

Geräte, die zumutbar (z.B. im PKW) transportiert werden können, und für die unter Bezugnahme auf diese Garantie eine Garantieleistung beansprucht wird, sind unserer nächstgelegenen Kundendienststelle oder unserem Vertragskundendienst zu übergeben oder zuzusenden. Instandsetzungen am Aufstellungsort können nur für stationär betriebene (feststehende) Geräte verlangt werden.

Es ist jeweils der Kaufbeleg mit Kauf- und/oder Lieferdatum vorzulegen. Ersetzte Teile gehen in unser Eigentum über.

4. Sofern die Nachbesserung von uns abgelehnt wird oder fehlschlägt, wird innerhalb der oben genannten Garantiezeit auf Wunsch des Endabnehmers kostenfrei gleichwertiger Ersatz geliefert.

5. Garantieleistungen bewirken weder eine Verlängerung der Garantiefrist, noch setzen sie eine neue Garantiefrist in Lauf. Die Garantiefrist für eingebaute Ersatzteile endet mit der Garantiefrist für das ganze Gerät.

6. Weitergehende oder andere Ansprüche, insbesondere solche auf Ersatz außerhalb des Gerätes entstandener Schäden sind - soweit eine Haftung nicht zwingend gesetzlich angeordnet ist - ausgeschlossen.

Diese Garantiebedingungen gelten für in Deutschland gekaufte Geräte. Werden Geräte ins Ausland verbracht, die die technischen Voraussetzungen (z.B. Spannung, Frequenz, Gasarten, etc.) für das entsprechende Land aufweisen und die für die jeweiligen Klima- und Umweltbedingungen geeignet sind, gelten diese Garantiebedingungen auch, soweit wir in dem entsprechenden Land ein Kundendienstnetz haben. Für im Ausland gekaufte Geräte gelten die von unserer jeweils zuständigen Landesvertretung herausgegebenen Garantiebedingungen. Diese können Sie über Ihren Fachhändler, bei dem Sie das Gerät gekauft haben, oder direkt bei unserer Landesvertretung anfordern.

Beachten Sie unser weiteres Kundendienst-Angebot:

Auch nach Ablauf der Garantie stehen Ihnen unser Werkskundendienst und unsere Servicepartner zur Verfügung.

Siemens-Electrogeräte GmbH
Carl-Wery-Str. 34 / 81739 München // Germany

Siemens Info Line

(Mo-Fr: 8.00-18.00 Uhr erreichbar)

Für Produktinformationen sowie Anwendungs- und Bedienungsfragen zu **Kleinen Hausgeräten**:

DE-Tel.: 01805 54 74 36* oder unter
siemens-info-line@bshg.com

*) 0,14 €/Min. aus dem Festnetz,

Mobilfunk max. 0,42 €/Min.

Nur für Deutschland gültig!

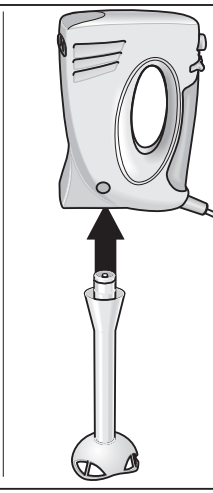
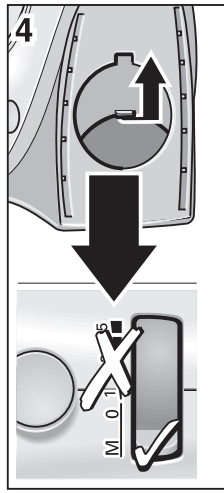
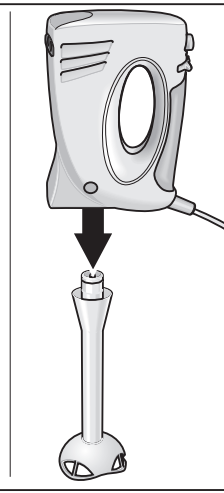
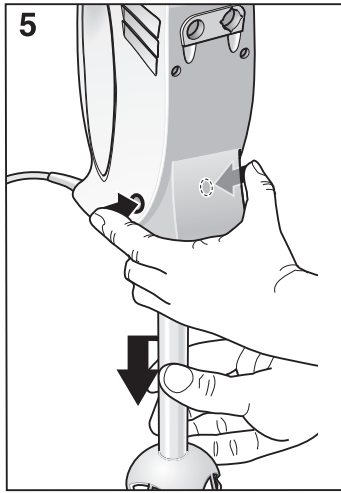
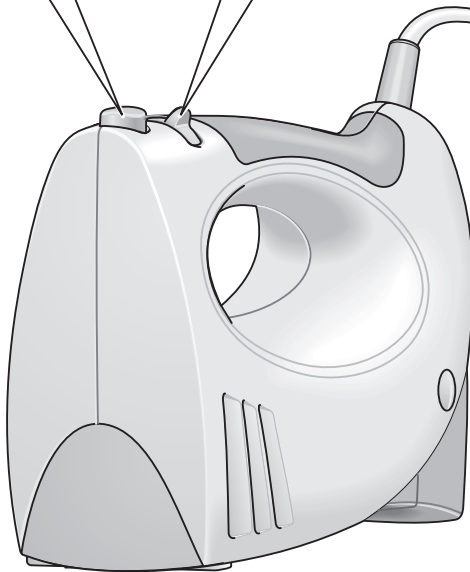
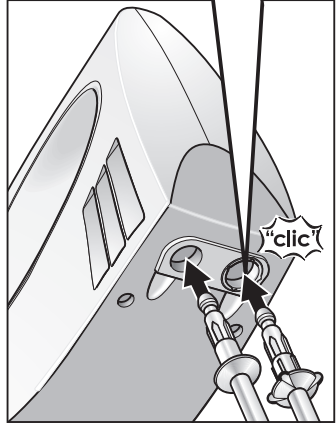
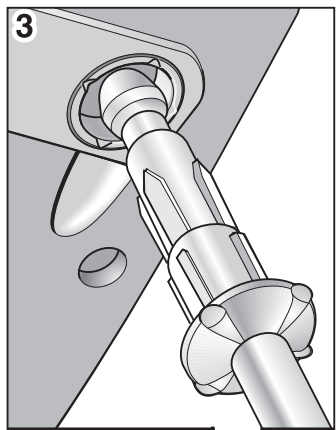
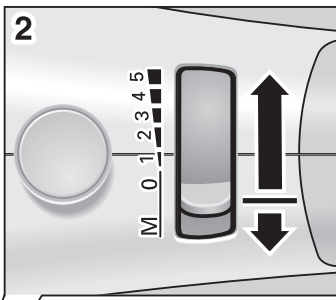
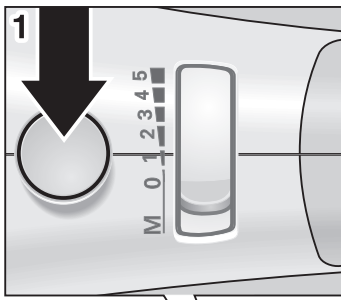

6

a

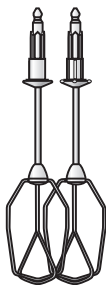

b

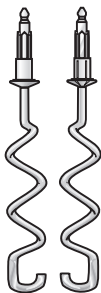

c

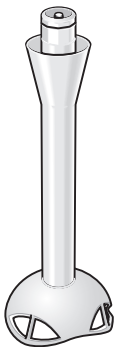

d



e



7

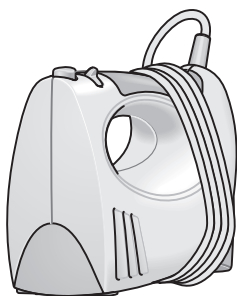

8

