

DIGITUS® IP55 Outdoor-Wandgehäuse



✓ In 450 mm & 600 mm Tiefe erhältlich

✓ Ladekapazität: 100 kg

✓ Integrierte Lüftungfiltergehäuse

✓ Umfangreiches Zubehör erhältlich

Kurzbeschreibung

DIGITUS® IP55 Outdoor-Wandgehäuse, 450 mm und 600 mm Tiefe

Features

- Erhältlich mit 450 mm Tiefe und 600 mm Tiefe
- Erhältliche Höheneinheiten: 7HE, 9HE, 12HE, 16HE
- 1,5 mm robustes Stahlblech mit hoher Belastbarkeit, pulverbeschichtet
- Ladekapazität: 100 kg
- 3-Punkt-Verriegelungssystem mit abschließbarem Schwenkhebelgriff
- Nummerierte 19“-Profilschienen an der Vorderseite, tiefenvariabel
- Kabeleingänge: 2x M32, 1x M63, 2x PVC-Blindkappe (mit 28 mm Durchmesser)
- Integrierte Lüftungfiltergehäuse sorgen für Frischlufteinlass
- Vordach bietet mit einzubauenden Lüftungsmodulen Heißluftabfuhr aus dem Gehäuse
- Fronttür mit Erdung und zwei angeschweißten, stärkenden Balken in U-Form
- Inklusive Montagematerial
- Umfangreiches Zubehör erhältlich

Produktübersicht

Die 19“ IP55 Outdoor-Wandgehäuse von DIGITUS® Professional wurden für industrielle Applikationen hergestellt. Sie basieren auf der durch die EN 60529 konformen IP55 Schutzklasse und sind somit geschützt vor Wasser- und Staubeindringung. Die Lüftungseinheiten und Filtereinbauten basieren auf der Schutzklasse IP54. Beste Leistung bieten die Wandgehäuse unter anderem durch das 3-Punkt-Verriegelungssystem mit abschließbarem Schwenkhebelgriff und isolierten Kabeleingängen. Integrierte Lüftungfiltergehäuse sorgen für Frischlufteinlass (Schutz vor Wasser- und Staubeindringung gem. IP54). Anwendungsgebiete sind Außenbereiche, die den Umwelteffekten ausgesetzt sind (Regen, Staub, Hagel, Schnee, Spritzwasser).

Standards und Konformitäten

ISO 9001:2008	Quality Management System
EN 61587-1:2012	Mechanische Strukturen für elektronische Ausstattungen
IEC 297-1 und IEC 297-2	19" Montage
EN 60529	IP55 Schutzklasse
CE Konform zu	Informationstechnologie Ausstattung - Sicherheit - Teil 1- Allgemeine Anforderungen
EN 60950-1:2006	
Umweltfreundlich, RoHs, 100% recycelbares Material	

Artikelnummer Information

DN-19 07U-I-OD	DIGITUS [®] 07HE IP55 Outdoor-Wandgehäuse, 490x600x450 mm, Farbe Grau (RAL 7035)
DN-19 09U-I-OD	DIGITUS [®] 09HE IP55 Outdoor-Wandgehäuse, 579x600x450 mm, Farbe Grau (RAL 7035)
DN-19 12U-I-OD	DIGITUS [®] 12HE IP55 Outdoor-Wandgehäuse, 713x600x450 mm, Farbe Grau (RAL 7035)
DN-19 16U-I-OD	DIGITUS [®] 16HE IP55 Outdoor-Wandgehäuse, 891x600x450 mm, Farbe Grau (RAL 7035)
DN-19 07U-6/6-I-OD	DIGITUS [®] 07HE IP55 Outdoor-Wandgehäuse, 490x600x600 mm, Farbe Grau (RAL 7035)
DN-19 09U-6/6-I-OD	DIGITUS [®] 09HE IP55 Outdoor-Wandgehäuse, 579x600x600 mm, Farbe Grau (RAL 7035)
DN-19 12U-6/6-I-OD	DIGITUS [®] 12HE IP55 Outdoor-Wandgehäuse, 713x600x600 mm, Farbe Grau (RAL 7035)
DN-19 16U-6/6-I-OD	DIGITUS [®] 16HE IP55 Outdoor-Wandgehäuse, 891x600x600 mm, Farbe Grau (RAL 7035)

Artikelnummer Information - Zubehör

DN-19 FAN-1-WM-I	Lüftermodul für IP55 Wandgehäuse, 1 Lüfter, Themorstat, Schalter, gefiltert, 50x346x175 mm
DN-19 FAN-2-WM-I	Lüftermodul für IP55 Wandgehäuse, 2 Lüfter, Themorstat, Schalter, gefiltert, 50x346x175 mm

Produktabbildungen

Seitenansicht - Lüftungfiltergehäuse



Innenansicht



Kabeleingänge am Boden



Technische Zeichnungen

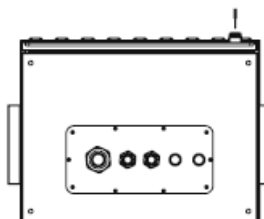

Bodenansicht

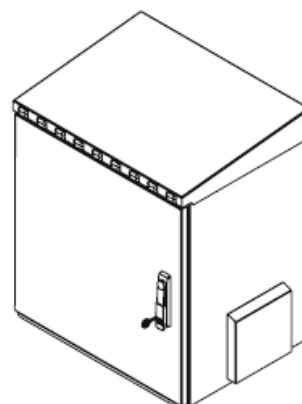

Isometrische Ansicht

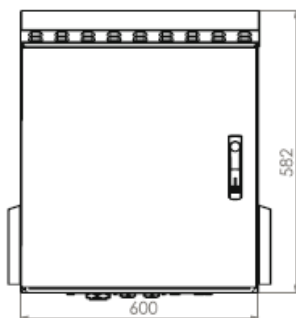

Frontansicht

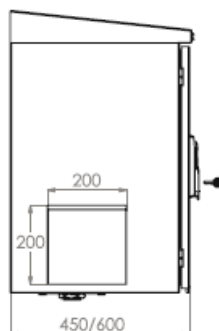

Seitenansicht

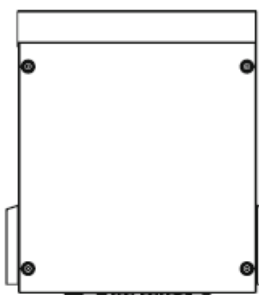

Rückansicht

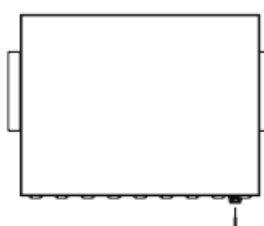

Draufsicht

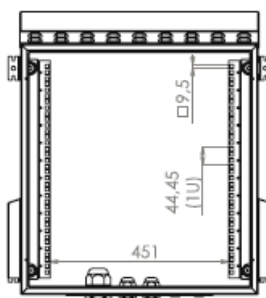

Innenansicht

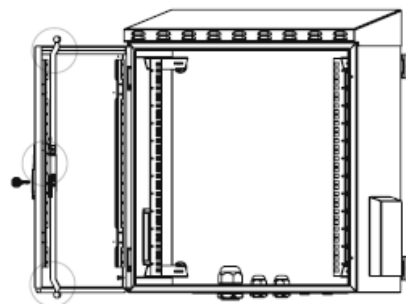

3-Punkt-Verriegelungssystem

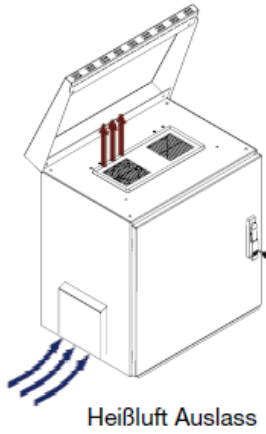

Option 1
 1x Lüfter
 2x Filtergehäuse

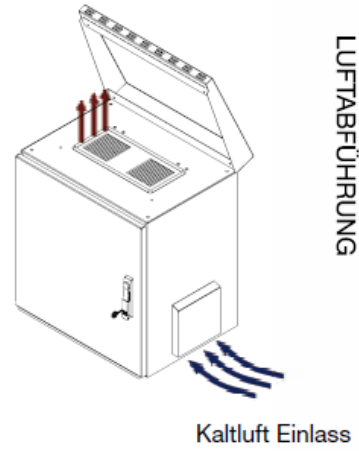
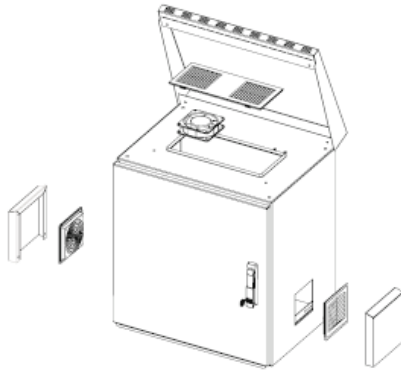

LUFTABFÜHRUNG

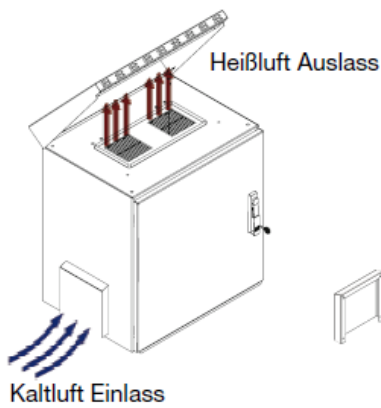

Option 2
 2x Lüfter
 2x Filtergehäuse

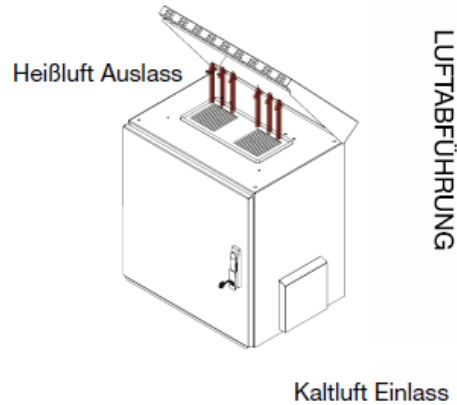
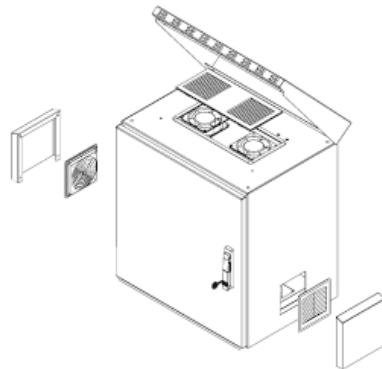

LUFTABFÜHRUNG