

4030 Art. 1283

6030 Art. 1284

D **Gebrauchsanweisung**

Bewässerungssteuerung

GB **Operating Instructions**

Watering Controller

F **Mode d'emploi**

Programmateur

NL **Gebruiksaanwijzing**

Besproeiingscomputer

S **Bruksanvisning**

Kontrollpanel

DK **Brugsanvisning**

Vandingskontrol-system

FIN **Brugsanvisning**

Kastelunohjauslaite

N **Brugsanvisning**

Vanningstimer kontrollenhet

I **Istruzioni per l'uso**

Centralina

E **Manual de instrucciones**

Programación de riego

P **Instruções de utilização**

Comando de rega

GARDENA Bewässerungssteuerung 4030 / 6030



Dies ist die deutsche Originalbetriebsanleitung.

Bitte lesen Sie die Betriebsanleitung sorgfältig und beachten Sie deren Hinweise. Machen Sie sich anhand dieser Betriebsanleitung mit der Bewässerungssteuerung, dem richtigen Gebrauch sowie den Sicherheitshinweisen vertraut.



Aus Sicherheitsgründen dürfen Kinder und Jugendliche unter 16 Jahren sowie Personen, die nicht mit dieser Betriebsanleitung vertraut sind, diese Bewässerungssteuerung nicht benutzen. Personen mit eingeschränkten körperlichen oder geistigen Fähigkeiten dürfen das Produkt nur verwenden, wenn sie von einer zuständigen Person beaufsichtigt oder unterwiesen werden.

→ Bitte bewahren Sie diese Betriebsanleitung sorgfältig auf.

Inhaltsverzeichnis

1. Einsatzgebiet Ihrer GARDENA Bewässerungssteuerung	2
2. Sicherheitshinweise	3
3. Funktion	3
4. Inbetriebnahme	4
5. Bedienung	6
6. Außerbetriebnahme	12
7. Beheben von Störungen	12
8. Technische Daten	13
9. Service / Garantie	13

1. Einsatzgebiet Ihrer GARDENA Bewässerungssteuerung

Bestimmung

Die Bewässerungssteuerung ist für den Innen- und regengeschützten Außenbereich geeignet.

Diese Bewässerungssteuerung ist Teil eines Bewässerungssystems. Empfohlene Zubehörteile sind das Bewässerungsventil (24 V)

Art.1278, die Ventilboxen **Art. 1254 / 1255** sowie das Verbindungskabel **Art.1280** und die Kabelklemmen **Art. 1282**.

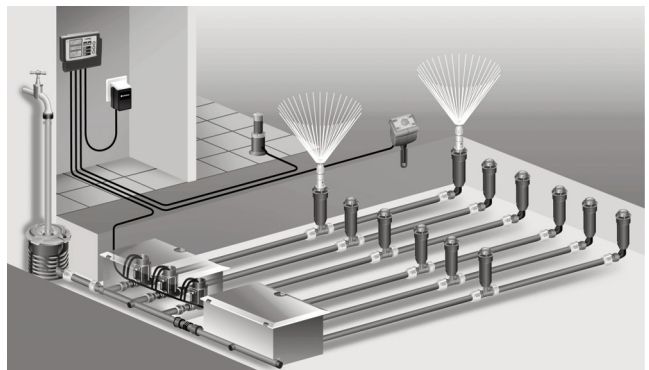

Damit sind vollautomatische Bewässerungsanlagen aufzubauen, die dem unterschiedlichen Wasserbedarf einzelner Pflanzbereiche angepasst werden können bzw. bei nicht ausreichender Wassermenge einen Betrieb der Gesamtanlage gewährleisten.

Die Einhaltung der von GARDENA beigefügten Betriebsanleitung ist Voraussetzung für den ordnungsgemäßen Gebrauch der Bewässerungssteuerung.



Die Bewässerungssteuerung darf nur zur Steuerung von handelsüblichen 24 V (AC) Ventilen verwendet werden. Der Stromverbrauch pro Kanal darf 600 mA nicht übersteigen (ein GARDENA Bewässerungsventil Art. 1278 benötigt 150 mA).

2. Sicherheitshinweise

Bewässerungssteuerung:



Die Bewässerungssteuerung darf ausschließlich mit dem mitgelieferten 24 V (AC)-Netzteil betrieben werden.

→ 24 V (AC)-Netzteil im eingesteckten Zustand vor Feuchtigkeit schützen.

Die Bewässerungssteuerung ist nicht spritzwassergeschützt.

Um bei Netzausfall keine Daten zu verlieren, muss eine Alkaline 9 V-Block Batterie (Typ 6LR61) zur Datenpufferung verwendet werden. Wir empfehlen z. B. die Hersteller Varta und Energizer. (Es dürfen keine Accus verwendet werden.)

3. Funktion

Tastenfeld:

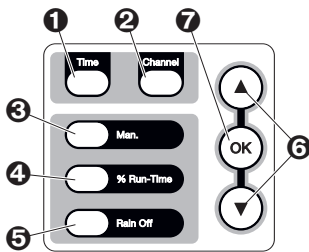

- ❶ **Time-Taste:** Wählen von Datum und Uhrzeit.
- ❷ **Channel-Taste:** Aufrufen der Kanäle.
- ❸ **Man.-Taste:** Manuelles Öffnen/Schließen einzelner Kanäle.
- ❹ **% Run-Time-Taste:** Aufrufen der % Run-Time-Funktion.
- ❺ **Rain Off-Taste:** Wählen einer Beregnungspause.
- ❻ **▲-▼-Tasten:** Verändern der Eingabedaten. (Wird eine der ▲-▼-Tasten niedergedrückt, so erfolgt die Änderung im Schnelldurchlauf.)
- ❼ **OK-Taste:** Übernehmen der mit den ▲-▼-Tasten eingestellten Werte.

Anzeigen des Displays:

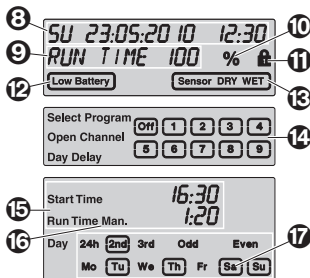

- ❸ **Datum und Uhrzeit-Anzeige:** Zeigt den Wochentag, das Datum und die aktuelle Uhrzeit an.
- ❹ **Status-Anzeige:** Zeigt den Status der aktuellen Programmierung oder Bewässerung an.
- ❺ **% Run-Time-Anzeige:** Bewässerungsdauer aller Kanäle zwischen 10 - 200 % einstellbar.
- ❻ **Tastensperre:** Schützt die Programme gegen unabsichtliches Verstellen (Die Reset-Funktion kann nicht gesperrt werden).
- ❼ **Batteriezustands-Anzeige:** Wenn die **Low Battery**-Anzeige blinkt, ist die Batterie fast leer und muss ausgetauscht werden. Wenn die **Low Battery**-Anzeige steht, ist die Batterie leer oder es ist keine eingelegt. Die **Low Battery**-Anzeige wird nach Einlegen der neuen Batterie zurückgesetzt.

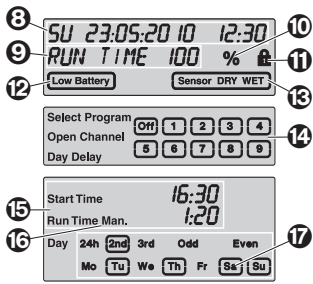

- 13 Sensor-Anzeige:**
Bei angestecktem Sensor wird die Zustandsmeldung **DRY** (trocken) oder **WET** (feucht) angezeigt. Bei Anzeige **WET** werden die Bewässerungsprogramme gesperrt.
- 14 Programm / Kanal-Anzeige:**
Zeigt an welches Programm des entsprechenden Kanals gerade programmiert wird. Wenn gerade ein Kanal geöffnet ist, blinkt der Rahmen des geöffneten Bewässerungskanals.
- 15 Bewässerungszeiten-Anzeige:**
Zeigt die Bewässerungs-Startzeit und -Dauer an.
- 16 Anzeige der Manuellen Bewässerung:**
Wenn die Manuelle Bewässerung aktiviert ist wird **Run Time Man.** angezeigt.
- 17 Bewässerungszyklen / Bewässerungstage:**
Zur Anzeige der Bewässerungszyklen (**24h** jeden Tag, **2nd** jeden 2. Tag, **3rd** jeden 3. Tag, **Odd** jeden ungeraden Tag, **Even** jeden geraden Tag) oder der programmierten Bewässerungstage (**Mo, Tu, We, Th, Fr, Sa, Su**).

4. Inbetriebnahme



ACHTUNG!

Zerstörung der Bewässerungssteuerung, wenn das Netzteil an anderen Klemmen als den 24 V AC Klemmen angeschlossen wird!

→ Netzteil nur an den 24 V AC Klemmen anschließen!

Bewässerungssteuerung anschließen:

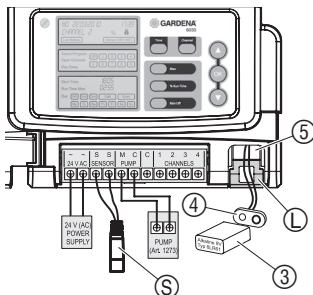
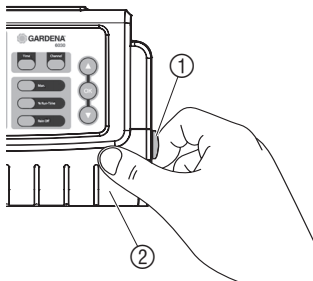

Vor der Programmierung sollte die Bewässerungssteuerung mit einer 9V-Batterie bestückt werden, damit bei einem Netzausfall die Programmdateien erhalten bleiben.

1. Schnappverschluss ① lösen und Deckel ② aufklappen.
2. Kabel des Netzteils mit den **24 V AC**-Klemmen verbinden.
3. Kabel für die Ventile (z. B. 7-aderiges GARDENA Verbindungskabel **Art. 1280** für bis zu 6 Ventile) mit den Klemmen für die Kanäle (**CHANNELS 1...**) und **C** verbinden (siehe auch „**Ventile anschließen**“).
4. Bei Bedarf den Anschluss des Sensors (z. B. GARDENA Feuchtesensor **Art. 1188**) mit dem beiliegenden Adapterkabel ⑤ verbinden und dieses an die **SENSOR**-Klemmen anschließen.
5. Bei Bedarf (z. B. **Art. 1273**) Kabel für den Masterkanal mit den **PUMP**-Klemmen verbinden (siehe „**Masterkanal**“).
6. Ggf. leere Batterie entnehmen: Lasche ④ drücken (die Batterie wird entriegelt) und die leere Batterie herausziehen.
7. Batterie ③ auf den Batterieclip ④ stecken und in das Batteriefach ⑤ schieben.
8. Deckel ② zuklappen und Schnappverschluss ① einrasten lassen.
9. Netzstecker des 24 V (AC)-Netzteils in eine Netzsteckdose stecken.

Danach muss das Datum und die Uhrzeit eingestellt werden (siehe **5. Bedienung „Datum und Uhrzeit einstellen“**).

Masterkanal:

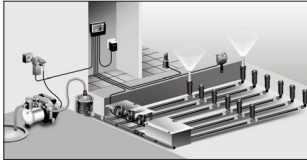

Der Masterkanal ist ein Kanal, der gleichzeitig mit anderen Kanälen in Betrieb gesetzt wird. Wichtig z. B. dann, wenn eine Bewässerungsanlage über eine Pumpe versorgt wird und die Pumpe immer dann aktiv werden soll, wenn eines der Bewässerungsventile aktiviert wird.

Die Pumpe kann z. B. über die, am Masterkanal angeschlossene, **GARDENA Pumpensteuerung Art. 1273** betrieben werden.

Ventile anschließen:

Das Beispiel zeigt den Anschluss von 2 Ventilen **Art. 1278** in der Ventilbox **Art. 1255** an die Bewässerungssteuerung **4030 / 6030**. Da die Bewässerungssteuerung zum Schalten der Ventile 24 V AC (Wechselstrom) ausgibt, ist es irrelevant, welches der beiden Kabel eines Ventils in **C** eingesteckt wird.

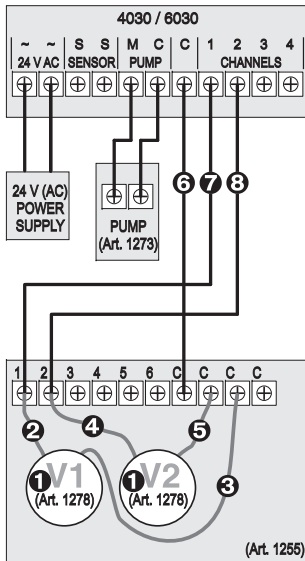

Ventile kennzeichnen:

1 Ventile kennzeichnen (1 – 6), damit die Kanäle (**CHANNELS 1, CHANNELS 2, ...**) der Bewässerungssteuerung eindeutig den Ventilen zugeordnet werden können.

Ventile an der Ventilbox anschließen:

- 2 Ein Kabel des Ventils **V1** mit der Kabelklemme **1** der Ventilbox verbinden.
- 3 Das andere Kabel des Ventils **V1** mit einer Kabelklemme **C** der Ventilbox verbinden (Alle 4 Kabelklemmen **C** sind miteinander verbunden und gleichwertig).
- 4 Ein Kabel des Ventils **V2** mit der Kabelklemme **2** der Ventilbox verbinden.
- 5 Das andere Kabel des Ventils **V2** mit einer Kabelklemme **C** der Ventilbox verbinden.

*Weitere Ventile können analog zu **V1** und **V2** angeschlossen werden.*

Bewässerungssteuerung an der Ventilbox anschließen:

- 6 Kabelklemme **C** an der Bewässerungssteuerung mit einer Kabelklemme **C** der Ventilbox verbinden. Beide Kabelklemmen **C** sind miteinander verbunden und gleichwertig.
- 7 Kabelklemme des Kanals **1 CHANNELS 1** mit der Kabelklemme **1** der Ventilbox verbinden.
- 8 Kabelklemme des Kanals **2 CHANNELS 2** mit der Kabelklemme **2** der Ventilbox verbinden.

*Weitere Kanäle können analog zu **CHANNELS 1** und **CHANNELS 2** angeschlossen werden.*

Leitungsquerschnitt des Verbindungskabels:

Die maximal zulässige Strecke zwischen Bewässerungssteuerung und Ventil hängt vom Leitungsquerschnitt des Verbindungskabels ab. Bei einer Strecke von 30 m beträgt er 0,5 mm² und bei einer Strecke von 45 m beträgt er 0,75 mm². Dabei dürfen nicht mehr als 3 Ventile gleichzeitig in Betrieb gesetzt sein. Das GARDENA Verbindungskabel **Art. 1280** hat 0,5 mm² und ist 15 m lang. Mit diesem Kabel können bis zu 6 Ventile verbunden werden. Das Verbindungskabel kann über die Klemme **Art. 1282** wasserdicht verbunden werden.

Bewässerungssteuerung an der Wand montieren:

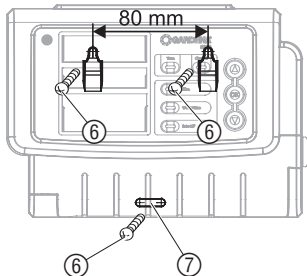

Die beiden Schrauben (nicht im Lieferumfang) zum Einhängen der Bewässerungssteuerung müssen in einem Abstand von 80 mm eingeschraubt werden und der Schraubenkopf-Durchmesser darf max. 8 mm betragen.

1. Schrauben ⑥ im Abstand von 80 mm in die Wand schrauben.
2. Bewässerungssteuerung einhängen.
3. Schnappverschluss ① lösen und Deckel ② aufklappen (siehe „Bewässerungssteuerung anschließen“) und Bohrung für Schraube ⑥ der Langlochbohrung ⑦ anzeichnen.
4. Schraube ⑥ zur Fixierung in die Langlochbohrung ⑦ schrauben.
5. Deckel ② zuklappen und Schnappverschluss ① einrasten lassen.

5. Bedienung

5.1 Basis Programmierung

Datum und Uhrzeit (Time-Taste)

Durch Drücken der **Time**-Taste kann die Programmierung jederzeit beendet werden.

Datum und Uhrzeit einstellen:

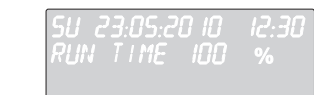
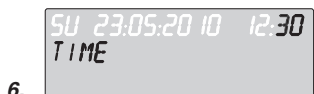
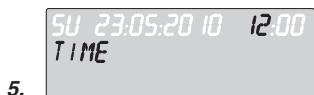
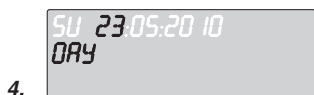
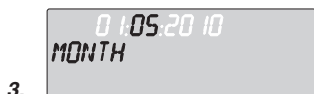

Bevor die Bewässerungsprogramme erstellt werden können, müssen das Datum und die Uhrzeit eingestellt werden. Der Wochentag wird über das Datum automatisch gewählt. Wenn die **Time**-Taste gedrückt wird, werden sicherheitshalber alle Ventile geschlossen.

1. Netzteil einstecken – oder – **Time**-Taste drücken.
YEAR und Datum-Jahr blinken im Display.
2. Datum-Jahr mit den ▲-▼-Tasten wählen (Bsp. **2010**) und mit der **OK**-Taste bestätigen.
MONTH und Datum-Monat blinken.
3. Datum-Monat mit den ▲-▼-Tasten wählen (Bsp. **05**) und mit der **OK**-Taste bestätigen.
DAY und Datum-Tag blinken.
4. Datum-Tag mit den ▲-▼-Tasten wählen (Bsp. **23**) und mit der **OK**-Taste bestätigen.
TIME und Uhrzeit-Stunden blinken.
5. Uhrzeit-Stunden mit den ▲-▼-Tasten wählen (Bsp. **12** Stunden) und mit der **OK**-Taste bestätigen.
TIME und Uhrzeit-Minuten blinken.
6. Uhrzeit-Minuten mit den ▲-▼-Tasten wählen (Bsp. **30** Minuten) und mit der **OK**-Taste bestätigen.

Das Datum und die Uhrzeit sind eingestellt und die Hauptebene wird angezeigt.

Bewässerungsprogramme (Channel-Taste)

Voraussetzung: Das Datum und die Uhrzeit wurden eingestellt.

Bevor Sie mit der Eingabe der Bewässerungsdaten beginnen, empfehlen wir Ihnen, die Daten Ihrer Bewässerungsventile aus Gründen der Übersichtlichkeit in den Bewässerungsplan im Anhang der Betriebsanleitung einzutragen.

Es können 3 Bewässerungsprogramme pro Kanal gespeichert werden. (maximal 3 Programme x 4 (Art. 1283) / 6 (Art. 1284) Kanäle = 12 (1283) / 18 (1284) Programme).

Programmiermodus vorzeitig beenden:

Der Programmiermodus kann jederzeit vorzeitig beendet werden.

→ **Channel**-Taste 2 x drücken.

Die Hauptebene wird angezeigt.

Bewässerungsprogramm erstellen:

ACHTUNG!

Überschneiden sich zwei Programme auf einem Kanal, führt es dazu, dass die Gesamtbewässerungsdauer geringer als geplant ausfällt. Überschneiden sich zwei Programme auf unterschiedlichen Kanälen, kann der Wasserdruck soweit abfallen, dass die Flächen nicht mehr ausreichend bewässert werden oder die Versenkregner nicht mehr ausfahren.

→ Achten Sie darauf, dass sich die Bewässerungszeiten der Programme nicht überschneiden.

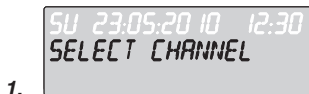

Kanal und Programmspeicherplatz wählen:

1. **Channel**-Taste drücken.

SELECT CHANNEL und der Kanal blinken.

Durch Drücken der **Channel**-Taste kann die Programmierung jederzeit beendet werden.



2. Kanal mit den **▲-▼**-Tasten wählen (Bsp. Kanal 2) und mit der **OK**-Taste bestätigen.

Channel wird im Display angezeigt (Bsp. 2) und **Select Program** und der Programmspeicherplatz blinken.

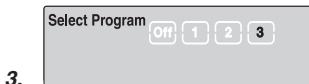

3. Programmspeicherplatz mit den **▲-▼**-Tasten wählen (Bsp. Programmspeicherplatz 3) und mit der **OK**-Taste bestätigen.

Start Time und die *Bewässerungsstartzeit-Stunden* blinken.



Bewässerungsstartzeit einstellen:

4. Bewässerungsstartzeit-Stunden mit den **▲-▼**-Tasten wählen (Bsp. 16) und mit der **OK**-Taste bestätigen.

Start Time und die *Bewässerungsstartzeit-Minuten* blinken.



5. Bewässerungsstartzeit-Minuten mit den **▲-▼**-Tasten wählen (Bsp. 30) und mit der **OK**-Taste bestätigen.

Run Time und die *Bewässerungsdauer-Stunden* blinken.



Bewässerungsdauer einstellen:

(Diese entspricht immer 100 % Run-Time)

6. Bewässerungsdauer-Stunden mit den **▲-▼**-Tasten wählen (Bsp. 1 Stunde) und mit der **OK**-Taste bestätigen.

Run Time und die *Bewässerungsdauer-Minuten* blinken.



7. Bewässerungsdauer-Minuten mit den ▲-▼-Tasten wählen (Bsp. **20** Minuten) und mit der **OK**-Taste bestätigen. **24h blinkt.**

Bewässerungszyklus / Bewässerungstage einstellen :

(a) Bewässerungszyklus:
Es kann alle 24 Stunden „24h“, jeder zweite Tag „2nd“, jeder dritte Tag „3rd“, jeder ungerade Tag „Odd“ oder jeder gerade Tag „Even“ bewässert werden.
(b) Bewässerungstage:
Jeder Tag **Mo, Tu, We, Th, Fr, Sa, Su** kann individuell eingestellt werden.



8. **(a) Bewässerungszyklus:**
Mit den ▲-▼-Tasten den gewünschten Bewässerungszyklus wählen (Bsp. **2nd** = jeden 2. Tag) und mit der **OK**-Taste bestätigen.

*Der Bewässerungszyklus (Bsp. **2nd**) und die Wochenvorschau (Bsp. **Su**, **Tu**, **Th**, **Sa**) werden auf dem Display in Rahmen angezeigt.*

Die Tage der Wochenvorschau richten sich nach dem aktuellen Wochentag (Bsp. Sonntag **Su**).

– oder –

(b) Bewässerungstage:
Mit den ▲-▼-Tasten den gewünschten Wochentag wählen (Bsp. **Mo** = Montag) und jeweils mit der **OK**-Taste aktivieren / deaktivieren.

*Die aktivierten Bewässerungstage (Bsp. **Mo**, **We**, **Fr**) werden auf dem Display in Rahmen angezeigt.*



9. **Channel**-Taste drücken und weitere Bewässerungsprogramme erstellen.

*Das Programm wurde gespeichert und **SELECT CHANNEL** und der Kanal blinken (Programmschritt 1).*

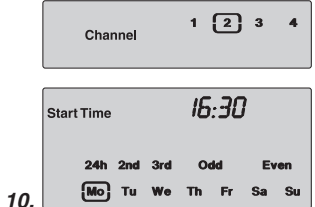

10. **Channel**-Taste drücken.

Die Programme wurden erstellt und die Hauptebene wird angezeigt.

Die Hauptebene zeigt die nächste programmierte Bewässerung an. In diesem Beispiel: Bewässerung auf Kanal 2 (**Channel 2**), Bewässerungsstartzeit 16:30 Uhr (**Start Time 16:30**) am Montag (**Mo**).

Die Programmierung der Bewässerungssteuerung ist nun abgeschlossen, d.h. die eingebauten Ventile öffnen / schließen vollautomatisch und bewässern somit zu den programmierten Zeitpunkten.

Bewässerungsprogramm ändern:

Wenn auf einem der 3 Programmspeicherplätze bereits ein Bewässerungsprogramm vorhanden ist, kann dieses geändert werden, ohne dass es neu erstellt werden muss.

Die Werte für Bewässerungsstartzeit, -dauer und -zyklus sind vor-eingestellt. Somit müssen nur die tatsächlich zu ändernden Werte





des Bewässerungsprogramms geändert werden. Alle anderen Werte können unter „Bewässerungsprogramm erstellen“ einfach mit der **OK**-Taste übernommen werden.

5.2 Sonderfunktionen

Kanal sperren:

Wenn bei einem Kanal als Programmspeicherplatz **Program Off** gewählt wird, wird der entsprechende Kanal gesperrt und die Bewässerungsprogramme des Kanals werden nicht mehr ausgeführt. Die Programme des Kanals bleiben dabei erhalten.

Durch Drücken der **Channel**-Taste kann die Programmierung jederzeit beendet werden.

- 
- 
- 
- 



- Channel**-Taste drücken.
SELECT CHANNEL und der Kanal blinken.
- Kanal mit den **▲-▼**-Tasten wählen (Bsp. Kanal **2**) und mit der **OK**-Taste bestätigen.
Channel wird im Display angezeigt (Bsp. **2**) und **Select Program** und der Programmspeicherplatz blinken.
- Programmspeicherplatz **Off** mit den **▲-▼**-Tasten wählen und mit der **OK**-Taste bestätigen.
SELECT CHANNEL blinkt im Display.
- Channel**-Taste drücken.
CHANNEL OFF und der Kanal (Bsp. Kanal **2**) wird im Display angezeigt.

Wenn mehrere Kanäle gesperrt sind, wird **CHANNELS OFF** angezeigt. Die Anzeige wechselt alle 3 Sekunden zwischen **CHANNEL OFF** und **RUN TIME %**.

Manuelle Bewässerung (Man.-Taste)

Manuell bewässern:

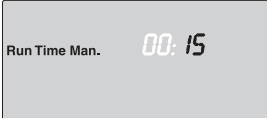

Die manuelle Bewässerungsdauer kann zwischen 0 bis 59 min. eingestellt werden. Bereits geöffnete Kanäle werden in Rahmen angezeigt.

- 
- 
- 



- Man.**-Taste drücken.
SELECT CHANNEL und der Kanal blinken.
- Gewünschten Kanal mit den **▲-▼**-Tasten wählen (Bsp. Kanal **4**) und mit der **OK**-Taste bestätigen.
Run Time Man. und die Minuten-Anzeige blinken im Display.
- Manuelle Bewässerungsdauer (**00:30** Minuten sind voreingestellt) mit den **▲-▼**-Tasten wählen (Bsp. **00:15**) und mit der **OK**-Taste bestätigen.
Die manuelle Bewässerung wird gestartet und der Rahmen um den aktiven Kanal blinkt.

Wenn die Bewässerungsdauer nicht innerhalb von 10 Sekunden mit der **OK**-Taste bestätigt wird, beginnt die Bewässerung mit der angezeigten Bewässerungsdauer.



Aktive Bewässerung vorzeitig beenden :

1. 
2. 

Alle Kanäle manuell bewässern :

1. 
2. 
3. 

% Run-Time-Funktion :

1. 
2. 

Eine aktive Bewässerung (programmiert oder manuell gestartet) kann vorzeitig beendet werden ohne die Programme dabei zu ändern.

1. **Man.**-Taste drücken.
SELECT CHANNEL und der Kanal blinken.
2. Gewünschten aktiven Kanal (im Rahmen Bsp. Kanal 4) mit den **▲-▼**-Tasten wählen und mit der **OK**-Taste bestätigen.
Die Bewässerung wird beendet und die Hauptebene angezeigt.

Wenn alle Kanäle manuell aktiviert werden sollen, werden die Kanäle nacheinander mit der manuellen Bewässerungsdauer geöffnet.

1. **OK**-Taste gedrückt halten.
2. **Man.**-Taste zusätzlich 3 Sekunden gedrückt halten.
Run Time Man., MANUAL ALL und die *Minuten-Anzeige blinken im Display.*
3. Manuelle Bewässerungsdauer (**00:30** Minuten sind voreingestellt) mit den **▲-▼**-Tasten wählen (Bsp. **00:15**) und mit der **OK**-Taste bestätigen.
Die manuelle Bewässerung wird mit Kanal 1 gestartet, MANUAL ALL und der Rahmen um den aktiven Kanal blinkt.

Wenn die Bewässerungsdauer nicht innerhalb von 10 Sekunden mit der **OK**-Taste bestätigt wird, beginnt die Bewässerung mit der angezeigten Bewässerungsdauer.

Zum vorzeitigen Beenden der Bewässerung aller Kanäle, müssen die **OK**-Taste + **Man.**-Taste für 3 Sekunden gedrückt werden.

Prozentuale Bewässerungsdauer (% Run-Time-Taste)

Durch Drücken der **% Run-Time**-Taste kann die Programmierung jederzeit beendet werden.

Die programmierten Bewässerungsdauern aller Bewässerungsprogramme können zentral in 10 %-Schritten von 10 % bis 200 % verändert werden, ohne die einzelnen Programme zu ändern (z.B. muss im Herbst kürzer bewässert werden als im Sommer). **ACHTUNG!** Wenn die Run-Time % über 100 % sind, können sich dadurch Programme überschneiden (siehe „Bewässerungsprogramm erstellen“).

1. **% Run**-Taste drücken.
RUN TIME % und die *prozentuale Bewässerungsdauer blinken.*
2. Gewünschte Prozentzahl der prozentualen Bewässerungsdauer mit den **▲-▼**-Tasten wählen (Bsp. **RUN TIME 60 %**) und mit der **O.K.**-Taste bestätigen.
Die prozentuale Bewässerungsdauer wurde übernommen und die Hauptebene wird angezeigt.

Z.B. eine programmierte Bewässerungs-Dauer von 60 Min. verkürzt sich bei 60% Run-Time auf 36 Min.

Hinweis:

Bei prozentualer Änderung der Bewässerungsdauer bleibt die Anzeige der ursprünglich programmierten Bewässerungsdauer in den einzelnen Programmen erhalten. Beim Erstellen / Ändern eines Programms wird automatisch auf **100% RUN-TIME** gestellt. Die **% RUN-TIME** gilt nicht für die Manuelle Bewässerung.

Berechnungspausen (Rain Off-Taste)

Durch Drücken der **Rain Off**-Taste kann die Programmierung jederzeit beendet werden.

Rain Off-Funktion:

Wenn z. B. wegen einer längeren Regenzeit nicht bewässert werden muss, kann eine Berechnungspause eingestellt werden. Dabei können alle Programme um 1 bis 9 Tage (**1** bis **9**) pausieren oder alle Programme gesperrt werden (**Off**). Wenn die Programme pausieren oder gesperrt sind, kann dennoch manuell bewässert werden.



1. **Rain Off**-Taste drücken.

RAIN OFF und **Off** wird angezeigt.



2. Mit den **▲-▼**-Tasten die gewünschte Pause wählen (Bsp. 3 Tage **3**).

Day Delay und der Rahmen blinken.

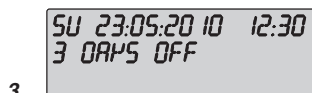

3. Pause mit der **OK**-Taste bestätigen.

Die gewählte Pause (Bsp. 3 Tage **3 DAYS OFF**) wird angezeigt und die Programme setzen für die gewählte Pause aus.

Ab 2 Tagen wird die verbleibende Pause in Stunden angezeigt (**48H OFF** (48 Stunden) ... **1H OFF** (1 Stunde)).

Zum Deaktivieren der Rain Off-Funktion muss die **Rain Off**-Taste gedrückt werden.

Tastenfeld sperren:

Um eine versehentliche Änderung der Programme zu verhindern, kann das Tastenfeld gesperrt werden.



1. **OK**-Taste gedrückt halten.
2. **Rain Off**-Taste zusätzlich 3 Sekunden gedrückt halten.
Das Schloss-Symbol wird angezeigt.

Zum Deaktivieren der Tastenfeldsperre müssen die **OK**-Taste + **Rain Off**-Taste für 3 Sekunden gedrückt werden.

Reset-Funktion:

Die Bewässerungssteuerung wird in den Grundzustand zurück gesetzt und alle Programmdatei werden gelöscht.

1. **OK**-Taste gedrückt halten.
2. **Channel**-Taste zusätzlich 3 Sekunden gedrückt halten.
Das Schloss-Symbol wird angezeigt.
 - Alle Symbole des Displays werden für 2 Sekunden angezeigt.
 - Die Programmdatei aller Programme werden gelöscht.
 - Das Datum und die Uhrzeit bleiben erhalten.
 - Die Tastensperre wird aufgehoben.

Der Reset kann jederzeit ausgelöst werden.

Tip: Bei offenen Fragen zur Bedienung und Programmierung wenden Sie sich bitte an den GARDENA Service Deutschland, Tel.-Nr. (07 31) 490-246; Österreich: Tel.-Nr. (0732) 770101-90; Schweiz: Tel.-Nr. 0 848 800 464. Wir helfen gerne.

6. Außerbetriebnahme

Überwintern / Lagern:

Die Bewässerungssteuerung ist frostsicher. Zu Beginn der Frostperiode sind keine Maßnahmen erforderlich. Unter 0 °C ist die Lesbarkeit des Displays eingeschränkt.

→ Batterie-Anzeige prüfen, bevor das Netzteil ausgesteckt wird.

Wichtig für Deutschland!

Die Batterien nur im entladenen Zustand entsorgen.

→ Geben Sie die verbrauchten Batterien an eine der Verkaufsstellen zurück **oder** entsorgen Sie die Batterie über Ihre kommunale Entsorgungsstelle.

Entsorgen:

(nach RL2002/96/EG)



Gerät darf nicht dem normalen Hausmüll beigefügt werden, sondern muss fachgerecht entsorgt werden.

→ Wichtig für Deutschland: Gerät über Ihre kommunale Entsorgungsstelle entsorgen.

7. Beheben von Störungen

Störung	Mögliche Ursache	Abhilfe
Keine Displayanzeige	Außentemperatur unter 0 °C oder über +60 °C.	→ Warten, bis Betriebstemperaturbereich wieder erreicht ist.
AC OFF wird auf dem Display angezeigt (die Programme bleiben erhalten)	Das Netzteil ist nicht eingesteckt.	→ Netzteil in Steckdose einstecken.
OVERLOAD wird auf dem Display angezeigt (die Programme bleiben erhalten)	Das Netzteil ist durch Ventile von Fremdfabrikaten überlastet.	→ Es dürfen nur soviel Ventile gleichzeitig geöffnet sein, dass die gesamte Stromaufnahme 800 mA nicht überschreitet.
	Verkabelung der Ventile hat einen Kurzschluss.	→ Ventile ordnungsgemäß verkabeln (siehe 4. Inbetriebnahme „Ventile anschließen“).



Bei sonstigen Störungen bitten wir Sie, sich mit dem GARDENA Service in Verbindung zu setzen. Reparaturen dürfen nur von GARDENA Servicestellen oder von GARDENA autorisierten Fachhändlern durchgeführt werden.

8. Technische Daten

Stromversorgung über Netzteil:	24 V (AC) / 800 mA (ausreichend für 5 gleichzeitig geöffnete GARDENA-Bewässerungsventile Art. 1278)
Stromversorgung des Speichers bei Netzausfall:	Alkaline 9 V-Block Batterie (Typ 6LR61)
Lebensdauer der Batterie:	Min. 1 Jahr (bei Netzausfall zur Datenerhaltung)
Betriebstemperaturbereich:	Von 0 °C bis + 60 °C
Lagertemperaturbereich:	- 20 °C bis + 70 °C
Luftfeuchtigkeit:	max. 95 % relative Luftfeuchte
Feuchte- Regensensor-Anschluss:	GARDENA-spezifisch
Programmerhaltung bei Batteriewechsel:	Ja (wenn Netzteil angeschlossen)
Anzahl der Kanäle:	Art. 1283: 4 Kanäle und ein Masterkanal Art. 1284: 6 Kanäle und ein Masterkanal
Anzahl programmgesteuerter Bewässerungsvorgänge pro Kanal:	Bis zu 3
Bewässerungsdauer pro Programm:	1 Min. bis 24 min. (10 % Run-Time) 1 Min. bis 3 Std. 59 min. (100 % Run-Time) 2 Min. bis 7 Std. 58 min. (200 % Run-Time)

9. Service / Garantie

Wir bieten Ihnen umfangreiche Serviceleistungen

- Qualifizierte, schnelle und kostengünstige Reparatur durch unseren **Zentralen Reparatur-Service**
– Bearbeitungsdauer in unserem Hause max. 5 Arbeitstage
- Einfache und kostengünstige Rücksendung an GARDENA durch **Abhol-Service (nur innerhalb von Deutschland)**
– Abholung innerhalb von 2 Tagen
- Kompetente Beratung bei Störungen / Reklamationen durch unseren **Technischen Service**
- Schnelle und kostengünstige Ersatzteilversorgung durch unseren **Zentralen Ersatzteil-Service**
– Bearbeitungsdauer in unserem Hause max. 2 Arbeitstage

Service-Anschrift 

GARDENA Manufacturing GmbH Service
Hans-Lorenser-Str. 40 D-89079 Ulm

Ihre direkte Verbindung zum Service**Telefon****Fax****@ E-Mail**

D in Deutschland	(07 31) 4 90 + Durchwahl		www.gardena.de/service/
Technische Störungen / Reklamationen	290	389	service@gardena.com
Reparaturen und Antworten auf Kostenvoranschläge	300	249	service@gardena.com
Ersatzteilbestellungen / Allgem. Produktberatung	123	249	service@gardena.com
Abhol-Service	(0 18 03) 30 81 00 oder (0 18 03) 00 16 89		

Ihre direkte Verbindung zum Service

Unsere Kunden in Österreich und in der Schweiz wenden sich bitte an ihre entsprechende Servicestelle (Anschrift siehe Umschlagseite).

A in Österreich	+ 43 (0) 732 77 01 01 - 90	consumer.service@husqvarna.at
CH in der Schweiz	0848 800 464	info@gardena.ch

Garantie

Im Garantiefall sind die Serviceleistungen für Sie kostenlos.

GARDENA gewährt für dieses Produkt 2 Jahre Garantie (ab Kaufdatum). Diese Garantieleistung bezieht sich auf alle wesentlichen Mängel des Gerätes, die nachweislich auf Material- oder Fabrikationsfehler zurückzuführen sind. Sie erfolgt durch die Ersatzlieferung eines einwandfreien Gerätes oder durch die kostenlose Reparatur des eingesandten Gerätes nach unserer Wahl, wenn folgende Voraussetzungen gewährleistet sind:

- Das Gerät wurde sachgemäß und laut den Empfehlungen in der Betriebsanleitung behandelt.
- Es wurde weder vom Käufer noch von einem Dritten versucht, das Gerät zu reparieren.

Defekte der Bewässerungssteuerung durch falsch eingelegte oder ausgelaufene Batterien sind von der Garantie ausgeschlossen. Diese Hersteller-Garantie berührt die gegenüber dem Händler / Verkäufer bestehenden Gewährleistungsansprüche nicht.

Im Garantiefall schicken Sie bitte das defekte Gerät zusammen mit einer Kopie des Kaufbelegs und einer Fehlerbeschreibung per Abhol-Service (nur in Deutschland) oder frankiert an die auf der Rückseite angegebene Serviceadresse.

Unfreie Paketeinsendungen werden im Postverteilstützpunkt ausgefiltert und erreichen uns nicht.

Nach erfolgter Reparatur senden wir das Gerät frei an Sie zurück.

Channel ____

Prog.	<i>START TIME</i>	<i>RUN TIME</i>	24 h	2nd	3rd	Odd	Even	Mo	Tu	We	Th	Fr	Sa	Su
1														
2														
3														

Channel ____

Prog.	<i>START TIME</i>	<i>RUN TIME</i>	24 h	2nd	3rd	Odd	Even	Mo	Tu	We	Th	Fr	Sa	Su
1														
2														
3														

Channel ____

Prog.	<i>START TIME</i>	<i>RUN TIME</i>	24 h	2nd	3rd	Odd	Even	Mo	Tu	We	Th	Fr	Sa	Su
1														
2														
3														

Channel ____

Prog.	<i>START TIME</i>	<i>RUN TIME</i>	24 h	2nd	3rd	Odd	Even	Mo	Tu	We	Th	Fr	Sa	Su
1														
2														
3														

Channel ____

Prog.	<i>START TIME</i>	<i>RUN TIME</i>	24 h	2nd	3rd	Odd	Even	Mo	Tu	We	Th	Fr	Sa	Su
1														
2														
3														

Channel ____

Prog.	<i>START TIME</i>	<i>RUN TIME</i>	24 h	2nd	3rd	Odd	Even	Mo	Tu	We	Th	Fr	Sa	Su
1														
2														
3														

D Produkthaftung

Wir weisen ausdrücklich darauf hin, dass wir nach dem Produkthaftungsgesetz nicht für durch unsere Geräte hervorgerufene Schäden einzustehen haben, sofern diese durch unsachgemäße Reparatur verursacht oder bei einem Teileaustausch nicht unsere Original GARDENA Teile oder von uns freigegebene Teile verwendet werden und die Reparatur nicht vom GARDENA Service oder dem autorisierten Fachmann durchgeführt wird. Entsprechendes gilt für Ergänzungsteile und Zubehör.

GB Product Liability

We expressly point out that, in accordance with the product liability law, we are not liable for any damage caused by our units if it is due to improper repair or if parts exchanged are not original GARDENA parts or parts approved by us, and, if the repairs were not carried out by a GARDENA Service Centre or an authorised specialist. The same applies to spare parts and accessories.

F Responsabilité

Nous vous signalons expressément que GARDENA n'est pas responsable des dommages causés par ses appareils, dans la mesure où ces dommages seraient causés suite à une réparation non conforme, dans la mesure où, lors d'un échange de pièces, les pièces d'origine GARDENA n'auraient pas été utilisées, ou si la réparation n'a pas été effectuée par le Service Après-Vente GARDENA ou l'un des Centres SAV agréés GARDENA. Ceci est également valable pour tout ajout de pièces et d'accessoires autres que ceux préconisés par GARDENA.

NL Productaansprakelijkheid

Wij wijzen er nadrukkelijk op, dat wij op grond van de wet aansprakelijkheid voor producten niet aansprakelijk zijn voor schade ontstaan door onze apparaten, indien deze door onvakkundige reparatie veroorzaakt zijn, of er bij het uitwisselen van onderdelen geen gebruik gemaakt werd van onze originele GARDENA onderdelen of door ons vrigegeven onderdelen en de reparatie niet door de GARDENA technische dienst of de bevoegde vakman uitgevoerd werd. Ditzelfde geldt voor extra-onderdelen en accessoires.

S Produktansvar

Tillverkaren är inte ansvarig för skada som orsakats av produkten om skadan beror på att produkten har reparerats felaktigt eller om, vid reparation eller utbyte, andra än Original GARDENA reservdelar har använts. Samma sak gäller för kompletteringsdelar och tillbehör.

DK Produktansvar

Vi gør udtrykkeligt opmærksom på at i henhold til produktansvarsloven er vi ikke ansvarlige for skader forårsaget af vores udstyr, hvis det skyldes uautoriserede reparationer eller hvis dele er skiftet ud og der ikke er anvendt originale GARDENA dele eller dele godkendt af os, eller hvis reparationerne ikke er udført af GARDENA-service eller en autoriseret fagmand. Det samme gælder for ekstra udstyr og tilbehør.

FIN Tuotevastuu

Korostamme nimenomaan, että tuotevastuulain nojalla emme ole vastuussa laitteistamme johtuneista vahingoista, mikäli nämä ovat aiheutuneet epäasianmukaisesta korjauksesta tai osia vaihdettaessa ei ole käytetty alkuperäisiä GARDENA- varaosia tai hyväksymiämme osia ja korjauksen on suorittanut muu kuin GARDENA -huoltokeskus tai valtuuttamamme ammattihenkilö. Tämä pätee myös lisäosiin ja lisävarusteisiin.

I Responsabilità del prodotto

Si rende espressamente noto che, conformemente alla legislazione sulla responsabilità del prodotto, non si risponde di danni causati da nostri articoli se originati da riparazioni eseguite non correttamente o da sostituzioni di parti effettuate con materiale non originale GARDENA o comunque da noi non approvato e, in ogni caso, qualora l'intervento non venga eseguito da un centro assistenza GARDENA o da personale specializzato autorizzato. Lo stesso vale per le parti complementari e gli accessori.

E Responsabilidad de productos

Advertimos que conforme a la ley de responsabilidad de productos no nos responsabilizamos de daños causados por nuestros aparatos, siempre y cuando dichos daños hayan sido originados por arreglos o reparaciones indebidas, por recambios con piezas que no sean piezas originales GARDENA o bien piezas autorizadas por nosotros, así como en aquellos casos en que la reparación no haya sido efectuada por un Servicio Técnico GARDENA o por un técnico autorizado. Lo mismo es aplicable para las piezas complementarias y accesorios.

P Responsabilidade sobre o produto

Queremos salienta que segundo a lei da responsabilidade do fabricante, nós não nos responsabilizaremos por danos causados pelo nosso equipamento, quando estes ocorrerem em decorrência de reparações inadequadas ou da substituição de peças por peças não originais da GARDENA, ou peças não autorizadas. A responsabilidade tornar-se-á nula também depois de reparações realizadas por oficinas não autorizadas pela GARDENA. Esta restrição valerá também para peças adicionais e acessórios.

<p>D EG-Konformit�tserkl�ring</p> <p>Der Unterzeichnete Husqvarna AB, 561 82 Huskvarna, Sweden best�tigt, dass die nachfolgend bezeichneten Ger�te in der von uns in Verkehr gebrachten Ausf�hrung die Anforderungen der harmonisierten EU-Richtlinien, EU-Sicherheitsstandards und produktspezifischen Standards erf�llen. Bei einer nicht mit uns abgestimmten �nderung der Ger�te verliert diese Erkl�rung ihre G�ltigkeit.</p>	<p>Bezeichnung des Ger�tes: Bew�sserungssteuerung Description of the unit: Watering Controller D�signation du mat�riel : Programmeur Omschrijving van het apparaat: Besproeiingscomputer Produktbeskrivning: Vandingskontrol-system Beskrivelse af enhederne: Watering Controller Laitteiden nimitys: Watering Controller Descripci�n del producto: Centralina Descripci�n de la mercanc�a: Programaci�n de riego Descri��o do aparelho: Comando de rega</p>																								
<p>GB EU Declaration of Conformity</p> <p>The undersigned Husqvarna AB, 561 82 Huskvarna, Sweden, hereby certifies that, when leaving our factory, the units indicated below are in accordance with the harmonised EU guidelines, EU standards of safety and product specific standards. This certificate becomes void if the units are modified without our approval.</p>	<table border="0"> <tr> <td>Typ:</td> <td>Art.-Nr.:</td> <td>Type:</td> <td>Varenr. :</td> </tr> <tr> <td>Type:</td> <td>Art. No.:</td> <td>Tyypit:</td> <td>Art.-n:o. :</td> </tr> <tr> <td>Type:</td> <td>R�f�rence :</td> <td>Modello:</td> <td>Art. :</td> </tr> <tr> <td>Typ:</td> <td>Art. nr.:</td> <td>Tipo:</td> <td>Art. N�:</td> </tr> <tr> <td>Typ:</td> <td>Art.nr.:</td> <td>Tipo:</td> <td>Art. N�:</td> </tr> <tr> <td>4030</td> <td>1283</td> <td>6030</td> <td>1284</td> </tr> </table>	Typ:	Art.-Nr.:	Type:	Varenr. :	Type:	Art. No.:	Tyypit:	Art.-n:o. :	Type:	R�f�rence :	Modello:	Art. :	Typ:	Art. nr.:	Tipo:	Art. N�:	Typ:	Art.nr.:	Tipo:	Art. N�:	4030	1283	6030	1284
Typ:	Art.-Nr.:	Type:	Varenr. :																						
Type:	Art. No.:	Tyypit:	Art.-n:o. :																						
Type:	R�f�rence :	Modello:	Art. :																						
Typ:	Art. nr.:	Tipo:	Art. N�:																						
Typ:	Art.nr.:	Tipo:	Art. N�:																						
4030	1283	6030	1284																						
<p>F Certificat de conformit� aux directives europ�ennes</p> <p>Le constructeur, soussign� : Husqvarna AB, 561 82 Huskvarna, Sweden, d�clare qu'� la sortie de ses usines le mat�riel neuf d�sign� ci-dessous �tait conforme aux prescriptions des directives europ�ennes �nonc�es ci-apr�s et conforme aux r�gles de s�curit� et autres r�gles qui lui sont applicables dans le cadre de l'Union europ�enne. Toute modification port�e sur ce produit sans l'accord express de Husqvarna supprime la validit� de ce certificat.</p>	<p>EU-Richtlinien : EU Retningslinier : EU directives : EY-direktivit� : Directives europ�ennes : Directive UE : EU-richtlijnen : Normativa UE : EU direktiv : Directrices da UE :</p> <p>2006/95/EC 2004/108/EC 93/68/EC</p>																								
<p>NL EU-overeenstemmingsverklaring</p> <p>Ondergetekende Husqvarna AB, 561 82 Huskvarna, Sweden, bevestigt, dat het volgende genoemde apparaat in de door ons in de handel gebrachte uitvoering voldoet aan de eis van, en in overeenstemming is met de EU-richtlijnen, de EU-veiligheidsstandaard en de voor het product specifieke standaard. Bij een niet met ons afgestemde verandering aan het apparaat verliest deze verklaring haar geldigheid.</p>	<p>Harmonisierte EN : DIN EN ISO 12100-1 DIN EN ISO 12100-2</p>																								
<p>S EU Tillverkarintyg</p> <p>Undertecknad firma Husqvarna AB, 561 82 Huskvarna, Sweden, intygar h�rmed att nedan n�mnda produkter �verensst�mmer med EU:s direktiv, EU:s s�kerhetsstandard och produktspecifikation. Detta intyg upph�r att g�lla om produkten �ndras utan v�rt tillst�nd.</p>	<p>Hinterlegte Dokumentation : GARDENA Technische Dokumentation E. Renn 89079 Ulm Deposited Documentation : GARDENA Technical Documentation E. Renn 89079 Ulm Documentation d�pos�e� : Documentation technique GARDENA E. Renn 89079 Ulm</p>																								
<p>DK EU Overensstemmelse certificat</p> <p>Undertegnede Husqvarna AB, 561 82 Huskvarna, Sweden bekr�fter hermed, at enheder listet herunder, ved afsendelse fra fabrikken, er i overensstemmelse med harmoniserede EU retningslinier, EU sikkerhedsstandarder og produkt-specifikationsstandarder. Dette certifikat tr�der ud af kraft hvis enhederne er �ndret uden vor godkendelse.</p>	<p>Anbringningsjahr der CE-Kennzeichnung : Year of CE marking : Date d'apposition du marquage CE : Installatiejaar van de CE-aanduiding : CE-M�rknings�r : 2010 CE-M�rknings�r : CE-merkin kiinnitysvuosi : Anno di rilascio della certificazione CE : Colocaci�n del distintivo CE : Ano de marca��o pela CE :</p>																								
<p>FIN EY-vaatimustenmukaisuusvakuutus</p> <p>Allekirjoittanut Husqvarna AB, 561 82 Huskvarna, Sweden vakuuttaa, ett� allamainitut laitteet t�ytt�v�t tehtaaltamme l�htiess�n yhdenmukaistettujen EY-direktiivien, EY-turvallisuusstandardien ja tuotekohtaisten standardien vaatimukset. Laitteisiin tehdyt muutokset, joista ei ole sovittu kanssamme, johtavat t�m�n vakuutuksen raukeamiseen.</p>	<p>Ulm, den 07.10.2010 Ulm, 07.10.2010 Fait � Ulm, le 07.10.2010 Ulm, 07-10-2010 Ulm, 2010.10.07. Ulm, 07.10.2010 Ulm, 07.10.2010 Ulm, 07.10.2010 Ulm, 07.10.2010 Ulm, 07.10.2010 Ulm, 07.10.2010</p>																								
<p>I Dichiarazione di conformit� alle norme UE</p> <p>La sottoscritta Husqvarna AB, 561 82 Huskvarna, Sweden, certifica che il prodotto qui di seguito indicato, nei modelli da noi commercializzati, � conforme alle direttive armonizzate UE nonch� agli standard di sicurezza e agli standard specifici di prodotto. Qualunque modifica apportata al prodotto senza nostra specifica autorizzazione invalida la presente dichiarazione.</p>	<p>Der Bevollm�chtigte Authorized representative Repr�sentant l�gal Gemachtigde Beh�rig Firmatecknare Teknisk direkt�r Valtuutettu edustaja Rappresentante autorizzato Representante autorizado Representante autorizado</p>																								
<p>E Declaraci�n de conformidad de la UE</p> <p>El que suscribe Husqvarna AB, 561 82 Huskvarna, Sweden, declara que la presente mercanc�a, objeto de la presente declaraci�n, cumple con todas las normas de la UE, en lo que a normas t�cnicas, de homologaci�n y de seguridad se refiere. En caso de realizar cualquier modificaci�n en la presente mercanc�a sin nuestra previa autorizaci�n, esta declaraci�n pierde su validez.</p>	<p> Vice President Category Watering</p>																								
<p>P Certificado de conformidade da UE</p> <p>Os abaixo mencionados Husqvarna AB, 561 82 Huskvarna, Sweden, por este meio certificam que ao sair da f�brica o aparelho abaixo mencionado est� de acordo com as directrizes harmonizadas da UE, padr�es de seguran�a e de produtos espec�ficos. Este certificado ficar� nulo se a unidade for modificada sem a nossa aprova�o.</p>																									

Deutschland / Germany

GARDENA GmbH
Central Service
Hans-Lorenser-Straße 40
D-89079 Ulm
Produktfragen:
(+49) 731 490-123
Reparaturen:
(+49) 731 490-290
service@gardena.com

Albania

EIG Sh.p.k - Rruga. Siri Kodra
Blloku i Magazinave
Frigoriferi Metalik Blu
4000 Tirana

Argentina

Husqvarna Argentina S.A.
Vera 745
(C1414AOO) Buenos Aires
Phone: (+54) 11 4858-5000
diego.poggi@ar.husqvarna.com

Australia

Husqvarna Australia Pty. Ltd.
Locked Bag 5
Central Coast BC, NSW 2252
Phone: (+61) (0) 2 4352 7400
customer.service@
husqvarna.com.au

Austria / Österreich

Husqvarna Austria GmbH
Consumer Products
Industriezeile 36
4010 Linz
Tel.: (+43) 732 77 01 01-90
consumer.service@husqvarna.at

Belgium

GARDENA Belgium NV/SA
Sterrebeekstraat 163
1930 Zaventem
Phone: (+32) 2 7 20 92 12
Mail: info@gardena.be

Bosnia / Herzegovina

SILK TRADE d.o.o.
Industrijska zona Bukva bb
74260 Tešanj

Brazil

Palash Comércio e
Importação Ltda.
Rua São João do Araguaia, 338
- Jardim Califórnia -
Barueri - SP - Brasil -
CEP 06409-060
Phone: (+55) 11 4198-9777
eduardo@palash.com.br

Bulgaria

Хускварна България ЕООД
Бул. „Андрей Ляпчев“ № 72
1799 София
Тел.: (+359) 02/9753076
www.husqvarna.bg

Canada / USA

GARDENA Canada Ltd.
100 Summerlea Road
Brampton, Ontario L6T 4X3
Phone: (+1) 905 792 93 30
info@gardenacanada.com

Chile

Antonio Martinic y Cia Ltda.
Cassillas 272
Centro de Cassillas
Santiago de Chile
Phone: (+56) 2 20 10 708
garfar_cl@yahoo.com

Costa Rica

Compania Exim
Euroiberoamericana S.A.
Los Colegios, Moravia,
200 metros al Sur del Colegio
Saint Francis - San José
Phone: (+506) 297 68 83
exim_euro@racsa.co.cr

Croatia

SILK ADRIA d.o.o.
Josipa Lončara 3
10090 Zagreb
Phone: (+385) 1 3794 580
silk.adria@zg.t-com.hr

Cyprus

FARMOKIPIKI LTD
P.O. Box 7098
74, Digeni Akrita Ave.
1641 Nicosia
Phone: (+357) 22 75 47 62
condam@spidernet.com.cy

Czech Republic /**Slovak Republic**

Husqvarna Česko s.r.o.
odštěpný závod GARDENA
Tuřanka 1222/115
627 00 Brno
Phone: (+420) 548 217 777
gardena@gardenabrno.cz

Denmark

GARDENA
Husqvarna Consumer Outdoor
Products
Salgsafdelning Danmark
Box 9003
S-200 39 Malmö
info@gardena.dk

Estonia

Husqvarna Eesti OÜ
Consumer Outdoor Products
Kesk tee 10, Aaviku küla
Rae vald
Harju maakond
75305 Estonia
kontakt.et@husqvarna.ee

Finland

Oy Husqvarna Ab
Consumer Outdoor Products
Lautatarhankatu 8 B / PL 3
00581 HELSINKI
info@gardena.fi

France

GARDENA France
Immeuble Exposial
9 - 11 allée des Pierres Mayettes
ZAC des Barbannières, B.P. 99
-F- 92232 GENNEVILLIERS
cedex
Tél. (+33) 01 40 85 30 40
service.consommateurs@
gardena.fr

Great Britain

Husqvarna UK Ltd
Preston Road
Aycliffe Industrial Park
Newton Aycliffe
County Durham
DL5 6UP
info.gardena@husqvarna.co.uk

Greece

HUSQVARNA ΕΛΛΑΣ Α.Ε.Β.Ε.
Υπ/μσ Ηφαίστου 33Α
Βτ. Πε. Κορωπίου
194 00 Κορωπί Αττικής
V.A.T. EL094094640
Phone: (+30) 210 66 20 225
info@husqvarna-consumer.gr

Hungary

Husqvarna Magyarorszag Kft.
Ezred u. 1-3
1044 Budapest
Phone: (+36) 1 251-4161
vevoszolgalat.husqvarna@
husqvarna.hu

Iceland

O. Johnson & Kaaber
Tunguhalsi 1
110 Reykjavik
oof@ojk.is

Ireland

McLoughlin's RS
Unit 5,
Northern Cross Business Park
North Road, Finglas
Dublin 11

Italy

Husqvarna Italia S.p.A.
Via Como, 72
23868 VALMADRERA (LC)
Phone: (+39) 0341.203.111
info@gardenaitalia.it

Japan

KAKUICHI Co. Ltd.
Sumitomo Realty &
Development Kojimachi
BLDG., 8F, 5-1 Nibanncyo,
Chiyoda-ku, Tokyo 102-0084
Phone: (+81) 33 264 4721
m_ishihara@kaku-ichi.co.jp

Latvia

Husqvarna Latvija
Consumer Outdoor Products
Bākūzu iela 6
LV-1024 Rīga
info@husqvarna.lv

Lithuania

UAB Husqvarna Lietuva
Consumer Outdoor Products
Ateities pl. 77C
LT-52104 Kaunas
centras@husqvarna.lt

Luxembourg

Magasins Jules Neuberg
39, rue Jacques Stas
Luxembourg-Gasperich 2549
Case Postale No. 12
Luxembourg 2010
Phone: (+352) 40 14 01
api@neuberg.lu

Netherlands

GARDENA Nederland B.V.
Postbus 50176
1305 AD ALMERE
Phone: (+31) 36 521 00 00
info@gardena.nl

Neth. Antilles

Jonka Enterprises N.V.
Sta. Rosa Weg 196
P.O. Box 8200, Curaçao
Phone: (+599) 9 767 66 55
pgm@jonka.com

New Zealand

Husqvarna New Zealand Ltd.
PO Box 76437
Manukau City 2241
Phone: (+64) (0) 9 9202410
support.nz@husqvarna.co.nz

Norway

GARDENA / Husqvarna
Consumer Outdoor Products
Salgskontor Norge
Klieverveien 6
1540 Vestby
info@gardena.no

Poland

Husqvarna Poland Spółka z o.o.
ul. Wysockiego 15 b
03-371 Warszawa
Oddział w Szymanowie
Szymanów 9 d
05-532 Baniocha
Phone: (+48) 22 727 56 90
gardena@gardena.pl

Portugal

GARDENA Portugal Lda.
Sintra Business Park
Edifício 1, Fração 0-G
2710-089 Sintra
Phone: (+351) 21 922 85 30
info@gardena.pt

Romania

Madex International Srl
Soseaua Odail 117-123,
RO 013603, București, S 1
Phone: (+40) 21 352.76.03
madex@ines.ro

Russia

ООО „Хускварна“
141400, Московская обл.,
г. Химки,
улица Ленинградская,
владение 39,
Химки Бизнес Парк,
Здание II, 4 этаж.

Serbia

Domel d.o.o.
Savski nasip 7
11070 Novi Beograd
Phone: (+381) 11 2772 204
milorav.zejna@domel.co.yu

Singapore

Hy-Ray PRIVATE LIMITED
40 Jalan Pemimpin
#02-08 Tat Ann Building
Singapore 577185
Phone: (+65) 6253 2277
shiyang@hyray.com.sg

Slovenia

GARDENA d.o.o.
Brodišče 15
1236 Trzin
Phone: (+386) 1 580 93 32
servis@gardena.si

South Africa

GARDENA
P.O. Africa (Pty.) Ltd.
S.O. Box 11534
Vorna Valley 1686
Phone: (+27) 11 315 02 23
sales@gardena.co.za

Spain

Husqvarna España S.A.
C/ Basauri, nº 6
La Florida
28023 Madrid
Phone: (+34) 91 708 05 00
atencioncliente@gardena.es

Sweden

GARDENA / Husqvarna
Consumer Outdoor Products
Försäljningskontor Sverige
Box 9003
200 39 Malmö
info@gardena.se

Switzerland / Schweiz

Husqvarna Schweiz AG
Consumer Products
Industriestrasse 10
5506 Mägenwil
Phone: (+41) (0) 848 800 464
info@gardena.ch

Turkey

GARDENA Dost Diş Ticaret
Müessesilik A.Ş.
Sanayi Cad. Adil Sokak
No: 1/B Kartal
34873 Istanbul
Phone: (+90) 216 38 93 939
info@gardena-dost.com.tr

Ukraine / Україна

ТОВ «Хусварна Україна»
вул. Васильківська, 34,
офіс 204-г
03022, Київ
Тел. (+38) 044 498 39 02
info@gardena.ua

1283-20.960.02/1110
© GARDENA
Manufacturing GmbH
D-89070 Ulm
http://www.gardena.com