

# AIO PAD



## Bedienungsanleitung

Version: 1.0

## Inhaltsverzeichnis

Wichtige Hinweise .....	3
Produktmerkmale .....	3
Diagramme .....	4
Erste Schritte.....	5
Ein-/Ausschalten .....	5
Zugang zum Menü Anwendungen .....	6
Drahtloses Internet .....	7
APK installieren .....	8
APK deinstallieren .....	9
Datenübertragung.....	9
Werkseinstellungen .....	10
Entsorgung.....	11

## **Wichtige Hinweise**

- 1) Setzen Sie das Gerät nicht extremer Hitze (40 °C und mehr), extremer Kälte (-5 °C und darunter) oder Feuchtigkeit aus.
- 2) Schützen Sie das Gerät vor Stößen und stellen Sie keine schweren Gegenstände darauf.
- 3) Verwenden Sie nur vom Hersteller empfohlenes Zubehör.
- 4) Halten Sie das Gerät fern von Benzol, Verdünnungsmitteln und anderen Chemikalien.
- 5) Halten Sie das Gerät von Wasser fern.
- 6) Das Gerät sollte nur von Fachpersonal gewartet werden, versuchen Sie nicht, es selbst zu reparieren.
- 7) Trennen Sie bei längerer Nichtverwendung oder während eines Gewitters das Gerät vom Stromnetz.
- 8) Um Beschädigungen des Touchscreens zu vermeiden, stellen Sie niemals schwere oder scharfe Gegenstände darauf.
- 9) Ordnen Sie alle Kabel und Leitungen so an, dass Menschen und Haustiere nicht versehentlich darüber stolpern oder an ihnen ziehen. Lassen Sie Kinder nicht mit Kabeln und Leitungen spielen.

## **Produktmerkmale**

Quad-Core ARM cortex-A9, Hochleistungsprozessor

1 GB DRAM

CPU-Frequenz bis zu 1,6 GHz

Hochauflösendes Display

2,0-Megapixel-Kamera auf der Vorderseite

Unterstützt Bluetooth

WLAN drahtloses Internet, 802.11 b/g/n

Google-Browser unterstützt Google Chrome, Google-Suchmaschine usw.

Unterstützt Schwerkraft-Sensor, automatische Bildschirmrotation

Unterstützt 3G-USB-Dongle (extern)

10-Punkt-Touchscreen

Unterstützt USB-Peripheriegeräte (Maus, Tastatur, Ethernet usw.)

Videowiedergabe als Vollbild: RMVB, MPEG1, MPEG2, MPEG4, VC1, MKV, H.264 usw.

Bildbetrachter unterstützt die Formate JPEG, BMP, GIF und PNG

Internet-Chatprogramme: unterstützt QQ, MSN, Skype usw.

Online-Video, YouTube, Facebook

## Diagramme

### Seitenansicht

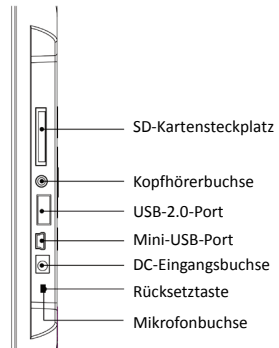

### Rückansicht

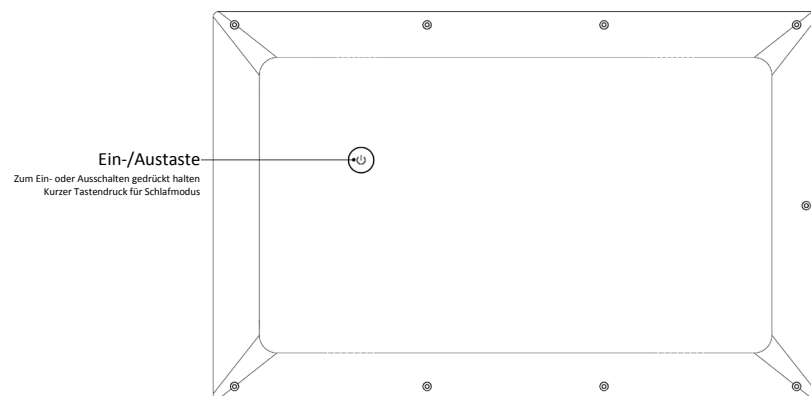

### Vorderansicht

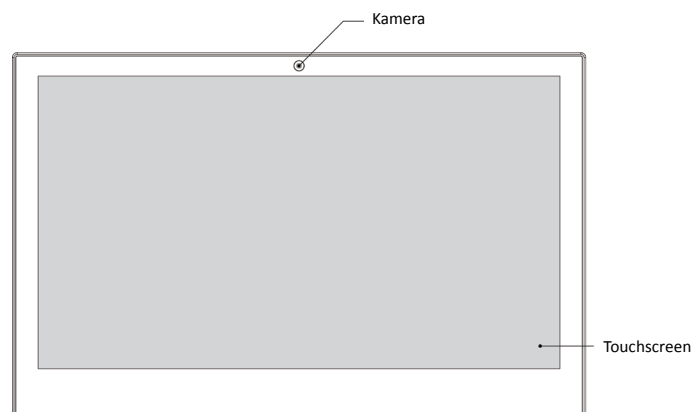

## Erste Schritte

- 1) Stecken Sie den Stecker des Netzkabels in die DC-Eingangsbuchse und schließen Sie dann das andere Ende an einer geeigneten Steckdose an.
- 2) Schalten Sie das Gerät ein, indem Sie die Ein-/Austaste 3 Sekunden lang gedrückt halten.
- 3) Der Bildschirm zeigt das Startlogo an.
- 4) Warten Sie etwa 30 Sekunden, bis das Hauptfenster auf dem Bildschirm erscheint.

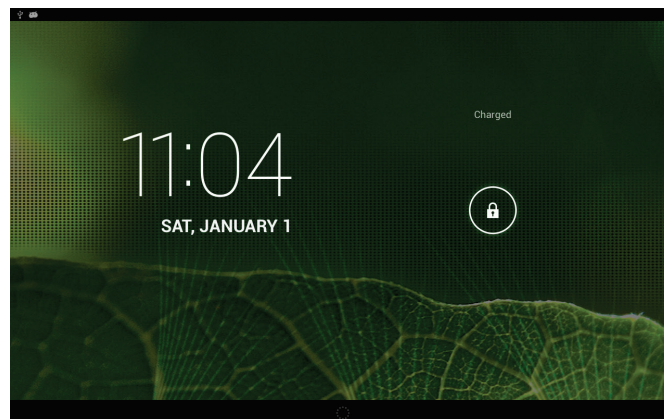

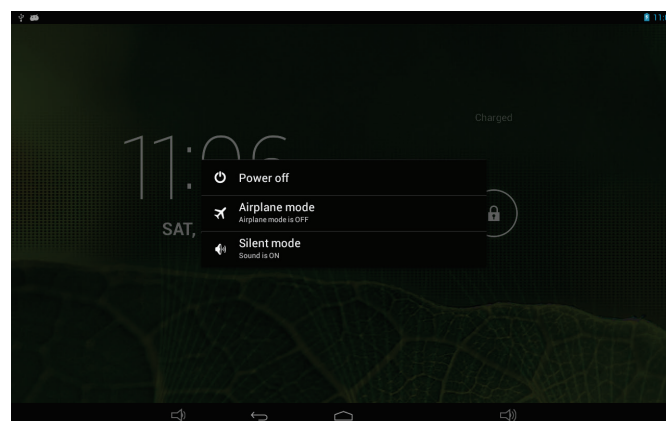

## Ein-/Ausschalten

- 1) Einschalten: Wenn das Gerät ausgeschaltet ist, halten Sie die Ein-/Austaste 3 Sekunden lang gedrückt, um es einzuschalten.
- 2) Ausschalten: Wenn das Gerät eingeschaltet ist, halten Sie die Ein-/Austaste 3 Sekunden lang gedrückt und tippen Sie auf „Power off“, um es auszuschalten.
- 3) Drücken Sie kurz die Ein-/Austaste, um das Gerät in den Ruhezustand zu versetzen oder um es erneut einzuschalten, wenn es sich im Standby-Modus befindet.

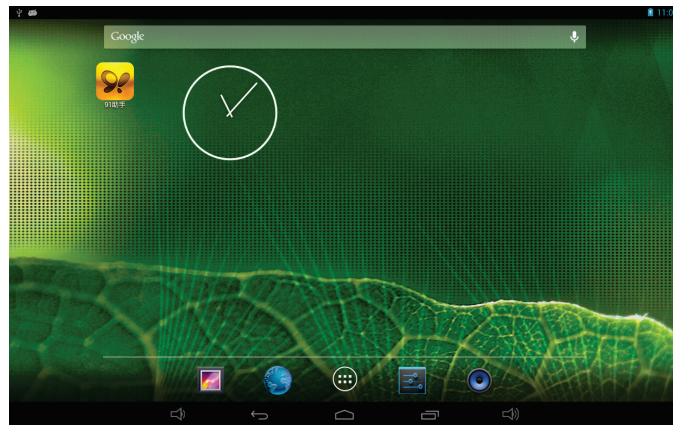

## Zugang zum Menü Anwendungen



Tippen Sie im Hauptmenü auf das Symbol , um zum Fenster des Anwendungsmenüs zu gelangen.

- 1) Wischen Sie das Fenster rasch nach links oder rechts, um zwischen den weiteren Menüfenstern zu wechseln.
- 2) Tippen Sie auf das Symbol für die gewünschte Anwendung, um sie zu starten.
- 3) Tippen Sie auf das „ZURÜCK“-Symbol, um zur vorherigen Seite zurückzukehren oder tippen Sie auf das „HOME“-Symbol, um das Hauptmenü aufzurufen.

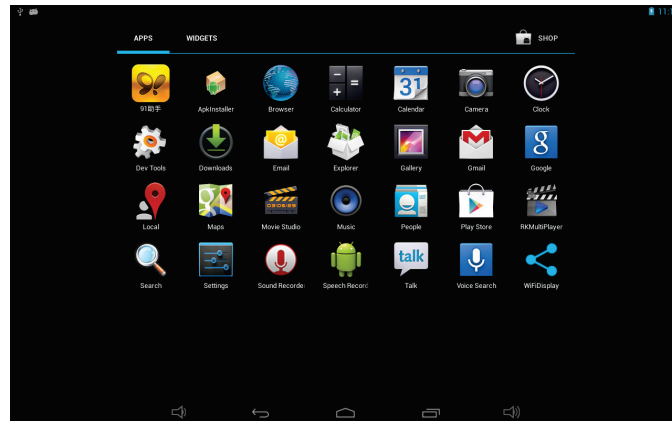

### Drahtloses Internet

- 1) Gehen Sie zum Fenster des Anwendungsmenüs, tippen Sie auf das Symbol Settings und aktivieren Sie WLAN, um eine Verbindung zu einem verfügbaren Netzwerk herzustellen.
- 2) Tippen Sie auf das Symbol Browser, um zur Google-Startseite zu gelangen.
- 3) Geben Sie die Adresse der Website, die Sie besuchen möchten, in der Adressleiste oben am Bildschirm ein oder suchen Sie nach interessanten News und Videos mit der Google-Suchmaschine.

## APK installieren

- 1) Kopieren Sie das APK-Dateiformat auf Ihr Gerät oder auf die SD-Karte.

- 2) Tippen Sie auf das Symbol  im Anwendungsmenü, um zum „APK Installer“ zu gelangen. Wählen Sie „Install“, wie in der folgenden Abbildung gezeigt:

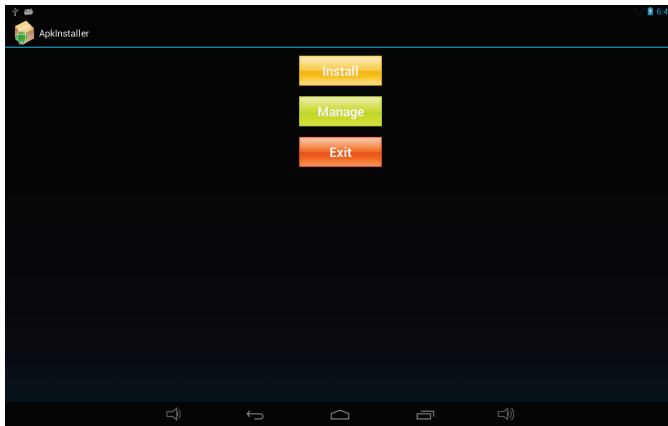

- 3) Tippen Sie auf das APK, das Sie installieren möchten, wie in den folgenden Abbildungen gezeigt:

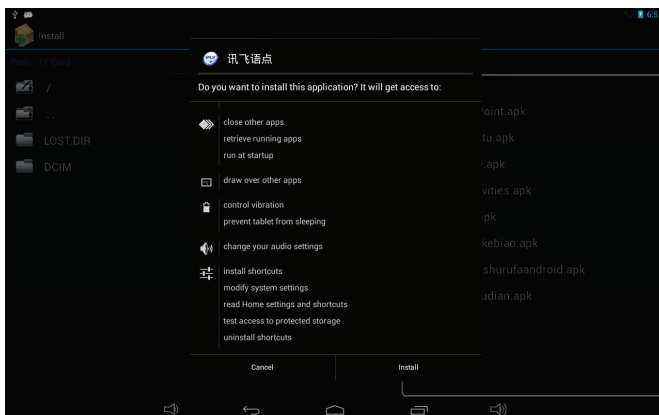
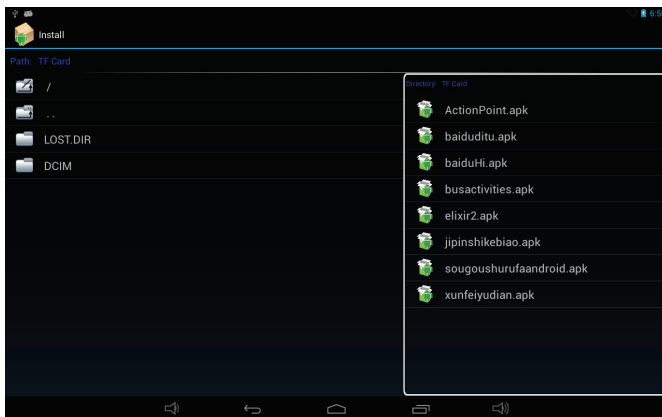



Nach der Installation des APK können Sie auf das Symbol APK im Anwendungsmenü tippen, um die Anwendung zu benutzen.

### APK deinstallieren

- 1) Tippen Sie auf das Symbol Settings im Anwendungsmenü und gehen sie zu „Settings“ → „Apps“ → „DOWNLOADED“.

Wählen Sie die Anwendung, die Sie deinstallieren möchten, wie in der folgenden Abbildung gezeigt:

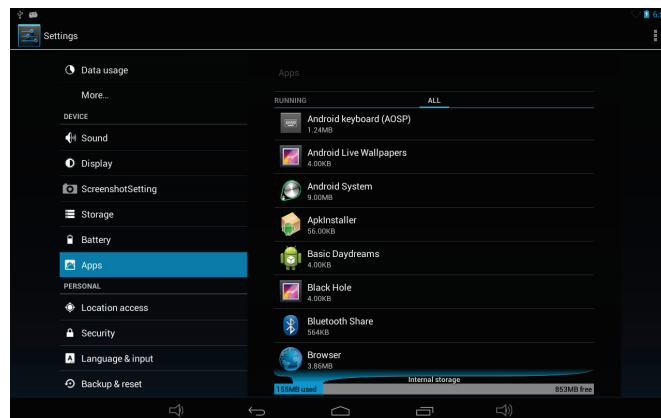

- 2) Tippen Sie auf die Schaltfläche Uninstall, um diese Anwendung zu deinstallieren, wie in der folgenden Abbildung gezeigt:

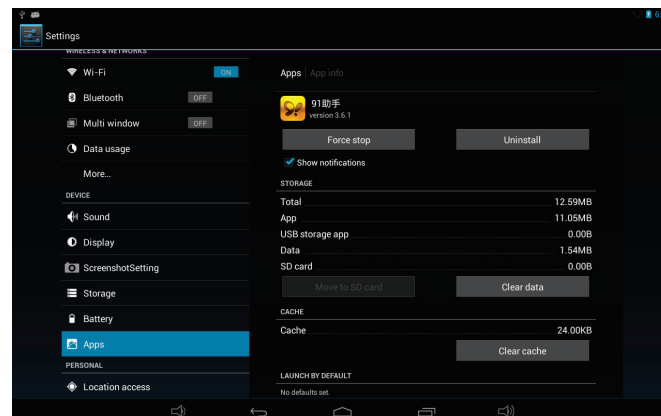

### Datenübertragung

Verbinden Sie das Gerät mit Hilfe eines USB-Kabels mit einem PC. Das Symbol USB  erscheint auf der linken oberen Seite der Statusleiste und zeigt an, dass eine USB-Verbindung hergestellt wurde, wie in der folgenden Abbildung gezeigt:

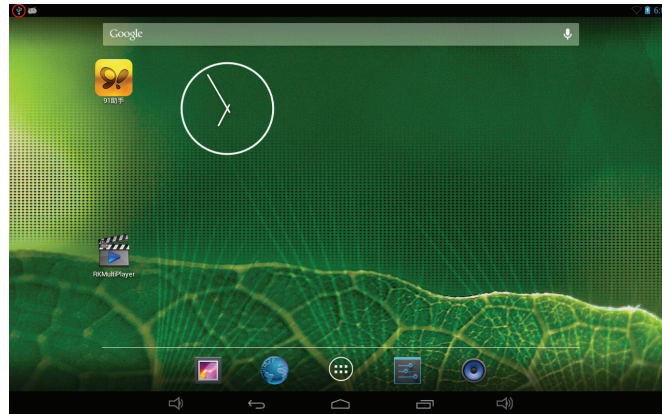

Wenn das Hauptmenü erscheint, tippen Sie auf „USB connected“.  
Tippen Sie auf „Turn on USB storage“ in der Eingabeaufforderung.

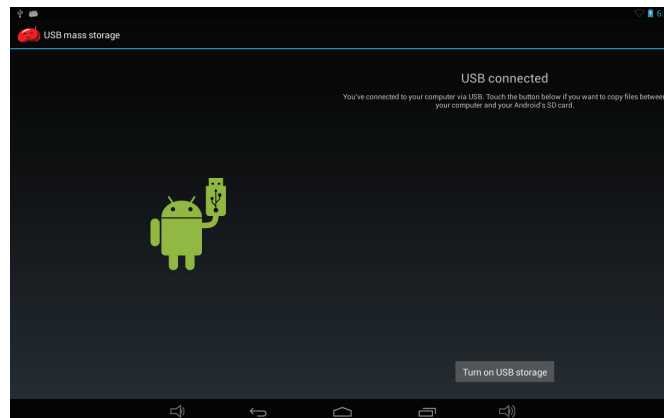

Jetzt können Sie die Speicherkarte des Geräts und die SD-Karte (falls diese Karte eingesteckt wurde) in der Liste unter My Computer finden.  
Nach Beendigung der Datenübertragung tippen Sie auf „Turn off USB storage“, um die Datenübertragung zu deaktivieren.

### **Werkseinstellungen**

Wenn Ihr Gerät mit einem Virus infiziert wurde oder nach der Installation von Anwendungen von Drittherstellern fehlerhaft funktioniert, können Sie mit der Rücksetz-Funktion alle Daten von Ihrem Gerät löschen.

So gehen Sie vor: Tippen Sie auf „Settings“ → „Backup & reset“ → „Factory data reset“, tippen Sie dann auf „Reset tablet“ und „Erase everything“, wie in der folgenden Abbildung gezeigt:

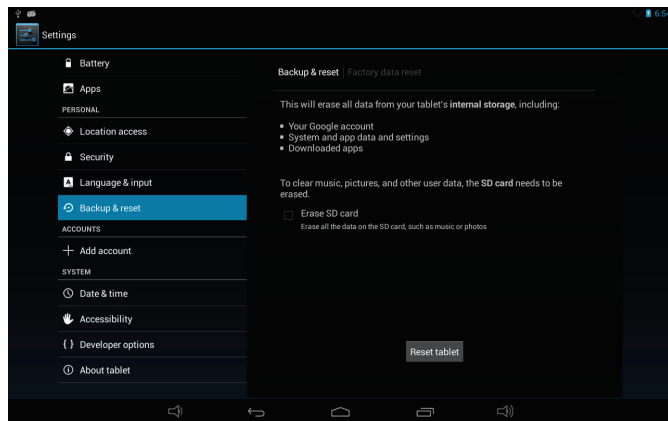

## Entsorgung

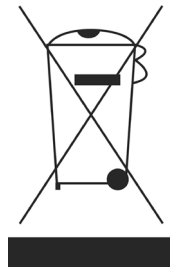

Dieses Symbol auf dem Produkt oder in der Anleitung heißt, dass Ihre elektrischen oder elektronischen Geräte am Ende der Nutzungsdauer getrennt von Ihrem Hausmüll entsorgt werden müssen. Sie müssen separat an eine der zuständigen Recycling-Sammeleinrichtungen zurückgegeben werden. Weitere Informationen erhalten Sie bei der für Sie zuständigen Behörde oder beim Verkäufer des Produkts.