

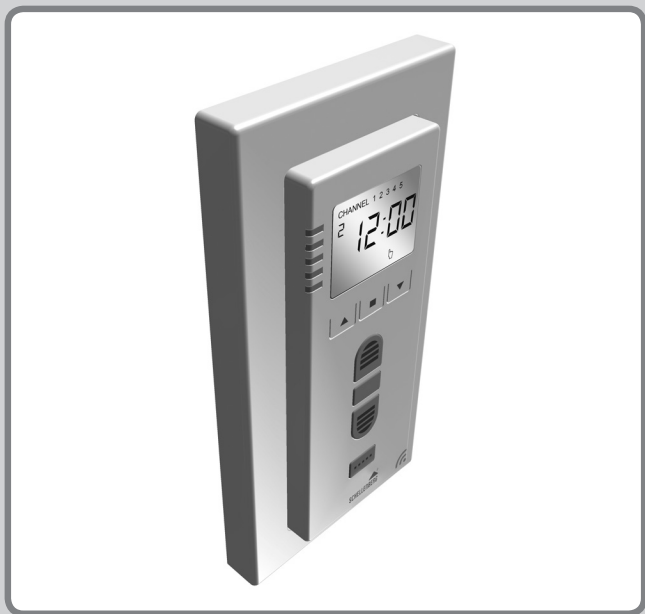

SCHELLENBERG

Funk-Zeitschaltuhr PREMIUM



DE

Urheberrechtlich geschützt, 2015, Alfred Schellenberg GmbH. Alle Rechte vorbehalten.
Jede vom Urheberrechtsgesetz nicht zugelassene Verwertung, insbesondere Vervielfältigung, Übersetzung, Verarbeitung bzw. Weitergabe von Inhalten in Datenbanken oder anderen elektronischen Medien und Systemen, ist verboten.

INHALTSVERZEICHNIS

Sicherheit und Hinweise	4
Technische Daten	7
Produktabbildung/Tastenerklärung/Display	8
Benötigte Werkzeuge	10
Lieferumfang	10
A Montage	11
B Rohrmotor: Adresse zuweisen	17
C Programmiermodus starten	19
D Kanalwahl	20
E Funk-Zeitschaltuhr PREMIUM koppeln	21
F Drehrichtung prüfen	23
G Drehrichtung ändern	24
H Endlage Auffahrt einstellen	25
I Endlage Abfahrt einstellen	27
J Programmiermodus beenden	29
K Zwischenlage setzen (optional)	30
L Zwischenlage löschen	32
M Zwischenlage anfahren	34
N Endlage anfahren	35
O Weitere Funk-Sender koppeln	36
P Gekoppelte Funk-Zeitschaltuhr PREMIUM löschen	40
Q Werkseinstellung (Rohrmotor)	44
R Einstellung Uhrzeit und Datum	49
S Manuell- und Automatikumschaltung	52
T Tages- und Wochenprogrammumschaltung	52
U Urlaubsfunktion / Zufallsfunktion	53
V Astrofunktion	53
W Tagesprogramm einstellen	54
X Wochenprogramm einstellen	57
Y Programmierung der Astrofunktion	60
Z Werkseinstellung (Funk-Zeitschaltuhr PREMIUM)	63

SICHERHEIT UND HINWEISE

Sehr geehrte Kundin, sehr geehrter Kunde,



bitte lesen Sie vor der Montage und Inbetriebnahme diese Anleitung vollständig durch. Beachten Sie alle Sicherheitshinweise, bevor Sie mit den Arbeiten beginnen. Bewahren Sie die Anleitung auf und weisen Sie jeden Benutzer auf eventuelle Gefahren hin, die im Zusammenhang mit diesem Produkt stehen. Übergeben Sie die Anleitung bei einem Besitzerwechsel auch dem Nachbesitzer. Bei Schäden, die durch unsachgemäßen Gebrauch oder durch fehlerhafte Montage entstehen, erlöschen die Garantie und jeder Gewährleistungsanspruch.

SICHERHEITSHINWEISE



Es besteht Verletzungsgefahr durch Stromschlag. Vor Arbeiten an elektrischen Anlagen müssen diese spannungsfrei geschaltet werden.

- Treffen Sie Sicherheitsmaßnahmen gegen unbeabsichtigtes Einschalten.
- Dies gilt auch bei Wartung und Reparatur an elektrischen Rollladenanlagen.
- Elektroanschlüsse dürfen nur durch eine autorisierte Fachkraft ausgeführt werden.
- Eine unsachgemäße Installation kann zu schweren Personen- oder Sachschäden führen.

- Die Vorschriften des örtlichen Energieversorgers sowie alle aktuell gültigen Normen und Vorschriften für die Elektroinstallation sind zu beachten.
- Nur in trockenen Räumen verwenden (IP 20).
- Das Produkt und die Verpackung sind kein Spielzeug. Halten Sie Kinder davon fern, es besteht Verletzungs- oder Erstickungsgefahr.
- Das Produkt nicht öffnen, Verletzungsgefahr.
- Halten Sie Personen aus dem Fahrbereich der Rollladenanlage fern. Der Fahrbereich der Rollladenanlage muss während des Betriebs einsehbar sein. Es besteht Verletzungsgefahr.

BESTIMMUNGSGEMÄSSE VERWENDUNG

- Das Produkt ist ausschließlich für die dafür freigegebenen Funkprodukte der Firma Alfred Schellenberg GmbH ausgelegt.
- Die Rollladen- oder Markisenanlage und deren Teile müssen in einem einwandfreien Zustand sein. Mängel an der Anlage oder deren Teilen müssen vor dem Einbau des Produkts behoben werden.
- Eine andere oder darüber hinausgehende Verwendung gilt als nicht bestimmungsgemäß.
- Für Folgeschäden, Sachschäden und Personenschäden bei nicht bestimmungsgemäßer Verwendung haftet die Alfred Schellenberg GmbH nicht.
- Der Betrieb von Funkanlagen in der Nähe von Geräten mit magnetischer Strahlung oder metallischen Flächen beeinträchtigt die störungsfreie Funktion.

- Bauliche Gegebenheiten beeinträchtigen die Reichweite und Funktion der Funkanlage.
- Die Funkanlage darf nicht in Bereichen mit hohem Risiko der Störung Dritter (z.B. Krankenhäuser, Flughäfen oder ähnlichen Einrichtungen) betrieben werden.
- Es besteht kein Schutz vor Störungen durch andere ordnungsgemäß aufgebaute und betriebene Funkanlagen. Insbesondere durch ordnungsgemäße Anlagen, die im gleichen Frequenzbereich arbeiten.
- Bewahren Sie bitte diese Anleitung auf, diese muss jedem Nutzer zur Verfügung stehen.
- Das Produkt ist ausgelegt zur Funkbedienung von Funkantrieben, Funk-Empfangsmodulen und Funk-Empfangsschaltern der Alfred Schellenberg GmbH.

PRODUKT	ART.-NR.
Funk-Rohrmotor PREMIUM	20506, 20510, 20810,20820, 20840
Funk-Rollladengurt-Antrieb ROLLODRIVE 65 PREMIUM	22767
Funk-Empfangsschalter	20030
Funk-Empfangsmodul	20017
Funk-Steckdose	20033

Die Funktionalität ist abhängig vom jeweiligen Produkt. Eine genaue Beschreibung finden Sie in der Anleitung der Produkte.

CE-ERKLÄRUNG UND KONFORMITÄT

Das Produkt erfüllt die geltenden Anforderungen europäischen und nationalen Richtlinien. Die Konformität wurde nachgewiesen, die entsprechende EG-Konformitätserklärung liegt dem Produkt bei oder kann bei unserem Kundenservice angefordert werden. E-Mailadresse: service@schelenberg.de.

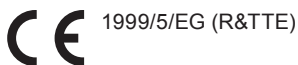

1999/5/EG (R&TTE)



Nicht im Hausmüll entsorgen! Das Produkt ist recyclingfähig und kann im Wertstoffhof oder an einer Sammelstelle für elektrischen Hausmüll abgegeben werden.



TECHNISCHE DATEN

Sendefrequenz	868,4 MHz
Reichweite Freifeld	bis zu 150 Meter
Reichweite im Gebäude	bis zu 20 Meter
Spannungsversorgung	2,4 – 3,0 Volt DC
Batterietyp	2x 1,5 V Typ AAA
Schutzart	IP 20
Umgebungstemperatur	0° – 50° Celsius
Receiverkategorie	3



Die baulichen Gegebenheiten können die Reichweite und Funktion des Produktes beeinträchtigen.

PRODUKTABBILDUNG / TASTENERKLÄRUNG / DISPLAY

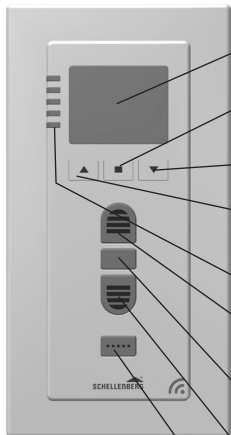

- ① **Display**
 - ② **Menütaste Set**
Bestätigt
Menüeinstellungen
 - ③ **Menütaste Minus**
Menüeinstellungen
 - ④ **Menütaste Plus**
Menüeinstellungen
-
- ⑤ **LED Kanal 1-5**
 - ⑥ **Taste Auffahrt**
Rollladen fährt
aufwärts oder stoppt
 - ⑦ **Taste Stopp**
Rollladen stoppt
 - ⑧ **Taste Abfahrt**
Rollladen fährt
abwärts oder stoppt
 - ⑨ **Taste Kanalwahl**
Zum Anwählen eines
bestimmten Kanals

Zeitschaltuhr - Funktion

Handsender - Funktion

Beschreibung LEDs

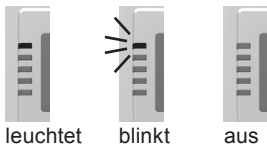



Beschreibung Display

⑩ **Channel** Zeigt den aktuellen Kanal an. Kanäle mit Kreis umrandet sind programmierte Kanäle.

⑪ **Wochentag** Zeigt den aktuellen Wochentag an.
1 = Mo, 2 = Di, 3 = Mi,
4 = Do, 5 = Fr, 6 = Sa,
7 = So

⑫ **Uhrzeit** Zeigt die eingestellte Uhrzeit an.

⑬ **Auf- und Abfahrt**
Rollladenfahrtrichtung wird angezeigt.

⑭ **Tages- und Wochenprogramm**  = Tagesprogramm = Einstellung der Auf- und Abfahrzeit für alle Wochentage.
 = Wochenprogramm = Individuelle Einstellung der Auf- und Abfahrzeit für jeden Wochentag.

⑮ **Astrofunktion** Die Abendschließung erfolgt nach Sonnenuntergang im Jahresverlauf.

⑯ **Urlaubs- und Zufallsfunktion** Zuschaltbar zum Tages-Wochenprogramm. Verändert die programmierten Zeiten zufällig um bis zu +/- 15 Minuten.

⑰ **Manuelle Bedienung (Aussperrschutz)** Der Rollladen lässt sich manuell auf- und abfahren. Deaktiviert den Automatikbetrieb und schützt vor ungewolltem Aussperren.

⑱ **Batterie-Anzeige** Erscheint bei schwachem Batteriestand.

⑲ **Funksymbol** Erscheint nur bei bidirektionalem Funk.

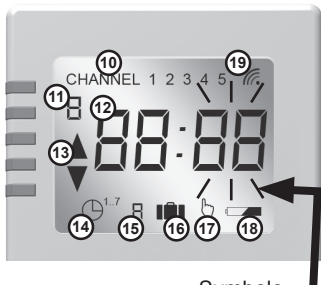

Symbole blinken bei Einstellungsmöglichkeit

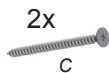
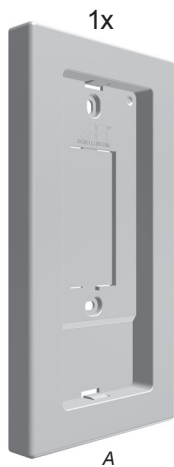

A

MONTAGE

1.

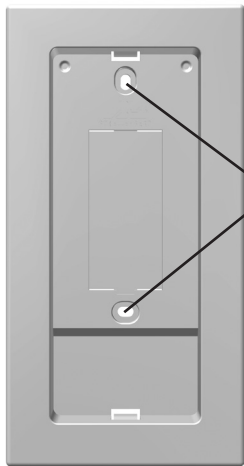

A

2.

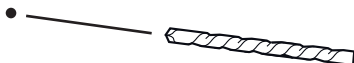
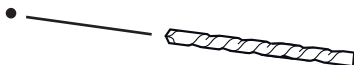

3.

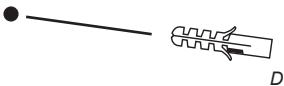
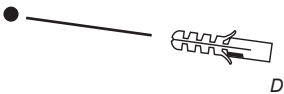

4.

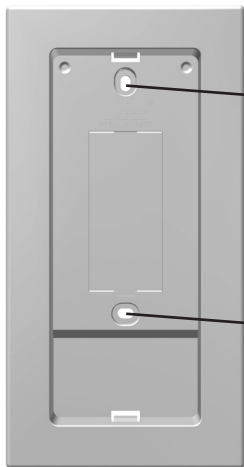

5.

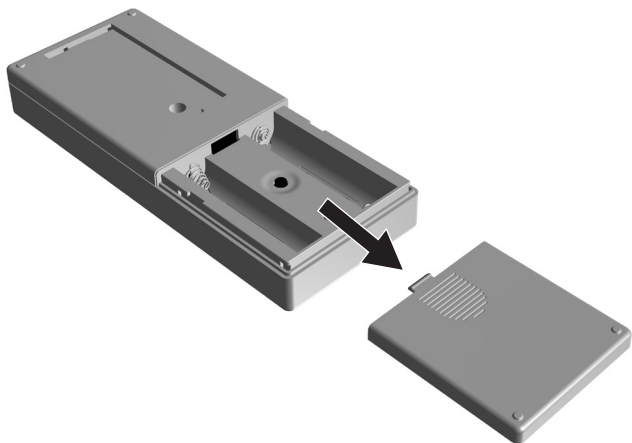

6.

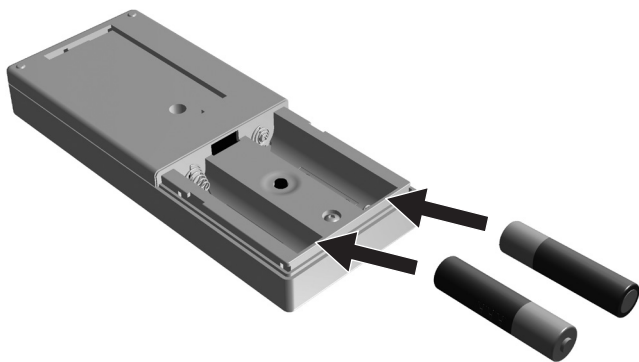

7.

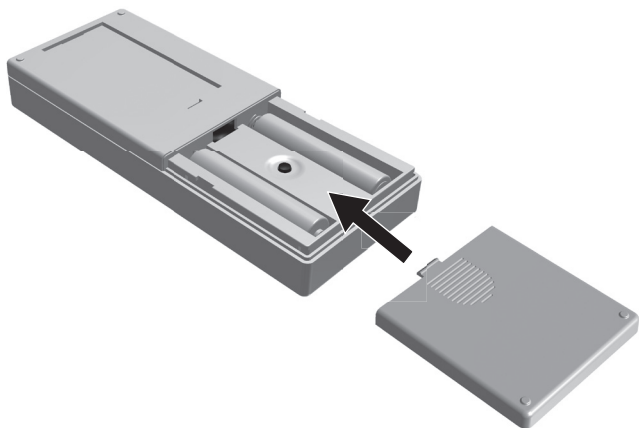

8.



B

ROHRMOTOR: ADRESSE ZUWEISEN

9.

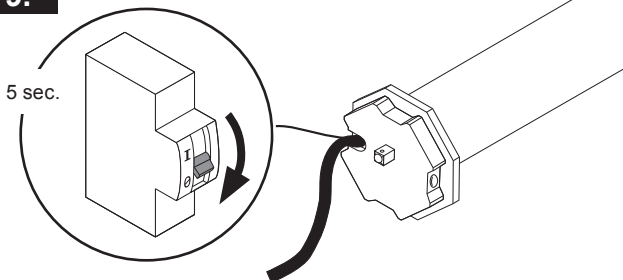

Rohrmotor für 5 Sek. spannungsfrei schalten.

10.

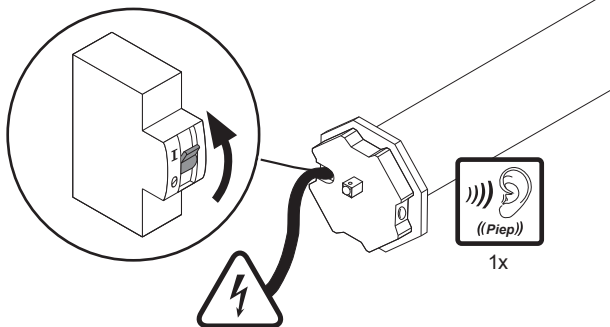

230 V, 50 Hz

11.

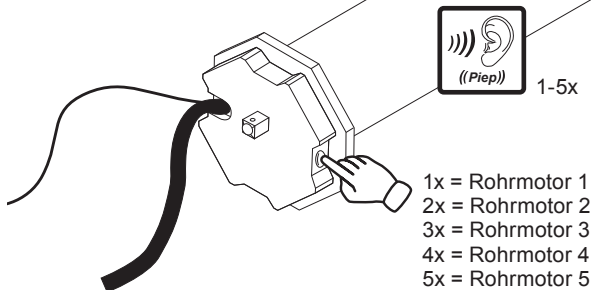

Bis zu 5 Rohrmotoren können pro Kanal angelernt werden. Jeder dieser Rohrmotoren muss eine eigene Adresse erhalten.

Rohrmotor 1 = Adresse 1
Rohrmotor 2 = Adresse 2
Rohrmotor 3 = Adresse 3
Rohrmotor 4 = Adresse 4
Rohrmotor 5 = Adresse 5



C

PROGRAMMIERMODUS STARTEN

12.

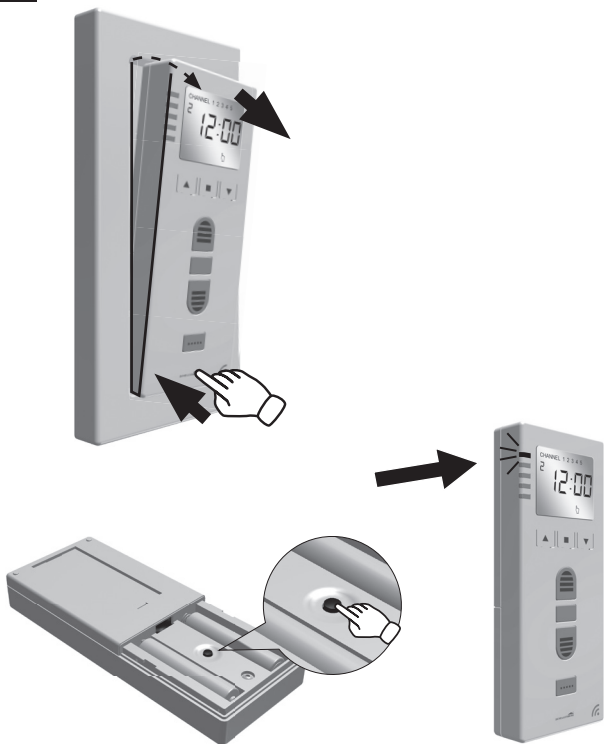

Programmirtaste kurz drücken.

D KANALWAHL

13.



E

FUNK-ZEITSCHALTUHR PREMIUM KOPPELN

14.



Anwahl Rohrmotor-Adresse.
Taste Stopp so oft drücken,
bis sich der gewünschte
Rohrmotor meldet.

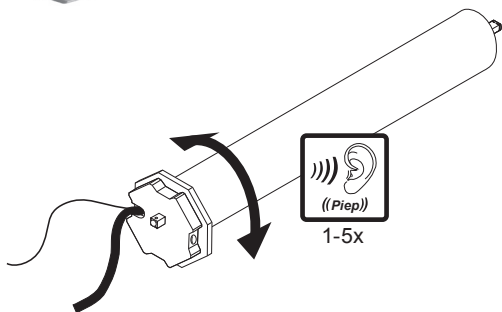

15.



16.



Schritt 15 und 16 innerhalb 4 Sekunden ausführen. Beide Tasten kurz gleichzeitig drücken.



Taste Stopp kurz drücken.

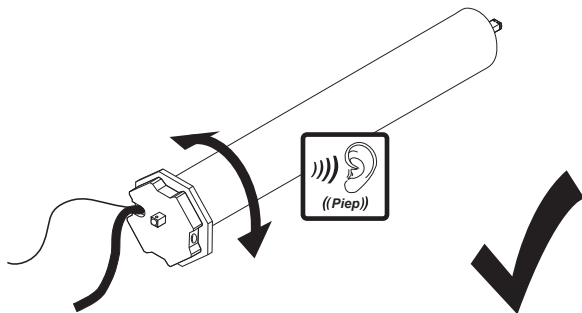

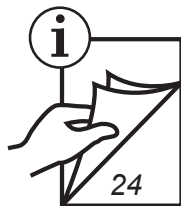
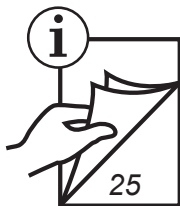
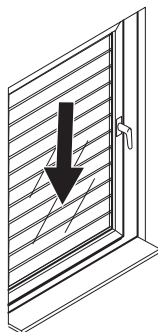
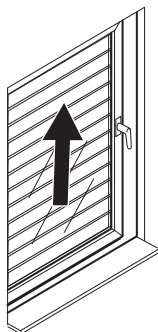
F**DREHRICHTUNG PRÜFEN****17.**

G DREHRICHTUNG ÄNDERN

18.



19.



Schritt 18 und 19 innerhalb 4 Sekunden ausführen. Beide Tasten kurz gleichzeitig drücken.



Taste Stopp kurz drücken.

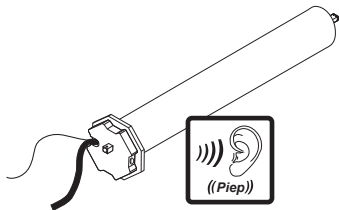

H

ENDLAGE AUFFAHRT EINSTELLEN

20.



21.



90 %

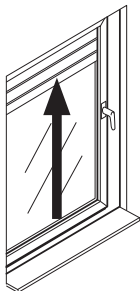

100 %

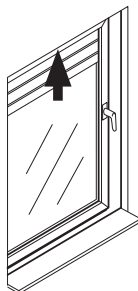

22.



Beide Tasten kurz
gleichzeitig drücken.

23.



Taste Stopp kurz
drücken.

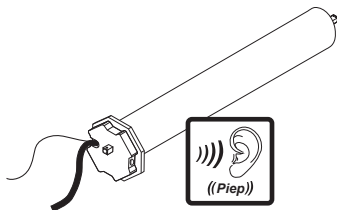

ENDLAGE ABFAHRT EINSTELLEN

24.



25.

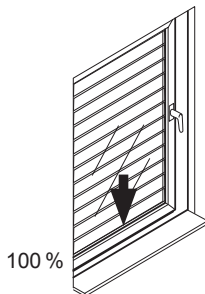
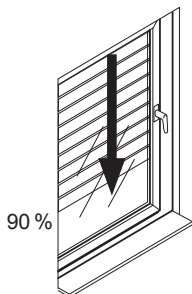

26.



Beide Tasten kurz
gleichzeitig drücken.

27.



Taste Stopp kurz
drücken.

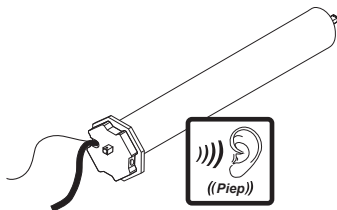

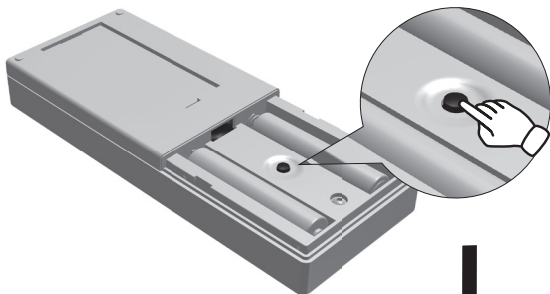
J**PROGRAMMIERMODUS BEENDEN****28.**

Programmiertaste
kurz drücken.



K ZWISCHENLAGE SETZEN (OPTIONAL)



Nur bei Rohrmotoren PREMIUM
Art.-Nr.: 20810, 20820, 20840, 20506, 20510

29.



z.B. 60 %

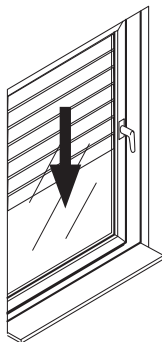

Alle Rohrmotoren (1 – 5) pro Kanal
erhalten die gleiche Zwischenlage
und fahren entsprechend.

30.



Taste Stopp kurz drücken.

31.



Beide Tasten kurz gleichzeitig drücken.

32.

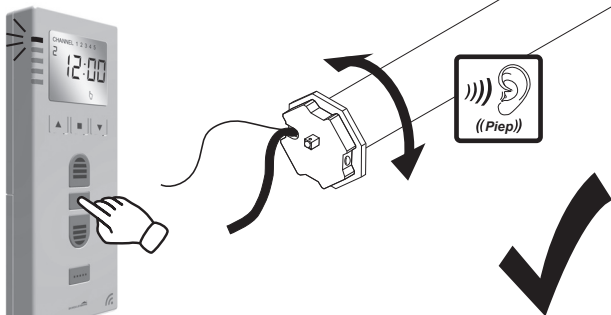

L ZWISCHENLAGE LÖSCHEN

33.

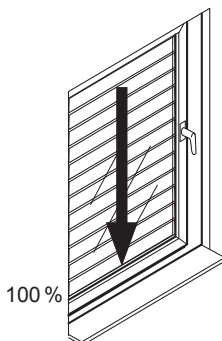
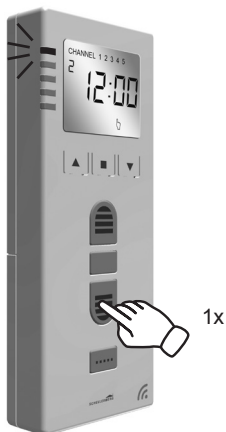

34.



Beide Tasten kurz gleichzeitig drücken.

35.



Taste-Stop kurz drücken.

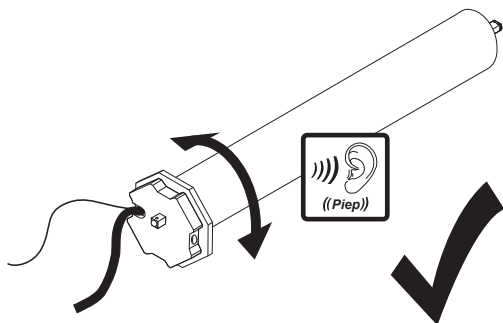

M ZWISCHENLAGE ANFAHREN

36.

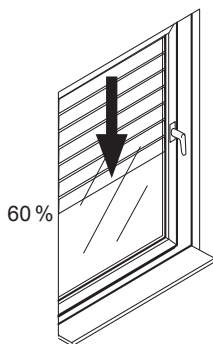
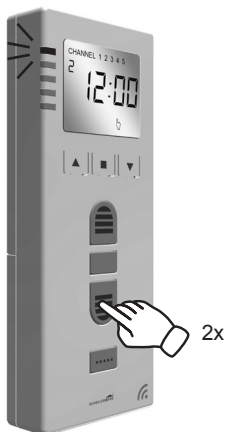

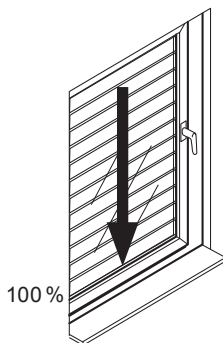
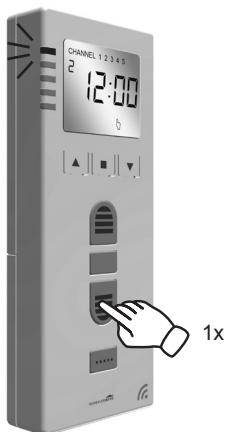
N**ENDLAGE ANFAHREN****37.**

O

WEITERE FUNK-SENDER KOPPELN

38.



Art.-Nr.	Artikel
20030	Funk-Zeitschaltuhr
20032	Funk-Zeitschaltuhr Premium
20015/ 20019	Funk-Handsender 1 Kanal
20016/ 20020	Funk-Handsender 5 Kanal

1 + 2 ... 5

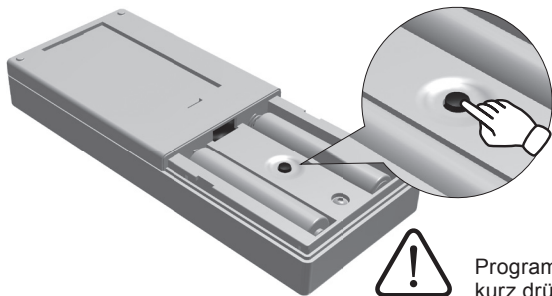

Programmiertaste kurz drücken.



1-5x

1**+**

1-5x

2**...****5**

Auswahl zu übertragender Kanal

Auswahl auf gewünschten Kanal
(Kanal 1-5)

40.

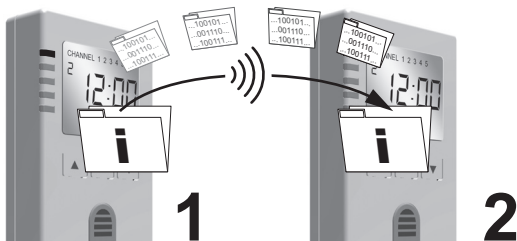
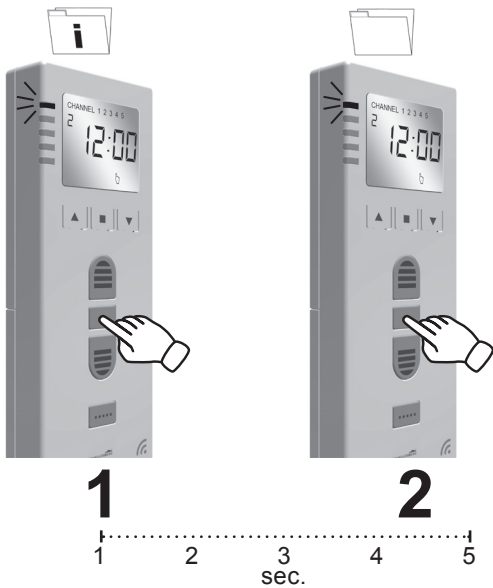

41.



1 + 2 ... 5

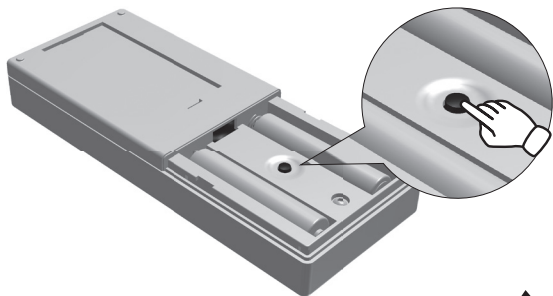

Programmiertaste kurz drücken.
Zwischen jedem Kopiervorgang
mindestens 10 Sek. warten.



P GEKOPPELTE FUNK-ZEITSCHALTUHR PREMIUM LÖSCHEN

42.

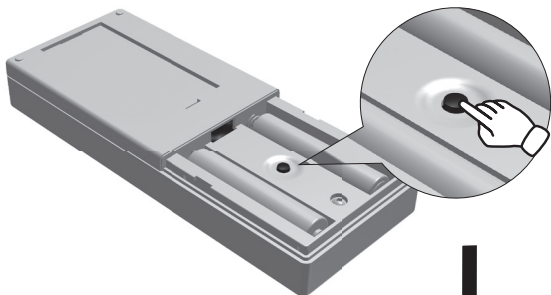

Programmiertaste
kurz drücken.



43.



Anwahl Rohrmotor-Adresse.
Taste Stopp so oft drücken, bis sich
gewünschter Rohrmotor meldet.

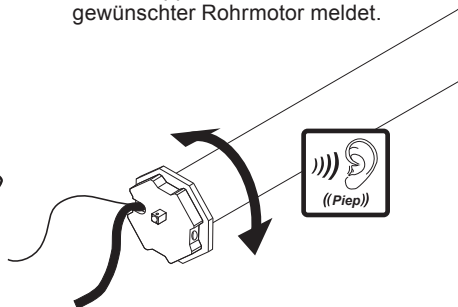

44.



Beide Tasten gleichzeitig kurz drücken.

45.



46.



Beide Tasten kurz gleichzeitig drücken.

47.



48.



Beide Tasten kurz gleichzeitig drücken.

49.

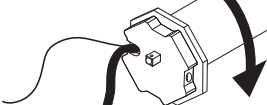

50.

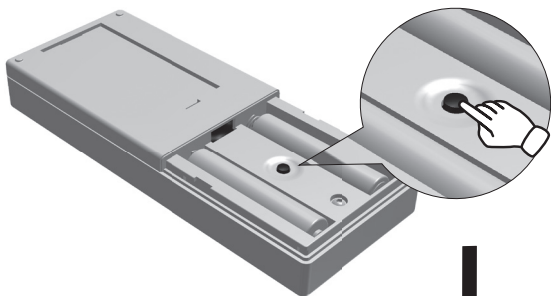

Programmiertaste
kurz drücken.



Q

WERKSEINSTELLUNG (ROHRMOTOR)



Nur bei Rohrmotoren PREMIUM
Art.-Nr.: 20810, 20820, 20840, 20506, 20510

51.

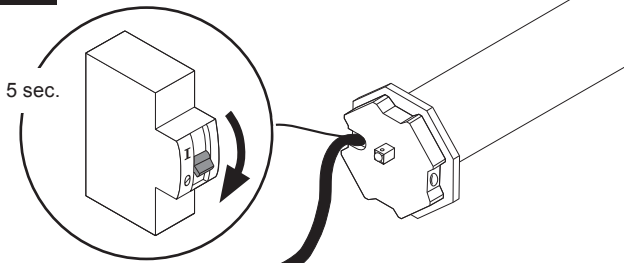

52.

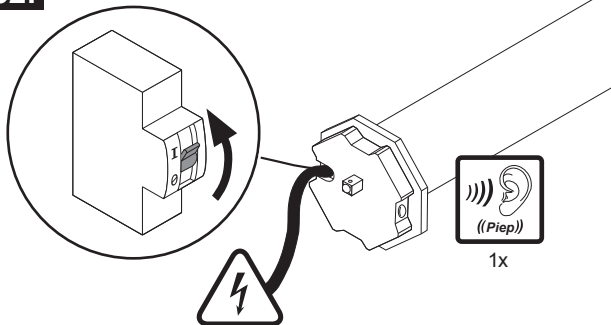

230 V, 50 Hz



Alle Einstellungen ab Schritt 12 werden gelöscht.
Erhalten bleiben die Rohrmotor-Adressen.

53.

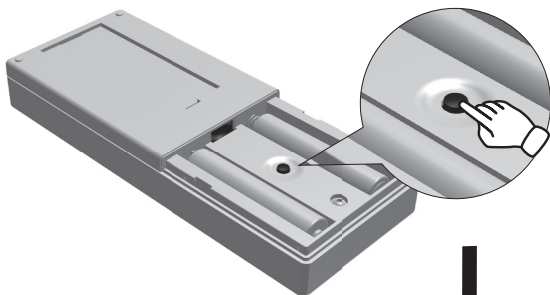

Programmiertaste
kurz drücken.



54.



Beide Tasten kurz gleichzeitig drücken.

55.



56.



Beide Tasten kurz gleichzeitig drücken.

57.



58.



59.



Beide Tasten kurz
gleichzeitig drücken.

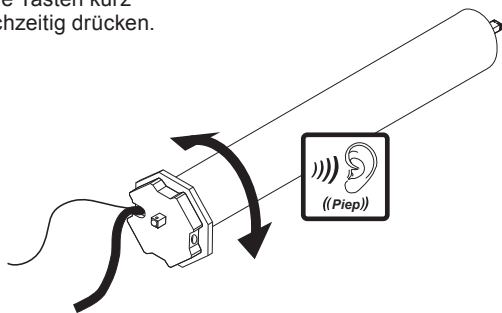

60.

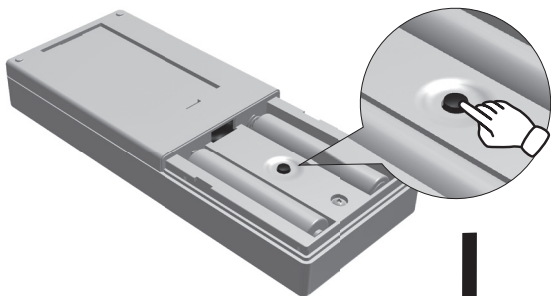

Beide Tasten kurz
gleichzeitig drücken.



R

EINSTELLUNG UHRZEIT UND DATUM

61.



Nur im manuellen
Modus möglich!
Siehe Schritt 73.

62.



4 sec

63.

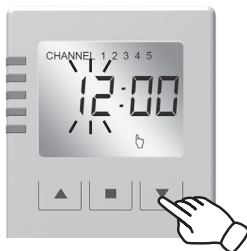

z.B. 3x

64.



65.



66.



67.

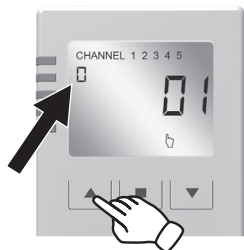

Einstellung Datum: **Tag**

68.



69.

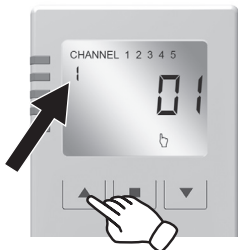

Einstellung Datum: **Monat**

70.



71.

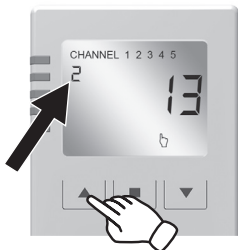

Einstellung Datum: **Jahr**

72.



S

MANUELL- UND AUTOMATIKUMSCHALTUNG

73.



Aktiv: Manuell

74.



Aktiv: Automatik/
Tagesprogramm

T

TAGES- UND WOCHENPROGRAMMUMSCHALTUNG

75.

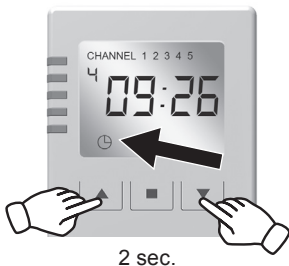

Aktiv: Tagesprogramm

76.



Aktiv: Wochenprogramm

U

URLAUBSFUNKTION / ZUFALLSFUNKTION

77.



2 sec.

Aktiv: Tagesprogramm/
Wochenprogramm

78.



Aktiv: Tagesprogramm/
Wochenprogramm mit
Urlaubs-/ Zufallsfunktion

V

ASTROFUNKTION

79.



2 sec.

Aktiv: Tages-
oder Wochenprogramm

80.



Aktiv: Tages- oder Wochenpro-
gramm mit Astrofunktion

W TAGESPROGRAMM EINSTELLEN

81.



Nur im Automatik-
Modus möglich!

82.



Kanal für Tagesprogramm
auswählen.

83.



84.



85.



86.



87.



88.



89.



90.



Schritte 81 bis 90 zur Programmierung der Kanäle 2–5.





WOCHENPROGRAMM EINSTELLEN

91.



6 Sek.



Nur im Automatik-Modus möglich!



Achtung! Schalten Sie zuerst die Automatik auf Wochenprogramm um (Seite 52).

92.



Kanal für Wochenprogramm auswählen.

93.



Die kleine Ziffer
steht für die
Wochentage.
(Seite 9)

94.



Möglichkeit 1:
Diesen Schritt für
jeden Wochentag
wiederholen.

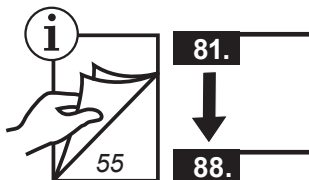

Möglichkeit 2:
Kopieren der
Einstellungen.





Kopieren der Einstellungen (pro Tag):

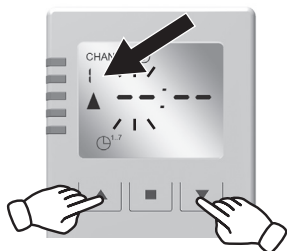

Programmiert die Auffahrtszeit von Montag.



Erst die Stunden, dann die Minuten bestätigen.

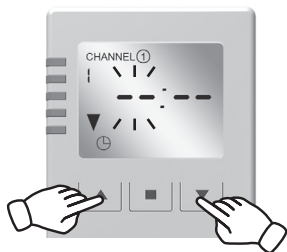

Programmiert die Abfahrtszeit von Montag.



Abfahrtszeit bestätigen und für die Tage 3 bis 7 wiederholen.

Y

PROGRAMMIERUNG DER ASTROFUNKTION

93.



4 sec.



Achtung! Nur im manuellen Modus möglich. Siehe Schritt 73, Seite 52.

94.



Die blinkende Ziffer beschreibt die Zone des Breitengrads auf der Europakarte.

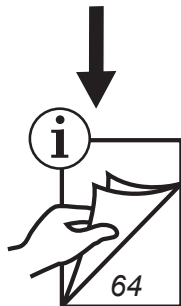

Die Astrofunktion gilt für alle zeitprogrammierten Kanäle.

97.



98.



99.



Max.: -1:59 h oder +1:59 h

100.



101.



102.



Einstellung der auto-
matischen Sommer- und
Winterzeit.

Su:01 = eingeschaltet

103.



Einstellung der auto-
matischen Sommer- und
Winterzeit.

Su:00 = ausgeschaltet

104.



Z

WERKSEINSTELLUNG (FUNK-ZEITSCHALTUHR PREMIUM)

105.



106.



EUROPAKARTE

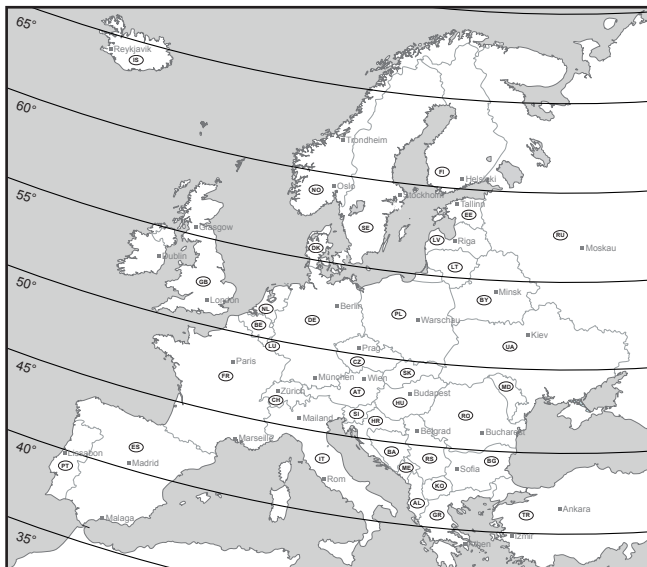

Astrofunktion:

Die Astrofunktion ist für die Abendschließung und folgt dem Sonnenuntergang im Jahresverlauf.



Bei eingestelltem Tages- oder Wochenprogramm und aktivierter Dämmerungs- oder Astrofunktion fährt der Rolladen zum später zutreffenden Ereignis herunter.



BREITENGRAD	ZONE
35°	1
40°	2
45°	3
50°	4
55°	5
60°	6
65°	7

ZONE	LAND
1	ES
2	PT, ES, IT, AL, KO, GR, TR
3	FR, CH, IT, SI, HR, BA, HU, RS, RO, ME, KO, BG, TR
4	GB, FR, BE, NL, DE, CH, AT, CZ, PL, SK, HU, UA, MD, RO, RU
5	GB, NL, DE, DK, NO, SE, PL, LT, LV, WR, UA, RU
6	GB, NO, SE, FI, LV, EE, RU
7	IS, NO, SE, FI, RU



Eine Abweichung zur Astrozeit kann ebenfalls eingestellt werden. Siehe Schritt 95 bis 104.



SCHELLENBERG



.....

.....

.....

.....

.....

.....

.....

.....

.....

.....

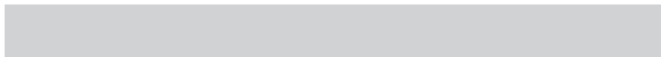

.....

.....

.....

.....

.....

.....

.....

.....

.....

.....



Kunden-Service

Bei Garantie, Ersatzteilbedarf oder Fragen rund um die sachgemäße Montage Ihres Produktes wenden Sie sich bitte an unseren Kunden-Service.

Alfred Schellenberg GmbH

An den Weiden 31
57078 Siegen
service@schellenberg.de
www.schellenberg.de

Erreichbarkeit:

Mo-Fr: 7.30 Uhr - 21.00 Uhr
Sa: 8.00 Uhr - 14.00 Uhr
Tel. +49 (0)271 89056-444
Fax +49 (0)271 89056-398