

DENVER[®] ELECTRONICS

CD-PLAYER MIT UKW PLL RADIO UND ALARM

MODELL MC5220

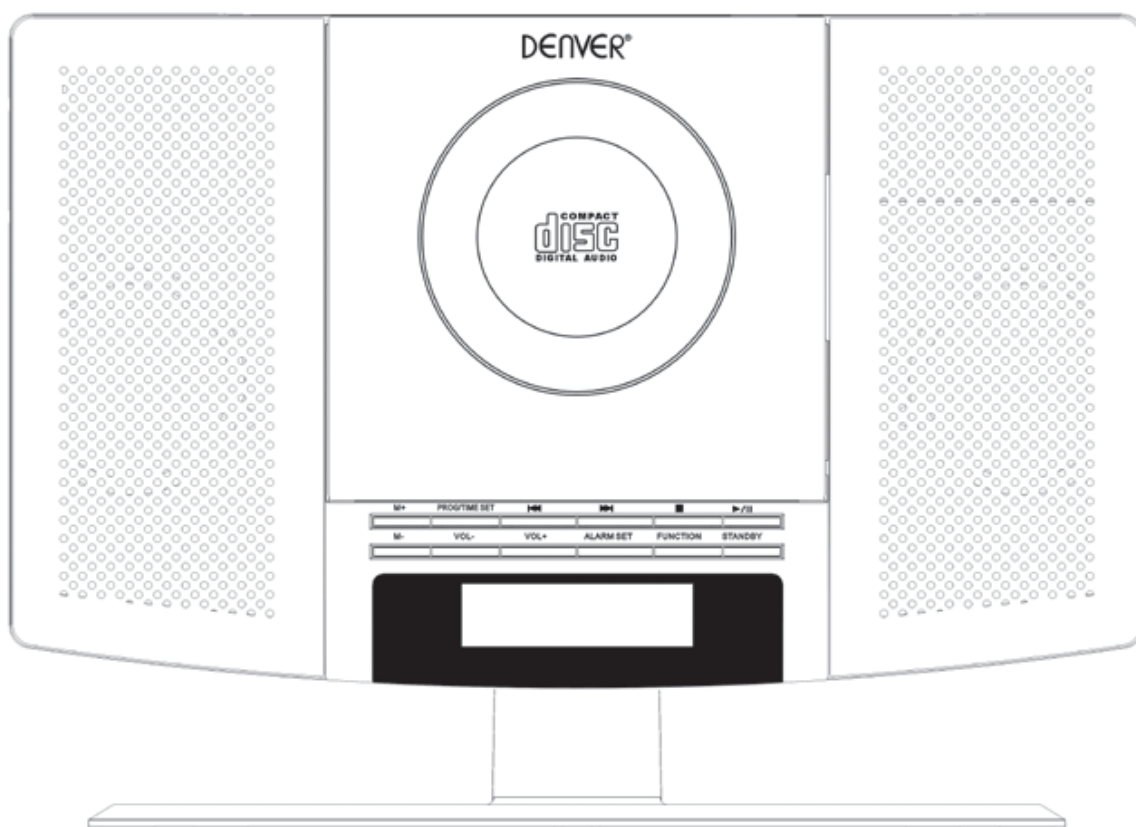



VOR DER INBETRIEBNAHME DES GERÄTS LESEN UND BEFOLGEN SIE BITTE DIESE ANLEITUNGEN.

Bitte bewahren Sie die Bedienungsanleitung für späteres Nachschlagen auf.

www.facebook.com/denverelectronics

SICHERHEITSHINWEISE

 <p>Der Blitz mit Pfeilspitze im gleichseitigen Dreieck soll den Benutzer vor nicht isolierter gefährlicher Spannung im Gehäuse des Geräts warnen, die so hoch ist, dass die Gefahr von Stromschlägen besteht.</p>	<p>CAUTION</p> <p>RISK OF ELECTRIC SHOCK DO NOT OPEN</p> <p>VORSICHT: UM DIE STROMSCHLAGGEFAHR ZU VERMINDERN, DIE ABDECKUNG (ODER RÜCKSEITE) NICHT ABNEHMEN. ES BEFINDEN SICH KEINE VOM BENUTZER ZU WARTENDE TEILE IM INNEREN. REPARATUR UND WARTUNG NUR DURCH FACHPERSONAL.</p>	 <p>Das Ausrufezeichen im gleichseitigen Dreieck soll den Benutzer auf wichtige Gebrauchs- und Wartungsanleitungen in der Begleitliteratur des Geräts hinweisen.</p>
---	--	---

VORSICHT: UM DIE STROMSCHLAGGEFAHR ZU VERMEIDEN, DEN BREITEN STIFT DES STECKERS VOLLSTÄNDIG IN DEN BREITEN SCHLITZ STECKEN.

WARNUNG: UM DIE STROMSCHLAGGEFAHR ZU VERMEIDEN, DAS GERÄT VOR REGEN ODER FEUCHTIGKEIT SCHÜTZEN.

SICHERHEITSHINWEISE

DIESE WICHTIGEN SICHERHEITSHINWEISE FÜR DEN BENUTZER ENTHALTEN DIE NACHFOLGENDEN, AUF DAS GERÄT ZUTREFFENDE INFORMATIONEN

1. Anleitungen lesen- Vor dem Gebrauch des Geräts lesen Sie bitte alle Sicherheits- und Gebrauchshinweise.
2. Anleitungen aufbewahren-Die Sicherheits- und Gebrauchshinweise bewahren Sie bitte für ein späteres Nachschlagen auf.
3. Warnungen befolgen-Befolgen Sie alle Warnungen und Vorsichtsmaßnahmen auf dem Gerät und in den Anleitungen.
4. Anleitungen befolgen-Befolgen Sie alle Gebrauchs- und Anwendungshinweise.
5. Wasser und Feuchtigkeit-Das Gerät darf nicht in der Nähe von Wasser, wie z.B. neben Badewannen, Waschbecken, Spülen, Wäschewannen, in feuchten Kellern, neben Schwimmbecken oder ähnlichem verwendet werden.
6. Wand- oder Deckenmontage - Montieren Sie das Gerät nicht an der Wand oder an der Zimmerdecke.
7. Belüftung-Das Gerät ist so aufzustellen, dass durch dessen Standort oder Position die ordnungsgemäße Belüftung nicht beeinträchtigt wird. Stellen Sie das Gerät z.B. nicht auf Betten, Sofas, Bettvorläufer oder ähnliche Oberflächen, die die Belüftungsöffnungen blockieren könnten, oder in Einbauinstallationen wie Bücherregale oder Schränke, wenn dies die Luftzirkulation über die Belüftungsöffnungen beeinträchtigen würde.
8. Hitze-Das Gerät muss fern von Wärmequellen wie Heizkörpern, Wärmespeichern, Öfen oder anderen wärmeerzeugenden Geräten (einschließlich Verstärker) aufgestellt werden.
9. Stromversorgung-Das Gerät nur an eine Netzspannung anschließen, die den Angaben auf dem Typenschild entspricht. Bei Unklarheiten über Ihre örtliche Netzspannung wenden Sie sich bitte an Ihren Händler oder Stromanbieter. Bei Produkten, die mit Batterien oder anderweitig betrieben werden, informieren Sie sich in der Bedienungsanleitung näher.
10. Erdung und Polung-Dieses Produkt verfügt möglicherweise über einen gepolten Wechselstromstecker (ein Stecker mit unterschiedlich breiten Stiften). Aus Sicherheitsgründen passt dieser Stecker nur auf eine Art in die Steckdose. Falls der Stecker nicht vollständig in die Steckdose passt, versuchen Sie bitte, ihn andersherum anzuschließen. Sollte der Stecker dann noch immer nicht passen, lassen Sie die Steckdose bitte von einem Elektriker austauschen. Die Sicherheitsfunktion des gepolten Steckers darf nicht umgangen werden.
11. Netzkabelschutz-Verlegen Sie das Netzkabel so, dass niemand darauf tritt oder es gequetscht wird von Gegenständen, die darauf oder daneben liegen. Achten Sie insbesondere auf die Kabel an Steckern, Mehrfachsteckdosen und am Austritt vom Gerät.
12. Reinigung-Reinigen Sie das Gerät nur gemäß den Herstelleranleitungen.
13. Nichtgebrauch-Falls Sie das Gerät längere Zeit nicht verwenden werden, ziehen Sie bitte den Stecker aus der Steckdose.
14. Gegenstände und Flüssigkeiten-Gegenstände wie Flüssigkeiten dürfen nicht durch die Geräteöffnungen in das Gerät eindringen.

15. Erforderliche Reparaturen-In den folgenden Situationen sollten Sie das Gerät vom Netz trennen und von Fachpersonal reparieren lassen.
- Das Netzkabel oder der Netzstecker ist beschädigt.
 - Flüssigkeiten oder Gegenstände sind in das Gerät eingedrungen.
 - Das Gerät war Regen oder Feuchtigkeit ausgesetzt.
 - Das Gerät funktioniert auch dann nicht, wenn es gemäß den Anleitungen verwendet wird.
Verwenden Sie Tasten und Regler nur gemäß den Angaben in der Bedienungsanleitung, da die unsachgemäße Handhabung anderer Regler den normalen Betrieb des Geräts beeinträchtigen könnte.
 - Das Gerät wurde fallengelassen oder beschädigt.
 - Wenn das Gerät eine deutliche Leistungsveränderung aufweist, sind Wartungsarbeiten erforderlich.
16. **Wartung-**Als Benutzer dürfen Sie nur die in dieser Bedienungsanleitung erläuterten Wartungsarbeiten vornehmen. Lassen Sie Reparaturen nur von qualifiziertem Fachpersonal durchführen.
17. **Stromleitungen-Außenantennen** dürfen nicht in der Nähe von Starkstromleitungen oder anderen elektrischen Licht- oder Stromleitungen, bzw. dort, wo sie auf solche Stromleitungen fallen können, installiert werden. Bei der Installation von Außenantennen dürfen Stromleitungen oder Stromkreise nicht berührt werden, da ein solcher Kontakt tödlich sein kann.
18. Achten Sie beim Anschluss einer Außenantenne an den Empfänger darauf die Antenne zu erden, damit ein Schutz gegen Spannungsspitzen und den Aufbau statischer Elektrizität vorhanden ist. Der Abschnitt 810 der NEC-Richtlinie ANSI/NEFA 70 enthält Informationen zur ordnungsgemäßen Erdung von Mast- und Tragestrukturen, zu Erdungsleitern, zum Standort von Antennenentladungseinheiten, zur Bemessung von Erdungselektroden, und zu den Anforderungen an die Erdungselektrode (siehe Abbildung).
19. **Reinigung-**Ziehen Sie vor der Reinigung den Stecker aus der Steckdose. Keine Flüssigreiniger oder Sprühreiniger verwenden. Verwenden Sie für die Reinigung einen feuchten Lappen.
20. **Gewitter-Aus** Gründen zusätzlicher Sicherheit sollten Sie während Gewittern, längeren Zeiten des Nichtgebrauchs oder wenn das Gerät unbeaufsichtigt ist den Stecker aus der Steckdose ziehen und die Antenne oder das Kabelsystem trennen. Mögliche Produktschäden durch Gewitter oder Stromstöße werden so vermieden.
21. **Sicherheitscheck-**Nach dem Abschluss von Wartungen oder Reparaturen sollten Sie den Servicetechniker bitten, Sicherheitschecks zur Überprüfung des ordnungsgemäßen Betriebs des Geräts durchzuführen.
22. **Überlastung-**Überlasten Sie niemals Steckdosen, Verlängerungskabel oder integrierte Mehrfachsteckdosen, weil sonst die Gefahr von Feuer oder Stromschlägen besteht.

BEISPIEL FÜR DIE ERDUNG DER ANTENNE GEMÄSS NEC-RICHTLINIE

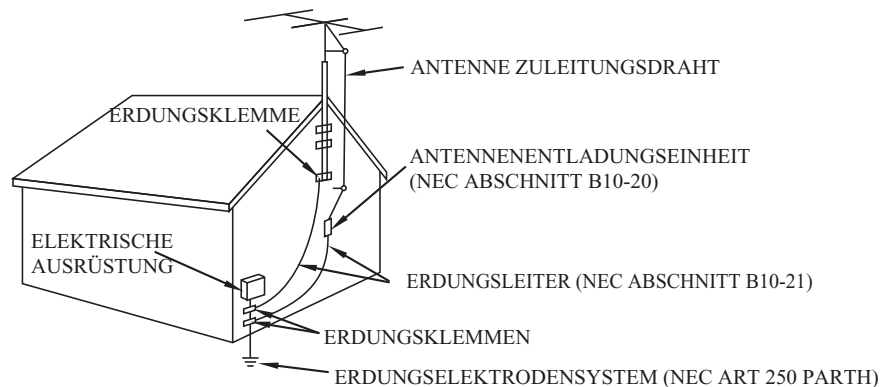

NEC-RICHTLINIE

An diesem Gerät keine Öl- oder Petroleumprodukte anwenden.

VORSICHT

Unsichtbare Laserstrahlung tritt aus, wenn das Gerät geöffnet oder die Sicherheitsmechanismen umgangen werden. Die Sicherheitsmechanismen nicht umgehen.

AN DER UNTERSEITE DES GERÄTS BEFINDEN SICH SYMBOLE MIT ZUSÄTZLICHEN MARKIERUNGEN.

DURCH DARAN DURCHGEFÜHRTE FUNKTIONEN, ÄNDERUNGEN ODER ABLÄUFE KANN GEFÄHRLICHE STRALUNG FREIGESETZT WERDEN.

GERÄTEÜBERSICHT

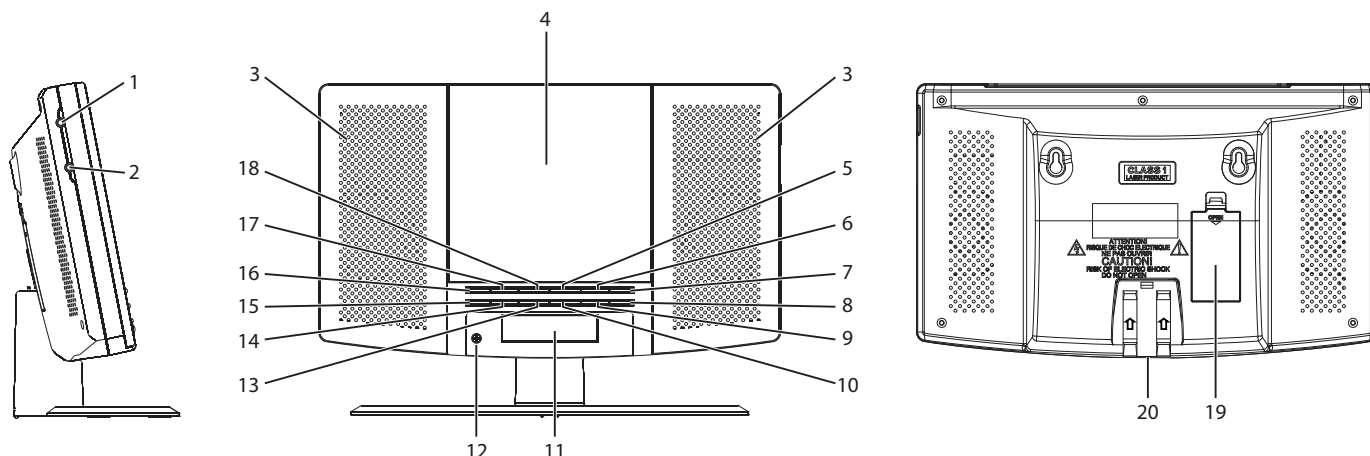

- | | |
|--------------------------|---------------------------------|
| 1. AUX-Eingang | 11. LCD-Display |
| 2. Kopfhörerbuchse | 12. IR-Sensor |
| 3. Lautsprecher | 13. Lautstärke + |
| 4. CD-Laufwerk | 14. Lautstärke - |
| 5. ►► Taste | 15. Senderspeicher - |
| 6. ■ Taste | 16. Senderspeicher + |
| 7. ► Taste | 17. Programm/Uhrzeit einstellen |
| 8. Stand-by | 18. ◀◀ Taste |
| 9. Funktionstaste | 19. Batteriefach |
| 10. Weckalarm einstellen | 20. Netzteileingang |

FERNBEDIENUNG

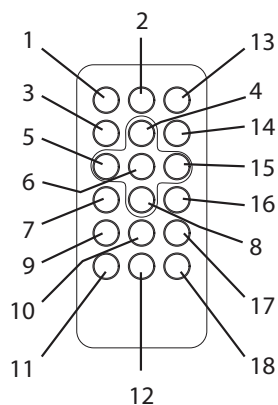

- | |
|--|
| 1. Stand-by |
| 2. Funktionstaste |
| 3. Stopp |
| 4. Lautstärke + |
| 5. Vorheriger Titel/Stunden einstellen |
| 6. Wiedergabe/Pause |
| 7. Senderspeicher - |
| 8. Lautstärke - |
| 9. Weckalarm |
| 10. Senderspeicher |
| 11. Uhrzeit |
| 12. Schlummertaste |
| 13. Stummschaltung |
| 14. Modus |
| 15. Nächster Titel/Minuten einstellen |
| 16. Senderspeicher + |
| 17. Programmieren |
| 18. Sleptimer |

Stromversorgung des Geräts

Dieses Gerät wird mit einem AC/DC-Netzteil betrieben.

Betrieb mit AC/DC-Netzteil.

Schließen Sie den kleinen Stecker an den Netzteileingang an.

Schließen Sie das AC/DC-Netzteil vertikal oder horizontal an eine AC~230V 50Hz Steckdose in Ihrem Haushalt an.

WANDMONTAGE DES GERÄTS

1. An der Rückseite des Geräts befinden sich zwei Befestigungslöcher. Vor der Installation des Produkts drücken Sie bitte den Ständer in die Fassung des Geräts. Beachten Sie dabei die Markierungen auf dem Ständer.
2. Sollten Sie diesen Rahmen an der Wand befestigen, vergewissern Sie sich bitte, dass die von Ihnen gewählte Methode der Wandmontage eine Last von 5kg tragen kann. Lassen Sie sich im Baumarkt beraten.
3. Installieren Sie an der Wand zwei Dübel oder Nägel, deren Abstand zueinander dem Abstand der Befestigungslöcher an Ihrem Gerät entsprechen muss.
4. Die Dübel oder Nägel müssen eine Last von mindestens 6kg tragen können.

UHR EINSTELLEN

1. In STANDBY OFF halten Sie PROG/TIME SET gedrückt.
2. Drücken Sie ◀◀, um die Stunden einzustellen.
3. Drücken Sie ▶▶, um die Minuten einzustellen.
4. Nach dem Einstellen der Uhrzeit, drücken Sie PROG/TIME SET zur Bestätigung.

WECKEN MIT SUMMERALARM (AL 1):

- a. Das Gerät muss ausgeschaltet sein.
- b. Drücken Sie ALARM SET, "🔔 1" blinkt im Display, dann halten Sie wieder ALARM SET gedrückt, die Zeit des Weckalarms blinkt.
- c. Drücken Sie ◀◀, um die Stunden für den Weckalarm einzustellen.
- d. Drücken Sie ▶▶, um die Minuten für den Weckalarm einzustellen.
- e. Der Summer ertönt zur eingestellten Weckzeit.

WECKEN MIT RADIO:

- a. Das Gerät muss ausgeschaltet sein.
- b. Drücken Sie ALARM SET, "🔔 1" blinkt im Display, dann halten Sie wieder ALARM SET gedrückt, die Zeit des Weckalarms blinkt.
- c. Drücken Sie die FUNKTION Taste zur Auswahl von "FM".
- d. Drücken Sie ◀◀, um die Stunden für den Weckalarm einzustellen.
- e. Drücken Sie ▶▶, um die Minuten für den Weckalarm einzustellen.
- f. Das Radio ertönt zur eingestellten Weckzeit.

WECKEN MIT CD:

- a. Das Gerät muss ausgeschaltet sein.
 - b. Drücken Sie ALARM SET, "🔔 1" blinkt im Display, dann halten Sie wieder ALARM SET gedrückt, die Zeit des Weckalarms blinkt.
 - c. Drücken Sie die FUNKTION Taste zur Auswahl von „CD“.
 - d. Drücken Sie ◀◀, um die Stunden für den Weckalarm einzustellen.
 - e. Drücken Sie ▶▶, um die Minuten für den Weckalarm einzustellen.
 - f. Die CD-Wiedergabe startet zur eingestellten Weckzeit.
- Hinweis: Vergewissern Sie sich, dass eine CD eingelegt ist.

Die Einstellung für AL2 entspricht der von AL1.

ALARM AUSSCHALTEN:

Drücken Sie, wenn der Alarm ertönt, die STANDBY Taste zum Ausschalten des Alarms. Der Alarm wird am nächsten Tag erneut ertönen.

ALARM AUSSCHALTEN

Zur Deaktivierung des Alarms gehen Sie wie folgt vor:

In STANDBY OFF drücken Sie ALARM SET, um den Weckalarm auszuschalten. (🔔 erlischt im LCD-Display).

LAUTSTÄRKE EINSTELLEN

- Drücken Sie die VOL+ Taste zum Erhöhen der Lautstärke.
- Drücken Sie die VOL- Taste zum Reduzieren der Lautstärke.

RADIO

1. Schalten Sie das Gerät mit der STANDBY Taste ein.
2. Drücken Sie FUNCTION zur Auswahl von RADIO.
3. Tasten für den Radiobetrieb
 - i. Manuelle Sendersuche
Drücken Sie ◀◀ oder ▶▶ zur Senderwahl. Zur Sendersuche aufwärts durch das Frequenzband drücken Sie ▶▶ , zur Suche abwärts drücken Sie ◀◀ .
 - ii. Automatische Sendersuche
 - a) Halten Sie ◀◀ oder ▶▶ gedrückt, bis die Frequenz läuft.
 - b) Wird ein Sender mit ausreichender Signalstärke gefunden, so wird die Sendersuche automatisch unterbrochen; alternativ drücken Sie ◀◀ oder ▶▶ .
4. Schalten Sie das Gerät mit der STANDBY Taste aus.

SENDERSPEICHER

1. Stellen Sie den gewünschten Sender ein.
2. Drücken Sie MEMORY auf der Fernbedienung, "P-01" blinkt im Display, dann drücken Sie M-UP oder M-DN auf der Fernbedienung oder M+ / M- auf dem Gerät, um den Senderspeicher zu wählen (P01 bis P20).
3. Wenn die gewünschte Nummer angezeigt wird, drücken Sie MEMORY erneut zum Speichern der aktuellen Frequenz.
4. Wiederholen Sie den Vorgang zum Speichern weiterer Frequenzen unter Senderspeicher 1 bis 20.

Hinweis: Sie können bis zu 20 Sender speichern.

SENDERSPEICHER AUFRUFEN

Zum Aufrufen der Senderspeicher 1 bis 20 drücken Sie M-UP oder M-DN auf der Fernbedienung oder M+ / M- auf dem Gerät.

HINWEIS: Sender bleiben nur gespeichert, solange das Radio spannungsversorgt ist. Bei Netzausfall oder Ziehen des Netzsteckers werden die Senderspeicher gelöscht.

HANDHABUNG VON CD

- Schützen Sie Discs vor Kratzern, Schmutz, Staub usw. Sofern Discs mit der notwendigen Sorgfalt behandelt werden, sollte es ausreichen, diese mit einem Tuch abzuwischen, um so die hervorragende Tonqualität zu erhalten. Während des Nichtgebrauchs sollten Sie Discs in deren Schutzhüllen aufbewahren.
- Fassen Sie CDs nur an der Außenkante an, berühren Sie nicht die Abspielfläche.
- Behandeln Sie CDs, wie in den Abbildungen dargestellt.
- Reinigen Sie Discs nur mit einem weichen Tuch. Weder Benzin, Verdünner noch andere chemische Reiniger verwenden, da Discs anderenfalls beschädigt werden könnten. Wischen Sie Discs immer geradlinig von der Mitte nach außen hin ab. Discs nicht mit kreisförmigen Bewegungen abwischen.
- Schützen Sie Discs vor langfristiger, direkter Sonneneinstrahlung, hoher Feuchtigkeit oder hohen Temperaturen. Discs nicht auf andere Geräte legen oder in der Nähe von Wärmequellen aufbewahren.
- Staub auf der Pick-up Linse kann Fehlfunktionen und Unterbrechungen während der Wiedergabe verursachen. Zum Reinigen der Pick-up Linse öffnen Sie das CD-Laufwerk und blasen den Staub heraus. Verwenden Sie dafür ein Gebläse für Kameralinsen (erhältlich in Kamerafachgeschäften).

- Hinweis: Die Oberfläche der Linse nicht berühren. Es dürfen keine Flüssigkeiten ins Innere des Geräts eindringen.
- Reinigen Sie die Oberfläche des Geräts mit einem weichen, feuchten Tuch.
- Niemals Benzol, Benzin oder andere starke chemische Reiniger verwenden, da diese die Oberfläche beschädigen könnten.

RICHTIG:

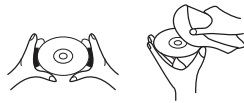

FALSCH:



CD-WIEDERGABE

HINWEIS: Berühren Sie keinesfalls die Laserlinse im CD-Laufwerk. Reinigen Sie die Laserlinse mit einer CD-Reinigungs-Disc.

1. Schalten Sie das Gerät mit der STANDBY Taste ein.
2. Drücken Sie FUNCTION zur Auswahl von CD.
3. Öffnen Sie das CD-LAUFWERK und legen Sie eine CD mit dem Aufdruck nach oben ein.
4. Schließen Sie das CD-LAUFWERK; die Disc wird sich einige Sekunden drehen und dann anhalten.
5. Mit ◀◀ oder ▶▶ wählen Sie einen Titel.
6. Drücken Sie ▶▶ , um die Wiedergabe zu starten.
7. Drücken Sie erneut ▶▶ , um die Wiedergabe zu unterbrechen.
8. Drücken Sie die STOP Taste zum Beenden der Wiedergabe.

WILLKÜRLICHE WIEDERGABE

- Im Stoppmodus drücken Sie MODE auf der Fernbedienung, bis „RAND“ im LCD-Display angezeigt wird.
- Die willkürliche Wiedergabe ist nun aktiviert.

WIEDERHOLTE

1. Drücken Sie während der Wiedergabe einmal MODE auf der Fernbedienung, “ ↶ ” wird im LCD-Display angezeigt. Der aktuelle Titel wird wiederholt.
2. Drücken Sie während der Wiedergabe ein zweites Mal MODE, um alle Titel zu wiederholen. “ ↶ ALL ” wird im LCD-Display angezeigt.
3. Zum Verlassen des REPEAT PLAY drücken Sie mehrmals MODE auf der Fernbedienung, bis alle Anzeigen erlöschen.

RÜCKLAUF/VORLAUF

1. Mit den Tasten für den schnellen Rücklauf ◀◀ und Vorlauf ▶▶ springen Sie zu einem anderen Titel oder suchen Sie eine bestimmte Stelle innerhalb eines Titels.
2. Drücken Sie einmal die Rücklauftaste ◀◀ , um zum Anfang des Titels zu springen. Drücken Sie die Taste zweimal oder öfter, um vorhergehende Tracks der Discs anzuhören.
3. Drücken Sie die Vorlauftaste ▶▶ , um zum nächsten Titel zu springen.
4. Halten Sie ◀◀ gedrückt, der Titel wird rückwärts bis zum vorherigen Titel durchsucht; nach dem Auffinden der gewünschten Stelle lassen Sie die Taste los, um die Normalwiedergabe fortzusetzen.
5. Halten Sie ▶▶ gedrückt, der Titel wird vorwärts bis zum vorherigen Titel durchsucht; nach dem Auffinden der gewünschten Stelle lassen Sie die Taste los, um die Normalwiedergabe fortzusetzen.

PROGRAMMWIEDERGABE

Sie können bis zu 20 Tracks in beliebiger Reihenfolge programmieren.

1. Drücken Sie im Stopp-Modus (CD wird nicht abgespielt) die PROG/TIME SET Taste, im LCD-Display wird „PROGRAM 01“ angezeigt und „PROGRAM 01“ blinkt.
2. Drücken Sie ◀◀ oder ▶▶ zur Auswahl des gewünschten Titels.
3. Drücken Sie die PROG/TIME SET Taste zum Bestätigen und Speichern des Tracks.
4. Wiederholen Sie die Schritte 2 und 3 zur Auswahl von bis zu 20 Tracks.
5. Zur Wiedergabe der gewählten Titel in der programmierten Reihenfolge drücken Sie ▶/II. Die jeweilige Tracknummer und „PROGRAM“ werden angezeigt.
6. Drücken Sie ◀◀, um zum vorherigen oder ▶▶, um zum nächsten programmierten Titel zu springen.
Hinweis: Nach dem Abspielen des gesamten Programms wird die Wiedergabe beendet.
7. Zum Löschen des Programms drücken Sie STOP; „PROGRAM“ wird angezeigt.

AUX-EINGANG

1. Schalten Sie das Gerät mit der STANDBY Taste ein.
2. Drücken Sie die FUNKTION Taste zur Auswahl von AUX.
3. Schließen Sie das AUX-Kabel am Audioausgang des externen Geräts (MP3-Player usw.) und am AUX-Eingang an.
4. Starten Sie die Wiedergabe auf dem externen Gerät.

KOPFHÖRER-BUCHSE

Dieses Gerät unterstützt Stereokopfhörer mit Φ 3,5mm Stecker. Stellen Sie vor dem Anschluss der Kopfhörer die Lautstärke gering, damit weder Ihr Gehör noch die Kopfhörer beschädigt werden. Schließen Sie die Kopfhörer an die Kopfhörerbuchse an. Die Lautsprecher werden automatisch ausgeschaltet.

Warnung: Eine langfristige Belastung durch laute Musik kann einen bleibenden Hörverlust verursachen. Möglicherweise hören Sie während des Tragens der Kopfhörer Warnmeldungen nicht.

SCHLUMMERFUNKTION

Möchten Sie noch einige Minuten weiterschlummern, so drücken Sie SNOOZE auf der Fernbedienung, um den Weckalarm für ca. 9 Minuten zu unterbrechen.

ALLE RECHTE VORBEHALTEN, URHEBERRECHTE DENVER ELECTRONICS A/S

DENVER®
www.denver-electronics.com



Elektrische und elektronische Geräte sowie Batterien enthalten Materialien, Komponenten und Substanzen, welche für Sie und Ihre Umwelt schädlich sein können, sofern die Abfallmaterialien (entsorgte elektrische und elektronische Altgeräte sowie Batterien) nicht korrekt gehandhabt werden.

Elektrische und elektronische Geräte sowie Batterien sind mit der durchgestrichenen Mülltonne, wie unten abgebildet, kenntlich gemacht. Dieses Symbol bedeutet, dass elektrische und elektronische Altgeräte sowie Batterien nicht mit dem Hausmüll entsorgt werden dürfen, sie müssen separat entsorgt werden.

Als Endverbraucher ist es notwendig, dass Sie Ihre erschöpften Batterien bei den entsprechenden Sammelstellen abgeben. Auf diese Weise stellen Sie sicher, dass die Batterien entsprechend der Gesetzgebung recycelt werden und keine Umweltschäden verursachen.

Städte und Gemeinden haben Sammelstellen eingerichtet, an denen elektrische und elektronische Altgeräte sowie Batterien kostenfrei zum Recycling abgegeben werden können, alternativ erfolgt auch Abholung. Weitere Informationen erhalten Sie direkt bei Ihrer Stadtverwaltung.

Bitte tragen Sie die Modellnummer dieses Geräts für den späteren Gebrauch in das leere Feld ein

Importeur:
DENVER ELECTRONICS A/S
Stavneagervej 22, DK-8250 EGAA, DENMARK
www.facebook.com/denverelectronics