

Online- Benutzerhandbuch

MFC-J5330DW
MFC-J5335DW
MFC-J5730DW
MFC-J5930DW

WICHTIGER HINWEIS

Die folgenden, in diesem Handbuch beschriebenen Funktionen, sind zum Zeitpunkt des Kaufes möglicherweise nicht verfügbar:

- **Auto anpassen** in *Scannen*-Optionen
- **Auf Seitengröße (Seitengröße)** in *Kopieren*-Optionen
- **Tinte sparen Kop**
- **Kopie: Papier dünn**
- **Buchkopie**
- **Wasserzeichen-Kopie**

Diese Funktionen sind ab Januar 2017 verfügbar.

Um diese Funktionen zu aktivieren, laden Sie die neueste Firmware und Software herunter:

- Die neueste Firmware finden Sie unter solutions.brother.com/up2.
- Um nach der neuesten Software zu suchen, laden Sie die **Downloads**-Seite für Ihr Modell im Brother Solutions Center unter support.brother.com. Laden Sie anschließend das **Kpl. Treiber & Software Paket** herunter.

Inhaltsverzeichnis

Vor der Verwendung des Brother-Geräts	1
Definitionen der Hinweise	2
Warenzeichen	3
Wichtiger Hinweis.....	4
Einführung in Ihr Brother-Gerät	6
Vor der Verwendung des Gerätes	7
Funktionstastenfeld-Übersicht.....	8
Touchscreen-Display-Übersicht	11
Neue Informationen von Brother	19
Einstellungsbildschirm-Übersicht	21
Navigation auf dem Touchscreen.....	24
Einstellen des Bereitschaftsbildschirms	26
Festlegen des Standardbildschirms für den Kopier- und Scanmodus	27
Zugreifen auf Brother Utilities (Windows®)	28
Deinstallieren der Brother-Software und -Treiber (Windows®).....	29
Papiermanagement	30
Einlegen von Papier	31
Einlegen von Papier in Papierkassette 1/Papierkassette 2	32
Einlegen von Papier in die Multifunktionszufuhr (MF-Zufuhr)	49
Einlegen von Papier in die manuelle Zufuhr.....	54
Nicht bedruckbarer Bereich	58
PapierEinstellungen	59
Zulässiges Papier und zulässige andere Druckmedien	66
Einlegen von Dokumenten	76
Einlegen von Dokumenten in den automatischen Vorlageneinzug (ADF).....	77
Auflegen von Dokumenten auf das Scannerglas	79
Nicht scanbarer Bereich	80
Drucken	81
Drucken über den Computer (Windows®).....	82
Drucken eines Fotos (Windows®)	83
Drucken eines Dokumentes (Windows®)	84
Abbrechen eines Druckauftrags (Windows®).....	85
Drucken von mehr als einer Seite auf ein einzelnes Blatt Papier (N auf 1) (Windows®).....	86
Drucken als Poster (Windows®).....	87
Automatisches Drucken auf beiden Seiten des Papiers (Automatischer beidseitiger Druck) (Windows®)	88
Automatisches Drucken als Broschüre (Windows®)	91
Drucken eines Farbdokumentes in Graustufen (Windows®).....	93
Vermeiden von verschmierten Ausdrucken und Papierstaus (Windows®).....	94
Verwenden von voreingestellten Druckprofilen (Windows®)	95
Ändern von Standarddruck-Einstellungen (Windows®).....	98
Druckeinstellungen (Windows®).....	99
Drucken über den Computer (Mac).....	104

Drucken eines Fotos (Mac)	105
Drucken eines Dokumentes (Mac)	106
Automatisches Drucken auf beiden Seiten des Papiers (Automatischer beidseitiger Druck) (Mac)	107
Drucken von mehr als einer Seite auf ein einzelnes Blatt Papier (N auf 1) (Mac)	108
Drucken eines Farbdokumentes in Graustufen (Mac).....	109
Vermeiden von verschmierten Ausdrucken und Papierstaus (Mac).....	110
Druckoptionen (Mac)	111
Direktdruck von einem USB-Stick	116
Kompatible USB-Sticks	117
Fotodruck direkt von einem USB-Stick.....	118
Direktdruck einer PDF-Datei von einem USB-Stick	131
Scannen	133
Scannen über die Scantasten des Brother-Gerätes	134
Scannen von Fotos und Grafiken.....	135
Speichern gescannter Daten in einem Ordner als PDF-Datei.....	139
Speichern von gescannten Daten auf einem USB-Stick.....	142
Scannen mehrerer Visitenkarten und Fotos (Größe automatisch anpassen)	147
Scannen in eine bearbeitbare Textdatei mit OCR	149
Scan to E-Mail Anhang.....	153
Senden gescannter Daten an einen E-Mail-Server.....	157
Scan-to-FTP	160
Scan to Netzwerk (Windows®)	166
Web Services zum Scannen in Ihrem Netzwerk (Windows Vista® SP2 oder höher, Windows® 7, Windows® 8 und Windows® 10).....	174
Ändern der Scan-Schaltflächeneinstellungen über ControlCenter4 (Windows®).....	179
Ändern der Scan-Schaltflächeneinstellungen über ControlCenter2 (Mac).....	183
Scannen über den Computer (Windows®).....	187
Scannen mit dem ControlCenter4-Standardmodus (Windows®)	188
Scannen mit dem ControlCenter4 Erweiterter-Modus (Windows®).....	206
Scannen mit Nuance™ PaperPort™ 14 oder anderen Windows®-Anwendungen.....	224
Scannen mit Windows®-Fotogalerie oder Windows®-Fax und -Scan	229
Installieren von BookScan Enhancer und Whiteboard Enhancer (Windows®).....	233
Scannen über den Computer (Mac).....	234
Scannen mit ControlCenter2 (Mac).....	235
Scannen mit TWAIN-kompatiblen Anwendungen (Mac)	251
Konfigurieren der Scaneinstellungen mit Web Based Management.....	256
Konfigurieren des Scanauftrag-E-Mail-Berichts über Web Based Management	257
Kopieren.....	258
Kopieren eines Dokuments	259
Vergrößern oder verkleinern von kopierten Bildern.....	262
Sortieren von Kopien.....	265
Erstellen von Seitenlayoutkopien (N auf 1 oder Poster)	267
Kopieren beider Seiten des Papiers (beidseitiges Kopieren).....	271
Kopieren eines Ausweises	274
Verwenden der Favoriten zum Kopieren im Format A3	276
Kopieren im Tintensparmodus	279

Kopieroptionen	281
Verwendung von Kopiervoreinstellungen	286
Faxen	288
Senden eines Faxes	289
Fax senden vom Brother-Gerät	290
Senden eines beidseitigen Faxes vom Vorlageneinzug	294
Manuelles Senden eines Faxes	295
Senden eines Faxes am Ende einer Unterhaltung	296
Senden des gleichen Faxes an mehr als einen Empfänger (Rundsenden)	297
Senden eines Faxes in Echtzeit	301
Senden eines Faxes zu einer festgelegten Zeit (zeitversetztes Fax)	302
Ändern der Faxeinstellung für automatische Wahlwiederholung	304
Abbrechen eines laufenden Faxvorgangs	305
Prüfen und Abbrechen eines anstehenden Faxes	306
Faxoptionen	307
Empfangen einer Faxnachricht	309
Empfangsmoduleinstellungen	310
Faxvorschau	316
Verringern der Seitengröße bei einem übergroßen eingehenden Fax	323
Einrichten des Faxempfangsstempel	324
Empfangen eines Faxdokuments am Ende eines Telefongesprächs	325
Speicherempfangsoptionen	326
Faxfernabfrage	336
Sprachbetrieb und Faxnummern	342
Sprachsteuerungen	343
Speichern von Faxnummern	345
Einrichten von Gruppen für das Rundsenden	352
Telefondienste und externe Geräte	357
Anrufererkennung	358
Einstellen der Telefonleitungsart	360
Voice Over Internet Protocol (VoIP/Leitungsstörungen)	362
Externer Anrufbeantworter (AB)	363
Externes Telefon und Nebenanschluss	368
Faxberichte	373
Festlegen des Stils für den Sendebericht	374
Festlegen des Intervalls für das Faxjournal	375
PC-FAX	377
PC-FAX für Windows®	378
PC-FAX für Mac	404
Netzwerk	407
Unterstützte grundlegende Netzwerkfunktionen	408
Netzwerkverwaltungssoftware und Dienstprogramme	409
Informationen zur Netzwerkverwaltungssoftware und den Dienstprogrammen	410
Weitere Methoden zum Konfigurieren des Brother-Gerätes für ein Wireless-Netzwerk	411
Vor der Konfiguration des Brother-Geräts für ein Wireless-Netzwerk	412
Konfigurieren des Geräts für ein Wireless-Netzwerk mit der Tastendruckfunktion des WPS (Wi-Fi Protected Setup™)	413

Konfigurieren des Geräts für ein Wireless-Netzwerk über das PIN-Verfahren des WPS (Wi-Fi Protected Setup™).....	415
Konfigurieren des Geräts für ein Wireless-Netzwerk, wenn die SSID nicht rundgesendet wird	418
Konfigurieren Ihres Geräts für ein Wireless-Firmennetzwerk.....	421
Verwenden von Wi-Fi Direct®.....	426
Erweiterte Netzwerkfunktionen	439
Netzwerk-Konfigurationsbericht drucken.....	440
Faxen über das Internet (I-Fax).....	441
Konfigurieren und Verwenden der LDAP-Suche	463
Synchronisieren der Uhrzeit mit dem SNTP-Server mit Web Based Management.....	467
Technische Informationen für fortgeschrittene Benutzer	472
Zurücksetzen der Netzwerkeinstellungen auf die werkseitigen Einstellungen	473
Drucken des WLAN-Berichts.....	474
Sicherheit.....	477
Vor der Verwendung der Netzwerk-Sicherheitsfunktionen.....	478
Benutzersperre 3.0.....	479
Vor der Verwendung von Secure Function Lock 3.0	480
Konfigurieren der Benutzersperre 3.0 mit Web Based Management.....	481
Scannen mit Benutzersperre 3.0.....	482
Konfigurieren des Modus „Allgemeiner Benutzer“ für Benutzersperre 3.0.....	483
Weitere Funktionen von Benutzersperre 3.0.....	484
Registrieren einer neuen ID-Karte über das Funktionstastenfeld des Geräts.....	485
Sicheres Verwalten des Netzwerkgerätes mit SSL/TLS	486
Zertifikate und Web Based Management.....	487
Sicheres Senden oder Empfangen von E-Mails	512
Konfigurieren des E-Mail-Versands oder -Empfangs mit Web Based Management.....	513
Senden einer E-Mail mit Benutzerauthentifizierung	514
Sicheres Senden oder Empfangen von E-Mails mit SSL TLS	515
Verwenden der IEEE 802.1x-Authentifizierung für ein verkabeltes oder Wireless-Netzwerk	517
Was ist die IEEE 802.1x-Authentifizierung?.....	518
Konfigurieren der IEEE 802.1x-Authentifizierung für ein verkabeltes Netzwerk oder Wireless-Netzwerk mit Web Based Management (Webbrowser).....	519
IEEE 802.1x-Authentifizierungsmethoden.....	521
Mobile/Web Connect.....	522
Brother Web Connect.....	523
Brother Web Connect – Überblick.....	524
Mit Brother Web Connect verwendete Onlinedienste.....	525
Bedingungen für die Verwendung von Brother Web Connect.....	527
Einrichten von Brother Web Connect	531
Scannen und Hochladen von Dokumenten über Brother Web Connect	541
Hochladen eines Dokuments von einem externen Speichermedium über Brother Web Connect ...	543
Herunterladen und Drucken von Dokumenten über Brother Web Connect	545
Herunterladen und Speichern eines Dokuments auf einem externen Speichermedium über Brother Web Connect.....	550
Fax-Weiterleitung in die Cloud oder an E-Mail.....	552
Google Cloud Print™	556
Google Cloud Print™ – Überblick	557

Vor der Verwendung von Google Cloud Print™	558
Drucken von Google Chrome™ oder Chrome OS™	564
Drucken von Google Drive™ for Mobile.....	565
Drucken von Gmail™ Webmail Service for Mobile	566
AirPrint	567
AirPrint – Überblick.....	568
Vor der Verwendung von AirPrint	569
Drucken mit AirPrint	572
Scannen mit AirPrint.....	576
Senden eines Faxes mit AirPrint (für MFC-Modelle).....	579
Mobiles Drucken für Windows®	582
Mopria® Print Service.....	583
Brother iPrint&Scan.....	584
Near-Field Communication (NFC).....	585
ControlCenter	586
ControlCenter4 (Windows®).....	587
Ändern des Betriebsmodus von ControlCenter4 (Windows®)	588
Scannen mit dem ControlCenter4-Standardmodus (Windows®)	590
Scannen mit dem ControlCenter4 Erweiterter-Modus (Windows®).....	591
Einrichten von Brother-Geräten mit ControlCenter4 (Windows®)	592
Erstellen einer benutzerdefinierten Registerkarte mit ControlCenter4 Erweiterter Modus (Windows®)	594
ControlCenter2 (Mac).....	596
Scannen mit ControlCenter2 (Mac).....	597
Einrichten von Brother-Geräten mit ControlCenter2 (Mac)	598
Einschalten der Autostart-Funktion (Mac)	600
Problemlösung	601
Fehler- und Wartungsmeldungen.....	602
Übertragen der Faxe oder des Faxjournalberichts	619
Fehlermeldungen bei der Verwendung der Funktion Brother Web Connect.....	624
Dokumentenstau	627
Gestautes Dokument im Deckel des automatischen Vorlageneinzugs (ADF)	628
Dokumentenstau unten im automatischen Vorlageneinzug (ADF).....	629
Dokumentenstau im Inneren des Vorlageneinzugs	630
Gestaute Papierreste aus dem Vorlageneinzug entfernen.....	631
Drucker- oder Papierstau	632
Papierstau vorne	633
Papierstau hinten	639
Papierreste entfernen.....	644
Wenn Sie Probleme mit dem Gerät haben	645
Probleme bei der Papierhandhabung und beim Drucken	646
Telefon- und Faxprobleme.....	653
Weitere Probleme.....	660
Netzwerkprobleme	662
Probleme mit Google Cloud Print™	673
AirPrint-Probleme	674





Prüfen der Geräteinformationen.....	675
Zurücksetzen des Brother-Geräts	676
Zurücksetzen-Funktionsüberblick.....	677
Routinewartung.....	678
Austauschen der Tintenpatronen	679
Reinigen des Brother-Geräts	683
Reinigen des Scanners	684
Reinigen des Druckkopfes am Brother-Gerät	686
Reinigen des Druckkopfes über den Computer (Windows®)	688
Reinigen des Druckkopfes über den Computer (Macintosh).....	690
Reinigen des Gerätedisplays	691
Reinigen des Geräteäußeren	692
Reinigen der Druckerplatte des Geräts	694
Reinigen der Papiereinzugsrollen	695
Reinigen des Basispolsters	697
Reinigen der Papieraufnahmerollen	698
Reinigen der Papiereinzugsrollen für Papierkassette 2	700
Überprüfen des Brother-Geräts.....	701
Überprüfen der Druckqualität	702
Überprüfen der Druckausrichtung des Brother-Geräts.....	705
Überprüfen der Druckausrichtung über den Computer (Windows®)	707
Überprüfen der Druckausrichtung über den Computer (Macintosh)	709
Überprüfen des Tintenvorrats.....	710
Überwachen des Gerätestatus über den Computer (Windows®).....	712
Überwachen des Gerätestatus über den Computer (Mac).....	717
Korrigieren des Papiereinzugs zur Behebung vertikaler Linien	719
Ändern der Druckeinstellungsoptionen bei Druckproblemen	720
Verpacken und Versenden des Brother-Geräts	722
Geräteeeinstellungen.....	725
Ändern der Geräteeeinstellungen am Funktionstastenfeld	726
Bei einem Stromausfall (Speicher).....	727
Allgemeine Einstellungen	728
Speichern der bevorzugten Einstellungen als Favoriten	744
Druckberichte	748
Einstellungs- und Funktionstabellen.....	751
Ändern der Geräteeeinstellungen auf dem Computer	791
Ändern der Geräteeeinstellungen mit Web Based Management	792
Ändern der Geräteeeinstellungen mit Remote Setup.....	796
Anhang.....	808
Technische Daten.....	809
Eingeben von Text auf dem Brother-Gerät.....	817
Informationen zu Recyclingpapier.....	819

Vor der Verwendung des Brother-Geräts

- [Definitionen der Hinweise](#)
- [Warenzeichen](#)
- [Wichtiger Hinweis](#)

Definitionen der Hinweise

Wir verwenden die folgenden Symbole und Konventionen in dieser Bedienungsanleitung:

 WARNUNG	WARNUNG weist auf eine potentiell gefährliche Situation hin, die bei Nichtvermeidung zu tödlichen oder schweren Verletzungen führen kann.
 VORSICHT	VORSICHT weist auf eine potenziell gefährliche Situation hin, die bei Nichtvermeidung zu leichten oder mittelschweren Verletzungen führen kann.
WICHTIG	WICHTIG weist auf eine potenziell gefährliche Situation hin, die bei Nichtvermeidung zu Sachschäden oder zu Funktionsausfall des Gerätes führen kann.
HINWEIS	HINWEIS zur Betriebsumgebung, zu Installationsbedingungen oder besonderen Einsatzbedingungen.
	Tipp-Symbole verweisen auf hilfreiche Hinweise und ergänzende Informationen.
	Die Warnzeichen für gefährliche elektrische Spannung warnen vor Stromschlaggefahr.
Fett	Fettdruck kennzeichnet Schaltflächen auf dem Funktionstastenfeld des Gerätes oder Optionen und Schaltflächen auf dem Computer-Bildschirm.
<i>Kursiv</i>	Kursive Schrift hebt wichtige Punkte hervor oder verweist auf verwandte Themen.
Courier New	Text in der Schriftart Courier New kennzeichnet Meldungen, die im Gerätedisplay angezeigt werden.

Zugehörige Informationen

- [Vor der Verwendung des Brother-Geräts](#)

Warenzeichen

Microsoft, Windows, Windows Vista, Windows Server, SharePoint, Internet Explorer, Excel, PowerPoint, OneNote, OneDrive und Microsoft Edge sind eingetragene Warenzeichen oder Warenzeichen der Microsoft Corporation in den USA und/oder anderen Ländern.

Apple, Mac, Safari, iPad, iPhone, iPod touch und OS X sind Warenzeichen von Apple Inc., eingetragen in den USA und anderen Ländern.

App Store ist ein Dienstleistungszeichen von Apple Inc.

AirPrint und das AirPrint-Logo sind Warenzeichen von Apple Inc.

Nuance und PaperPort sind Warenzeichen oder eingetragene Warenzeichen von Nuance Communications, Inc. bzw. angeschlossenen Gesellschaften in den USA und/oder anderen Ländern.

Wi-Fi®, Wi-Fi Alliance® und Wi-Fi Direct® sind eingetragene Warenzeichen von Wi-Fi Alliance®.

WPA™, WPA2™, Wi-Fi Protected Setup™ und das Wi-Fi Protected Setup™ Logo sind Warenzeichen von Wi-Fi Alliance®.

Android, Gmail, Google Cloud Print, Google Drive, Google Play, Google Chrome, Chrome OS und Google sind Warenzeichen von Google, Inc. Die Verwendung dieser Warenzeichen unterliegt der Erlaubnis von Google.

Mozilla und Firefox sind eingetragene Warenzeichen der Mozilla Foundation.

Die Bluetooth-Wortmarke ist Eigentum von Bluetooth SIG, Inc. und jede Verwendung dieser Marken durch Brother Industries, Ltd. erfolgt unter Lizenz.

Intel ist ein Warenzeichen der Intel Corporation in den USA und/oder anderen Ländern.

Evernote und das Evernote Elephant-Logo sind Warenzeichen der Evernote Corporation und werden unter Lizenz verwendet.

Mopria® ist ein eingetragenes Warenzeichen und ein Dienstleistungszeichen von Mopria Alliance, Inc. in den USA und anderen Ländern. Die nicht autorisierte Verwendung ist strengstens untersagt.

WordPerfect ist ein eingetragenes Warenzeichen der Corel Corporation und/oder ihrer Tochtergesellschaften in Kanada, den USA und/oder anderen Ländern.

Jedes Unternehmen, deren Softwaretitel in diesem Handbuch genannt sind, verfügt für seine proprietären Programme über gesonderte Softwarelizenzvereinbarungen.

Alle Handelsnamen und Produktnamen von Unternehmen, die in Brother-Produkten, den entsprechenden Dokumenten und anderen Materialien erwähnt werden, sind Warenzeichen oder eingetragene Warenzeichen der jeweiligen Unternehmen.



Zugehörige Informationen

- [Vor der Verwendung des Brother-Geräts](#)

Wichtiger Hinweis

- Verwenden Sie dieses Produkt nur in dem Land, in dem Sie es gekauft haben, da es in anderen Ländern eventuell gegen die Telekommunikationsbestimmungen und Anschlussvorschriften verstößt.
- Windows® 10 bezieht sich in diesem Dokument auf Windows® 10 Home, Windows® 10 Pro, Windows® 10 Education und Windows® 10 Enterprise.
- Windows Server® 2008 steht in diesem Dokument für Windows Server® 2008 und Windows Server® 2008 R2.
- In dieser Bedienungsanleitung werden die Displaymeldungen des MFC-J5730DW/MFC-J5930DW verwendet, wenn nicht anders angegeben.
- In dieser Bedienungsanleitung werden die Abbildungen des MFC-J5730DW/MFC-J5930DW verwendet, wenn nicht anders angegeben.
- Die Bildschirme in diesem Benutzerhandbuch dienen nur Illustrationszwecken und können sich von den tatsächlichen Bildschirmen unterscheiden.
- Sofern nicht anders angegeben, stammen die Bildschirme in diesem Handbuch aus Windows® 7 und OS X v10.10.x. Die Bildschirme auf Ihrem Computer können abhängig von Ihrem Betriebssystem abweichen.
- Wenn die Display-Meldungen, Namen der Schaltflächen auf dem Funktionstastenfeld und andere Anzeigen je nach Land abweichen, werden die Anzeigen für die einzelnen Länder angezeigt.
- Die Inhalte in dieser Anleitung und die Produktspezifikationen können ohne vorherige Ankündigung geändert werden.

WICHTIGER HINWEIS

Die folgenden, in diesem Handbuch beschriebenen Funktionen, sind zum Zeitpunkt des Kaufes möglicherweise nicht verfügbar:

- **Auto anpassen** in *Scannen*-Optionen
- **Auf Seitengröße (Seitengröße)** in *Kopieren*-Optionen
- **Tinte sparen Kop**
- **Kopie:Papier dünn**
- **Buchkopie**
- **Wasserzeichen-Kopie**

Diese Funktionen sind ab Januar 2017 verfügbar.

Um diese Funktionen zu aktivieren, laden Sie die neueste Firmware und Software herunter:

- Die neueste Firmware finden Sie unter solutions.brother.com/up2.
- Um nach der neuesten Software zu suchen, laden Sie die **Downloads**-Seite für Ihr Modell im Brother Solutions Center unter support.brother.com. Laden Sie anschließend das **Kpl. Treiber & Software Paket** herunter.



Zugehörige Informationen

- [Vor der Verwendung des Brother-Geräts](#)
- [Speichern von gescannten Daten auf einem USB-Stick](#)
- [Scannen mehrerer Visitenkarten und Fotos \(Größe automatisch anpassen\)](#)
- [Ändern der Scan-Schaltflächeneinstellungen über ControlCenter4 \(Windows®\)](#)
- [Benutzerdefinierte Scaneinstellungen \(Windows®\)](#)
- [Scaneinstellungen für ControlCenter4 Erweiterter Modus \(Windows®\)](#)
- [TWAIN-Treibereinstellungen \(Windows®\)](#)
- [Vergrößern oder verkleinern von kopierten Bildern](#)
- [Kopieren im Tintensparmodus](#)

-
- Kopieroptionen
 - Verwendung von Kopiervoreinstellungen
 - Weitere Probleme
 - Funktionstabellen (Modelle mit 6,8 cm (67,5 mm)-Touchpanel)
 - Tabelle der Funktionen (Modelle mit 9,3 cm (93,4 mm)Touchpanel)
-

Einführung in Ihr Brother-Gerät

- Vor der Verwendung des Gerätes
- Funktionstastenfeld-Übersicht
- Touchscreen-Display-Übersicht
- Einstellungsbildschirm-Übersicht
- Navigation auf dem Touchscreen
- Einstellen des Bereitschaftsbildschirms
- Zugreifen auf Brother Utilities (Windows®)

Vor der Verwendung des Gerätes

Bevor Sie Druckfunktionen versuchen, sollten Sie Folgendes prüfen:

- Stellen Sie sicher, dass die Brother-Software und -Treiber installiert wurden.
- Für USB- oder Netzkabel-Benutzer: Stellen Sie sicher, dass das Schnittstellenkabel fest angeschlossen ist.

Auswählen der richtigen Papierart

Für hochwertige Ausdrücke ist es wichtig, dass Sie den richtigen Papiertyp auswählen. Achten Sie darauf, die Informationen über zulässiges Papier zu lesen, bevor Sie Papier kaufen, und den druckbaren Bereich abhängig von den Einstellungen des Druckertreibers zu bestimmen.

Gleichzeitig drucken, scannen und faxen

Das Gerät kann auch vom Computer gesendete Daten drucken, während es Faxe sendet, Faxe im Speicher empfängt oder Dokumente scannt und diese an den Computer sendet. Die Faxübertragung wird während des Druckvorgangs über den Computer nicht unterbrochen. Wenn das Gerät jedoch ein Dokument kopiert oder ein Fax auf Papier empfängt, unterbricht es den Ausdruck und setzt ihn automatisch fort, wenn das Kopieren oder der Faxempfang abgeschlossen ist.

Firewall (Windows®)

Wenn Ihr Computer durch eine Firewall geschützt ist und über das Netzwerk nicht gedruckt, gescannt oder nicht die PC-FAX-Funktion verwendet werden kann, müssen Sie ggf. die Firewall-Einstellungen ändern. Wenn Sie eine Windows®-Firewall verwenden und die Brother-Software und -Treiber bereits von der CD-ROM installiert haben, ist die Firewall schon entsprechend konfiguriert. Wenn Sie eine andere persönliche Firewall-Software verwenden, lesen Sie das Benutzerhandbuch dieser Software oder wenden Sie sich an den Hersteller der Software.



Zugehörige Informationen

- [Einführung in Ihr Brother-Gerät](#)

Funktionstastenfeld-Übersicht

MFC-J5330DW/MFC-J5335DW

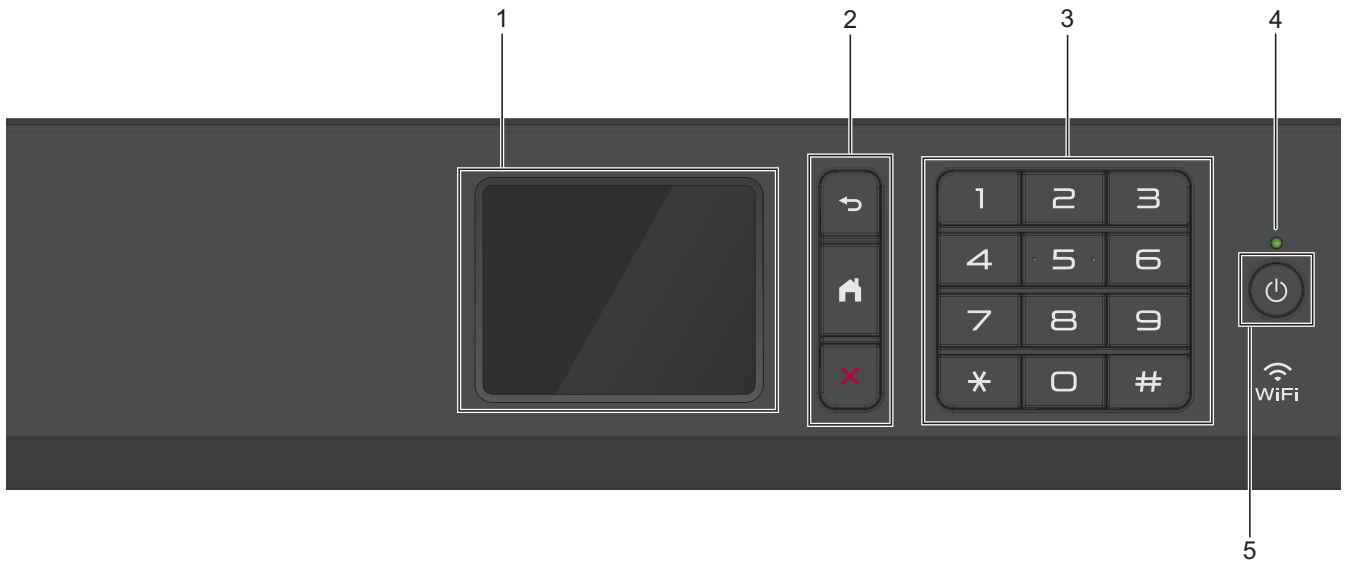

1. Touchscreen-Liquid Crystal Display (LCD)

Rufen Sie Menüs und Optionen auf, indem Sie den Touchscreen berühren.

Ändern Sie den Aufstellwinkel des Funktionstastenfelds, indem Sie es anheben.

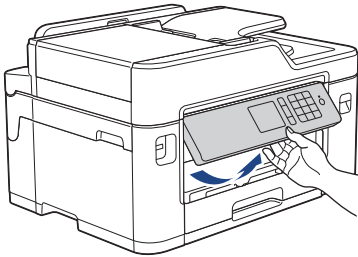

2. Menütasten

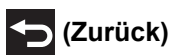

(Zurück)

Drücken Sie diese Taste, um zum vorherigen Menü zurückzukehren.



(Startseite)

Drücken Sie diese Taste, um zum Startbildschirm zurückzukehren.



(Abbrechen)

Drücken Sie diese Taste, um einen Vorgang abubrechen.

3. Zifferntasten

Drücken Sie die Ziffern, um Rufnummern oder Faxnummern zu wählen und die Kopienanzahl einzugeben.

4. LED-Betriebsanzeige

Die LED leuchtet abhängig vom Betriebsstatus des Gerätes.

Wenn sich das Gerät im Energiesparmodus befindet, blinkt die LED.

5. Ein-/Ausschalten

Drücken Sie , um das Gerät einzuschalten.

Halten Sie  gedrückt, um das Gerät auszuschalten. Auf dem Touchscreen wird [Beenden] angezeigt, bevor das Display nach einigen Sekunden ausgeschaltet wird. Ein externes Telefon oder ein externer Anrufbeantworter kann immer verwendet werden.

Wenn Sie das Gerät ausschalten mit , wird der Druckkopf in regelmäßigen Abständen gereinigt, um die Druckqualität zu erhalten. Um die Lebensdauer des Druckkopfes zu verlängern, die Tintenpatronen effizienter zu nutzen und die Druckqualität zu erhalten, lassen Sie den Netzstecker des Gerätes immer angeschlossen.

MFC-J5730DW/MFC-J5930DW

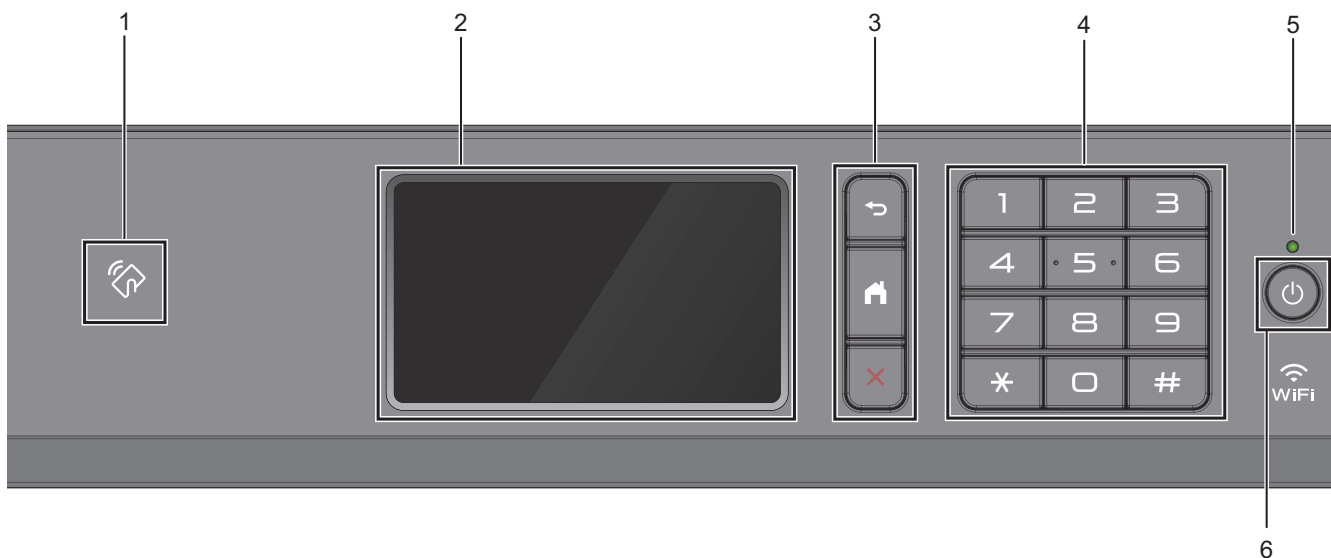

1. NFC-Symbol (Near Field Communication)

(MFC-J5930DW)

Sie können die Kartenauthentifizierung verwenden, indem Sie die IC-Karte an das NFC-Symbol am Funktionstastenfeld halten.

Wenn Ihr Android™-Gerät die NFC-Funktion unterstützt, können Sie auf die gleiche Art von Ihrem Gerät drucken oder Dokumente auf das Gerät scannen.

2. Touchscreen-Liquid Crystal Display (LCD)

Rufen Sie Menüs und Optionen auf, indem Sie den Touchscreen berühren.

Ändern Sie den Aufstellwinkel des Funktionstastenfelds, indem Sie es anheben.

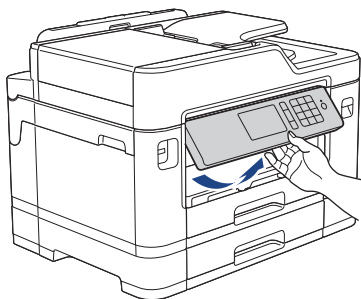

3. Menütasten



Drücken Sie diese Taste, um zum vorherigen Menü zurückzukehren.



Drücken Sie diese Taste, um zum Startbildschirm zurückzukehren.



Drücken Sie diese Taste, um einen Vorgang abzubrechen.

4. Zifferntasten

Drücken Sie die Ziffern, um Rufnummern oder Faxnummern zu wählen und die Kopienanzahl einzugeben.

5. LED-Betriebsanzeige

Die LED leuchtet abhängig vom Betriebsstatus des Gerätes.

Wenn sich das Gerät im Energiesparmodus befindet, blinkt die LED.

6. Ein-/Ausschalten

Drücken Sie , um das Gerät einzuschalten.

Halten Sie gedrückt, um das Gerät auszuschalten. Auf dem Touchscreen wird [Beenden] angezeigt, bevor das Display nach einigen Sekunden ausgeschaltet wird. Ein externes Telefon oder ein externer Anrufbeantworter kann immer verwendet werden.

Wenn Sie das Gerät ausschalten mit , wird der Druckkopf in regelmäßigen Abständen gereinigt, um die Druckqualität zu erhalten. Um die Lebensdauer des Druckkopfes zu verlängern, die Tintenpatronen effizienter zu nutzen und die Druckqualität zu erhalten, lassen Sie den Netzstecker des Gerätes immer angeschlossen.



Zugehörige Informationen

- [Einführung in Ihr Brother-Gerät](#)
 - [Near-Field Communication \(NFC\)](#)
-

Touchscreen-Display-Übersicht

MFC-J5330DW/MFC-J5335DW

Sie können drei Home-Bildschirme aufrufen, indem Sie ◀ oder ▶ drücken.

Auf den Home-Bildschirmen können Sie die Bildschirme für die Favoriten, Wi-Fi-Einrichtung, Einstellungen und den Tintenpegel aufrufen.

Home-Bildschirm 1

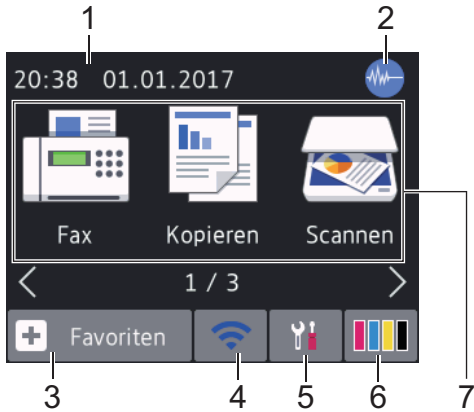

Auf diesem Bildschirm wird der Gerätestatus angezeigt, wenn das Gerät nicht mit einer anderen Funktion beschäftigt ist. Dieser Home-Bildschirm wird auch Bildschirm im Bereitschaftsmodus genannt. Wenn dieser angezeigt wird, wartet das Gerät auf den nächsten Befehl.

Auf dem Home-Bildschirm 1 können Sie auf die Funktionen [Fax], [Kopieren] und [Scannen] zugreifen.

Home-Bildschirm 2

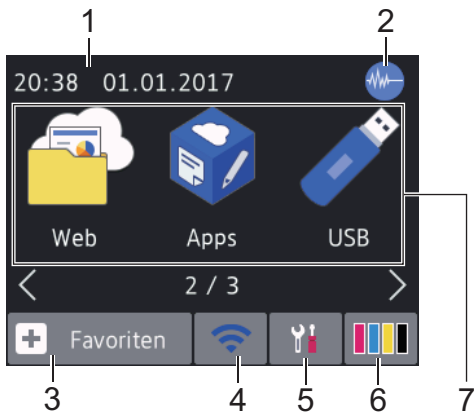

Auf Home-Bildschirm 2 können Sie auf zusätzliche Funktionen zugreifen, wie z. B. [Web], [Apps] und [USB].

Home-Bildschirm 3

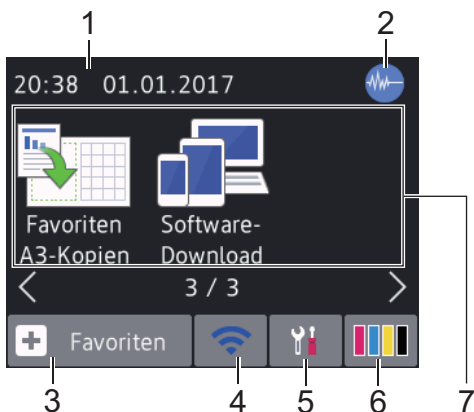

Auf Home-Bildschirm 3 können Sie auf zusätzliche Funktionen zugreifen, wie z. B. [Favoriten A3-Kopien] und [Software-Download].

1. Datum und Uhrzeit

Zeigt das Datum und die Uhrzeit an, die beim Gerät eingestellt sind.

2. Leisemodus

Dieses Symbol wird angezeigt, wenn die Einstellung [Leisemodus] auf [Ein] eingestellt ist.

Mit der Einstellung für den Leisemodus kann das Druckgeräusch reduziert werden. Wenn der Leisemodus aktiviert ist, wird langsamer gedruckt.

3. [Favoriten]





Erstellen Sie Favoriten für häufig verwendete Vorgänge wie das Senden eines Faxes, das Kopieren, das Scannen, Web Connect und App-Dienste.



- Es gibt drei Favoriten-Bildschirme. Auf jedem Bildschirm können Sie vier Favoriten programmieren.
- Um die anderen Favoriten-Bildschirme anzuzeigen, drücken Sie ◀ oder ▶.

4. Wireless-Status

Jedes Symbol in der folgenden Tabelle zeigt einen Status des Wireless-Netzwerks an:

	Das Gerät ist nicht mit dem Wireless-Access-Point verbunden. Drücken Sie diese Taste, um die Wireless-Einstellungen zu konfigurieren. Detaillierte Informationen >> <i>Installationsanleitung</i>
	Ein Wireless-Netzwerk ist verbunden. Eine dreistufige Displayanzeige in jedem der Home-Bildschirme zeigt die Stärke des aktuellen Wireless-Signals an.
	Der Wireless Access Point wurde nicht erkannt.
	Die Wireless-Einstellung ist deaktiviert.

 Sie können die Wireless-Einstellungen konfigurieren, indem Sie die Wireless-Statustaste drücken.

5. [Einst.]









Drücken Sie die Schaltfläche, um das [Einst.]-Menü aufzurufen.

6. [Tinte]

Zeigt den Tintenvorrat an. Drücken Sie die Option, um auf das Menü [Tinte] zuzugreifen.

Wenn eine Tintenpatrone fast leer ist oder ein Fehler aufgetreten ist, wird für die Farbe ein Fehlersymbol angezeigt.

7. Funktionen:

-  **[Fax]**
Drücken Sie diese Taste, um den Faxmodus aufzurufen.
-  **[Kopieren]**
Drücken Sie diese Taste, um den Kopiermodus aufzurufen.
-  **[Scannen]**
Drücken Sie diese Taste, um den Scanmodus aufzurufen.
-  **[Web]**
Drücken Sie diese Option, um das Brother-Gerät mit einem Internetdienst zu verbinden.
-  **[Apps]**
Drücken Sie diese Option, um das Brother-Gerät mit dem Brother-App-Dienst zu verbinden.
-  **[USB]**
Drücken Sie auf diese Option, um auf das Menü **[USB]** zuzugreifen.
-  **[Favoriten A3-Kopien]**
Drücken Sie diese Option, um in diesem Voreinstellungsmenü auf die Papierformate Ledger oder A3 zu drucken.
-  **[Software- Download]**
Drücken Sie diese Option, um Informationen zum Herunterladen und Installieren von Software für mobile Geräte und Computer anzuzeigen.

8. **[Gesp. Faxe:]**

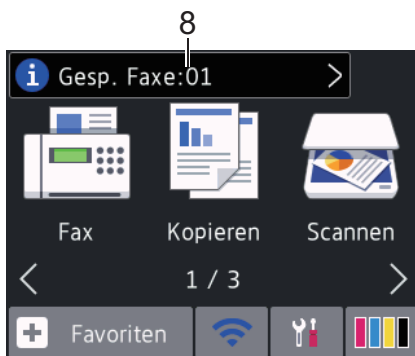

[Gesp. Faxe] zeigt an, wie viele empfangene Faxe im Gerät gespeichert sind.

Drücken Sie , um die Faxe zu drucken.

9. [Neue Faxe:]



Wenn [Faxvorschau] auf [Ein] gestellt ist, zeigt [Neue Faxe] an, wie viele neue Faxe Sie empfangen und gespeichert haben.

Drücken Sie , um die Faxe auf dem Touchscreen anzuzeigen.



Beim Empfang eines Faxes, das aus Seiten mit verschiedenen Papierformaten besteht (z. B. eine A4- und eine A3-Seite), kann das Gerät für jedes Papierformat eine Datei erstellen und speichern. Auf dem Touchscreen wird dann eventuell angezeigt, dass mehr als ein Faxe empfangen wurde.

10. Warn-Symbol

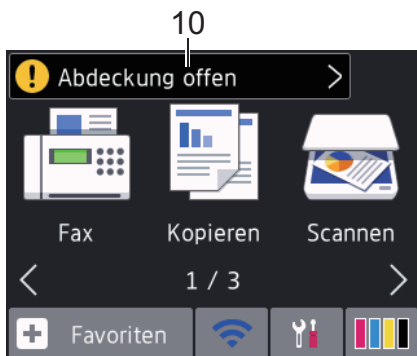

Das Warnsymbol erscheint bei einer Fehlermeldung oder einer Wartungsmeldung; drücken Sie , um die Meldung anzuzeigen, und drücken Sie dann , um zum Bereitschaftsmodus zurückzukehren.



• Dieses Produkt verwendet eine Schrift von ARPHIC TECHNOLOGY CO., LTD.

MFC-J5730DW/MFC-J5930DW

Sie können drei Home-Bildschirme aufrufen, indem Sie mit dem Finger nach links oder rechts streichen oder ◀ oder ▶ drücken.

Auf den Home-Bildschirmen können Sie die Bildschirme für die Favoriten, Wi-Fi-Einrichtung, Einstellungen und den Tintenpegel aufrufen.

Home-Bildschirm 1

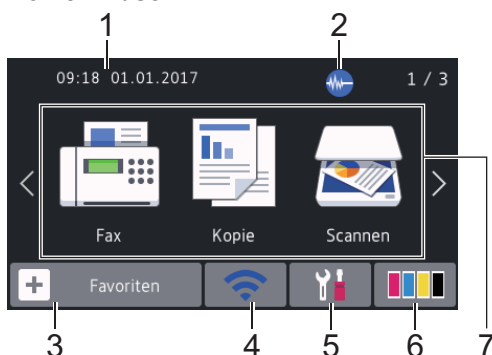

Auf diesem Bildschirm wird der Gerätestatus angezeigt, wenn das Gerät nicht mit einer anderen Funktion beschäftigt ist. Dieser Home-Bildschirm wird auch Bildschirm im Bereitschaftsmodus genannt. Wenn dieser angezeigt wird, wartet das Gerät auf den nächsten Befehl.



Sie können den Bildschirm im Bereitschaftsmodus ändern.

Auf dem Home-Bildschirm 1 können Sie auf die Funktionen [Fax], [Kopie] und [Scannen] zugreifen.

Home-Bildschirm 2

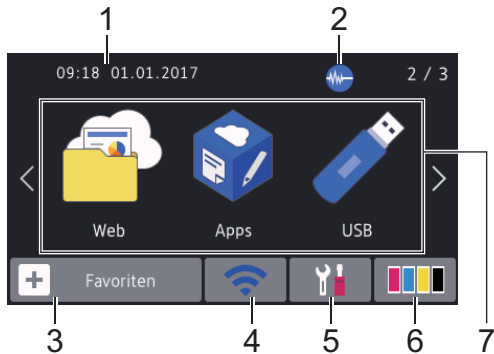

Auf Home-Bildschirm 2 können Sie auf zusätzliche Funktionen zugreifen, wie z. B. [Web], [Apps] und [USB].

Home-Bildschirm 3

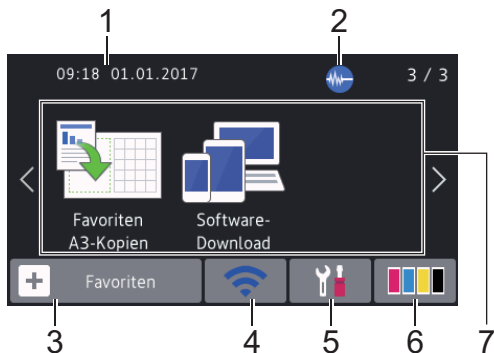

Auf Home-Bildschirm 3 können Sie auf zusätzliche Funktionen zugreifen, wie z. B. [Favoriten A3-Kopien] und [Software-Download].

1. Datum und Uhrzeit

Zeigt das Datum und die Uhrzeit an, die beim Gerät eingestellt sind.

2. Leisemodus

Dieses Symbol wird angezeigt, wenn die Einstellung [Leisemodus] auf [Ein] eingestellt ist.

Mit der Einstellung für den Leisemodus kann das Druckgeräusch reduziert werden. Wenn der Leisemodus aktiviert ist, wird langsamer gedruckt.

3. [Favoriten]



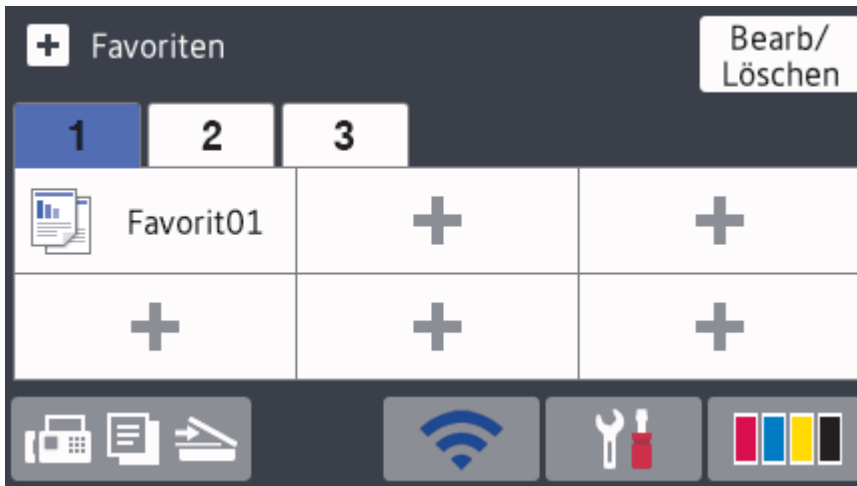

Erstellen Sie Favoriten für häufig verwendete Vorgänge wie das Senden eines Faxes, das Kopieren, das Scannen, Web Connect und App-Dienste.



- Es stehen drei Favoriten-Registerkarten mit sechs Favoriten auf jeder Registerkarte zur Verfügung.
- Drücken Sie , das unten im Bildschirm angezeigt wird, um die Home-Bildschirme aufzurufen.

4. **Wireless-Status**

Jedes Symbol in der folgenden Tabelle zeigt einen Status des Wireless-Netzwerks an:

	Das Gerät ist nicht mit dem Wireless-Access-Point verbunden. Drücken Sie diese Taste, um die Wireless-Einstellungen zu konfigurieren. Detaillierte Informationen ► <i>Installationsanleitung</i>
	Ein Wireless-Netzwerk ist verbunden. Eine dreistufige Displayanzeige in jedem der Home-Bildschirme zeigt die Stärke des aktuellen Wireless-Signals an.
	Der Wireless Access Point wurde nicht erkannt.
	Die Wireless-Einstellung ist deaktiviert.



Sie können die Wireless-Einstellungen konfigurieren, indem Sie die Wireless-Statustaste drücken.

5. **[Einstell.]**

Drücken Sie die Schaltfläche, um das [Einstell.]-Menü aufzurufen.

6. **[Tinte]**

Zeigt den Tintenvorrat an. Drücken Sie die Option, um auf das Menü [Tinte] zuzugreifen.

Wenn eine Tintenpatrone fast leer ist oder ein Fehler aufgetreten ist, wird für die Farbe ein Fehlersymbol angezeigt.

7. **Funktionen:**

-  **[Fax]**

Drücken Sie diese Taste, um den Faxmodus aufzurufen.

-  **[Kopie]**





Drücken Sie diese Taste, um den Kopiermodus aufzurufen.

-  **[Scannen]**

Drücken Sie diese Taste, um den Scanmodus aufzurufen.

-  **[Web]**

Drücken Sie diese Option, um das Brother-Gerät mit einem Internetdienst zu verbinden.

-  **[Apps]**
Drücken Sie diese Option, um das Brother-Gerät mit dem Brother-App-Dienst zu verbinden.
-  **[USB]**
Drücken Sie auf diese Option, um auf das Menü [USB] zuzugreifen.
-  **[Favoriten A3-Kopien]**
Drücken Sie diese Option, um in diesem Voreinstellungsmenü auf die Papierformate Ledger oder A3 zu drucken.
-  **[Software- Download]**
Drücken Sie diese Option, um Informationen zum Herunterladen und Installieren von Software für mobile Geräte und Computer anzuzeigen.

8. [Gesp. Faxe:]

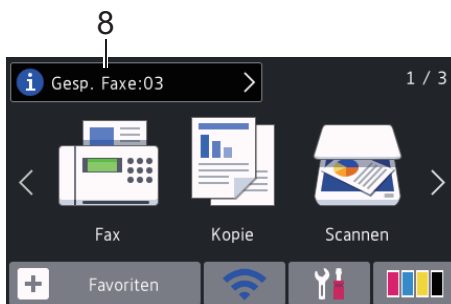

[Gesp. Faxe] zeigt an, wie viele empfangene Faxe im Gerät gespeichert sind.

Drücken Sie , um die Faxe zu drucken.

9. [Neue Faxe:]

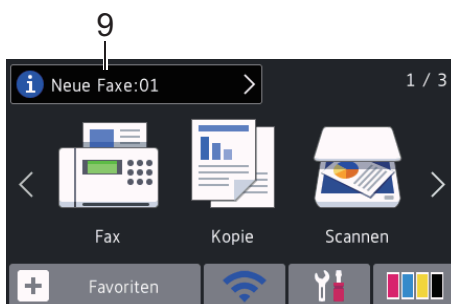

Wenn [Faxvorschau] auf [Ein] gestellt ist, zeigt [Neue Faxe] an, wie viele neue Faxe Sie empfangen und gespeichert haben.



Drücken Sie , um die Faxe auf dem Touchscreen anzuzeigen.

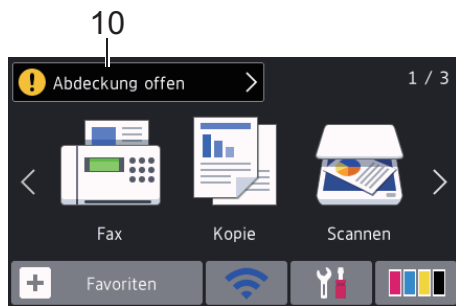

Beim Empfang eines Faxes, das aus Seiten mit verschiedenen Papierformaten besteht (z. B. eine A4- und eine A3-Seite), kann das Gerät für jedes Papierformat eine Datei erstellen und speichern. Auf dem Touchscreen wird dann eventuell angezeigt, dass mehr als ein Faxauftrag empfangen wurde.

10. Warn-Symbol



Das Warnsymbol  erscheint bei einer Fehlermeldung oder einer Wartungsmeldung; drücken Sie , um die Meldung anzuzeigen, und drücken Sie dann , um zum Bereitschaftsmodus zurückzukehren.



- Dieses Produkt verwendet eine Schrift von ARPHIC TECHNOLOGY CO., LTD.



Zugehörige Informationen

- Einführung in Ihr Brother-Gerät
- Neue Informationen von Brother
- Einstellen des Bereitschaftsbildschirms
- Verringern des Druckgeräuschs
- Überprüfen des Tintenvorrats
- Einstellungsbildschirm-Übersicht
- Verwenden der Favoriten zum Kopieren im Format A3
- Fehler- und Wartungsmeldungen

Neue Informationen von Brother

>> MFC-J5330DW/MFC-J5335DW

>> MFC-J5730DW/MFC-J5930DW

MFC-J5330DW/MFC-J5335DW

Neue Informationen von Brother werden in der Informationsleiste angezeigt, wenn die Benachrichtigungseinstellungen wie [Nachricht von Brother] und [Firmware autom. prüfen] auf [Ein] gesetzt wurden.

Drücken Sie , um die Informationen anzuzeigen.

 Es ist eine Internetverbindung erforderlich. Möglicherweise fallen Datenübertragungsgebühren an.

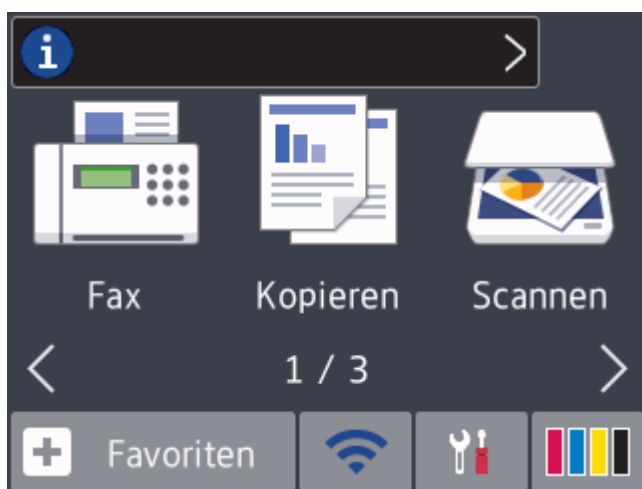

MFC-J5730DW/MFC-J5930DW

Neue Informationen von Brother werden in der Informationsleiste angezeigt, wenn die Benachrichtigungseinstellungen wie [Nachricht von Brother] und [Firmware autom. prüfen] auf [Ein] gesetzt wurden.

Drücken Sie , um die Informationen anzuzeigen.

 Es ist eine Internetverbindung erforderlich. Möglicherweise fallen Datenübertragungsgebühren an.

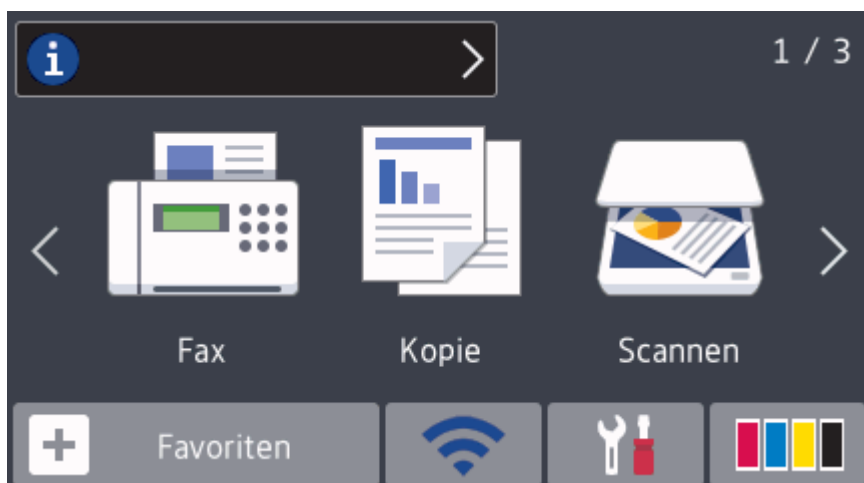



Zugehörige Informationen

- Touchscreen-Display-Übersicht

Einstellungsbildschirm-Übersicht

MFC-J5330DW/MFC-J5335DW

Auf dem Touchscreen wird der Gerätestatus angezeigt, wenn Sie  [Einst.] drücken.

Greifen Sie im Einstellungsmenü auf alle Einstellungen des Brother-Gerätes zu.

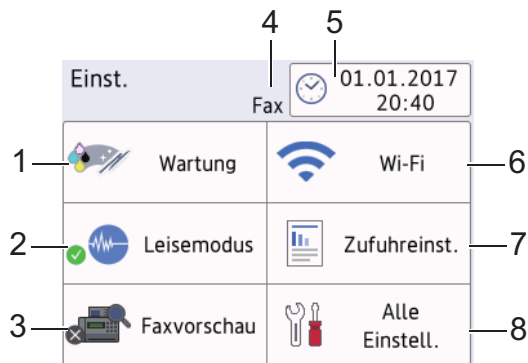

1. [Wartung]

Drücken Sie auf diese Option, um die folgenden Menüs aufzurufen:

- [Druckqualität verbessern]
- [Druckkopfreinigung]
- [Papierreste entfernen]
- [Tintenvorrat]
- [Modell der Tintenpatrone]
- [Druckeinstellungsoptionen]

2. [Leisemodus]

Zeigt die Einstellung für den Ruhemodus an.

Drücken Sie die Schaltfläche, um das [Leisemodus]-Menü aufzurufen.

Wenn dieses Menü auf [Ein] gesetzt ist, wird auf dem Home-Bildschirm  angezeigt.

3. [Faxvorschau]

Zeigt die Einstellung für die Faxvorschau an.

Drücken Sie die Schaltfläche, um das [Faxvorschau]-Menü aufzurufen.

4. Empfangsmodus

Zeigt den aktuellen Empfangsmodus an.

5. [Datum & Zeit (Datum und Zeit)]

Zeigt Datum und Uhrzeit an.

Drücken Sie die Schaltfläche, um das [Datum & Zeit (Datum und Zeit)]-Menü aufzurufen.

6. [Wi-Fi]

Drücken Sie die Schaltfläche, um eine Wireless-Netzwerkverbindung einzurichten.

Eine dreistufige Bildschirmanzeige  zeigt die Stärke des aktuellen Wireless-Signals an, wenn Sie eine Wireless-Verbindung verwenden.

7. [Zufuhreinst.]

Drücken Sie die Schaltfläche, um das [Zufuhreinst.]-Menü aufzurufen.

Verwenden Sie die Optionen im Zufuhreinstellungsmenü, um das Papierformat und Druckmedium zu ändern.

8. [Alle Einstell.]

Drücken Sie diese Option, um ein Menü aller Geräteeinstellungen aufzurufen.

Auf dem Touchscreen wird der Gerätestatus angezeigt, wenn Sie  [Einstell.] drücken.

Greifen Sie im Einstellungsmenü auf alle Einstellungen des Brother-Gerätes zu.

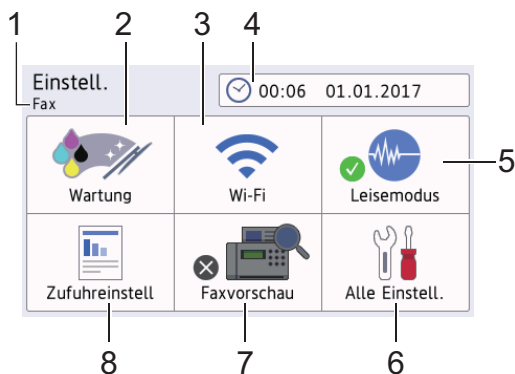

1. Empfangsmodus

Zeigt den aktuellen Empfangsmodus an.

2. [Wartung]

Drücken Sie auf diese Option, um die folgenden Menüs aufzurufen:

- [Druckqualität verbessern]
- [Druckkopfreinigung]
- [Papierreste entfernen]
- [Tintenvorrat]
- [Modell der Tintenpatrone]
- [Druckeinstellungsoptionen]

3. [Wi-Fi]

Drücken Sie die Schaltfläche, um eine Wireless-Netzwerkverbindung einzurichten.

Eine dreistufige Bildschirmanzeige  zeigt die Stärke des aktuellen Wireless-Signals an, wenn Sie eine Wireless-Verbindung verwenden.

4. [Datum & Uhrzeit]

Zeigt Datum und Uhrzeit an.

Drücken Sie die Schaltfläche, um das [Datum & Uhrzeit]-Menü aufzurufen.

5. [Leisemodus]

Zeigt die Einstellung für den Ruhemodus an.

Drücken Sie die Schaltfläche, um das [Leisemodus]-Menü aufzurufen.

Wenn dieses Menü auf [Ein] gesetzt ist, wird auf dem Home-Bildschirm  angezeigt.

6. [Alle Einstell.]

Drücken Sie diese Option, um ein Menü aller Geräteeinstellungen aufzurufen.

7. [Faxvorschau]

Zeigt die Einstellung für die Faxvorschau an.

Drücken Sie die Schaltfläche, um das [Faxvorschau]-Menü aufzurufen.

8. [Zufuhreinstell]

Drücken Sie auf diese Option, um auf das Menü [Zufuhreinstell] zuzugreifen.

Verwenden Sie die Optionen im Zufuhreinstellungsmenü, um das Papierformat und Druckmedium zu ändern.

Zugehörige Informationen

- [Einführung in Ihr Brother-Gerät](#)

-
- Touchscreen-Display-Übersicht
 - Überprüfen des Tintenvorrats
-

Navigation auf dem Touchscreen

>> [MFC-J5330DW/MFC-J5335DW](#)

>> [MFC-J5730DW/MFC-J5930DW](#)

MFC-J5330DW/MFC-J5335DW

- Drücken Sie mit Ihrem Finger auf den Touchscreen, um alle Einstellungen und Funktionen sowie deren verfügbare Optionen anzuzeigen und auf diese zuzugreifen. Drücken Sie ◀▶ oder ▲▼, um durch sie zu blättern.

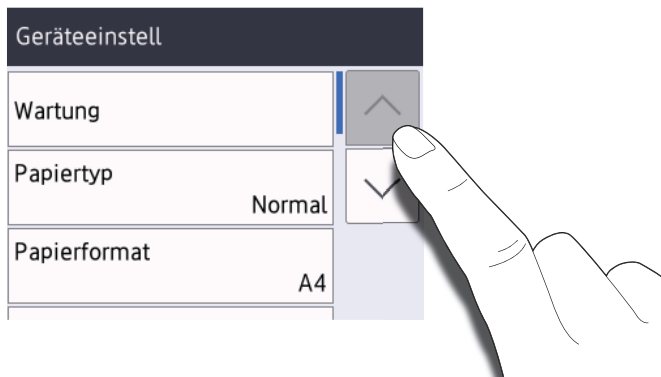

WICHTIG

Drücken Sie NICHT mit einem spitzen Gegenstand, wie zum Beispiel einem Kugelschreiber oder Stift, auf den Touchscreen. Das Gerät kann dadurch beschädigt werden.



Berühren Sie den Touchscreen NICHT sofort nach dem Anschließen des Netzsteckers oder Einschalten des Gerätes. Andernfalls kann ein Fehler auftreten.

MFC-J5730DW/MFC-J5930DW

- Drücken Sie mit Ihrem Finger auf den Touchscreen, um alle Einstellungen und Funktionen sowie deren verfügbare Optionen anzuzeigen und auf diese zuzugreifen. Streichen Sie nach links, rechts oder nach oben, unten bzw. drücken Sie ◀▶ oder ▲▼, um durch diese zu blättern.

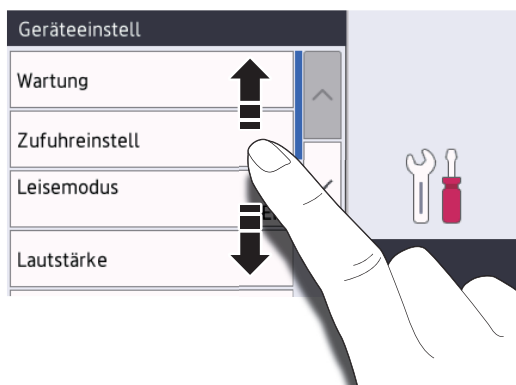

WICHTIG

Drücken Sie NICHT mit einem spitzen Gegenstand, wie zum Beispiel einem Kugelschreiber oder Stift, auf den Touchscreen. Das Gerät kann dadurch beschädigt werden.



Berühren Sie den Touchscreen NICHT sofort nach dem Anschließen des Netzsteckers oder Einschalten des Gerätes. Andernfalls kann ein Fehler auftreten.



Zugehörige Informationen



- Einführung in Ihr Brother-Gerät
-

Einstellen des Bereitschaftsbildschirms

Für folgende Modelle: MFC-J5730DW/MFC-J5930DW

Sie können den Bereitschaftsbildschirm zum Bildschirm [Bildschirm 1], [Bildschirm 2], [Bildschirm 3], [Favoriten 1], [Favoriten 2] oder [Favoriten 3] ändern.

Wenn das Gerät nicht mit einer anderen Funktion beschäftigt ist oder Sie  drücken, kehrt das Gerät zum eingestellten Bildschirm zurück.

1. Drücken Sie  [Einstell.] > [Alle Einstell.] > [Geräteeinstell] > [Bildsch.einstell.] > [Startbildschirm].
2. Streichen Sie mit dem Finger nach oben oder nach unten bzw. drücken Sie ▲ oder ▼, um die Option [Bildschirm 1], [Bildschirm 2], [Bildschirm 3], [Favoriten 1], [Favoriten 2] oder [Favoriten 3] anzuzeigen, und drücken Sie dann die gewünschte Option.
3. Drücken Sie .

Das Gerät wechselt zum neuen Home-Bildschirm.

Zugehörige Informationen

- [Einführung in Ihr Brother-Gerät](#)
- [Festlegen des Standardbildschirms für den Kopier- und Scanmodus](#)
- [Touchscreen-Display-Übersicht](#)



Festlegen des Standardbildschirms für den Kopier- und Scanmodus

>> [MFC-J5330DW/MFC-J5335DW](#)

>> [MFC-J5730DW/MFC-J5930DW](#)



MFC-J5330DW/MFC-J5335DW

Sie können den Standardbildschirm für den Scanmodus ändern.

1. Drücken Sie  [Einst.] > [Alle Einstell.] > [Geräteeinstell] > [Bildsch.einstell.] > [Bildschirm scannen].
2. Drücken Sie ▲ oder ▼, um die Scanoptionen anzuzeigen, und drücken Sie dann die gewünschte Option im Standardbildschirm.
3. Drücken Sie .

MFC-J5730DW/MFC-J5930DW

Sie können den Standardbildschirm für den Kopier- und Scanmodus ändern.

1. Sie haben die folgenden Möglichkeiten:
 - Zum Ändern des Kopierbildschirms:
Drücken Sie  [Einstell.] > [Alle Einstell.] > [Geräteeinstell] > [Bildsch.einstell.] > [Bildschirm kopieren].
 - Zum Ändern des Scanbildschirms:
Drücken Sie  [Einstell.] > [Alle Einstell.] > [Geräteeinstell] > [Bildsch.einstell.] > [Bildschirm scannen].
2. Streichen Sie nach oben oder unten bzw. drücken Sie ▲ oder ▼, um die Kopier- und Scanoptionen anzuzeigen, und drücken Sie dann die gewünschte Option im Standardbildschirm.
3. Drücken Sie .



Zugehörige Informationen

- [Einstellen des Bereitschaftsbildschirms](#)

Zugreifen auf Brother Utilities (Windows®)

Brother Utilities ist eine Startanwendung für einfachen Zugriff auf alle Brother-Anwendungen, die auf dem Computer installiert sind.

1. Sie haben die folgenden Möglichkeiten:

- Windows Vista® und Windows® 7

Klicken Sie auf  (**Start**) > **Alle Programme** > **Brother** > **Brother Utilities**.

- Windows® 8

Tippen oder klicken Sie auf  (**Brother Utilities**) entweder auf dem **Start**-Bildschirm oder auf dem Desktop.

- Windows® 8.1

Bewegen Sie die Maus in die untere linke Ecke des **Start**-Bildschirms und klicken Sie auf  (wenn Sie ein berührungsbasiertes Gerät verwenden, streichen Sie auf dem **Start**-Bildschirm von unten nach oben, um den **Apps**-Bildschirm aufzurufen).

Wenn auf dem Bildschirm **Apps** angezeigt wird, tippen oder klicken Sie auf  (**Brother Utilities**).

- Windows® 10

Klicken Sie auf  > **Alle Apps** > **Brother** > **Brother Utilities**.

2. Wählen Sie Ihr Gerät aus.

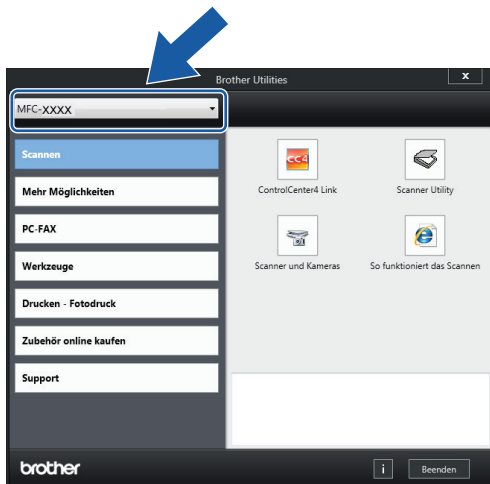

3. Wählen Sie den Vorgang, den Sie verwenden möchten.

Zugehörige Informationen

- [Einführung in Ihr Brother-Gerät](#)
- [Deinstallieren der Brother-Software und -Treiber \(Windows®\)](#)

Deinstallieren der Brother-Software und -Treiber (Windows®)

1. Sie haben die folgenden Möglichkeiten:

- Windows Vista® und Windows® 7

Klicken Sie auf  (**Start**) > **Alle Programme** > **Brother** > **Brother Utilities**.

- Windows® 8

Tippen oder klicken Sie auf  (**Brother Utilities**) entweder auf dem **Start**-Bildschirm oder auf dem Desktop.

- Windows® 8.1

Bewegen Sie die Maus in die untere linke Ecke des **Start**-Bildschirms und klicken Sie auf  (wenn Sie ein berührungsbasiertes Gerät verwenden, streichen Sie auf dem **Start**-Bildschirm von unten nach oben, um den **Apps**-Bildschirm aufzurufen).

Wenn der Bildschirm **Apps** angezeigt wird, tippen oder klicken Sie auf  (**Brother Utilities**).

- Windows® 10

Klicken Sie auf  > **Alle Apps** > **Brother** > **Brother Utilities**.

2. Klicken Sie auf die Dropdown-Liste, und wählen Sie dann Ihren Modellnamen aus (sofern nicht bereits ausgewählt). Klicken Sie in der linken Navigationsleiste auf **Werkzeuge** und klicken Sie dann auf **Deinstallieren**.

Folgen Sie den Anweisungen im Dialogfeld, um die Software und Treiber zu deinstallieren.



Zugehörige Informationen

- [Zugreifen auf Brother Utilities \(Windows®\)](#)

Papiermanagement

- [Einlegen von Papier](#)
- [Einlegen von Dokumenten](#)

Einlegen von Papier

- Einlegen von Papier in Papierkassette 1/Papierkassette 2
- Einlegen von Papier in die Multifunktionszufuhr (MF-Zufuhr)
- Einlegen von Papier in die manuelle Zufuhr
- Nicht bedruckbarer Bereich
- Papiereinstellungen
- Zulässiges Papier und zulässige andere Druckmedien
- Fehler- und Wartungsmeldungen
- Probleme bei der Papierhandhabung und beim Drucken

Einlegen von Papier in Papierkassette 1/Papierkassette 2

- Einlegen von Papier im Format A4, Letter oder Executive in Papierkassette 1/
Papierkassette 2
- Einlegen von Papier im Format A3, Ledger oder Legal in Papierkassette 1/
Papierkassette 2
- Einlegen von Fotopapier in Papierkassette 1
- Einlegen von Umschlägen in Papierkassette 1

Einlegen von Papier im Format A4, Letter oder Executive in Papierkassette 1/Papierkassette 2

- Wenn die Einstellung [Papier prüfen] auf [Ein] gesetzt ist und Sie die Papierkassette aus dem Gerät ziehen, wird im Display die Frage angezeigt, ob das Druckmedium und das Papierformat geändert werden sollen. Ändern Sie die Einstellungen für Papierformat und Druckmedium gegebenenfalls mithilfe der Anweisungen auf dem Display.
- Legen Sie immer nur Papier desselben Formats und derselben Sorte gleichzeitig in die Papierkassette ein.
- Wenn Sie ein anderes als das zuvor verwendete Papierformat in die Papierkassette einlegen, müssen Sie auch die Papierformat-Einstellung am Gerät oder die Papierformat-Einstellung auf dem Computer ändern. Dadurch kann das Gerät automatisch Papier aus der geeigneten Kassette einziehen, wenn am Gerät oder im Druckertreiber die automatische Papierwahl eingestellt wurde. (MFC-J5730DW/MFC-J5930DW)
- In Papierkassette 2 kann nur Normalpapier verwendet werden. (MFC-J5730DW/MFC-J5930DW)

In dieser Anleitung wird beschrieben, wie Sie Papier in Papierkassette 1 einlegen. Die Schritte für Papierkassette 2 sind sehr ähnlich. (MFC-J5730DW/MFC-J5930DW)

1. Wenn die Papierstütze (1) ausgeklappt ist, klappen Sie die Stütze ein, und schließen Sie dann die Papierablage (2).

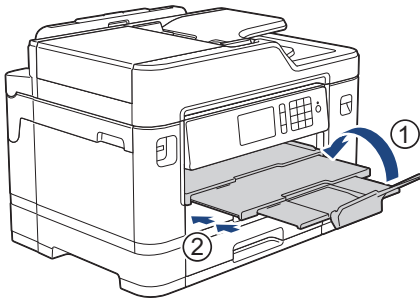

2. Ziehen Sie die Papierkassette in Pfeilrichtung vollständig aus dem Gerät.

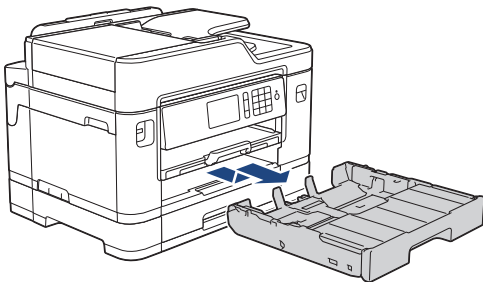

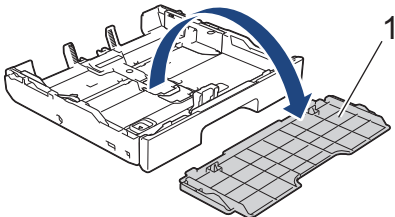

3. Entfernen Sie die Abdeckung der Papierkassette (1).

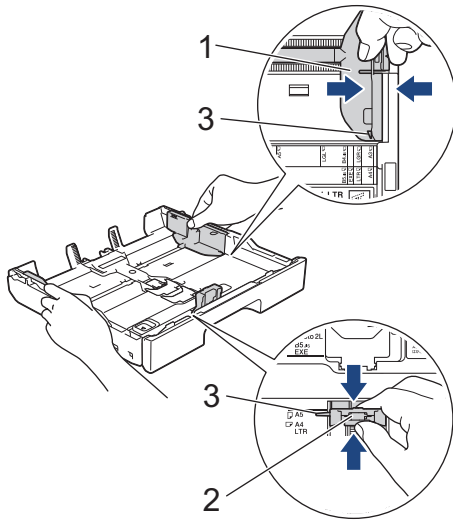

4. Drücken und verschieben Sie die Papierbreitenführungen (1) und dann die Papierlängenführung (2) entsprechend dem Papierformat.

Vergewissern Sie sich, dass die dreieckige Markierung (3) an der Papierbreitenführung (1) und der Papierlängenführung (2) an der Markierung für das verwendete Papier ausgerichtet ist.



 Wenn Sie Papier im Format Executive einlegen, heben Sie den Stopper (4) an.

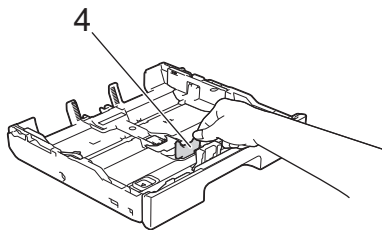

5. Fächern Sie den Papierstapel gut auf, um Papierstaus und Fehler beim Einzug zu vermeiden.

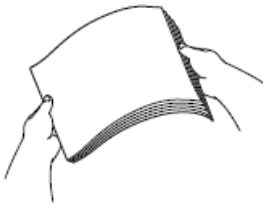

 Vergewissern Sie sich, dass das Papier nicht gewellt oder zerknittert ist.

6. Legen Sie das Papier mit der zu bedruckenden Seite *nach unten* vorsichtig in die Papierkassette ein.

Querformat

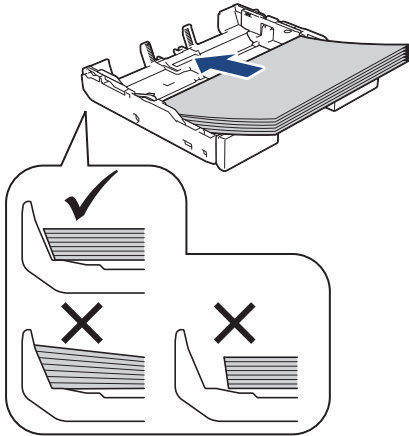

WICHTIG

Schieben Sie das Papier nicht zu weit vor, weil es sich sonst am hinteren Ende der Zufuhr anhebt und dadurch Probleme beim Papiereinzug entstehen können.



Um Papier einzulegen, bevor die Papierkassette leer ist, nehmen Sie das Papier aus der Kassette und bilden Sie zusammen mit dem Papier, das Sie hinzufügen möchten, einen Stapel. Fächern Sie den Papierstapel stets gut auf, um den Einzug mehrerer Blätter auf einmal zu verhindern.

7. Achten Sie darauf, dass die Papierlängenführung (1) die Papierkanten berührt.

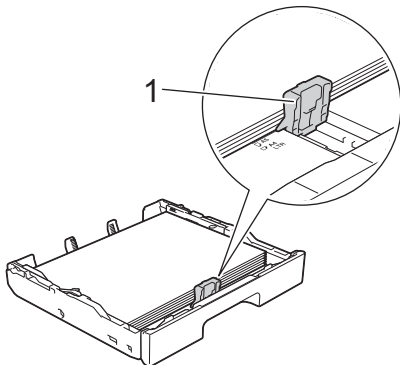

8. Verschieben Sie die Papierbreitenführungen (1) vorsichtig entsprechend dem Papier. Achten Sie darauf, dass die Papierführungen die Papierkanten leicht berühren.

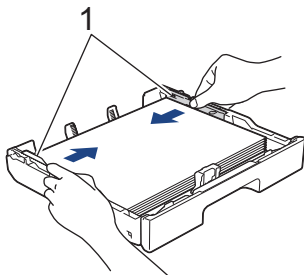

9. Vergewissern Sie sich, dass das Papier flach in der Kassette liegt und die Markierung für die maximale Papiermenge (1) nicht überragt.

Wenn eine zu große Menge Papier eingelegt wurde, kann ein Papierstau auftreten.

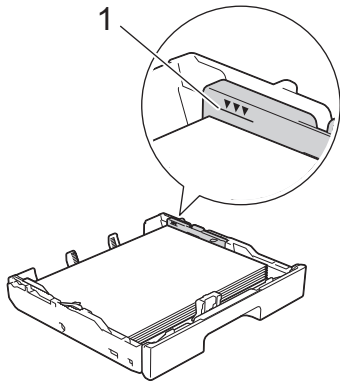

10. Bringen Sie die Abdeckung der Papierkassette wieder an.

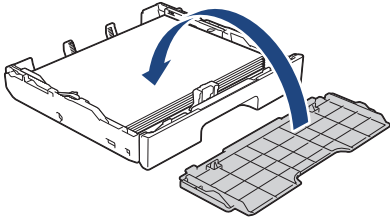

11. Schieben Sie die Papierkassette langsam vollständig in das Gerät.

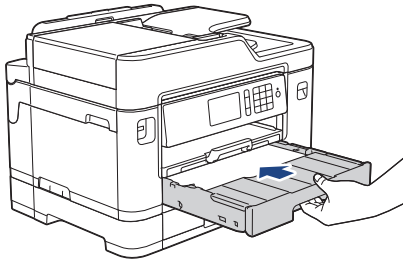

WICHTIG

Schieben Sie die Papierkassette NICHT gewaltsam oder schnell in das Gerät. Dadurch können Papierstaus oder Probleme mit dem Papiereinzug auftreten.

12. Ziehen Sie die Papierablage heraus, bis sie einrastet.

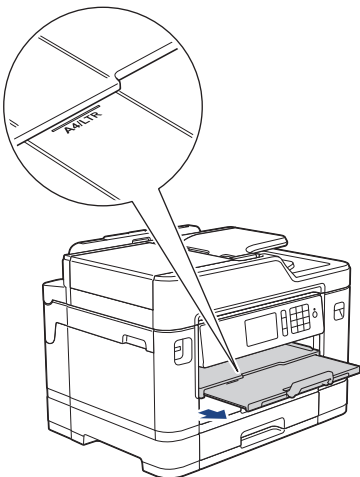

13. Ändern Sie bei Bedarf die Papierformat-Einstellung im Funktionsmenü des Gerätes.



Zugehörige Informationen

- Einlegen von Papier in Papierkassette 1/Papierkassette 2
- Ändern der Papierformatprüfung

-
- Auswahl des richtigen Druckmediums
 - Ändern des Papierformats und Druckmediums
-

Einlegen von Papier im Format A3, Ledger oder Legal in Papierkassette 1/Papierkassette 2

- Wenn die Einstellung [Papier prüfen] auf [Ein] gesetzt ist und Sie die Papierkassette aus dem Gerät ziehen, wird im Display die Frage angezeigt, ob das Druckmedium und das Papierformat geändert werden sollen. Ändern Sie die Einstellungen für Papierformat und Druckmedium gegebenenfalls mithilfe der Anweisungen auf dem Display.
- Legen Sie immer nur Papier desselben Formats und derselben Sorte gleichzeitig in die Papierkassette ein.
- Wenn Sie ein anderes als das zuvor verwendete Papierformat in die Papierkassette einlegen, müssen Sie auch die Papierformat-Einstellung am Gerät oder die Papierformat-Einstellung auf dem Computer ändern. Dadurch kann das Gerät automatisch Papier aus der geeigneten Kassette einziehen, wenn am Gerät oder im Druckertreiber die automatische Papierwahl eingestellt wurde. (MFC-J5730DW/MFC-J5930DW)
- Glänzendes Fotopapier steht bei dieser Methode nicht als Option in Papierkassette 1 zur Verfügung.
- In Papierkassette 2 kann nur Normalpapier verwendet werden. (MFC-J5730DW/MFC-J5930DW)

In dieser Anleitung wird beschrieben, wie Sie Papier in Papierkassette 1 einlegen. Die Schritte für Papierkassette 2 sind sehr ähnlich. (MFC-J5730DW/MFC-J5930DW)

1. Wenn die Papierstütze (1) ausgeklappt ist, klappen Sie die Stütze ein, und schließen Sie dann die Papierablage (2).

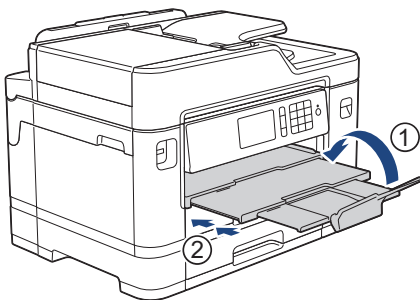

2. Ziehen Sie die Papierkassette in Pfeilrichtung vollständig aus dem Gerät.

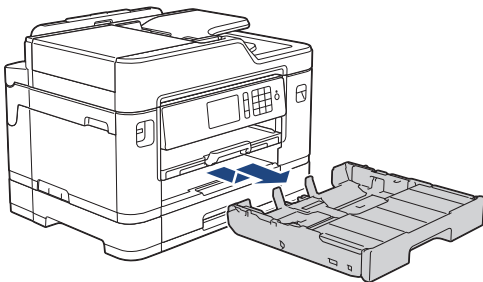

3. Entfernen Sie die Abdeckung der Papierkassette (1).

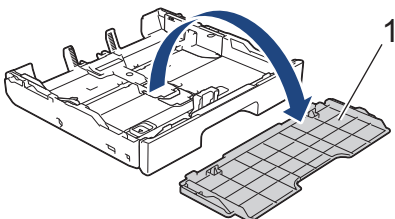

4. Legen Sie die Papierkassette auf einer ebenen Oberfläche ab.
Schieben Sie den grünen Riegel nach links und verlängern Sie anschließend die Kassette, bis sie einrastet.

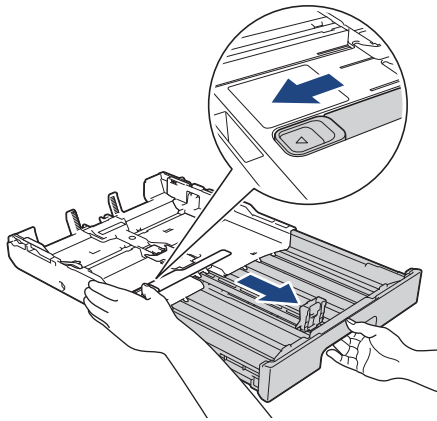

5. Drücken und verschieben Sie die Papierbreitenführungen (1) und dann die Papierlängenführung (2) entsprechend dem Papierformat.

Vergewissern Sie sich, dass die dreieckige Markierung (3) an der Papierbreitenführung (1) und der Papierlängenführung (2) an der Markierung für das verwendete Papier ausgerichtet ist.

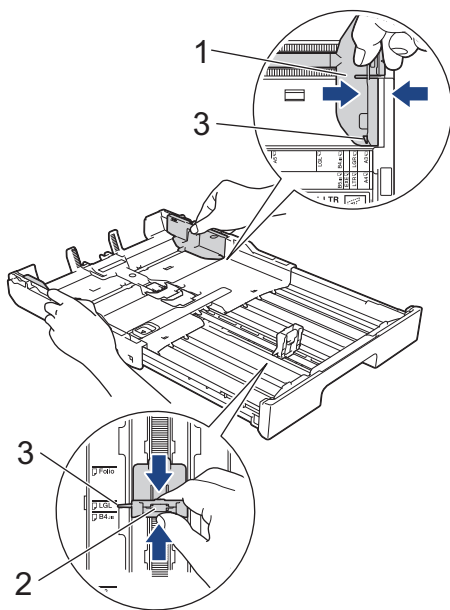

6. Fächern Sie den Papierstapel gut auf, um Papierstaus und Fehler beim Einzug zu vermeiden.

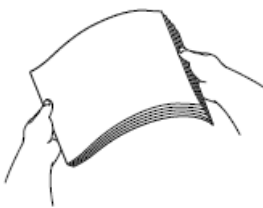

Vergewissern Sie sich, dass das Papier nicht gewellt oder zerknittert ist.

7. Legen Sie das Papier mit der zu bedruckenden Seite *nach unten* vorsichtig in die Papierkassette ein.

Hochformat

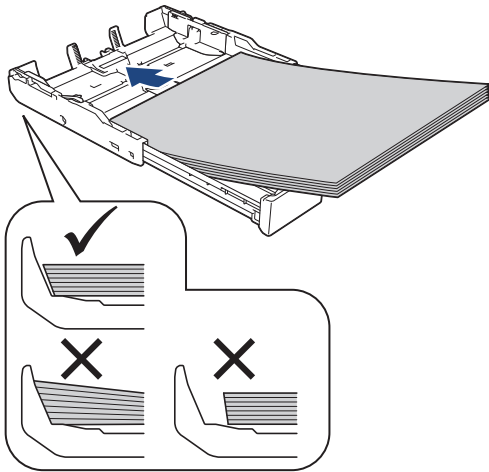

WICHTIG

Schieben Sie das Papier nicht zu weit vor, weil es sich sonst am hinteren Ende der Zufuhr anhebt und dadurch Probleme beim Papiereinzug entstehen können.



Um Papier einzulegen, bevor die Papierkassette leer ist, nehmen Sie das Papier aus der Kassette und bilden Sie zusammen mit dem Papier, das Sie hinzufügen möchten, einen Stapel. Fächern Sie den Papierstapel stets gut auf, um den Einzug mehrerer Blätter auf einmal zu verhindern.

8. Achten Sie darauf, dass die Papierlängenföhrung (1) die Papierkanten berührt.

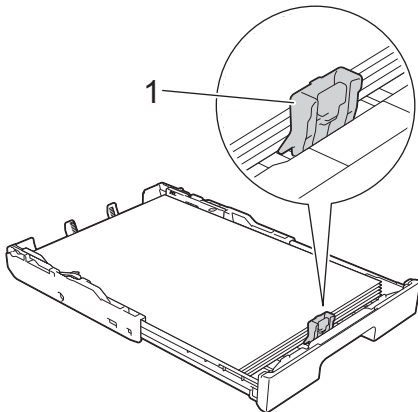

9. Verschieben Sie die Papierbreitenföhrungen (1) vorsichtig entsprechend dem Papier. Achten Sie darauf, dass die Papierföhrungen die Papierkanten leicht beröhren.

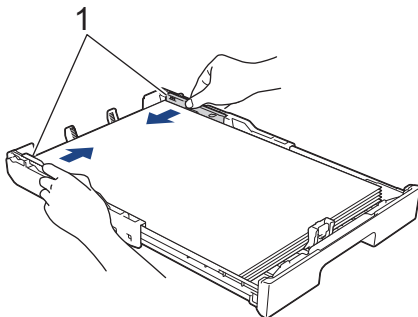

10. Vergewissern Sie sich, dass das Papier flach in der Kassette liegt und die Markierung für die maximale Papiermenge (1) nicht überragt.

Wenn eine zu große Menge Papier eingelegt wurde, kann ein Papierstau auftreten.

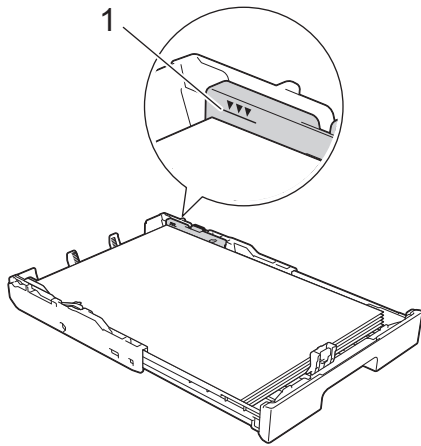

11. Bringen Sie die Abdeckung der Papierkassette wieder an.

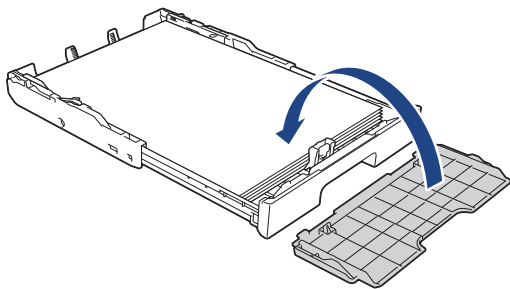

12. Schieben Sie die Papierkassette langsam vollständig in das Gerät.

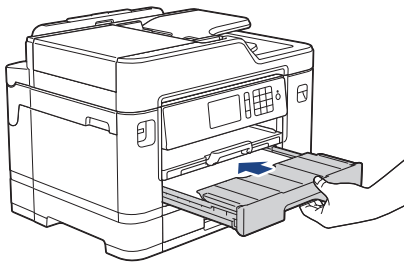

WICHTIG

Schieben Sie die Papierkassette NICHT gewaltsam oder schnell in das Gerät. Dadurch können Papierstaus oder Probleme mit dem Papiereinzug auftreten.

13. Ziehen Sie die Papierablage (1) heraus, bis sie hörbar einrastet. Klappen Sie dann die Papierstütze (2) aus.

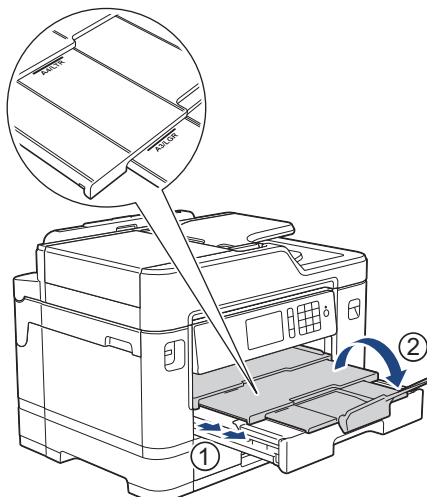

14. Ändern Sie bei Bedarf die Papierformat-Einstellung im Funktionsmenü des Gerätes.

⚠ VORSICHT

Stellen Sie das Gerät so auf, dass die Kassette nicht über die Tisch- bzw. Schreibtischkante hervorsteht, wo jemand gegen die Kassette laufen kann. Das Gerät kann herunterfallen und Verletzungen verursachen.

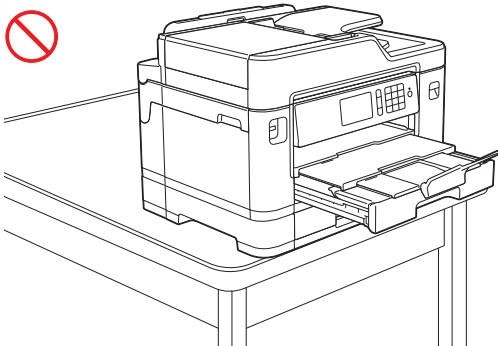
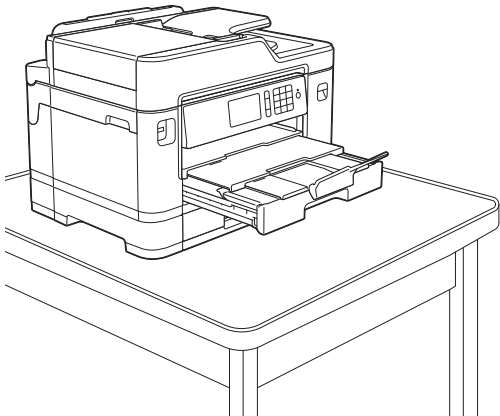

Entnehmen Sie das Papier aus der Papierkassette, bevor Sie die Papierkassette verkürzen.

Legen Sie die Papierkassette auf einer ebenen Oberfläche ab.

Schieben Sie den grünen Riegel nach links und drücken Sie anschließend die Kassette an der Vorderseite, bis sie einrastet, um sie zu verkürzen. Legen Sie Papier in die Kassette ein.

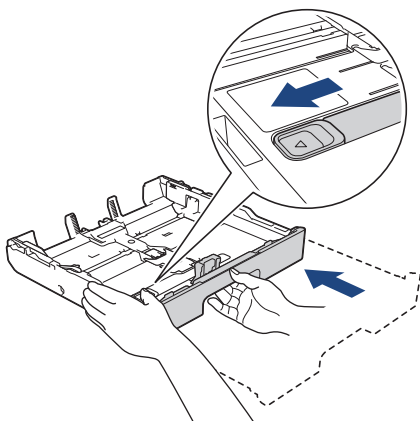

Zugehörige Informationen

- [Einlegen von Papier in Papierkassette 1/Papierkassette 2](#)

Einlegen von Fotopapier in Papierkassette 1

- Wenn die Einstellung [Papier prüfen] auf [Ein] gesetzt ist und Sie die Papierkassette aus dem Gerät ziehen, wird im Display die Frage angezeigt, ob das Druckmedium und das Papierformat geändert werden sollen. Ändern Sie die Einstellungen für Papierformat und Druckmedium gegebenenfalls mithilfe der Anweisungen auf dem Display.
- Legen Sie immer nur Papier desselben Formats und derselben Sorte gleichzeitig in die Papierkassette ein.
- Wenn Sie ein anderes als das zuvor verwendete Papierformat in die Papierkassette einlegen, müssen Sie auch die Papierformat-Einstellung am Gerät oder die Papierformat-Einstellung auf dem Computer ändern. Dadurch kann das Gerät automatisch Papier aus der geeigneten Kassette einziehen, wenn am Gerät oder im Druckertreiber die automatische Papierwahl eingestellt wurde. (MFC-J5730DW/MFC-J5930DW)

1. Wenn die Papierstütze (1) ausgeklappt ist, klappen Sie die Stütze ein, und schließen Sie dann die Papierablage (2).

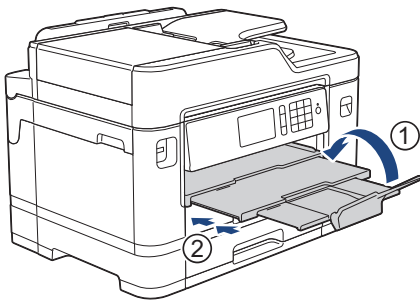

2. Ziehen Sie die Papierkassette in Pfeilrichtung vollständig aus dem Gerät.

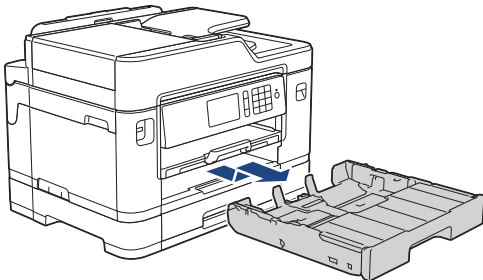

3. Entfernen Sie die Abdeckung der Papierkassette (1).

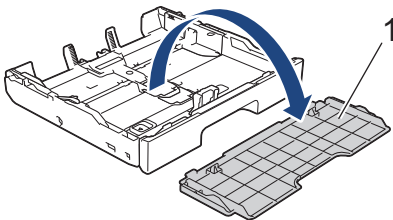

4. Sie haben die folgenden Möglichkeiten:

- Wenn Sie Photo L (9 x 13 cm) in die Papierkassette einlegen, heben Sie den Photo L-Stopper (1) an.
- Wenn Sie Photo (10 x 15 cm) in die Papierkassette einlegen, heben Sie den Photo-Stopper (2) an.
- Wenn Sie Photo 2L (13 x 18 cm) in die Papierkassette einlegen, heben Sie den Photo 2L-Stopper (3) an.

Halten Sie die Papierbreitenführungen (4) gedrückt und verschieben Sie sie vorsichtig entsprechend dem Papierformat.

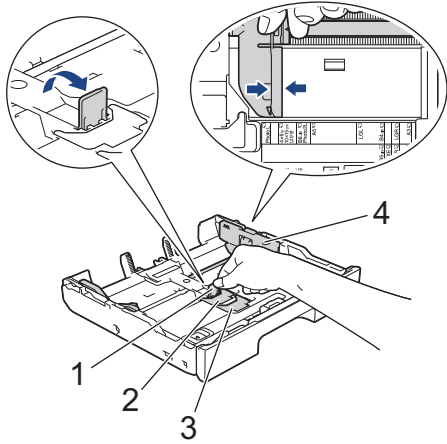

5. Legen Sie bis zu 20 Blätter Fotopapier mit der zu bedruckenden Seite *nach unten* in die Papierkassette ein. Wenn mehr als 20 Blätter Fotopapier eingelegt werden, kann ein Papierstau auftreten.

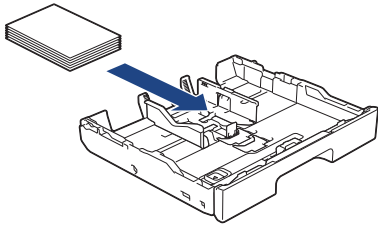

6. Verschieben Sie die Papierbreitenführungen (1) vorsichtig entsprechend dem Papier. Achten Sie darauf, dass die Papierführungen die Papierkanten leicht berühren und das Papier flach in der Kassette liegt.

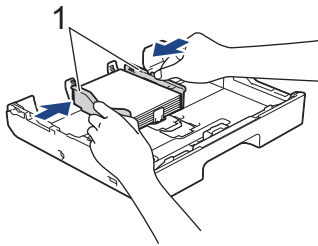

7. Bringen Sie die Abdeckung der Papierkassette wieder an.

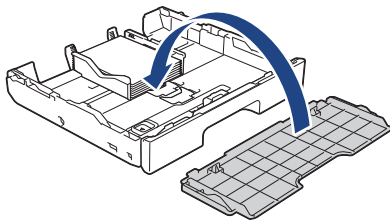

8. Schieben Sie die Papierkassette langsam vollständig in das Gerät.

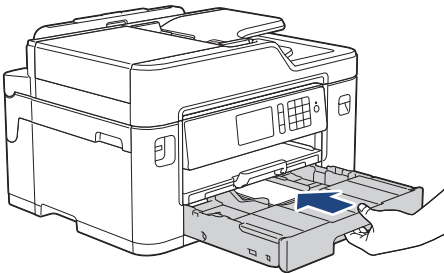

WICHTIG

Schieben Sie die Papierkassette NICHT gewaltsam oder schnell in das Gerät. Dadurch können Papierstaus oder Probleme mit dem Papiereinzug auftreten.

9. Ziehen Sie die Papierablage heraus, bis sie einrastet.

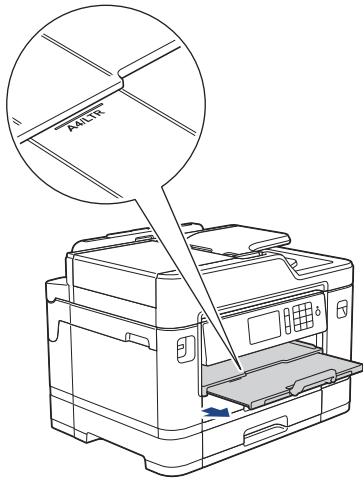

10. Ändern Sie bei Bedarf die Papierformat-Einstellung im Funktionsmenü des Gerätes.



Zugehörige Informationen

- Einlegen von Papier in Papierkassette 1/Papierkassette 2
 - Ändern der Papierformatprüfung
 - Auswahl des richtigen Druckmediums
 - Ändern des Papierformats und Druckmediums
-

Einlegen von Umschlägen in Papierkassette 1

- Wenn die Einstellung [Papier prüfen] auf [Ein] gesetzt ist und Sie die Papierkassette aus dem Gerät ziehen, wird im Display die Frage angezeigt, ob das Druckmedium und das Papierformat geändert werden sollen. Ändern Sie die Einstellungen für Papierformat und Druckmedium gegebenenfalls mithilfe der Anweisungen auf dem Display.
- Legen Sie immer nur Papier desselben Formats und derselben Sorte gleichzeitig in die Papierkassette ein.
- Wenn Sie ein anderes als das zuvor verwendete Papierformat in die Papierkassette einlegen, müssen Sie auch die Papierformat-Einstellung am Gerät oder die Papierformat-Einstellung auf dem Computer ändern. Dadurch kann das Gerät automatisch Papier aus der geeigneten Kassette einziehen, wenn am Gerät oder im Druckertreiber die automatische Papierwahl eingestellt wurde. (MFC-J5730DW/MFC-J5930DW)
- Drücken Sie die Ecken und Kanten der Umschläge möglichst flach zusammen, bevor Sie die Umschläge in die Papierkassette einlegen.
➤➤ *Zugehörige Informationen: Informationen zu Umschlägen*

1. Wenn die Papierstütze (1) ausgeklappt ist, klappen Sie die Stütze ein, und schließen Sie dann die Papierablage (2).

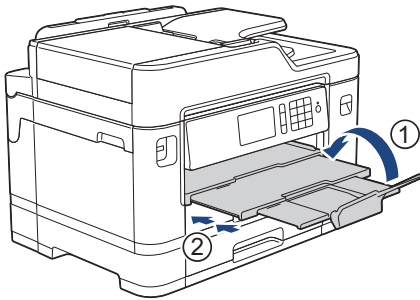

2. Ziehen Sie die Papierkassette in Pfeilrichtung vollständig aus dem Gerät.

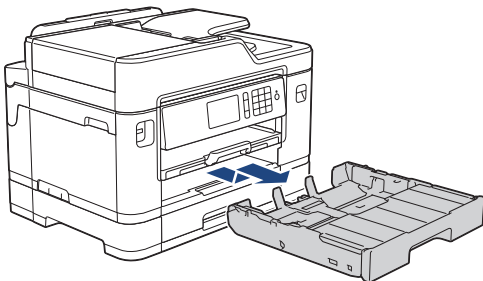

3. Entfernen Sie die Abdeckung der Papierkassette (1).

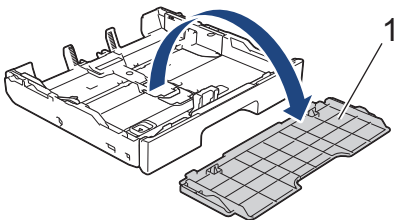

4. Legen Sie bis zu 10 Umschläge mit der zu bedruckenden Seite *nach unten* in die Papierkassette ein. Wenn mehr als 10 Umschläge eingelegt werden, kann ein Papierstau auftreten.

Wenn die Umschlaglaschen auf der langen Kante sind, legen Sie die Umschläge mit der Lasche nach links ein (siehe Abbildung). Drücken und verschieben Sie die Papierbreitenführungen (1) und dann die Papierlängenführung (2) vorsichtig entsprechend der Größe der Umschläge.

Vergewissern Sie sich, dass die Umschläge flach in der Papierkassette liegen.

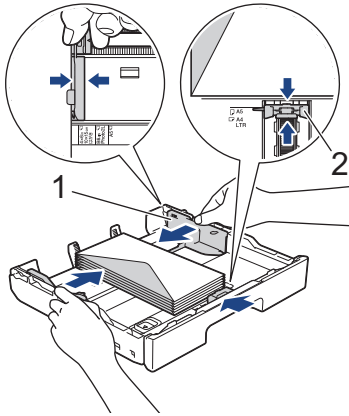

WICHTIG

Wenn mehrere Umschläge auf einmal eingezogen werden, sollten Sie die Umschläge einzeln einlegen.



Wenn Sie Umschläge verwenden, die länger sind als die Kassette (z. B. Com-10-Umschläge), verlängern Sie die Kassette wie folgt, und legen Sie dann Umschläge ein.

Legen Sie die Papierkassette auf einer ebenen Oberfläche ab. Schieben Sie den grünen Riegel nach links und verlängern Sie anschließend die Kassette, bis sie einrastet.

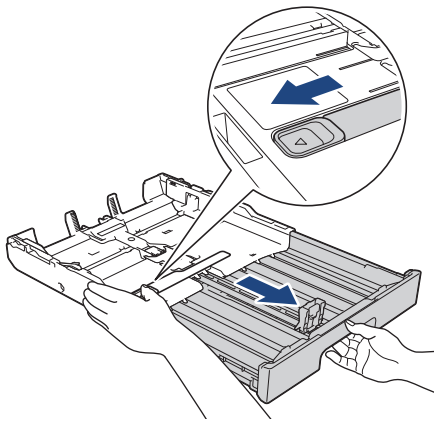

5. Bringen Sie die Abdeckung der Papierkassette wieder an.

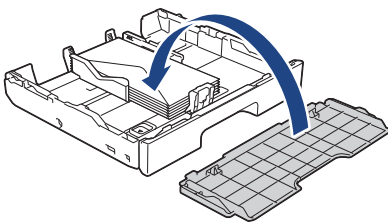

6. Schieben Sie die Papierkassette langsam vollständig in das Gerät.

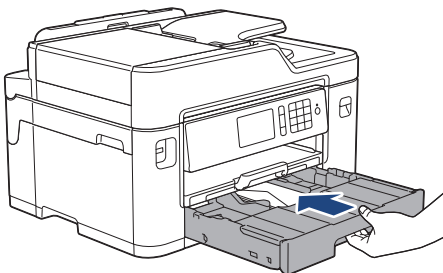

WICHTIG

Schieben Sie die Papierkassette NICHT gewaltsam oder schnell in das Gerät. Dadurch können Papierstaus oder Probleme mit dem Papiereinzug auftreten.

7. Ziehen Sie die Papierablage (1) heraus, bis sie hörbar einrastet. Klappen Sie dann die Papierstütze (2) aus.

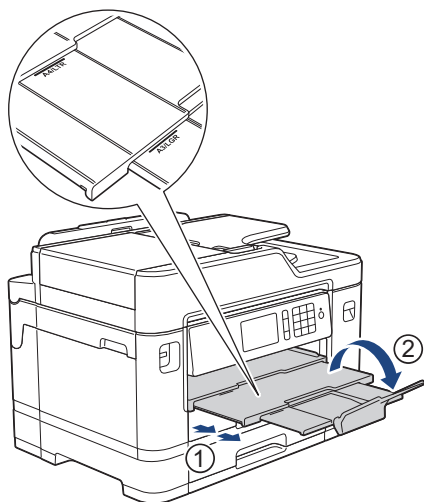

8. Ändern Sie bei Bedarf die Papierformat-Einstellung im Funktionsmenü des Gerätes.



Zugehörige Informationen

- [Einlegen von Papier in Papierkassette 1/Papierkassette 2](#)
- [Informationen zu Umschlägen](#)
- [Ändern der Papierformatprüfung](#)
- [Auswahl des richtigen Druckmediums](#)
- [Ändern des Papierformats und Druckmediums](#)

Einlegen von Papier in die Multifunktionszufuhr (MF-Zufuhr)

Für folgende Modelle: MFC-J5730DW/MFC-J5930DW

Verwenden Sie die MF-Zufuhr für spezielle Druckmedien, wie z. B. Fotopapier oder Briefumschläge.

- Wenn die Einstellung [Papier prüfen] auf [Ein] gesetzt ist und Sie Papier in die MF-Zufuhr einlegen, wird im Display die Frage angezeigt, ob das Druckmedium und das Papierformat geändert werden sollen. Ändern Sie die Einstellungen für Papierformat und Druckmedium gegebenenfalls mithilfe der Anweisungen auf dem Display.
- Legen Sie immer nur Papier desselben Formats und derselben Sorte gleichzeitig in die Papierkassette ein.
- Wenn Sie ein anderes als das zuvor verwendete Papierformat in die Papierkassette einlegen, müssen Sie auch die Papierformat-Einstellung am Gerät oder die Papierformat-Einstellung auf dem Computer ändern. Dadurch kann das Gerät automatisch Papier aus der geeigneten Kassette einziehen, wenn am Gerät oder im Druckertreiber die automatische Papierwahl eingestellt wurde.

1. Öffnen Sie die MF-Zufuhr.

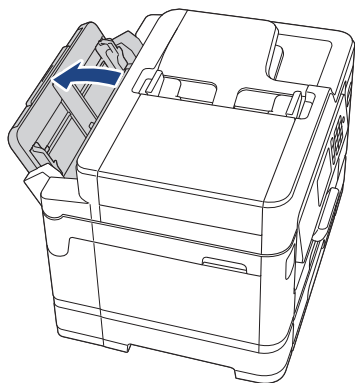

Wenn Sie Papier in einem größeren Format als A4 oder Letter einlegen möchten, heben Sie die Papierkassette mit beiden Händen an, bis sie einrastet.

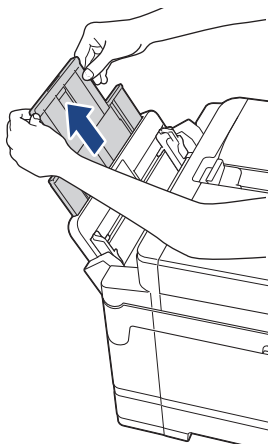

2. Drücken und schieben Sie die Papierführungen der MF-Zufuhr vorsichtig, bis diese am verwendeten Papier ausgerichtet sind.

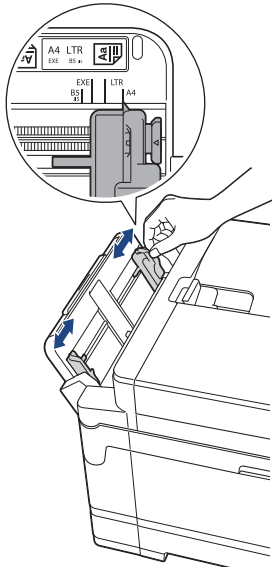

3. Fächern Sie den Papierstapel gut auf, um Papierstaus und Fehler beim Einzug zu vermeiden.



Vergewissern Sie sich, dass das Papier nicht gewellt oder zerknittert ist.

4. Legen Sie das Papier vorsichtig mit der zu bedruckenden Seite *nach oben* in die MF-Zufuhr ein.
 - Verwenden von A4, Letter oder Executive

Querformat

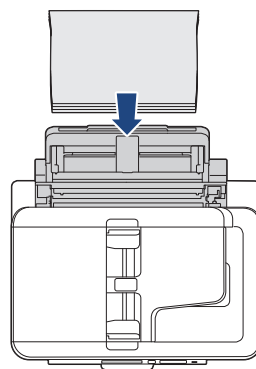
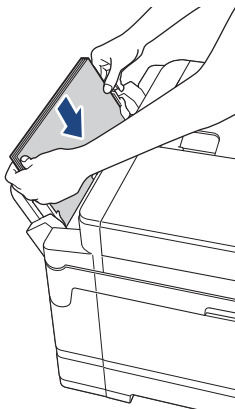

- Verwenden von A3, Ledger, Legal, Folio, Mexico Legal, India Legal, A5, A6, Umschlägen, Photo, Photo L, Photo 2L oder Karteikarten

Hochformat

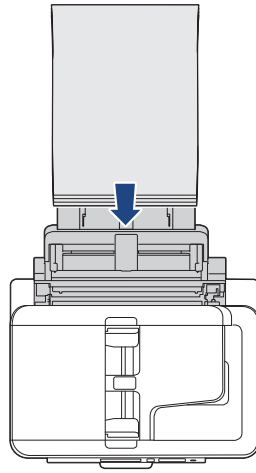
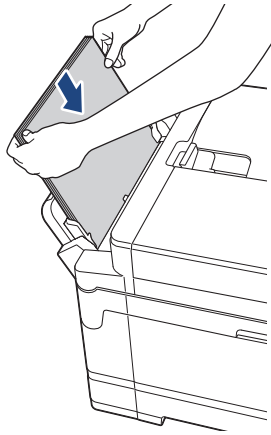

Zur Verwendung von Umschlägen legen Sie diese mit der zu bedruckenden Seite *nach oben* und mit der Lasche nach links ein, wie in der Abbildung gezeigt.

➤ Zugehörige Informationen: *Informationen zu Umschlägen*

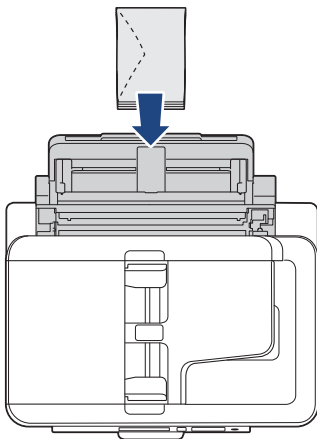

Falls Sie Probleme beim Einlegen des Papiers in die MF-Zufuhr haben, drücken Sie den Befestigungshebel (1) in Richtung der Geräterückseite und legen Sie dann das Papier ein.

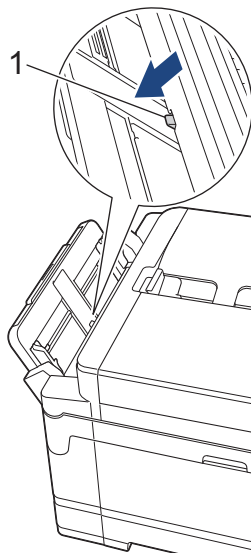

5. Stellen Sie vorsichtig mit beiden Händen die Papierführungen der MF-Zufuhr entsprechend dem Papier ein.

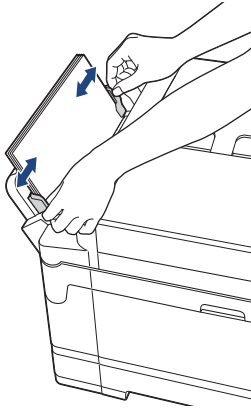

- Drücken Sie die Papierführungen NICHT zu fest an das Papier. Andernfalls kann das Papier geknickt werden und ein Papierstau auftreten.
- Legen Sie das Papier in der Mitte der MF-Zufuhr zwischen den Papierführungen ein. Wenn das Papier nicht zentriert ist, ziehen Sie es heraus, und legen Sie es erneut in der Mitte ein.

6. Sie haben die folgenden Möglichkeiten:

- Bei Verwendung des Formats A4 oder Letter oder eines kleineren Papierformats
Ziehen Sie die Papierablage heraus, bis sie einrastet.

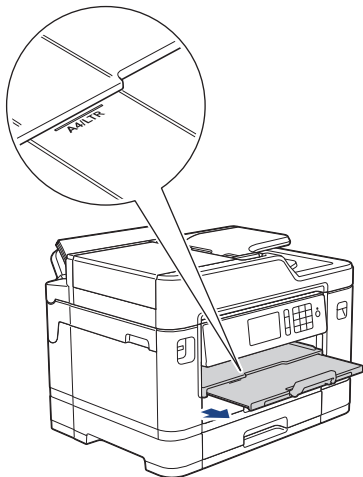

- Bei Verwendung größerer Papierformate als A4 oder Letter oder bei Umschlägen
Ziehen Sie die Papierablage (1) heraus, bis sie hörbar einrastet. Klappen Sie dann die Papierstütze (2) aus.

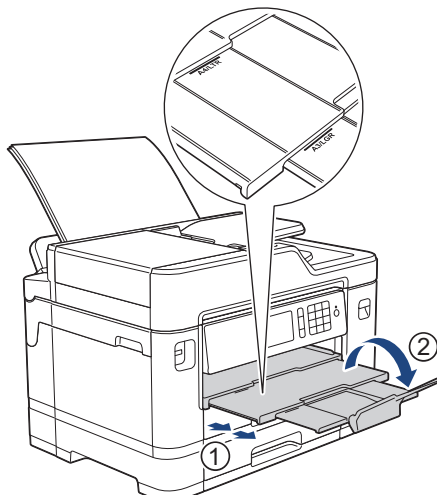

7. Ändern Sie bei Bedarf die Papierformat-Einstellung im Funktionsmenü des Gerätes.



Vergewissern Sie sich, dass der Druckvorgang abgeschlossen wurde, bevor Sie die MF-Zufuhr schließen.



Zugehörige Informationen

- Einlegen von Papier
 - Informationen zu Umschlägen
 - Auswahl des richtigen Druckmediums
 - Fehler- und Wartungsmeldungen
-

Einlegen von Papier in die manuelle Zufuhr

Für folgende Modelle: MFC-J5330DW/MFC-J5335DW

Legen Sie Spezialdruckmedien blattweise in diese Zufuhr ein.



Wenn Sie Papier in die manuelle Zufuhr einlegen, wechselt das Gerät automatisch in den manuellen Zufuhrmodus.

1. Öffnen Sie die Abdeckung der manuellen Zufuhr.

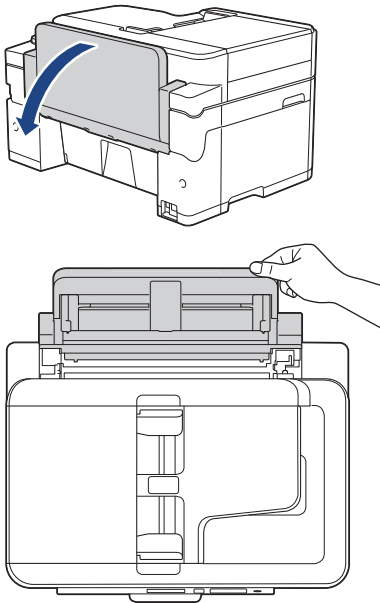

2. Verschieben Sie die Papierführungen der manuellen Zufuhr entsprechend der Breite des verwendeten Papiers.

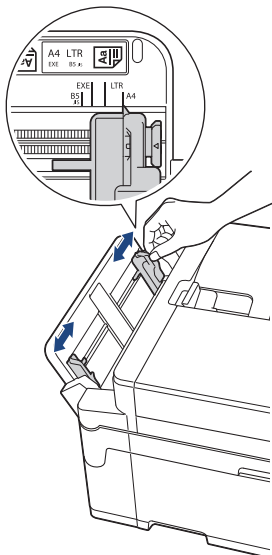

3. Legen Sie nur ein Blatt Papier in die manuelle Zufuhr mit der zu bedruckenden Seite *nach oben* ein. Schieben Sie mit beiden Händen ein Blatt Papier so weit in die manuelle Zufuhr, dass die Vorderkante die Papierzufuhrrollen berührt. Lassen Sie das Papier los, wenn Sie fühlen, dass es vom Gerät eingezogen wird. Das Display zeigt [Manuelle Zufuhr bereit] an. Lesen Sie die im Display angezeigten Anweisungen und drücken Sie anschließend [OK].

-
- Verwenden von A4, Letter oder Executive

Querformat

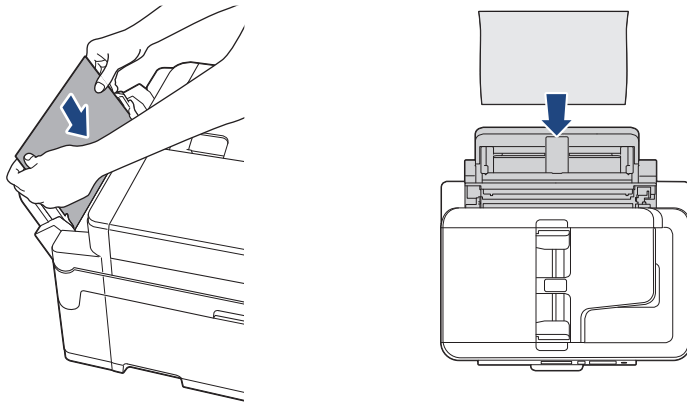

- Verwenden von A3, Ledger, Legal, Folio, Mexico Legal, India Legal, A5, A6, Umschlägen, Photo, Photo L, Photo 2L oder Karteikarten (Photo 2)

Hochformat

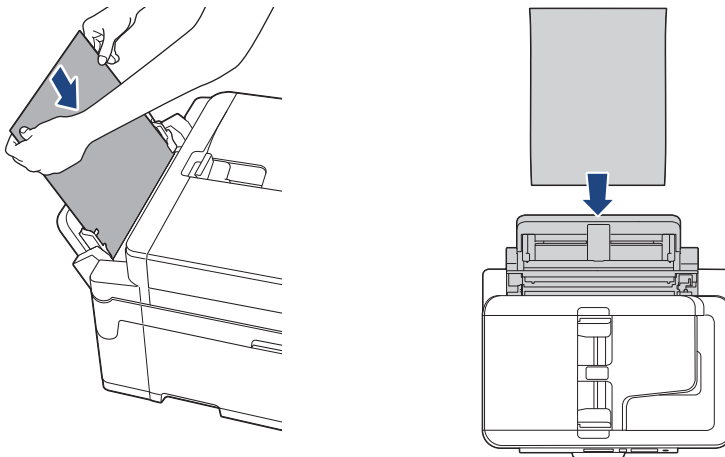

- Zur Verwendung von Umschlägen legen Sie diese mit der zu bedruckenden Seite *nach oben* und mit der Lasche nach links ein, wie in der Abbildung gezeigt.

➤ Zugehörige Informationen: *Informationen zu Umschlägen*

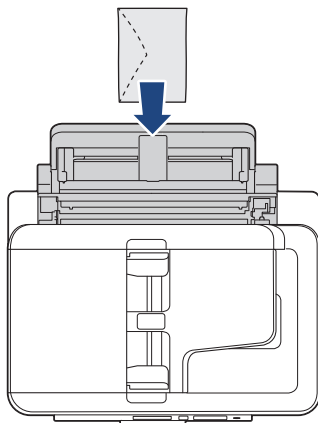

- Wenn Sie einen Umschlag oder ein Blatt dickes Papier einlegen, schieben Sie den Umschlag in die manuelle Zufuhr hinein, bis Sie merken, dass der Umschlag von den Papierzufuhrrollen eingezogen wird.
-

WICHTIG

- Legen Sie NICHT mehr als ein Blatt Papier gleichzeitig in die manuelle Zufuhr ein. Andernfalls kann ein Papierstau auftreten. Wenn Sie mehrere Seiten drucken möchten, legen Sie das nächste Blatt Papier nicht ein, bevor auf dem Touchscreen eine Meldung angezeigt wird, die Sie zum Einlegen des nächsten Blatts auffordert.
- Legen Sie KEIN Papier in die manuelle Zufuhr ein, wenn die Papierkassette zum Drucken verwendet wird. Andernfalls kann ein Papierstau auftreten.

4. Sie haben die folgenden Möglichkeiten:

- Bei Verwendung des Formats A4 oder Letter oder eines kleineren Papierformats
Ziehen Sie die Papierablage heraus, bis sie einrastet.

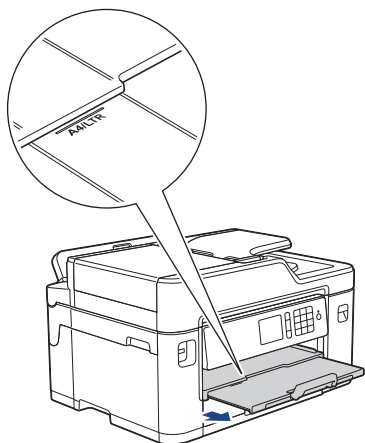

- Bei Verwendung größerer Papierformate als A4 oder Letter oder bei Umschlägen
Ziehen Sie die Papierablage (1) heraus, bis sie hörbar einrastet. Klappen Sie dann die Papierstütze (2) aus.

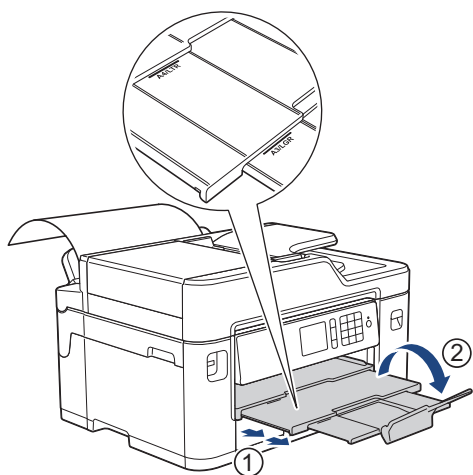



-
- Falls das Dokument nicht auf ein Blatt passt, werden Sie im Display dazu aufgefordert, ein weiteres Blatt Papier einzulegen. Legen Sie ein weiteres Blatt Papier in die manuelle Zufuhr ein und drücken Sie [OK].
 - Wenn Sie Papier in einem größeren Format als A4 oder Letter in die manuelle Zufuhr einlegen, wird das bedruckte Blatt nach dem Drucken vom Gerät gehalten, sodass das Blatt nicht herunterfällt. Ziehen Sie nach Abschluss des Druckvorgangs das bedruckte Blatt heraus und drücken Sie [OK].
 - Vergewissern Sie sich, dass der Druckvorgang abgeschlossen ist, bevor Sie die Abdeckung der manuellen Zufuhr schließen.
 - Das Gerät wirft in der manuellen Zufuhr eingelegtes Papier beim Drucken einer Testseite, eines Faxes oder eines Berichts aus.
 - Das Gerät wirft in der manuellen Zufuhr eingelegtes Papier während des Reinigungsprozesses aus. Warten Sie bis zum Abschluss des Reinigungsprozesses, und legen Sie dann das Papier in die manuelle Zufuhr ein.
-



Zugehörige Informationen

- [Einlegen von Papier](#)
 - [Informationen zu Umschlägen](#)
 - [Auswahl des richtigen Druckmediums](#)
 - [Fehler- und Wartungsmeldungen](#)
-

Nicht bedruckbarer Bereich

Der nicht bedruckbare Bereich ist von den Einstellungen in der von Ihnen benutzten Anwendung abhängig. Die Abbildungen unten zeigen den nicht bedruckbaren Bereich von Einzelblättern und Umschlägen. Das Gerät kann die schattierten Bereiche von Einzelblättern nur bedrucken, wenn die Funktion „Randlos“ zur Verfügung steht und eingeschaltet ist.

Einzelblatt

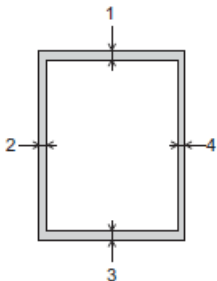

Umschläge

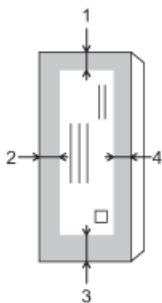

	Oben (1)	Links (2)	Unten (3)	Rechts (4)
Einzelblatt	3 mm	3 mm	3 mm	3 mm
Umschläge	12 mm	3 mm	12 mm	3 mm



Der randlose Druck ist für Umschläge und beidseitiges Drucken nicht verfügbar.

✓ Zugehörige Informationen

- Einlegen von Papier
- Probleme bei der Papierhandhabung und beim Drucken

Papiereinstellungen

- Ändern des Papierformats und Druckmediums
- Ändern der Papierformatprüfung
- Festlegen einer Standardkassette abhängig von der Aufgabe
- Ändern des Papierkassettenvorrangs
- Ändern der Einstellung für die Meldung bei wenig Papier
- Verringern der Seitengröße bei einem übergroßen eingehenden Fax

Ändern des Papierformats und Druckmediums



Legen Sie die Einstellungen für das Papierformat und das Druckmedium für die Papierkassette fest.

- Damit Sie die beste Druckqualität erhalten, sollte das Gerät auf das verwendete Druckmedium eingestellt werden.
- Wenn Sie das Format des in die Kassette eingelegten Papiers ändern, müssen Sie gleichzeitig auch die Papierformateinstellung auf dem Display ändern.

>> [MFC-J5330DW/MFC-J5335DW](#)

>> [MFC-J5730DW/MFC-J5930DW](#)

MFC-J5330DW/MFC-J5335DW

1. Drücken Sie  [Einst.] > [Zufuhreinst.].
2. Drücken Sie [Papiertyp (Papiersorte)].
3. Drücken Sie ▲ oder ▼, um die Optionen für den Papiertyp anzuzeigen, und drücken Sie dann die gewünschte Option.
4. Drücken Sie [Papierformat].
5. Drücken Sie ▲ oder ▼, um die verfügbaren Papierformatoptionen anzuzeigen, und drücken Sie dann auf die gewünschte Option.
6. Drücken Sie .



Das Papier wird mit der bedruckten Seite nach oben auf der Papierablage auf der Vorderseite des Geräts abgelegt. Glanzpapier sollte sofort von der Papierablage genommen werden, um einen Papierstau oder das Verschmieren der Tinte zu vermeiden.

MFC-J5730DW/MFC-J5930DW

1. Drücken Sie  [Einstell.] > [Zufuhreinstell.].
2. Drücken Sie die gewünschte Kassettenoption.
3. Drücken Sie [Druckmedium].
4. Drücken Sie die gewünschte Druckmediumoption.



Verwenden Sie Normalpapier nur in Papierkassette 2.

5. Drücken Sie [Papierformat].
6. Streichen Sie mit dem Finger nach oben oder nach unten bzw. drücken Sie ▲ oder ▼, um die Optionen für das Papierformat anzuzeigen, und drücken Sie dann die gewünschte Option.
7. Drücken Sie .



Das Papier wird mit der bedruckten Seite nach oben auf der Papierablage auf der Vorderseite des Geräts abgelegt. Glanzpapier sollte sofort von der Papierablage genommen werden, um einen Papierstau oder das Verschmieren der Tinte zu vermeiden.

Zugehörige Informationen

- [Papiereinstellungen](#)
- [Einlegen von Papier im Format A4, Letter oder Executive in Papierkassette 1/Papierkassette 2](#)
- [Einlegen von Fotopapier in Papierkassette 1](#)
- [Einlegen von Umschlägen in Papierkassette 1](#)

-
- Zulässiges Papier und zulässige andere Druckmedien
 - Fehler- und Wartungsmeldungen
 - Probleme bei der Papierhandhabung und beim Drucken
-

Ändern der Papierformatprüfung



Wenn die Papierprüfung auf [Ein] gesetzt ist und Sie die Kassette aus dem Gerät ziehen oder Sie Papier in die MF-Zufuhr einlegen, wird im Display eine Frage angezeigt, ob das Papierformat oder das Druckmedium geändert werden sollen.

Die Standardeinstellung ist [Ein].



>> [MFC-J5330DW/MFC-J5335DW](#)

>> [MFC-J5730DW/MFC-J5930DW](#)

MFC-J5330DW/MFC-J5335DW

1. Drücken Sie  [Einst.] > [Alle Einstell.] > [Geräteeinstell].
2. Drücken Sie ▲ oder ▼, um die Option [Papier prüfen] anzuzeigen, und drücken Sie anschließend auf diese.
3. Drücken Sie [Ein] oder [Aus].
4. Drücken Sie .

MFC-J5730DW/MFC-J5930DW

1. Drücken Sie  [Einstell.] > [Alle Einstell.] > [Geräteeinstell] > [Zufuhreinstell] > [Papier prüfen].
2. Drücken Sie [Ein] oder [Aus].
3. Drücken Sie .

Zugehörige Informationen

- [Papiereinstellungen](#)
- [Einlegen von Papier im Format A4, Letter oder Executive in Papierkassette 1/Papierkassette 2](#)
- [Einlegen von Fotopapier in Papierkassette 1](#)
- [Einlegen von Umschlägen in Papierkassette 1](#)
- [Fehler- und Wartungsmeldungen](#)

Festlegen einer Standardkassette abhängig von der Aufgabe

Für folgende Modelle: MFC-J5730DW/MFC-J5930DW



Ändern Sie die Standardkassette, die das Gerät für die einzelnen Modi verwendet.

Mit [Aut. Papierwahl] zieht das Gerät Papier aus der geeigneten Kassette für das von Ihnen festgelegte Druckmedium und Papierformat ein.

Das Gerät zieht Papier aus der am besten geeigneten Kassette entsprechend der eingestellten Reihenfolge des Zufuhrvorrangs ein.



Abhängig vom Modell sind einige Zuführungsarten nicht verfügbar.

1. Drücken Sie  [Einstell.] > [Alle Einstell.] > [Geräteeinstell] > [Zufuhreinstell].
 - Zum Drucken im Kopiermodus drücken Sie [Zufuhreinstell: Kopieren] > [Zufuhrnutzung].
 - Zum Ausdrucken empfangener Faxe drücken Sie [Zufuhreinstell.: Fax] > [Zufuhrnutzung].
 - Zum Drucken von Fotos drücken Sie [Zufuhreinstell: JPEG-Druck (Medien)] > [Zufuhrnutzung].
2. Drücken Sie die gewünschte Kassettenoption.
3. Drücken Sie .



Zugehörige Informationen



- [Papiereinstellungen](#)

Ändern des Papierkassettenvorrangs

Für folgende Modelle: MFC-J5730DW/MFC-J5930DW

Ändern Sie die vom Gerät für jeden Modus verwendete Standardkassettenpriorität.

Wenn [Aut. Papierwahl] als Kassettenauswahl ausgewählt wurde, zieht das Gerät Papier aus der Kassette ein, deren Druckmedium und Papierformat sich anhand der Zufuhrvorrangseinstellung am besten eignet.

1. Drücken Sie  [Einstell.] > [Alle Einstell.] > [Geräteeinstell] > [Zufuhreinstell].
2. Drücken Sie die Option [Zufuhreinstell: Kopieren], [Zufuhreinstell.: Fax], [Zufuhreinstell: Drucken] **oder** [Zufuhreinstell: JPEG-Druck (Medien)].
3. Drücken Sie [Zufuhrvorrang].
4. Drücken Sie auf die gewünschte Option.
5. Drücken Sie .



Zugehörige Informationen

- [Papiereinstellungen](#)

Ändern der Einstellung für die Meldung bei wenig Papier



Für folgende Modelle: MFC-J5930DW

Wenn die Einstellung zur Benachrichtigung bei wenig Papier auf [Ein] gesetzt ist, zeigt das Gerät eine Meldung an, dass die Papierkassette beinahe leer ist.

Die Standardeinstellung ist [Ein].

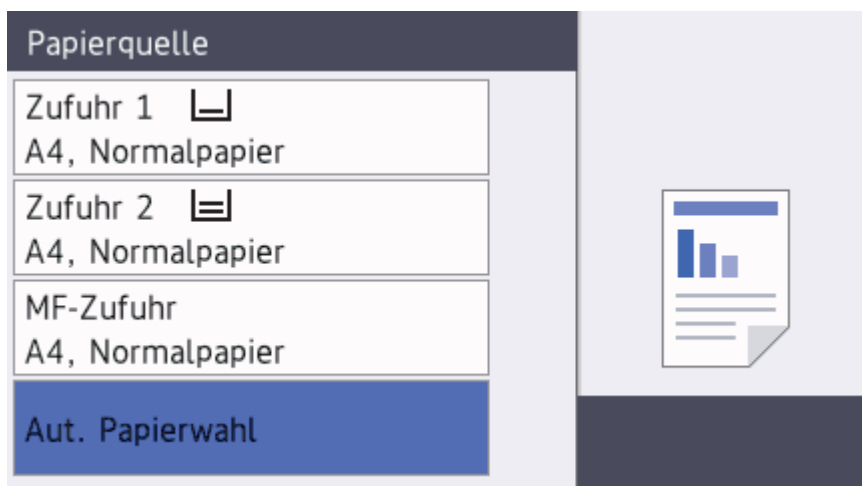
Darüber hinaus sehen Sie das Symbol, das den Papiervorrat in der Option für die Kassettenauswahl des Kopiermodus anzeigt.



1. Drücken Sie  [Einstell.] > [Alle Einstell.] > [Geräteeinstell] > [Zufuhreinstell] > [Hin. Wenig Pap.].
2. Drücken Sie [Ein] oder [Aus].
3. Drücken Sie .



Zugehörige Informationen

- [Papiereinstellungen](#)

Zulässiges Papier und zulässige andere Druckmedien

Die im Gerät verwendete Papierart kann sich auf die Druckqualität auswirken.

Stellen Sie stets das Druckmedium auf das verwendete Druckmedium ein, um die bestmögliche Druckqualität für die von Ihnen gewählten Einstellungen zu erhalten.

Sie können Normalpapier, Inkjet-Papier (beschichtetes Papier), Glanzpapier, Recyclingpapier und Umschläge verwenden.

Es wird empfohlen, verschiedene Druckmedien zu testen, bevor Sie größere Mengen kaufen.

Damit Sie die besten Resultate erhalten, sollten Sie Brother-Papier verwenden.

- Wenn Sie auf Inkjet-Papier (beschichtetes Papier) oder Glanzpapier drucken, denken Sie daran, das entsprechende Druckmedium auf der Registerkarte **Grundeinstellungen** des Druckertreibers bzw. für die Druckmedium-Einstellung am Gerät auszuwählen.
- Bei Verwendung von Brother Photo-Papier legen Sie ein zusätzliches Blatt des gleichen Fotopapiers in die Papierkassette.
- Fotopapier sollte sofort von der Papierablage genommen werden, um einen Papierstau oder das Verschmieren der Tinte zu vermeiden.
- Berühren Sie die bedruckte Seite des Papiers nicht direkt nach dem Drucken. Die Tinte ist eventuell noch nicht vollständig trocken und könnte verschmieren oder Flecken auf der Haut verursachen.



Zugehörige Informationen

- [Einlegen von Papier](#)
- [Empfohlene Druckmedien](#)
- [Aufbewahrung und Verwendung von Druckmedien](#)
- [Informationen zu Umschlägen](#)
- [Auswahl des richtigen Druckmediums](#)
- [Ändern des Papierformats und Druckmediums](#)
- [Probleme bei der Papierhandhabung und beim Drucken](#)

Empfohlene Druckmedien

Für die beste Druckqualität empfehlen wir die Verwendung des in der Tabelle aufgeführten Brother-Papiers. Falls in Ihrem Land kein Brother-Papier erhältlich ist, sollten Sie verschiedene Druckmedien testen, bevor Sie größere Mengen einkaufen.

Brother-Papier

Druckmedium	Bezeichnung
Normalpapier A3	BP60PA3
Glossy Photo-Papier A3	BP71GA3
Inkjet-Papier A3 (matt)	BP60MA3
Normalpapier A4	BP60PA
Glossy Photo-Papier A4	BP71GA4
Inkjet-Papier A4 (matt)	BP60MA
Glossy Photo-Papier 10 × 15 cm	BP71GP



Zugehörige Informationen

- [Zulässiges Papier und zulässige andere Druckmedien](#)

Aufbewahrung und Verwendung von Druckmedien

- Lagern Sie das Papier in der verschlossenen Originalverpackung. Das Papier muss gerade liegen und vor Feuchtigkeit, direkter Sonneneinstrahlung und Hitze geschützt sein.
- Vermeiden Sie es, die glänzende (beschichtete) Seite des Fotopapiers zu berühren.

WICHTIG

Verwenden Sie NICHT die folgenden Papierarten:

- Beschädigte, gewellte, zerknitterte oder ungleichmäßig geformte Blätter

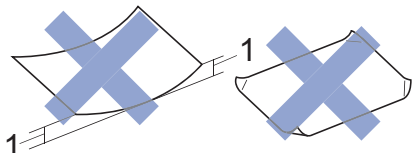

1. Eine Wellung von **2 mm oder mehr kann Papierstaus verursachen.**
- Extrem glänzend oder stark strukturiert
 - Blätter, die nicht exakt übereinandergelegt werden können
 - Breitbahn-Papier (Faser längs zur kurzen Kante)



Zugehörige Informationen

- [Zulässiges Papier und zulässige andere Druckmedien](#)

Informationen zu Umschlägen

- Verwenden Sie Umschläge mit einem Gewicht 80 bis 95 g/m².
- Bei einigen Umschlagformaten müssen Sie in der Anwendung Ränder festlegen. Fertigen Sie zunächst einen Probendruck an, bevor Sie mehrere Umschläge bedrucken.

WICHTIG

Verwenden Sie KEINE Umschläge mit:

- loser Struktur
- Fenstern
- geprägtem Druck (wie Initialen, Embleme)
- Klammern
- bedruckter Innenseite
- selbstklebender Lasche
- doppelten Laschen

Selbstklebend Doppelte Laschen

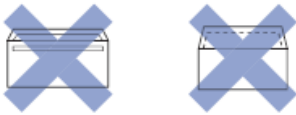

Es können aufgrund von Papierstärke, Größe und Laschenart der verwendeten Umschläge Probleme beim Papiereinzug auftreten.

- Drücken Sie die Klappen, Kanten und Ecken möglichst flach zusammen, wie in den Abbildungen gezeigt, bevor Sie die Umschläge in die Papierkassette einlegen.

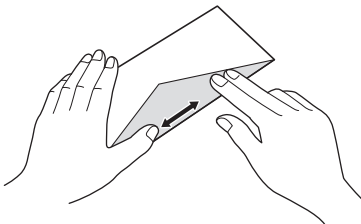
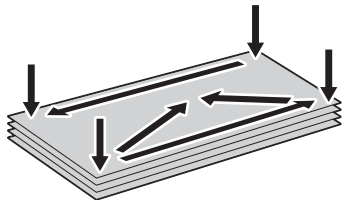

Fächern Sie die Umschläge gut auf, um Papierstaus und Fehler beim Einzug zu vermeiden.



WICHTIG

Wenn mehrere Umschläge auf einmal eingezogen werden, sollten Sie die Umschläge einzeln einlegen.



Zugehörige Informationen

- Zulässiges Papier und zulässige andere Druckmedien
- Einlegen von Umschlägen in Papierkassette 1
- Einlegen von Papier in die Multifunktionszufuhr (MF-Zufuhr)
- Einlegen von Papier in die manuelle Zufuhr

Auswahl des richtigen Druckmediums

- Druckmedien und Papierformate für verschiedene Verwendungsmöglichkeiten
- Papierausrichtung und Kapazität der Papierzufuhren
- Verwenden der Option für ein benutzerdefiniertes Papierformat im Druckertreiber
- Papiergewicht und -stärke
- Einlegen von Papier im Format A4, Letter oder Executive in Papierkassette 1/
Papierkassette 2
- Einlegen von Fotopapier in Papierkassette 1
- Einlegen von Umschlägen in Papierkassette 1
- Einlegen von Papier in die Multifunktionszufuhr (MF-Zufuhr)
- Einlegen von Papier in die manuelle Zufuhr

Druckmedien und Papierformate für verschiedene Verwendungsmöglichkeiten

Druckmedium	Papierformat		Verwendung				
			Fax	Kopieren	Direktdruck		Drucker
					JPEG-Druck	PDF-Druck ¹	
Einzelblatt	A3	297 x 420 mm	Ja	Ja	Ja	Ja	Ja
	A4	210 x 297 mm	Ja	Ja	Ja	Ja	Ja
	Ledger	279,4 x 431,8 mm	Ja	Ja	Ja	Ja	Ja
	Letter	215,9 x 279,4 mm	Ja	Ja	Ja	Ja	Ja
	Legal	215,9 x 355,6 mm	Ja	Ja	-	Ja	Ja
	Mexico Legal	215,9 x 339,85 mm	Ja	Ja	-	Ja	Ja
	India Legal	215 x 345 mm	Ja	Ja	-	Ja	Ja
	Folio	215,9 x 330,2 mm	Ja	Ja	-	Ja	Ja
	Executive	184,1 x 266,7 mm	-	-	-	-	Ja
	A5	148 x 210 mm	-	Ja	-	Ja	Ja
	A6	105 x 148 mm	-	Ja	-	Ja	Ja
Karten	Foto	10 x 15 cm	-	Ja	Ja	-	Ja
	Photo L	9 x 13 cm	-	-	-	-	Ja
	Photo 2L	13 x 18 cm	-	-	Ja	-	Ja
	Karteikarte (Photo 2)	13 x 20 cm	-	-	-	-	Ja
Umschläge	C5-Umschlag	162 x 229 mm	-	-	-	-	Ja
	DL-Umschlag	110 x 220 mm	-	-	-	-	Ja
	Com-10	104,7 x 241,3 mm	-	-	-	-	Ja
	Monarch	98,4 x 190,5 mm	-	-	-	-	Ja

¹ PDF-Druck ist nur für MFC-J5930DW verfügbar.



Zugehörige Informationen

- [Auswahl des richtigen Druckmediums](#)

Papierausrichtung und Kapazität der Papierzufuhren

	Papierformat	Druckmedien	Anzahl Blatt
Papierkassette 1	<Querformat> A4, Letter, Executive	Normalpapier, Recyclingpapier	250 ¹
	<Hochformat> A3, Ledger, Legal, Mexico Legal, India Legal, Folio, A5, A6, Umschläge (C5, Com-10, DL, Monarch), Photo (10 x 15 cm), Photo L (9 x 13 cm), Photo 2L (13 x 18 cm), Karteikarte (13 x 20 cm)	Inkjet-Papier	20
		Glanzpapier, Fotopapier	20 (bis A4/Letter)
		Karteikarte (Photo 2)	30
		Umschläge	10
Papierkassette 2 (MFC-J5730DW/ MFC-J5930DW)	<Querformat> A4, Letter	Normalpapier, Recyclingpapier	250 ¹
	<Hochformat> A3, Ledger, Legal, Mexico Legal, India Legal, Folio		
Multifunktionszufuhr (MF- Zufuhr) ² (MFC-J5730DW/ MFC-J5930DW)	<Querformat> A4, Letter, Executive	Normalpapier, Recyclingpapier	100 ¹
	<Hochformat> A3, Ledger, Legal, Mexico Legal, India Legal, Folio, A5, A6, Umschläge (C5, Com-10, DL, Monarch), Photo 1 (10 x 15 cm), Photo L (9 x 13 cm), Photo 2L (13 x 18 cm), Karteikarte (13 x 20 cm)	Inkjet-Papier	20 (bis A4/Letter) 5 (größer als A4/Letter)
		Glanzpapier, Fotopapier	20 (bis A4/Letter) 5 (größer als A4/Letter)
		Karteikarte (Photo 2)	50
		Umschläge	20 (bis A4/Letter) 5 (größer als A4/Letter)
Manuelle Zufuhr (MFC-J5330DW/ MFC-J5335DW)	<Querformat> A4, Letter, Executive <Hochformat> A3, Ledger, Legal, Mexico Legal, India Legal, Folio, A5, A6, Umschläge (C5, Com-10, DL, Monarch), Photo 1 (10 x 15 cm), Photo L (9 x 13 cm), Photo 2L (13 x 18 cm), Karteikarte (13 x 20 cm)	Normalpapier, Inkjet-Papier, Glanzpapier, Recyclingpapier, Fotopapier und Umschläge	1

¹ Bei Verwendung von Normalpapier 80 g/m²

² Bei Glanzpapier wird empfohlen, die MF-Zufuhr zu verwenden.



Zugehörige Informationen

- [Auswahl des richtigen Druckmediums](#)

Verwenden der Option für ein benutzerdefiniertes Papierformat im Druckertreiber

Benutzerdefiniertes Format	Papierausrichtung
<ul style="list-style-type: none">Breite: 88,9 mm - 297,0 mmHöhe: 127,0 mm - 431,8 mm	Hochformat
<ul style="list-style-type: none">(MFC-J5730DW/MFC-J5930DW) Papierkassette 1 und Papierkassette 2 können nicht für Papier in benutzerdefinierten Formaten verwendet werden.	



Zugehörige Informationen

- [Auswahl des richtigen Druckmediums](#)

Papiergewicht und -stärke

Druckmedium		Gewicht	Stärke
Einzelblatt	Normalpapier, Recyclingpapier	64 bis 120 g/m ²	0,08 bis 0,15 mm
	Inkjet-Papier	64 bis 200 g/m ²	0,08 bis 0,25 mm
	Glanzpapier ^{1 2}	Bis zu 220 g/m ²	Bis zu 0,25 mm
Karten	Fotokarte ^{1 2 3}	Bis zu 200 g/m ²	Bis zu 0,25 mm
	Karteikarte (Photo 2)	Bis zu 120 g/m ²	Bis zu 0,15 mm
Umschläge		80 bis 95 g/m ²	Bis zu 0,52 mm

¹ BP71 260 g/m² wurde speziell für Brother-Tintenstrahlgeräte entwickelt.

² Bis zu 0,3 mm für MF-Zufuhr (MFC-J5730DW/MFC-J5930DW)

³ Bis zu 220 g/m² für MF-Zufuhr (MFC-J5730DW/MFC-J5930DW)



Zugehörige Informationen

- [Auswahl des richtigen Druckmediums](#)
- [Probleme bei der Papierhandhabung und beim Drucken](#)

Einlegen von Dokumenten

- [Einlegen von Dokumenten in den automatischen Vorlageneinzug \(ADF\)](#)
- [Auflegen von Dokumenten auf das Scannerglas](#)
- [Nicht scanbarer Bereich](#)

Einlegen von Dokumenten in den automatischen Vorlageneinzug (ADF)

Der Vorlageneinzug kann mehrere Seiten aufnehmen, die einzeln eingezogen werden.

Verwenden Sie kein Papier, das die Formate und Gewichte in der dargestellten Tabelle übersteigt. Fächern Sie die Seiten stets gut auf, bevor Sie sie in den Vorlageneinzug einlegen.

Vorlagenformate und -gewichte

Länge ¹ :	148 bis 355,6 mm
Breite:	105 bis 215,9 mm
Papiergewicht:	64 bis 90 g/m ²

¹ bis zu 900 mm bei Verwendung der langen Papierfunktion.

WICHTIG

- Ziehen Sie NICHT am Dokument, während es eingezogen wird.
- Verwenden Sie KEIN gewelltes, zerknittertes, gefaltetes, geklebtes, eingerissenes oder geheftetes Papier.
- Legen Sie KEINE Kartonbögen, Zeitungen oder Stoffe in den Vorlageneinzug.
- Achten Sie darauf, dass Dokumente mit Korrekturflüssigkeit oder mit Tinte geschriebene Dokumente vollkommen getrocknet sind.



(MFC-J5730DW/MFC-J5930DW)

Mit dem automatischen Vorlageneinzug (ADF) können beidseitige Dokumente bis zum Format A4 kopiert und bis zum Format Legal gefaxt oder eingescannt werden.

1. Fächern Sie die Seiten gut auf.
2. Passen Sie die Papierführungen (1) so an, dass sie dem Papierformat entsprechen.

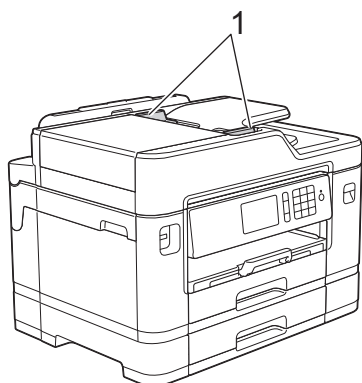

3. Legen Sie die Vorlage *mit der bedruckten Seite nach oben* in den automatischen Vorlageneinzug (ADF) ein (siehe Abbildung), bis das Dokument die Einzugsrollen berührt und das Gerät einen Signalton abgibt.

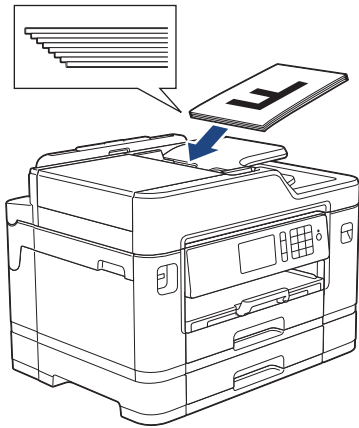

Wenn ein Dokument mit einem kleinen Format eingelegt wurde, das nicht entfernt werden kann, öffnen Sie den Dokumenthalter des ADF (1), und entnehmen Sie anschließend das Dokument.

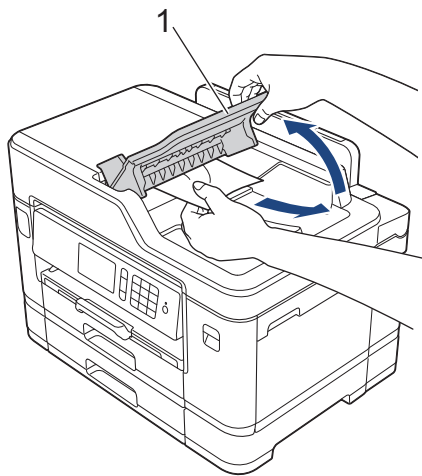

WICHTIG

Lassen Sie KEINE Dokumente auf dem Vorlagenglas liegen. Dies könnte zu Dokumentenstaus im Vorlageneinzug führen.



Zugehörige Informationen

- Einlegen von Dokumenten
- Kopieren eines Dokuments
- Fehler- und Wartungsmeldungen
- Telefon- und Faxprobleme
- Weitere Probleme

Auflegen von Dokumenten auf das Scannerglas

Verwenden Sie das Scannerglas, um zu faxen, zu kopieren oder jeweils eine Seite zu scannen.

Verwendbare Vorlagen

Länge:	Bis zu 297 mm
Breite:	Bis zu 215,9 mm
Gewicht:	Bis zu 2 kg



Zur Verwendung des Vorlagenglases muss der ADF leer sein.

1. Öffnen Sie die Vorlagenglas-Abdeckung.
2. Legen Sie die Vorlage mit der *bedruckten Seite nach unten* in die obere linke Ecke des Vorlagenglases (siehe Abbildung).

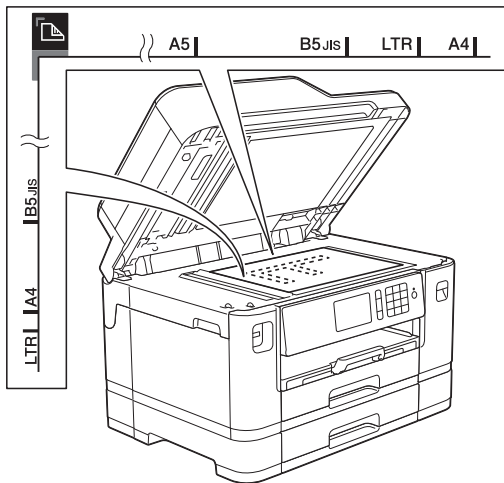

3. Schließen Sie die Vorlagenglas-Abdeckung.

WICHTIG

Schließen Sie die Vorlagenglas-Abdeckung vorsichtig und drücken Sie NICHT auf die Vorlagenglas-Abdeckung, wenn z. B. ein Buch oder ein dickeres Manuskript auf dem Glas liegt.



Zugehörige Informationen

- [Einlegen von Dokumenten](#)
- [Kopieren eines Dokuments](#)
- [Telefon- und Faxprobleme](#)
- [Weitere Probleme](#)

Nicht scanbarer Bereich

Der nicht scanbare Bereich einer Seite hängt von den Einstellungen der verwendeten Anwendung ab. Die Abbildungen unten zeigen die typischen nicht scanbaren Abmessungen.

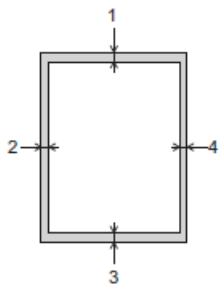

Verwendung	Dokumentengröße	Oben (1) Unten (3)	Links (2) Rechts (4)
Fax	A4	3 mm	3 mm ¹
	Letter		4 mm
	Legal		
Kopieren	Alle Papierformate		3 mm
Scannen		1 mm	1 mm

¹ Der nicht scanbare Bereich beträgt bei Verwendung des Vorlageneinzugs 1 mm.



Zugehörige Informationen

- [Einlegen von Dokumenten](#)

Drucken

- Drucken über den Computer (Windows®)
- Drucken über den Computer (Mac)
- Direktdruck von einem USB-Stick

Drucken über den Computer (Windows®)

- [Drucken eines Fotos \(Windows®\)](#)
- [Drucken eines Dokumentes \(Windows®\)](#)
- [Abbrechen eines Druckauftrags \(Windows®\)](#)
- [Drucken von mehr als einer Seite auf ein einzelnes Blatt Papier \(N auf 1\) \(Windows®\)](#)
- [Drucken als Poster \(Windows®\)](#)
- [Automatisches Drucken auf beiden Seiten des Papiers \(Automatischer beidseitiger Druck\) \(Windows®\)](#)
- [Automatisches Drucken als Broschüre \(Windows®\)](#)
- [Drucken eines Farbdokumentes in Graustufen \(Windows®\)](#)
- [Vermeiden von verschmierten Ausdrucken und Papierstaus \(Windows®\)](#)
- [Verwenden von voreingestellten Druckprofilen \(Windows®\)](#)
- [Ändern von Standarddruck-Einstellungen \(Windows®\)](#)
- [Druckeinstellungen \(Windows®\)](#)

Drucken eines Fotos (Windows®)



1. Wählen Sie den Druckbefehl der Anwendung.
2. Wählen Sie **Brother MFC-XXXX Printer** (wobei XXXX die Bezeichnung Ihres Modells ist) und klicken Sie dann auf die Schaltfläche für die Druckeigenschaften oder Druckeinstellungen.
Das Druckertreiberfenster erscheint.
3. Achten Sie darauf, dass das richtige Medium in der Papierkassette eingelegt ist.

WICHTIG

- Damit Sie die besten Resultate erhalten, sollten Sie Brother-Papier verwenden.
- Bei Verwendung von Brother Photo-Papier legen Sie ein zusätzliches Blatt des gleichen Fotopapiers in die Papierkassette.

4. Klicken Sie auf die Registerkarte **Grundeinstellungen**.
5. Klicken Sie auf die Dropdown-Liste **Druckmedium** und wählen Sie dann die verwendete Papierart.

WICHTIG

Setzen Sie die Option **Druckmedium** stets auf das verwendete Druckmedium ein, um die bestmögliche Druckqualität für die von Ihnen gewählten Einstellungen zu erhalten.

6. Klicken Sie auf die Dropdown-Liste **Papiergröße** und wählen Sie das gewünschte Papierformat.
7. Aktivieren Sie bei Bedarf das Kontrollkästchen **Randlos drucken**.
8. Wählen Sie für **Farbmodus** die Optionen **Natürlich** oder **Lebhaft** aus.
9. Wählen Sie im Feld **Ausrichtung** die Option **Hochformat** oder **Querformat**, um die Ausrichtung des Ausdrucks festzulegen.



Wenn Ihre Anwendung eine ähnliche Einstellung enthält, empfehlen wir, dass Sie die Ausrichtung über die Anwendung festlegen.

10. Geben Sie im Feld **Kopien** die Anzahl der gewünschten Kopien (1 bis 999) ein.
11. Ändern Sie die anderen Druckereinstellungen bei Bedarf.
12. Klicken Sie auf **OK**.
13. Schließen Sie den Druckvorgang ab.



Zugehörige Informationen

- [Drucken über den Computer \(Windows®\)](#)
- [Druckeinstellungen \(Windows®\)](#)

Drucken eines Dokumentes (Windows®)

1. Wählen Sie den Druckbefehl der Anwendung.
2. Wählen Sie **Brother MFC-XXXX Printer** (wobei XXXX die Bezeichnung Ihres Modells ist) und klicken Sie dann auf die Schaltfläche für die Druckeigenschaften oder Druckeinstellungen.
Das Druckertreiberfenster erscheint.
3. Stellen Sie sicher, dass Sie Papier im richtigen Format in die Papierkassette eingelegt haben.
4. Klicken Sie auf die Registerkarte **Grundeinstellungen**.
5. Klicken Sie auf die Dropdown-Liste **Druckmedium** und wählen Sie dann die verwendete Papierart.

WICHTIG

Setzen Sie die Option **Druckmedium** stets auf das verwendete Druckmedium ein, um die bestmögliche Druckqualität für die von Ihnen gewählten Einstellungen zu erhalten.

6. Klicken Sie auf die Dropdown-Liste **Papiergröße** und wählen Sie das gewünschte Papierformat.
7. Wählen Sie für **Farbmodus** die Optionen **Natürlich** oder **Lebhaft** aus.
8. Wählen Sie im Feld **Ausrichtung** die Option **Hochformat** oder **Querformat**, um die Ausrichtung des Ausdrucks festzulegen.



Wenn Ihre Anwendung eine ähnliche Einstellung enthält, empfehlen wir, dass Sie die Ausrichtung über die Anwendung festlegen.

9. Geben Sie im Feld **Kopien** die Anzahl der gewünschten Kopien (1 bis 999) ein.
10. Um mehrere Seiten auf einem einzelnen Blatt zu drucken oder eine Seite eines Dokuments auf mehrere Blätter zu drucken, klicken Sie auf die Dropdown-Liste **Mehrseitendruck** und wählen Sie dann Ihre Optionen.
11. Ändern Sie die anderen Druckereinstellungen bei Bedarf.
12. Klicken Sie auf **OK**.
13. Schließen Sie den Druckvorgang ab.



Zugehörige Informationen

- [Drucken über den Computer \(Windows®\)](#)
- [Überprüfen des Tintenvorrats](#)
- [Druckeinstellungen \(Windows®\)](#)

Abbrechen eines Druckauftrags (Windows®)

Wenn ein Druckauftrag an die Druckwarteschlange gesendet aber nicht gedruckt wurde oder fälschlicherweise an die Druckwarteschlange gesendet wurde, müssen Sie ihn möglicherweise löschen, damit nachfolgende Aufträge gedruckt werden können.

1. Doppelklicken Sie im Taskbereich auf das Druckersymbol .
2. Wählen Sie den Druckauftrag aus, der abgebrochen werden soll.
3. Klicken Sie auf das Menü **Dokument**.
4. Wählen Sie **Abbrechen**.
5. Klicken Sie auf **Ja**.



Zugehörige Informationen

- [Drucken über den Computer \(Windows®\)](#)
- [Überwachen des Gerätestatus über den Computer \(Windows®\)](#)

Drucken von mehr als einer Seite auf ein einzelnes Blatt Papier (N auf 1) (Windows®)



1. Wählen Sie den Druckbefehl der Anwendung.
2. Wählen Sie **Brother MFC-XXXX Printer** (wobei XXXX die Bezeichnung Ihres Modells ist) und klicken Sie dann auf die Schaltfläche für die Druckeigenschaften oder Druckeinstellungen.
Das Druckertreiberfenster erscheint.
3. Klicken Sie auf die Registerkarte **Grundeinstellungen**.
4. Wählen Sie im Feld **Ausrichtung** die Option **Hochformat** oder **Querformat**, um die Ausrichtung des Ausdrucks festzulegen.



Wenn Ihre Anwendung eine ähnliche Einstellung enthält, empfehlen wir, dass Sie die Ausrichtung über die Anwendung festlegen.

5. Klicken Sie auf die Dropdown-Liste **Mehrseitendruck** und wählen Sie dann die Option **2 auf 1**, **4 auf 1**, **9 auf 1** oder **16 auf 1**.
6. Klicken Sie auf die Dropdown-Liste **Seitenreihenfolge** und wählen Sie die gewünschte Seitenreihenfolge.
7. Klicken Sie auf die Dropdown-Liste **Rahmen**, und wählen Sie die gewünschte Rahmenart.
8. Ändern Sie die anderen Druckereinstellungen bei Bedarf.
9. Klicken Sie auf **OK** und schließen Sie den Druckvorgang dann ab.



Zugehörige Informationen

- [Drucken über den Computer \(Windows®\)](#)
- [Druckeinstellungen \(Windows®\)](#)

Drucken als Poster (Windows®)

Vergrößern Sie das Druckformat und drucken Sie das Dokument im Postermodus.

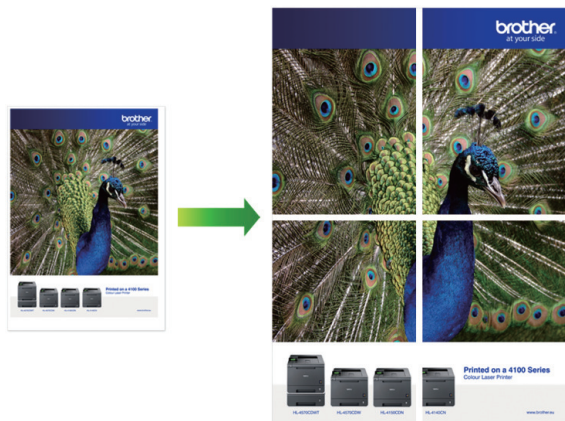

1. Wählen Sie den Druckbefehl der Anwendung.
2. Wählen Sie **Brother MFC-XXXX Printer** (wobei XXXX die Bezeichnung Ihres Modells ist) und klicken Sie dann auf die Schaltfläche für die Druckeigenschaften oder Druckeinstellungen.
Das Druckertreiberfenster erscheint.
3. Klicken Sie auf die Registerkarte **Grundeinstellungen**.
4. Klicken Sie auf die Dropdown-Liste **Mehrseitendruck** und wählen Sie dann die Option **1 auf 2x2 Seiten** oder **1 auf 3x3 Seiten**.
5. Ändern Sie die anderen Druckereinstellungen bei Bedarf.
6. Klicken Sie auf **OK**.
7. Schließen Sie den Druckvorgang ab.



Zugehörige Informationen

- [Drucken über den Computer \(Windows®\)](#)
- [Druckeinstellungen \(Windows®\)](#)

Automatisches Drucken auf beiden Seiten des Papiers (Automatischer beidseitiger Druck) (Windows®)

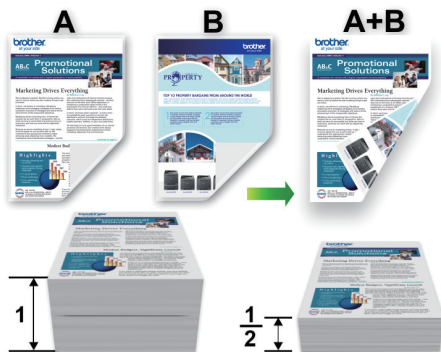

- Vergewissern Sie sich, dass die Papierstau-Abdeckung geschlossen ist.
- Wenn das Papier gewellt ist, glätten Sie es und legen Sie es erneut in die Papierkassette ein.
- Verwenden Sie Normalpapier oder dünnes Papier. Verwenden Sie KEIN Briefpapier.
- Ist das Papier sehr dünn, kann es leicht knittern.

1. Wählen Sie den Druckbefehl der Anwendung.
2. Wählen Sie **Brother MFC-XXXX Printer** (wobei XXXX die Bezeichnung Ihres Modells ist) und klicken Sie dann auf die Schaltfläche für die Druckeigenschaften oder Druckeinstellungen.

Das Druckertreiberfenster erscheint.

3. Klicken Sie auf die Registerkarte **Grundeinstellungen**.
4. Wählen Sie im Feld **Ausrichtung** die Option **Hochformat** oder **Querformat**, um die Ausrichtung des Ausdrucks festzulegen.



Wenn Ihre Anwendung eine ähnliche Einstellung enthält, empfehlen wir, dass Sie die Ausrichtung über die Anwendung festlegen.

5. Klicken Sie auf die Dropdown-Liste **Duplex / Broschüre** und wählen Sie dann **Duplex**.
6. Klicken Sie auf die Schaltfläche **Duplexeinstellungen**.
7. Wählen Sie eine der Optionen aus dem Menü **Duplexart**.

Wenn der beidseitige Druck ausgewählt ist, sind für jede Ausrichtung vier Arten der beidseitigen Bindung verfügbar:

Option für Hochformat	Beschreibung
Lange Kante (links)	
Lange Kante (rechts)	

Option für Hochformat	Beschreibung
-----------------------	--------------

Kurze Kante (oben)

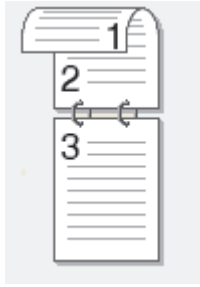

Kurze Kante (unten)

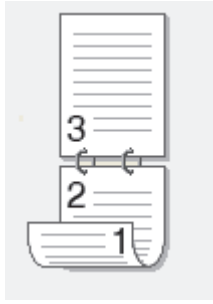

Option für Querformat	Beschreibung
-----------------------	--------------

Lange Kante (oben)



Lange Kante (unten)



Kurze Kante (rechts)

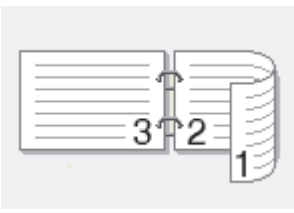

Kurze Kante (links)

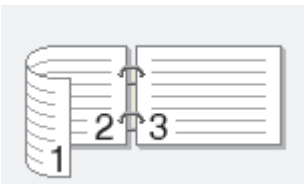

- Aktivieren Sie das Kontrollkästchen **Bindekante-/Bundverschiebung**, wenn Sie den Versatz für die Bindung in Zoll oder Millimeter angeben möchten.
- Klicken Sie auf **OK**, um zum Druckertreiber-Fenster zurückzukehren.
- Ändern Sie die anderen Druckereinstellungen bei Bedarf.



Die Funktion „Randlos drucken“ ist für diese Option nicht verfügbar.

- Klicken Sie erneut auf **OK** und schließen Sie den Druckvorgang dann ab.



Zugehörige Informationen

- Drucken über den Computer (Windows®)
 - Druckeinstellungen (Windows®)
 - Automatisches Drucken als Broschüre (Windows®)
-

Automatisches Drucken als Broschüre (Windows®)

Verwenden Sie diese Option, wenn Sie ein Dokument mit dem beidseitigen Druck im Broschürenformat ausdrucken möchten. Die einzelnen Seiten des Dokumentes werden dann so angeordnet, dass Sie den Ausdruck einfach in der Mitte zu einer Broschüre falten können, ohne dass die Reihenfolge der gedruckten Seite geändert werden muss.



- Vergewissern Sie sich, dass die Papierstau-Abdeckung geschlossen ist.
- Wenn das Papier gewellt ist, glätten Sie es und legen Sie es erneut in die Papierkassette ein.
- Verwenden Sie Normalpapier oder dünnes Papier. Verwenden Sie KEIN Briefpapier.
- Ist das Papier sehr dünn, kann es leicht knittern.

1. Wählen Sie den Druckbefehl der Anwendung.
2. Wählen Sie **Brother MFC-XXXX Printer** (wobei XXXX die Bezeichnung Ihres Modells ist) und klicken Sie dann auf die Schaltfläche für die Druckeigenschaften oder Druckeinstellungen.
Das Druckertreiberfenster erscheint.
3. Klicken Sie auf die Registerkarte **Grundeinstellungen**.
4. Wählen Sie im Feld **Ausrichtung** die Option **Hochformat** oder **Querformat**, um die Ausrichtung des Ausdrucks festzulegen.



Wenn Ihre Anwendung eine ähnliche Einstellung enthält, empfehlen wir, dass Sie die Ausrichtung über die Anwendung festlegen.

5. Klicken Sie auf die Dropdown-Liste **Duplex / Broschüre** und wählen Sie dann die Option **Broschüre**.
6. Klicken Sie auf die Schaltfläche **Duplexeinstellungen**.
7. Wählen Sie eine der Optionen im Menü **Duplexart**.

Für jede Ausrichtung stehen beim beidseitigen Druck zwei verschiedene Bindungsrichtungen zur Verfügung:

Option für Hochformat	Beschreibung
Bindekante links	
Bindekante rechts	

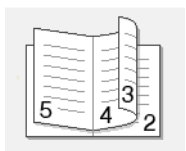

Option für Querformat	Beschreibung
-----------------------	--------------



Bindekante oben	
------------------------	---



Bindekante unten	
-------------------------	---



8. Wählen Sie eine der Optionen im Menü **Broschürendruck-Methoden**.

Option	Beschreibung
Alle Seiten auf einmal	Jede Seite wird im Broschürenformat gedruckt (vier Seiten auf jedes Blatt Papier, zwei Seiten pro Blattseite). Falten Sie den Ausdruck in der Mitte, um eine Broschüre zu erstellen. 
In einzelne Drucksätze aufteilen	Diese Option druckt die gesamte Broschüre in einzelnen kleineren Broschürensätzen. Die kleineren Broschürensätze können dann auch einfach in der Mitte gefaltet werden, ohne dass dazu die Reihenfolge der gedruckten Seiten geändert werden muss. Sie können die Blattanzahl pro kleineren Broschürensatz angeben (von 1 bis 15). Diese Option kann beim Falten einer gedruckten Broschüre, die aus vielen Seiten besteht, nützlich sein. 

9. Aktivieren Sie das Kontrollkästchen **Bindekante-/Bundverschiebung**, wenn Sie den Versatz für die Bindung in Zoll oder Millimeter angeben möchten.

10. Klicken Sie auf **OK**, um zum Druckertreiber-Fenster zurückzukehren.

11. Ändern Sie die anderen Druckereinstellungen bei Bedarf.



Die Funktion „Randlos drucken“ ist für diese Option nicht verfügbar.

12. Klicken Sie auf **OK**.

13. Schließen Sie den Druckvorgang ab.



Zugehörige Informationen

- Drucken über den Computer (Windows®)
- Druckereinstellungen (Windows®)
- Automatisches Drucken auf beiden Seiten des Papiers (Automatischer beidseitiger Druck) (Windows®)

Drucken eines Farbdokumentes in Graustufen (Windows®)

Im Graustufenmodus erfolgt die Druckverarbeitung schneller als im Farbmodus. Wenn Ihr Dokument Farben enthält, wird es bei Auswahl des Graustufenmodus in 256 Graustufen gedruckt.

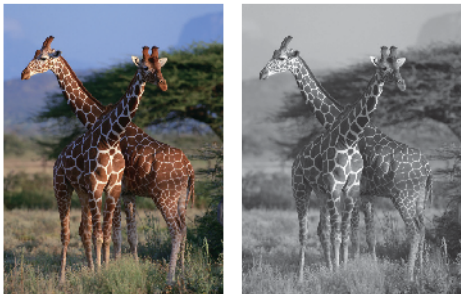

1. Wählen Sie den Druckbefehl der Anwendung.
2. Wählen Sie **Brother MFC-XXXX Printer** (wobei XXXX die Bezeichnung Ihres Modells ist) und klicken Sie dann auf die Schaltfläche für die Druckeigenschaften oder Druckeinstellungen.
Das Druckertreiberfenster erscheint.
3. Klicken Sie auf die Registerkarte **Erweitert**.
4. Wählen Sie als **Farbe / Graustufen** die Option **Graustufen** aus.
5. Ändern Sie die anderen Druckereinstellungen bei Bedarf.
6. Klicken Sie auf **OK**.
7. Schließen Sie den Druckvorgang ab.



Zugehörige Informationen

- [Drucken über den Computer \(Windows®\)](#)

Vermeiden von verschmierten Ausdrucken und Papierstaus (Windows®)

Einige Druckmedien benötigen möglicherweise mehr Zeit zum Trocknen. Ändern Sie die Option **Verwischen reduzieren**, wenn Ausdrücke verschmiert sind oder Papierstaus auftreten.

1. Wählen Sie den Druckbefehl der Anwendung.
2. Wählen Sie **Brother MFC-XXXX Printer** (wobei XXXX die Bezeichnung Ihres Modells ist) und klicken Sie dann auf die Schaltfläche für die Druckeigenschaften oder Druckeinstellungen.

Das Druckertreiberfenster erscheint.

3. Klicken Sie auf die Registerkarte **Erweitert**.
4. Klicken Sie auf die Schaltfläche **Andere Druckoptionen**.
5. Wählen Sie die Option **Verwischen reduzieren** auf der linken Seite des Bildschirms.
6. Wählen Sie eine der folgenden Optionen:

Druckmedium	Option	Beschreibung	
Normalpapier	Duplexdruck PCT Simplex-Drucken	Aus	Wählen Sie diesen Modus aus, um mit normaler Geschwindigkeit und normalem Tintenverbrauch zu drucken.
		Niedrig	Wählen Sie diesen Modus aus, um mit geringerer Geschwindigkeit und normalem Tintenverbrauch zu drucken.
		Hoch	Wählen Sie diesen Modus aus, um mit derselben Geschwindigkeit wie bei Niedrig , jedoch mit geringerem Tintenverbrauch zu drucken.
Glanzpapier	Aus	Wählen Sie diesen Modus aus, um mit normaler Geschwindigkeit und normalem Tintenverbrauch zu drucken.	
	Ein	Wählen Sie diesen Modus aus, um mit geringerer Geschwindigkeit und geringerem Tintenverbrauch zu drucken.	

7. Klicken Sie auf **OK**, um zum Druckertreiber-Fenster zurückzukehren.
8. Klicken Sie auf **OK**.
9. Schließen Sie den Druckvorgang ab.



Zugehörige Informationen

- [Drucken über den Computer \(Windows®\)](#)
- [Probleme bei der Papierhandhabung und beim Drucken](#)
- [Ändern der Druckeinstellungsoptionen bei Druckproblemen](#)

Verwenden von voreingestellten Druckprofilen (Windows®)

Mit den voreingestellten **Druckprofile** können Sie schnell auf häufig verwendete Druckkonfigurationen zugreifen.

1. Wählen Sie den Druckbefehl der Anwendung.
2. Wählen Sie **Brother MFC-XXXX Printer** (wobei XXXX die Bezeichnung Ihres Modells ist) und klicken Sie dann auf die Schaltfläche für die Druckeigenschaften oder Druckeinstellungen.

Das Druckertreiberfenster erscheint.

3. Klicken Sie auf die Registerkarte **Druckprofile**.

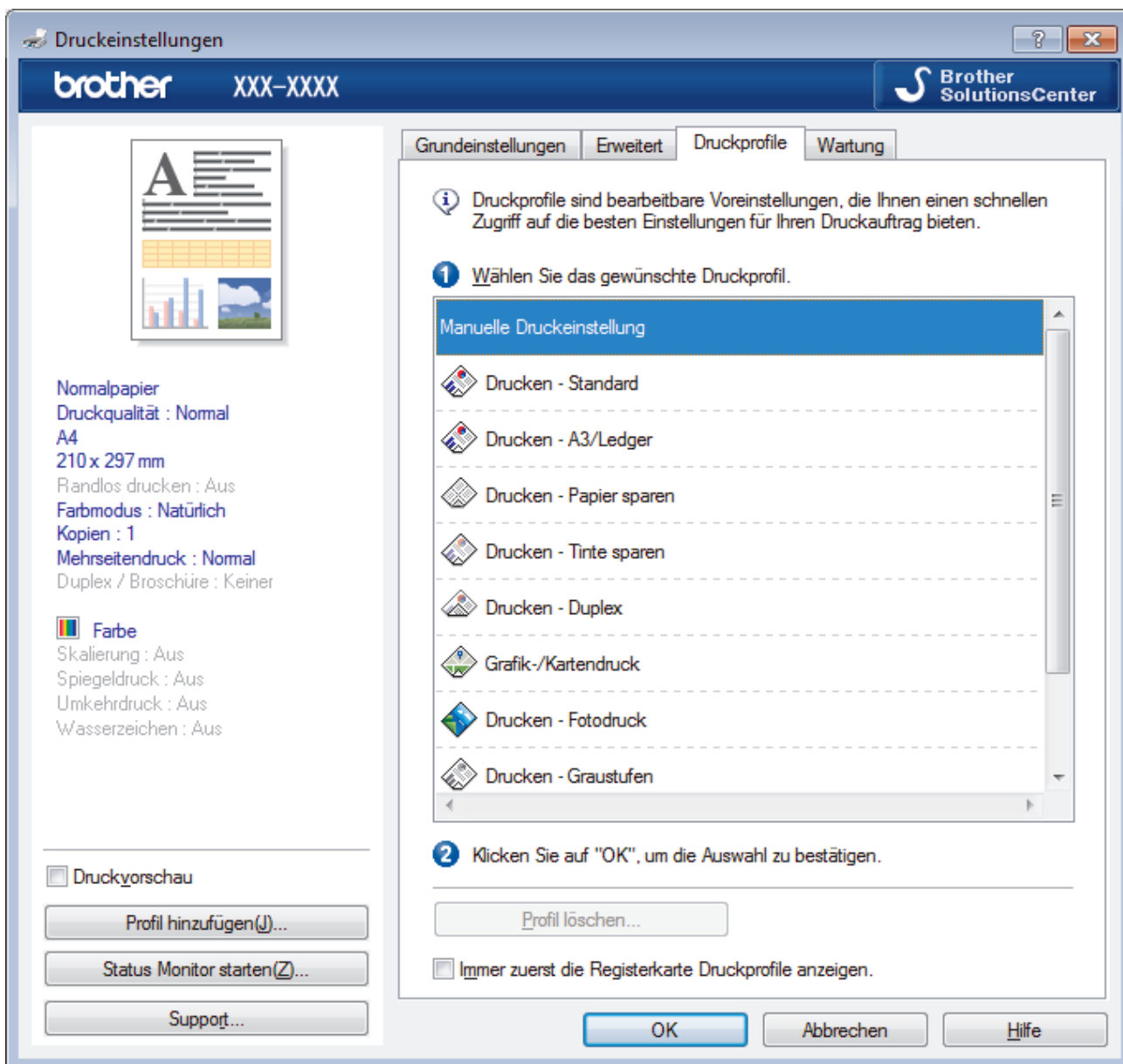

4. Wählen Sie ein Profil in der Liste Druckprofil.
Die Profileinstellungen werden links im Druckertreiberfenster angezeigt.
5. Sie haben die folgenden Möglichkeiten:
 - Wenn die Einstellungen für den Druckauftrag richtig sind, klicken Sie auf **OK**.
 - Um die Einstellungen zu ändern, wechseln Sie wieder zurück zur Registerkarte **Grundeinstellungen** oder **Erweitert**, ändern die Einstellungen und klicken dann auf **OK**.



Um die Registerkarte **Druckprofile** beim nächsten Druck vorne im Fenster anzuzeigen, aktivieren Sie das Kontrollkästchen **Immer zuerst die Registerkarte Druckprofile anzeigen**.



Zugehörige Informationen

- Drucken über den Computer (Windows®)
 - Erstellen oder Löschen eines Druckprofils (Windows®)
 - Druckeinstellungen (Windows®)
-

Erstellen oder Löschen eines Druckprofils (Windows®)

Mit benutzerdefinierten Einstellungen können Sie bis zu 20 neue Druckprofile hinzufügen.

1. Wählen Sie den Druckbefehl der Anwendung.
2. Wählen Sie **Brother MFC-XXXX Printer** (wobei XXXX die Bezeichnung Ihres Modells ist) und klicken Sie dann auf die Schaltfläche für die Druckeigenschaften oder Druckeinstellungen.
Das Druckertreiberfenster erscheint.
3. Klicken Sie auf die Registerkarten **Grundeinstellungen** und **Erweitert** und konfigurieren Sie die gewünschten Druckeinstellungen für das neue Druckprofil.
4. Klicken Sie auf die Registerkarte **Druckprofile**.
5. Sie haben die folgenden Möglichkeiten:

So erstellen Sie ein neues Druckprofil:

- a. Klicken Sie auf **Profil hinzufügen**.
Das Dialogfeld **Profil hinzufügen** wird angezeigt.
- b. Geben Sie den neuen Profilnamen in das Feld **Name** ein.
- c. Klicken Sie auf das Symbol, das in der Symbolliste für dieses Profil stehen soll.
- d. Klicken Sie auf **OK**.

Der Name des neuen Druckprofils wird der Liste auf der Registerkarte **Druckprofile** hinzugefügt.

So löschen Sie ein von Ihnen erstelltes Druckprofil:

- a. Klicken Sie auf **Profil löschen**.
Das Dialogfeld **Profil löschen** wird angezeigt.
- b. Wählen Sie das Profil, das Sie löschen möchten.
- c. Klicken Sie auf **Löschen**.
- d. Klicken Sie auf **Ja**.
- e. Klicken Sie auf **Schließen**.



Zugehörige Informationen

- [Verwenden von voreingestellten Druckprofilen \(Windows®\)](#)

Ändern von Standarddruck-Einstellungen (Windows®)

Wenn Sie die Druckeinstellungen einer Anwendung ändern, gelten die Änderungen nur für Dokumente, die mit dieser Anwendung gedruckt werden. Zum Ändern der Druckeinstellungen für alle Windows®-Anwendungen müssen Sie die Eigenschaften des Druckertreibers konfigurieren.

1. Sie haben die folgenden Möglichkeiten:

- Für Windows Vista® und Windows Server® 2008

Klicken Sie auf  (**Start**) > **Systemsteuerung** > **Hardware und Sound** > **Drucker**.

- Für Windows® 7 und Windows Server® 2008 R2

Klicken Sie auf  (**Start**) > **Geräte und Drucker**.

- Für Windows® 8

Ziehen Sie Ihre Maus in die untere rechte Ecke Ihres Desktops. Wenn die Menüleiste erscheint, klicken Sie auf **Einstellungen** und klicken Sie dann auf **Systemsteuerung**. Klicken Sie im Gruppenfeld **Hardware und Sound** auf **Geräte und Drucker anzeigen**.

- Für Windows® 10

Klicken Sie auf  > **Alle Apps** > **Windows-System** > **Systemsteuerung**. Klicken Sie in der Gruppe **Hardware und Sound** auf **Geräte und Drucker anzeigen**.

- Für Windows Server® 2012

Ziehen Sie Ihre Maus in die untere rechte Ecke Ihres Desktops. Wenn die Menüleiste erscheint, klicken Sie auf **Einstellungen** und klicken Sie dann auf **Systemsteuerung**. Klicken Sie im Gruppenfeld **Hardware** auf **Geräte und Drucker anzeigen**.

- Für Windows Server® 2012 R2

Klicken Sie auf **Systemsteuerung** im **Start**-Bildschirm. Klicken Sie in der Gruppe **Hardware** auf **Geräte und Drucker anzeigen**.

2. Klicken Sie mit der rechten Maustaste auf das Symbol **Brother MFC-XXXX Printer** (wobei XXXX die Bezeichnung Ihres Modells ist) und wählen Sie dann **Druckereigenschaften** aus. Wenn die Druckertreiberoptionen angezeigt werden, wählen Sie Ihren Druckertreiber aus.

3. Klicken Sie auf die Registerkarte **Allgemein** und anschließend auf die Schaltfläche **Druckeinstellungen...** oder **Einstellungen...**

Das Druckertreiber-Dialogfeld wird angezeigt.

4. Wählen Sie die Druckeinstellungen, die als Standard für alle Ihre Windows®-Programme verwendet werden sollen.

5. Klicken Sie auf **OK**.

6. Schließen Sie das Dialogfeld der Druckereinstellungen.



Zugehörige Informationen

- [Drucken über den Computer \(Windows®\)](#)
- [Druckeinstellungen \(Windows®\)](#)

Druckeinstellungen (Windows®)

Registerkarte Grundeinstellungen

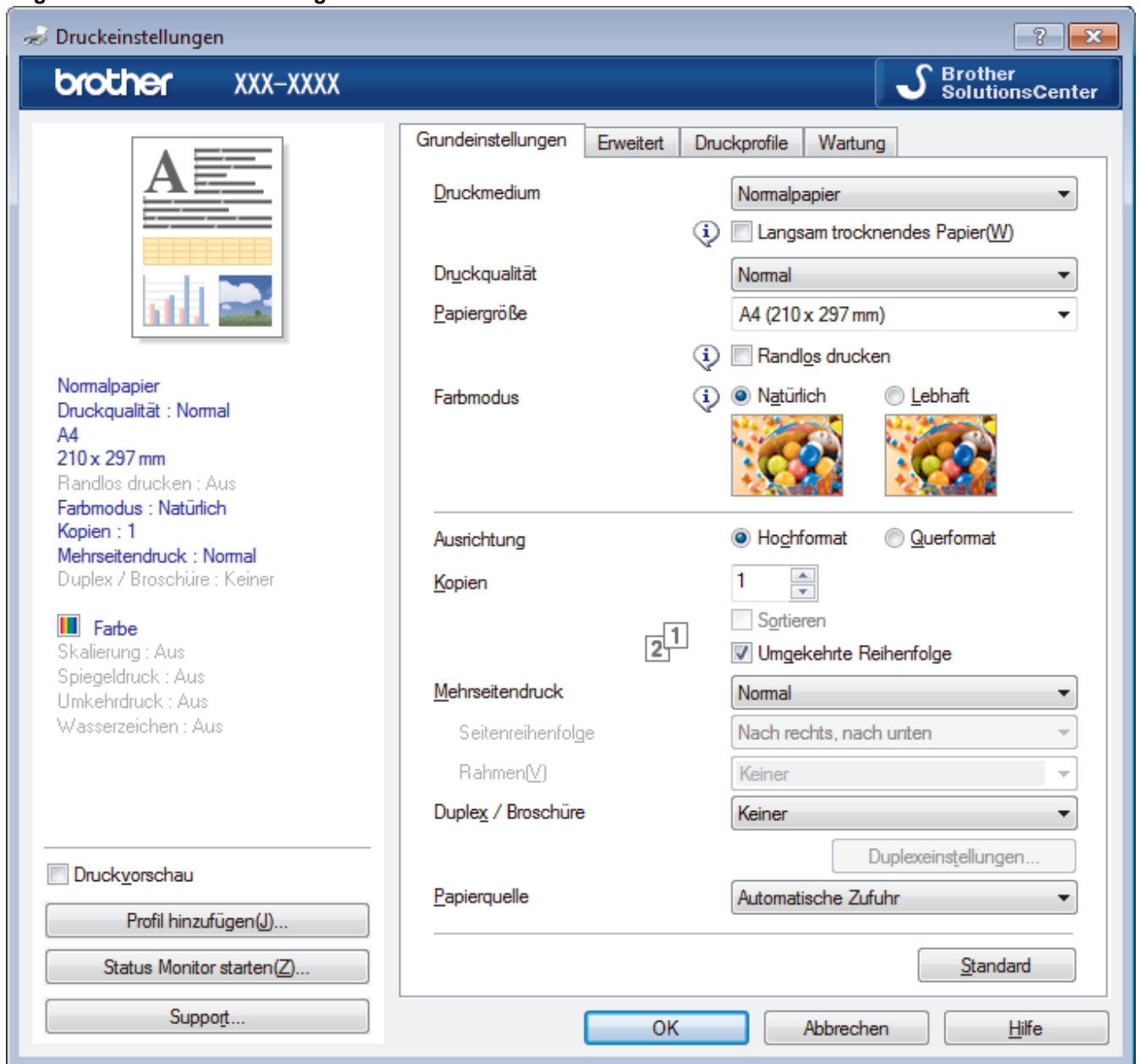

1. Druckmedium

Wählen Sie das gewünschte Druckmedium aus. Um optimale Druckergebnisse zu erzielen, passt das Gerät die Druckeinstellungen automatisch an das ausgewählte Druckmedium an.

Langsam trocknendes Papier

Wählen Sie diese Option, wenn Sie Normalpapier verwenden möchten, auf dem die Tinte langsam trocknet. Mit dieser Option kann der Ausdruck ein wenig verschwommen erscheinen.

2. Druckqualität

Wählen Sie die gewünschte Druckauflösung aus. Da die Geschwindigkeit von der Druckqualität abhängt, dauert das Drucken eines Dokuments mit einer höheren Qualität länger.

3. Papiergröße

Wählen Sie das gewünschte Papierformat aus. Sie können Standardpapierformate wählen oder ein benutzerdefiniertes Papierformat erstellen.

Randlos drucken

Wählen Sie diese Option, um Fotos ohne Ränder zu drucken. Da die Bilddaten etwas größer erstellt werden als das verwendete Papierformat, werden die Ränder der Fotos ein wenig abgeschnitten.

Bei einigen Kombinationen von Druckmedien und Qualität oder von einigen Anwendungen aus kann die Option „Randlos drucken“ nicht ausgewählt werden.

4. Farbmodus

Wählen Sie den Farbmodus Ihren Vorstellungen entsprechend aus.

5. Ausrichtung

Wählen Sie die Ausrichtung (Hoch- oder Querformat) des Ausdrucks.

Wenn es in Ihrer Anwendung eine ähnliche Einstellung gibt, wird empfohlen, die Ausrichtung in der Anwendung festzulegen.

6. Kopien

Geben Sie die Anzahl der gewünschten Kopien (1 bis 999) in dieses Feld ein.

Sortieren

Wählen Sie diese Option, um mehrseitige Dokumente in der ursprünglichen Seitenreihenfolge zu drucken. Wenn diese Option ausgewählt ist, werden zuerst alle Seiten des Dokuments einmal ausgedruckt und anschließend der Ausdruck des gesamten Dokuments wiederholt, bis die angegebene Kopienanzahl erreicht ist. Wenn diese Option nicht ausgewählt ist, wird jede Seite mehrmals gedruckt, bis die angegebene Kopienanzahl erreicht ist. Anschließend wird die nächste Seite des Dokuments gedruckt.

Umgekehrte Reihenfolge

Wählen Sie diese Option, um das Dokument in umgekehrter Reihenfolge zu drucken. Die letzte Seite des Dokuments wird zuerst gedruckt.

7. Mehrseitendruck

Wählen Sie diese Option, um mehrere Seiten auf einem einzelnen Blatt Papier zu drucken oder eine Seite des Dokuments auf mehreren Blättern zu drucken.

Seitenreihenfolge

Wählen Sie die Seitenreihenfolge aus, wenn Sie mehrere Seiten auf einem einzelnen Blatt Papier drucken.

Rahmen

Wählen Sie den Randtyp, der beim Drucken mehrerer Seiten auf einem einzelnen Blatt Papier verwendet werden soll.

8. Duplex / Broschüre

Wählen Sie diese Option, wenn Sie auf beiden Seiten des Papiers drucken oder ein Dokument mit dem beidseitigen Druck im Broschürenformat ausdrucken möchten.

Schaltfläche Duplexeinstellungen

Klicken Sie auf diese Schaltfläche, um die Art der beidseitigen Bindung auszuwählen. Für jede Ausrichtung sind vier Arten der beidseitigen Bindung verfügbar.

9. Papierquelle (nur bei bestimmten Modellen verfügbar)

Wählen Sie eine Papierquelleneinstellung, die den Druckbedingungen oder dem Zweck entspricht.

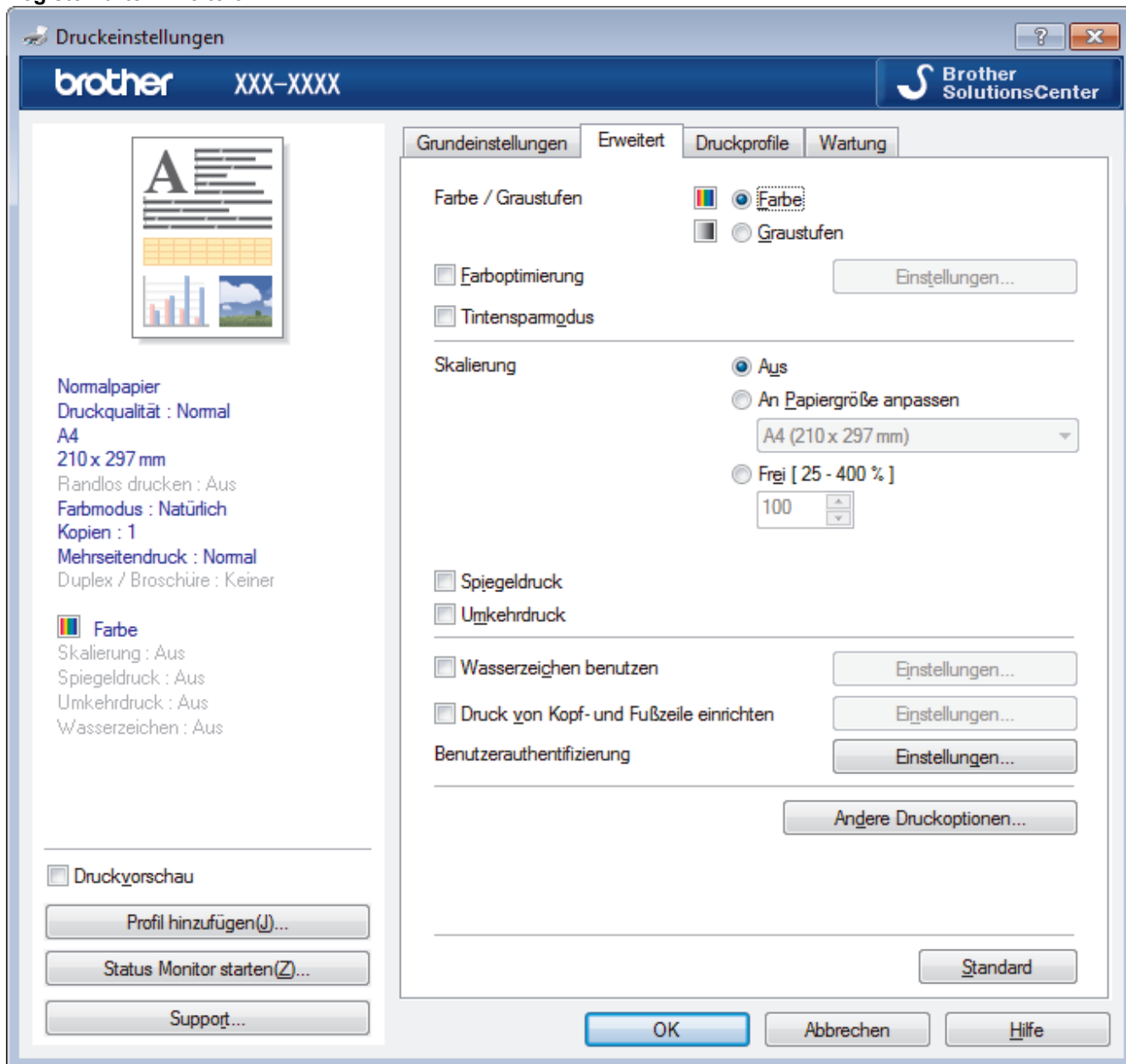

1. Farbe / Graustufen

Wählen Sie Farb- oder Graustufendruck. Die Druckgeschwindigkeit ist im Graustufenmodus schneller als im Farbmodus. Wenn das Dokument Farbe enthält und Sie den Graustufenmodus wählen, wird das Dokument mit 256 Graustufen gedruckt.

2. Farboptimierung

Wählen Sie diese Option, um die Funktion zur Farbverbesserung zu verwenden. Diese Funktion analysiert das Bild und verbessert die Schärfe, den Weißabgleich und die Farbintensität des Bildes. Dieser Vorgang kann je nach Größe des Bildes und der Ausstattung Ihres Computers einige Minuten dauern.

3. Tintensparmodus

Wählen Sie diese Option, um die Farben heller zu drucken und die Umrissse der Bilder zu betonen. Die Menge der gesparten Tinte ist von der Art der gedruckten Dokumente abhängig. Durch die Verwendung des Tintensparmodus sehen die Ausdrücke möglicherweise anders aus als auf dem Bildschirm dargestellt.

Der Tintensparmodus wird durch Technologie von Reallusion, Inc. unterstützt.



4. Skalierung

Wählen Sie diese Optionen, um die Größe der Seiten im Dokument zu vergrößern oder zu verkleinern.

An Papiergröße anpassen

Wählen Sie diese Option, um die Seiten des Dokuments zu vergrößern oder zu verkleinern, um sie an ein bestimmtes Papierformat anzupassen. Wenn Sie diese Option wählen, wählen Sie das gewünschte Papierformat in der Dropdown-Liste aus.

Frei

Wählen Sie diese Option, um die Dokumentseiten manuell zu vergrößern oder zu verkleinern. Wenn Sie diese Option wählen, geben Sie einen Wert in das Feld ein.

5. Spiegeldruck

Mit dieser Option wird das Dokument horizontal seitenverkehrt ausgedruckt.

6. Umkehrdruck

Wählen Sie diese Option, um das gedruckte Bild um 180 Grad zu drehen.

7. Wasserzeichen benutzen

Wählen Sie diese Option, um ein Logo oder Text als Wasserzeichen auf Ihr Dokument drucken. Wählen Sie eines der vordefinierten Wasserzeichen, fügen Sie ein neues Wasserzeichen hinzu oder verwenden Sie eine selbst erstellte Bilddatei.

8. Druck von Kopf- und Fußzeile einrichten

Wählen Sie diese Option, um Datum/Uhrzeit und den PC-Anmeldenamen auf dem Dokument zu drucken.

9. Benutzerauthentifizierung

Mit dieser Funktion können Sie die Einschränkungen pro Benutzer bestätigen.

10. Schaltfläche Andere Druckoptionen

Datentransfermodus ändern

Wählen Sie den Datentransfermodus, um die Druckqualität oder die Druckgeschwindigkeit zu optimieren.

Erweiterte Farbeinstellungen

Wählen Sie die Methode, die das Gerät zur Anordnung von Druckpunkten verwendet, um die verschiedenen Farbtöne zu erzeugen.

Die Druckfarbe kann angepasst werden, damit der Ausdruck möglichst genau dem Dokument auf dem Computerbildschirm entspricht.

Verwischen reduzieren

Einige Druckmedien benötigen möglicherweise mehr Zeit zum Trocknen. Ändern Sie diese Option, wenn Ausdrücke verschmiert sind oder Papierstaus auftreten.

Farbdaten des Druckers abfragen

Wählen Sie diese Option, um die Druckqualität zu optimieren, indem die werkseitigen Einstellungen des Gerätes, die speziell auf Ihr Brother-Gerät abgestimmt sind, verwendet werden. Verwenden Sie diese Option, wenn das Gerät ausgetauscht oder dessen Netzwerkadresse geändert wurde.

Druckarchiv

Wählen Sie diese Option, um die Druckdaten als PDF-Datei auf dem Computer zu speichern.

Unebene Linien reduzieren

Wählen Sie diese Option, um die Druckausrichtung anzupassen, falls gedruckter Text verschwommen aussieht oder gedruckte Bilder blass erscheinen.



Zugehörige Informationen

- [Drucken über den Computer \(Windows®\)](#)
- [Fehler- und Wartungsmeldungen](#)
- [Probleme bei der Papierhandhabung und beim Drucken](#)
- [Drucken eines Fotos \(Windows®\)](#)
- [Drucken eines Dokumentes \(Windows®\)](#)
- [Drucken von mehr als einer Seite auf ein einzelnes Blatt Papier \(N auf 1\) \(Windows®\)](#)

-
- Drucken als Poster (Windows®)
 - Automatisches Drucken auf beiden Seiten des Papiers (Automatischer beidseitiger Druck) (Windows®)
 - Automatisches Drucken als Broschüre (Windows®)
 - Verwenden von voreingestellten Druckprofilen (Windows®)
 - Ändern von Standarddruck-Einstellungen (Windows®)
 - Ändern der Druckeinstellungsoptionen bei Druckproblemen
-

Drucken über den Computer (Mac)

- [Drucken eines Fotos \(Mac\)](#)
- [Drucken eines Dokumentes \(Mac\)](#)
- [Automatisches Drucken auf beiden Seiten des Papiers \(Automatischer beidseitiger Druck\) \(Mac\)](#)
- [Drucken von mehr als einer Seite auf ein einzelnes Blatt Papier \(N auf 1\) \(Mac\)](#)
- [Drucken eines Farbdokumentes in Graustufen \(Mac\)](#)
- [Vermeiden von verschmierten Ausdrucken und Papierstaus \(Mac\)](#)
- [Druckoptionen \(Mac\)](#)

Drucken eines Fotos (Mac)



1. Achten Sie darauf, dass das richtige Medium in der Papierkassette eingelegt ist.

WICHTIG

- Damit Sie die besten Resultate erhalten, sollten Sie Brother-Papier verwenden.
- Bei Verwendung von Brother Photo-Papier legen Sie ein zusätzliches Blatt des gleichen Fotopapiers in die Papierkassette.

2. Klicken Sie in einer Anwendung wie z. B. Apple Preview auf das Menü **Ablage** und wählen Sie anschließend **Drucken...** aus.
3. Wählen Sie **Brother MFC-XXXX** (wobei XXXX Ihre Modellbezeichnung ist).



Klicken Sie auf die Schaltfläche **Details einblenden**, um weitere Optionen zur Seitenkonfiguration zu erhalten.

4. Klicken Sie auf das Popup-Menü **Papierformat** und wählen Sie das Papierformat.



Um Fotos ohne Rand zu drucken, wählen Sie eine randlose Papierformatoption aus.

5. Wählen Sie die gewünschte Ausrichtung des gedruckten Fotos mit der Schaltfläche **Ausrichtung**.
6. Klicken Sie auf das Popup-Menü der Anwendung und wählen Sie dann **Druckeinstellungen**. Die Optionen für **Druckeinstellungen** werden angezeigt.
7. Klicken Sie auf das Popup-Menü **Druckmedium** und wählen Sie dann das gewünschte Druckmedium.

WICHTIG

Stellen Sie das Gerät stets auf die verwendete **Druckmedium**-Option ein, um die bestmögliche Druckqualität für die von Ihnen gewählten Einstellungen zu erhalten.

8. Ändern Sie bei Bedarf auch andere Druckereinstellungen.
9. Klicken Sie auf **Drucken....**



Zugehörige Informationen

- [Drucken über den Computer \(Mac\)](#)
- [Probleme bei der Papierhandhabung und beim Drucken](#)
- [Druckoptionen \(Mac\)](#)

Drucken eines Dokumentes (Mac)

1. Stellen Sie sicher, dass Sie Papier im richtigen Format in die Papierkassette eingelegt haben.
2. Klicken Sie in einer Anwendung, wie z. B. Apple TextEdit, auf das Menü **Ablage** und wählen Sie dann **Drucken....**
3. Wählen Sie **Brother MFC-XXXX** (wobei XXXX Ihre Modellbezeichnung ist).



Klicken Sie auf die Schaltfläche **Details einblenden**, um weitere Optionen zur Seitenkonfiguration zu erhalten.

4. Klicken Sie auf das Popup-Menü **Papierformat** und wählen Sie das Papierformat.
5. Wählen Sie die **Ausrichtung**-Option, die der Art entspricht, wie Sie das Dokument drucken möchten.
6. Klicken Sie auf das Popup-Menü der Anwendung und wählen Sie dann **Druckeinstellungen**.
Die Optionen für **Druckeinstellungen** werden angezeigt.
7. Klicken Sie auf das Popup-Menü **Druckmedium** und wählen Sie dann das gewünschte Druckmedium.

WICHTIG

Stellen Sie das Gerät stets auf die verwendete **Druckmedium**-Option ein, um die bestmögliche Druckqualität für die von Ihnen gewählten Einstellungen zu erhalten.

8. Ändern Sie bei Bedarf auch andere Druckereinstellungen.
9. Klicken Sie auf **Drucken....**



Zugehörige Informationen

- [Drucken über den Computer \(Mac\)](#)
- [Überprüfen des Tintenvorrats](#)
- [Druckoptionen \(Mac\)](#)

Automatisches Drucken auf beiden Seiten des Papiers (Automatischer beidseitiger Druck) (Mac)

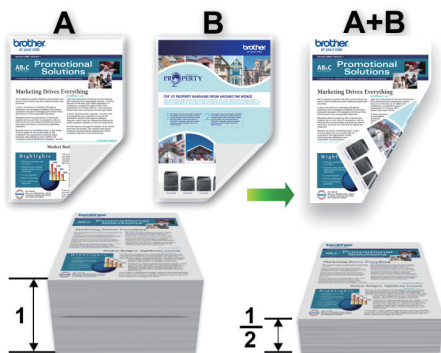

1. Klicken Sie in einer Anwendung, wie z. B. Apple TextEdit, auf das Menü **Ablage** und wählen Sie dann **Drucken....**
2. Wählen Sie **Brother MFC-XXXX** (wobei XXXX Ihre Modellbezeichnung ist).



Klicken Sie auf die Schaltfläche **Details einblenden**, um weitere Optionen zur Seitenkonfiguration zu erhalten.

3. Wählen Sie die **Ausrichtung**-Option, die der Art entspricht, wie Sie das Dokument drucken möchten.
4. Klicken Sie auf das Popup-Menü der Anwendung und wählen Sie dann **Layout**.
Die Einstellungsoptionen für **Layout** werden angezeigt.
5. Wählen Sie im Abschnitt **Beidseitig** die Option **Bindung an kurzer Kante** oder **Bindung an langer Kante**.
6. Ändern Sie bei Bedarf auch andere Druckereinstellungen.



Die Funktion „Randlos drucken“ ist für diese Option nicht verfügbar.

7. Klicken Sie auf **Drucken....**



Zugehörige Informationen

- [Drucken über den Computer \(Mac\)](#)
- [Druckoptionen \(Mac\)](#)

Drucken von mehr als einer Seite auf ein einzelnes Blatt Papier (N auf 1) (Mac)



1. Klicken Sie in einer Anwendung, wie z. B. Apple TextEdit, auf das Menü **Ablage** und wählen Sie dann **Drucken...**
2. Wählen Sie **Brother MFC-XXXX** (wobei XXXX Ihre Modellbezeichnung ist).



Klicken Sie auf die Schaltfläche **Details einblenden**, um weitere Optionen zur Seitenkonfiguration zu erhalten.

3. Klicken Sie auf das Popup-Menü der Anwendung und wählen Sie dann **Layout**.
Die Einstellungsoptionen für **Layout** werden angezeigt.
4. Klicken Sie auf das Popup-Menü **Seiten pro Blatt**, und wählen Sie dann die Anzahl der Seiten, die auf jedes Blatt gedruckt werden sollen.
5. Wählen Sie die **Seitenfolge**-Option.
6. Klicken Sie auf das Popup-Menü **Rahmen** und wählen Sie die gewünschte Rahmenart.
7. Ändern Sie die anderen Druckereinstellungen bei Bedarf.
8. Klicken Sie auf **Drucken...**



Zugehörige Informationen

- [Drucken über den Computer \(Mac\)](#)
- [Druckoptionen \(Mac\)](#)

Drucken eines Farbdokumentes in Graustufen (Mac)

Im Graustufenmodus erfolgt die Druckverarbeitung schneller als im Farbmodus. Wenn Ihr Dokument Farben enthält, wird es bei Auswahl des Graustufenmodus in 256 Graustufen gedruckt.

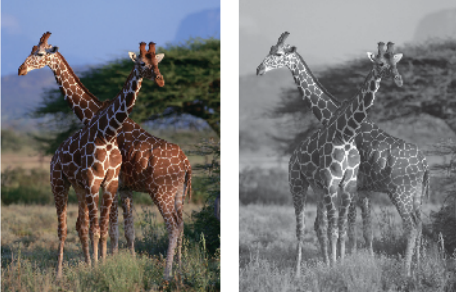

1. Klicken Sie in einer Anwendung, wie z. B. Apple TextEdit, auf das Menü **Ablage** und wählen Sie dann **Drucken....**
2. Wählen Sie **Brother MFC-XXXX** (wobei XXXX Ihre Modellbezeichnung ist).



Klicken Sie auf die Schaltfläche **Details einblenden**, um weitere Optionen zur Seitenkonfiguration zu erhalten.

3. Klicken Sie auf das Popup-Menü der Anwendung und wählen Sie dann **Druckeinstellungen**.
Die Optionen für **Druckeinstellungen** werden angezeigt.
4. Klicken Sie auf das Popup-Menü **Farbe / Graustufen** und wählen Sie dann die Option **Graustufen**.
5. Ändern Sie die anderen Druckereinstellungen bei Bedarf.
6. Klicken Sie auf **Drucken....**



Zugehörige Informationen

- [Drucken über den Computer \(Mac\)](#)

Vermeiden von verschmierten Ausdrucken und Papierstaus (Mac)

Einige Druckmedien benötigen möglicherweise mehr Zeit zum Trocknen. Ändern Sie die Option **Verwischen reduzieren**, wenn Ausdrücke verschmiert sind oder Papierstaus auftreten.

1. Klicken Sie in einer Anwendung, wie z. B. Apple TextEdit, auf das Menü **Ablage** und wählen Sie dann **Drucken....**
2. Wählen Sie **Brother MFC-XXXX** (wobei XXXX Ihre Modellbezeichnung ist).



Klicken Sie auf die Schaltfläche **Details einblenden**, um weitere Optionen zur Seitenkonfiguration zu erhalten.

3. Klicken Sie auf das Popup-Menü der Anwendung und wählen Sie dann **Druckeinstellungen**. Die Optionen für **Druckeinstellungen** werden angezeigt.
4. Klicken Sie auf die **Erweitert**-Druckeinstellungenliste.
5. Klicken Sie auf das Menü **Verwischen reduzieren**.
6. Wählen Sie eine der folgenden Optionen:

Druckmedium	Option	Beschreibung	
Normalpapier	Duplexdruck PCT Simplex-Drucken	Aus	Wählen Sie diesen Modus aus, um mit normaler Geschwindigkeit und normalem Tintenverbrauch zu drucken.
		Niedrig	Wählen Sie diesen Modus aus, um mit geringerer Geschwindigkeit und normalem Tintenverbrauch zu drucken.
		Hoch	Wählen Sie diesen Modus aus, um mit derselben Geschwindigkeit wie bei Niedrig , jedoch mit geringerem Tintenverbrauch zu drucken.
Glanzpapier	Aus	Wählen Sie diesen Modus aus, um mit normaler Geschwindigkeit und normalem Tintenverbrauch zu drucken.	
	Ein	Wählen Sie diesen Modus aus, um mit geringerer Geschwindigkeit und geringerem Tintenverbrauch zu drucken.	

7. Ändern Sie bei Bedarf auch andere Druckereinstellungen.
8. Klicken Sie auf **Drucken....**



Zugehörige Informationen

- [Drucken über den Computer \(Mac\)](#)
- [Probleme bei der Papierhandhabung und beim Drucken](#)
- [Ändern der Druckeinstellungsoptionen bei Druckproblemen](#)

Druckoptionen (Mac)

Seiteneinstellungen

Einstellungen: Seiteneinstellungen

Format für: Brother MFC-XXXX
Brother MFC-XXXX CUPS

Papierformat: DIN A4
210 x 297 mm

Ausrichtung:  

Größe: 100 %

? Abbrechen OK

1. Papierformat

Wählen Sie das gewünschte Papierformat aus. Sie können Standardpapierformate wählen oder ein benutzerdefiniertes Papierformat erstellen.

2. Ausrichtung

Wählen Sie die Ausrichtung (Hoch- oder Querformat) des Ausdrucks.

Wenn es in Ihrer Anwendung eine ähnliche Einstellung gibt, wird empfohlen, die Ausrichtung in der Anwendung festzulegen.

3. Größe

Geben Sie einen Wert in das Feld ein, um die Seiten des Dokuments zu vergrößern oder zu verkleinern und sie an das ausgewählte Papierformat anzupassen.

Layout

Drucker: Brother MFC-XXXX

Voreinstellungen: Standardeinstellungen

Kopien: 1 Beidseitig

Seiten: Alle
 Von: 1 bis: 1

Papierformat: DIN A4 210 x 297 mm

Ausrichtung:

Layout

Seiten pro Blatt: 1

Seitenfolge:

Rahmen: Ohne

Beidseitig: Aus

Seitenausrichtung umkehren
 Horizontal spiegeln

? PDF Details ausblenden Abbrechen Drucken

1. Seiten pro Blatt

Wählen Sie die Anzahl der Seiten aus, die auf einem einzelnen Blatt Papier gedruckt werden sollen.

2. Seitenfolge

Wählen Sie die Seitenreihenfolge aus, wenn Sie mehrere Seiten auf einem einzelnen Blatt Papier drucken.

3. Rahmen

Wählen Sie den Randtyp, der beim Drucken mehrerer Seiten auf einem einzelnen Blatt Papier verwendet werden soll.

4. Beidseitig (nur bei bestimmten Modellen verfügbar)

Wählen Sie, ob auf beiden Seiten des Papiers gedruckt werden soll.

5. Seitenausrichtung umkehren

Wählen Sie diese Option, um das gedruckte Bild um 180 Grad zu drehen.

6. Horizontal spiegeln

Mit dieser Option wird das Dokument horizontal seitenverkehrt ausgedruckt.

Papierhandhabung

Drucker: Brother MFC-XXXX

Voreinstellungen: Standardeinstellungen

Kopien: 1 Beidseitig

Seiten: Alle
 Von: 1 bis: 1

Papierformat: DIN A4 210 x 297 mm

Ausrichtung:

Papierhandhabung

Seiten sortieren

Zu druckende Seiten: Alle Seiten

Seitenfolge: Automatisch

An Papierformat anpassen

Papierformat des Ziels: Vorgeschlagen: DIN A4

Nur verkleinern

? PDF Details ausblenden Abbrechen Drucken

1. Seiten sortieren

Wählen Sie diese Option, um mehrseitige Dokumente in der ursprünglichen Seitenreihenfolge zu drucken. Wenn diese Option ausgewählt ist, werden zuerst alle Seiten des Dokuments einmal ausgedruckt und anschließend der Ausdruck des gesamten Dokuments wiederholt, bis die angegebene Kopienanzahl erreicht ist. Wenn diese Option nicht ausgewählt ist, wird jede Seite mehrmals gedruckt, bis die angegebene Kopienanzahl erreicht ist. Anschließend wird die nächste Seite des Dokuments gedruckt.

2. Seitenreihenfolge

Legen Sie die Seitenreihenfolge fest.

3. An Papierformat anpassen

Wählen Sie diese Option, um die Seiten des Dokuments zu vergrößern oder zu verkleinern, um sie an das ausgewählte Papierformat anzupassen.

4. Papierformat des Ziels

Wählen Sie das Papierformat für den Druck aus.

5. Nur verkleinern

Wählen Sie diese Option, wenn Sie die Seiten im Dokument verkleinern möchten, weil sie nicht auf das ausgewählte Papierformat passen. Ist diese Option aktiviert und das Dokumentformat ist kleiner als das verwendete Papier, wird das Dokument im Originalformat gedruckt.

Druckeinstellungen

Drucker:

Voreinstellungen:

Kopien: Beidseitig

Seiten: Alle
 Von: bis:

Papierformat: 210 x 297 mm

Ausrichtung: Standard Umschlagen

Druckeinstellungen:

Druckmedium:
 Langsam trocknendes Papier

Druckqualität:

Farbe / Graustufen:

Papierquelle:

► Erweitert

? PDF

1. Druckmedium

Wählen Sie das gewünschte Druckmedium aus. Um optimale Druckergebnisse zu erzielen, passt das Gerät die Druckeinstellungen automatisch an das ausgewählte Druckmedium an.

2. Langsam trocknendes Papier

Wählen Sie diese Option, wenn Sie Normalpapier verwenden möchten, auf dem die Tinte langsam trocknet. Mit dieser Option kann der Ausdruck ein wenig verschwommen erscheinen.

3. Druckqualität

Wählen Sie die gewünschte Druckauflösung aus. Da die Geschwindigkeit von der Druckqualität abhängt, dauert das Drucken eines Dokuments mit einer höheren Qualität länger.

4. Farbe / Graustufen

Wählen Sie Farb- oder Graustufendruck. Die Druckgeschwindigkeit ist im Graustufenmodus schneller als im Farbmodus. Wenn das Dokument Farbe enthält und Sie den Graustufenmodus wählen, wird das Dokument mit 256 Graustufen gedruckt.

5. Papierquelle (nur bei bestimmten Modellen verfügbar)

Wählen Sie eine Papierquelleneinstellung, die den Druckbedingungen oder dem Zweck entspricht.

6. Erweitert

Datentransfermodus ändern

Wählen Sie den Datentransfermodus, um die Druckqualität oder die Druckgeschwindigkeit zu optimieren.

Unebene Linien reduzieren

Wählen Sie diese Option, um die Druckausrichtung anzupassen, falls gedruckter Text verschwommen aussieht oder gedruckte Bilder blass erscheinen.

Verwischen reduzieren

Einige Druckmedien benötigen möglicherweise mehr Zeit zum Trocknen. Ändern Sie diese Option, wenn Ausdrücke verschmiert sind oder Papierstaus auftreten.

Andere Druckoptionen

Papierstärke

Wählen Sie die gewünschte Papierstärke aus.

Druck in beide Richtungen

Wählen Sie diese Option, um die Druckgeschwindigkeit zu erhöhen. Wenn diese Option gewählt wurde, druckt der Druckkopf in beiden Richtungen. Wenn diese Option deaktiviert wird, druckt der Druckkopf nur in einer Richtung, wodurch die Qualität verbessert, die Druckgeschwindigkeit jedoch verringert wird.

Mitunter ist die Bewegung des Druckkopfes aufgrund von Umgebungsbedingungen möglicherweise nicht vollkommen konstant. Dadurch werden vertikale Linien möglicherweise leicht verzerrt. Wenn dieses Problem auftritt, sollten Sie den Druck in beide Richtungen deaktivieren.

Farbeinstellungen

Drucker: Brother MFC-XXXX

Voreinstellungen: Standardeinstellungen

Kopien: 1 Beidseitig

Seiten: Alle
 Von: 1 bis: 1

Papierformat: DIN A4 210 x 297 mm

Ausrichtung:

Farbeinstellungen

Farbmodus: Natürlich
 Lebhaft
 Keiner

▼ Erweiterte Farbeinstellungen

Farboptimierung

Helligkeit 0

Kontrast 0

Rot 0

Grün 0

Blau 0

Farbmischmuster: Mischung (Dither)

? PDF Details ausblenden Abbrechen Drucken

1. Farbmodus

Wählen Sie den Farbmodus Ihren Vorstellungen entsprechend aus.

2. Erweiterte Farbeinstellungen

Klicken Sie auf das Erweiterungsdreieck, um die erweiterten Farbeinstellungen anzuzeigen. Aktivieren Sie das Kontrollkästchen für die Farbverbesserung und legen Sie die Optionen mit den Reglern fest. Dieser Vorgang kann je nach Größe des Bilds und der Ausstattung Ihres Computers einige Minuten dauern.

✓ Zugehörige Informationen

- [Drucken über den Computer \(Mac\)](#)
- [Fehler- und Wartungsmeldungen](#)
- [Probleme bei der Papierhandhabung und beim Drucken](#)
- [Drucken eines Fotos \(Mac\)](#)
- [Drucken eines Dokumentes \(Mac\)](#)
- [Automatisches Drucken auf beiden Seiten des Papiers \(Automatischer beidseitiger Druck\) \(Mac\)](#)
- [Drucken von mehr als einer Seite auf ein einzelnes Blatt Papier \(N auf 1\) \(Mac\)](#)
- [Ändern der Druckeinstellungsoptionen bei Druckproblemen](#)

Direktdruck von einem USB-Stick

- [Kompatible USB-Sticks](#)
- [Fotodruck direkt von einem USB-Stick](#)
- [Direktdruck einer PDF-Datei von einem USB-Stick](#)

Kompatible USB-Sticks

WICHTIG

Der USB-Direktanschluss unterstützt nur USB-Sticks und Digitalkameras, die als USB-Massenspeicher verwendet werden können. Andere USB-Geräte werden nicht unterstützt.

Kompatible Speicherkarten		Einschub
USB-Stick		USB-Anschluss 

Kompatible USB-Sticks	
USB-Klasse	USB-Massenspeicherklasse
USB-Massenspeicherunterklasse	SCSI oder SFF-8070i
Übertragungsprotokoll	Nur Massenübertragung
Format ¹	FAT12/FAT16/FAT32/exFAT
Sektorgröße	Max. 4.096 Byte
Verschlüsselung	Verschlüsselte Geräte werden nicht unterstützt.

¹ NTFS-Format wird nicht unterstützt.

✓ Zugehörige Informationen

- [Direktdruck von einem USB-Stick](#)
- [Speichern von gescannten Daten auf einem USB-Stick](#)

Fotodruck direkt von einem USB-Stick

Auch wenn Ihr Gerät *nicht* mit Ihrem Computer verbunden ist, können Sie Fotos direkt von einem USB-Stick ausdrucken oder Dokumente einscannen und direkt auf einem USB-Stick speichern.

- [Wichtige Informationen zum Fotodruck](#)
- [Drucken von Fotos von einem USB-Stick auf dem Brother-Gerät](#)

Wichtige Informationen zum Fotodruck

Ihr Gerät ist mit Bilddateien von modernen Digitalkameras und USB-Sticks kompatibel. Beachten Sie jedoch die folgenden Hinweise, um Fehler zu vermeiden:

- Die Dateinamenerweiterung der Bilddateien muss .JPG sein. (Andere Dateinamenerweiterungen wie .JPEG, .TIF, .GIF usw. werden nicht erkannt.)
- Der Direktdruck von Fotos ist nur getrennt von Fotodruckvorgängen per Computer möglich. (Gleichzeitige Verwendung ist nicht möglich.)
- Das Gerät kann bis zu 999 Dateien lesen.¹ auf einem USB-Stick.

Beachten Sie Folgendes:

- Beim Drucken eines Stichwortverzeichnisses oder von Bildern druckt das Gerät stets alle gültigen Bilddateien aus, auch wenn eines oder mehrere Bilder auf dem Speichermedium beschädigt sind. Defekte Bilder werden nicht gedruckt.
- Das Gerät unterstützt USB-Sticks, die unter Windows[®] formatiert wurden.



Zugehörige Informationen

- [Fotodruck direkt von einem USB-Stick](#)

¹ Der Ordner auf dem USB-Stick wird ebenfalls mitgezählt.

Drucken von Fotos von einem USB-Stick auf dem Brother-Gerät

- [Vorschau und Drucken von Fotos von einem USB-Stick](#)
- [Drucken einer Fotoindexseite \(Miniaturansicht\) von einem USB-Stick](#)
- [Drucken von Fotos anhand der Bildnummer](#)
- [Drucken von Fotos mit automatischem Zuschneiden](#)
- [Drucken von randlosen Fotos von einem USB-Stick](#)
- [Drucken des Datums der Fotodaten](#)
- [Druckeinstellungen für Fotos](#)

Vorschau und Drucken von Fotos von einem USB-Stick

Sehen Sie Fotos vor dem Ausdrucken im Display an. Drucken Sie Bilder, die auf einem USB-Stick gespeichert sind.

- Wenn Ihre Fotos große Dateien sind, kann es zu einer Verzögerung kommen, bevor ein Foto angezeigt wird.

>> [MFC-J5330DW/MFC-J5335DW](#)

>> [MFC-J5730DW/MFC-J5930DW](#)

MFC-J5330DW/MFC-J5335DW

1. Setzen Sie einen USB-Stick in den USB-Einschub ein.

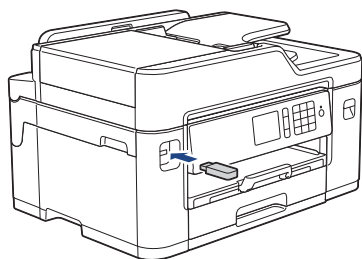

2. Drücken Sie [JPEG-Druck] > [Dateien auswählen].
3. Drücken Sie ◀ oder ▶, um das zu druckende Foto anzuzeigen, und drücken Sie dann auf das Foto.



Um alle Fotos zu drucken, drücken Sie [Alle dr], und drücken Sie dann zur Bestätigung [Ja].

4. Geben Sie die gewünschte Kopienanzahl folgendermaßen ein:
 - Drücken Sie auf dem Touchscreen [-] oder [+].
 - Drücken Sie **x 01**, um die Tastatur auf dem Touchscreen anzuzeigen, und geben Sie dann die Kopienanzahl mit der Touchscreen-Tastatur ein. Drücken Sie [OK].
 - Geben Sie die Kopienanzahl über die Zifferntasten ein.
5. Drücken Sie [OK].
6. Wiederholen Sie die letzten drei Schritte, bis Sie alle Fotos ausgewählt haben, die ausgedruckt werden sollen.
7. Drücken Sie [OK].
8. Lesen und überprüfen Sie die angezeigte Liste der Optionen.
9. Um die Druckeinstellungen zu ändern, drücken Sie [Druckeinstell.].
Wenn Sie den Vorgang beendet haben, drücken Sie [OK].
10. Drücken Sie [Start].

MFC-J5730DW/MFC-J5930DW

1. Setzen Sie einen USB-Stick in den USB-Einschub ein.

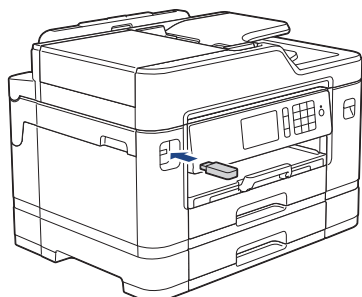

-
2. Drücken Sie [JPEG-Druck] > [Dateien auswählen].
 3. Streichen Sie nach links oder rechts bzw. drücken Sie ◀ oder ▶, um das Foto anzuzeigen, das Sie ausdrucken möchten, und drücken Sie auf das Foto.



Um alle Fotos zu drucken, drücken Sie [Alle drucken], und drücken Sie dann zur Bestätigung [Ja].

4. Geben Sie die gewünschte Kopienanzahl folgendermaßen ein:
 - Drücken Sie auf dem Touchscreen [-] oder [+].
 - Drücken Sie × **01**, um die Tastatur auf dem Touchscreen anzuzeigen, und geben Sie dann die Kopienanzahl mit der Touchscreen-Tastatur ein. Drücken Sie [OK].
 - Geben Sie die Kopienanzahl über die Zifferntasten ein.
5. Drücken Sie [OK].
6. Wiederholen Sie die letzten drei Schritte, bis Sie alle Fotos ausgewählt haben, die ausgedruckt werden sollen.
7. Drücken Sie [OK].
8. Lesen und überprüfen Sie die angezeigte Liste der Optionen.
9. Um die Druckeinstellungen zu ändern, drücken Sie [Druckeinstell.].
Drücken Sie [OK], wenn Sie fertig sind.
10. Drücken Sie [Start].



Zugehörige Informationen

- [Drucken von Fotos von einem USB-Stick auf dem Brother-Gerät](#)
 - [Druckeinstellungen für Fotos](#)
-

Drucken einer Fotoindexseite (Miniaturansicht) von einem USB-Stick

Durch Drucken einer Fotoindexseite können Sie Vorschauen aller Bilder auf einem USB-Stick im Miniaturformat anzeigen.



- Das Gerät ordnet jedem Bild automatisch eine eigene Nummer zu (z. B. Nr.1, Nr.2, Nr.3 usw.). Das Gerät erkennt keine anderen, vom Computer oder der Kamera verwendeten Nummern oder Dateinamen zur Kennzeichnung der Bilder.
- Nur Dateinamen, die nicht länger als 20 Zeichen sind, werden korrekt im Index ausgedruckt.
- Dateinamen werden nicht richtig gedruckt, wenn sie nichtalphanumerische Zeichen beinhalten. Jedoch wirken sich die nichtalphanumerischen Zeichen nicht auf die Druckeinstellungen für Fotos aus.

>> [MFC-J5330DW/MFC-J5335DW](#)

>> [MFC-J5730DW/MFC-J5930DW](#)

MFC-J5330DW/MFC-J5335DW

1. Setzen Sie einen USB-Stick in den USB-Einschub ein.
2. Drücken Sie [JPEG-Druck] > [Indexdruck] > [Indexausdr. erst. (Indexausdr. erstellen)].
3. Wenn Sie die Druckeinstellungen ändern möchten, drücken Sie [Druckeinstell.].
Wenn Sie den Vorgang beendet haben, drücken Sie [OK].

Option	Beschreibung
Papiertyp (Papiersorte)	Wählen Sie das Druckmedium aus.
Papierformat	Wählen Sie das Papierformat aus.

4. Drücken Sie [Start].

MFC-J5730DW/MFC-J5930DW

1. Setzen Sie einen USB-Stick in den USB-Einschub ein.
2. Drücken Sie [JPEG-Druck] > [Indexdruck].
3. Drücken Sie [Indexausdr. erst. (Indexausdr. erstellen)].
4. Wenn Sie die Druckeinstellungen ändern möchten, drücken Sie [Druckeinstell.].
Wenn Sie den Vorgang beendet haben, drücken Sie [OK].

Option	Beschreibung
Druckmedium	Wählen Sie das Druckmedium aus.
Papierformat	Wählen Sie das Papierformat aus.

5. Drücken Sie [Start].

✓ Zugehörige Informationen

- [Drucken von Fotos von einem USB-Stick auf dem Brother-Gerät](#)
- [Drucken von Fotos anhand der Bildnummer](#)

Drucken von Fotos anhand der Bildnummer

Bevor Sie ein einzelnes Bild ausdrucken können, müssen Sie die Fotoindexseite (Miniaturansichten) drucken, um die Bildnummer zu ermitteln.

>> [MFC-J5330DW/MFC-J5335DW](#)

>> [MFC-J5730DW/MFC-J5930DW](#)

MFC-J5330DW/MFC-J5335DW

1. Setzen Sie einen USB-Stick in den USB-Einschub ein.
2. Drücken Sie [JPEG-Druck] > [Indexdruck] > [Fotos drucken].
3. Geben Sie die Bildnummern der Bilder der Fotoindexseite (Miniaturansichten) ein, die Sie ausdrucken möchten. Nachdem Sie die gewünschten Bildnummern ausgewählt haben, drücken Sie [OK].



- Geben Sie mehrere Bildnummern ein, indem Sie ein Komma oder einen Bindestrich eingeben. Um zum Beispiel die Bilder Nr.1, Nr.3 und Nr.6 zu drucken, geben Sie **1, 3, 6** ein. Zum Drucken einer Reihe von Bildern, geben Sie einen Bindestrich ein. Beispiel: Geben Sie **1-5** ein, um die Bilder Nr.1 bis Nr.5 zu drucken.
- Geben Sie bis zu 12 Zeichen (einschließlich Kommas und Bindestriche) zur Auswahl der zu druckenden Bilder ein.

4. Geben Sie die gewünschte Kopienanzahl folgendermaßen ein:
 - Drücken Sie auf dem Touchscreen [-] oder [+].
 - Drücken Sie **x 01**, um die Tastatur auf dem Touchscreen anzuzeigen, und geben Sie dann die Kopienanzahl mit der Touchscreen-Tastatur ein. Drücken Sie [OK].
 - Geben Sie die Kopienanzahl über die Zifferntasten ein.
5. Um die Druckeinstellungen zu ändern, drücken Sie [Druckeinstell.].
Wenn Sie den Vorgang beendet haben, drücken Sie [OK].
6. Drücken Sie [Start].

MFC-J5730DW/MFC-J5930DW

1. Setzen Sie einen USB-Stick in den USB-Einschub ein.
2. Drücken Sie [JPEG-Druck] > [Indexdruck].
3. Drücken Sie [Fotos über Indexnummern drucken.].
4. Geben Sie die Bildnummern der Bilder der Fotoindexseite (Miniaturansichten) ein, die Sie ausdrucken möchten. Nachdem Sie die gewünschten Bildnummern ausgewählt haben, drücken Sie [OK].



- Geben Sie mehrere Bildnummern ein, indem Sie ein Komma oder einen Bindestrich eingeben. Um zum Beispiel die Bilder Nr.1, Nr.3 und Nr.6 zu drucken, geben Sie **1, 3, 6** ein. Zum Drucken einer Reihe von Bildern, geben Sie einen Bindestrich ein. Beispiel: Geben Sie **1-5** ein, um die Bilder Nr.1 bis Nr.5 zu drucken.
- Geben Sie bis zu 12 Zeichen (einschließlich Kommas und Bindestriche) zur Auswahl der zu druckenden Bilder ein.

5. Geben Sie die gewünschte Kopienanzahl folgendermaßen ein:
 - Drücken Sie auf dem Touchscreen [-] oder [+].
 - Drücken Sie **x 01**, um die Tastatur auf dem Touchscreen anzuzeigen, und geben Sie dann die Kopienanzahl mit der Touchscreen-Tastatur ein. Drücken Sie [OK].
 - Geben Sie die Kopienanzahl über die Zifferntasten ein.

-
6. Um die Druckeinstellungen zu ändern, drücken Sie [Druckeinstell.].
Drücken Sie [OK], wenn Sie fertig sind.
 7. Drücken Sie [Start].



Zugehörige Informationen

- Drucken von Fotos von einem USB-Stick auf dem Brother-Gerät
 - Drucken einer Fotoindexseite (Miniaturansicht) von einem USB-Stick
 - Druckeinstellungen für Fotos
-

Drucken von Fotos mit automatischem Zuschneiden

Wenn das Foto zu hoch oder zu breit ist, um auf das Format zu passen, werden Teile des Bildes abgeschnitten.

- Die Standardeinstellung ist „Ein“. Wenn das Bild vollständig ausgedruckt werden soll, ändern Sie die Einstellung zu „Aus“.
- Wenn Sie die Einstellung [Anpassen] deaktivieren, muss zugleich [Randlos] deaktiviert werden.

Anpassen: Ein

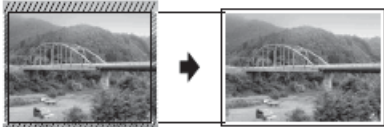

Anpassen: Aus



>> [MFC-J5330DW/MFC-J5335DW](#)

>> [MFC-J5730DW/MFC-J5930DW](#)

MFC-J5330DW/MFC-J5335DW

1. Setzen Sie einen USB-Stick in den USB-Einschub ein.
2. Drücken Sie [JPEG-Druck] > [Dateien auswählen].
3. Drücken Sie ◀ oder ▶, um die einzelnen Fotos anzuzeigen. Wenn das gewünschte Foto angezeigt wird, drücken Sie auf das Foto und drücken Sie dann [OK].
4. Drücken Sie [OK].
5. Drücken Sie [Druckeinstell.] > [Anpassen].
6. Drücken Sie [Ein] (oder [Aus]).
7. Drücken Sie zum Abschluss  oder [OK].
8. Drücken Sie [Start].

MFC-J5730DW/MFC-J5930DW

1. Setzen Sie einen USB-Stick in den USB-Einschub ein.
2. Drücken Sie [JPEG-Druck] > [Dateien auswählen].
3. Streichen Sie nach links oder rechts bzw. drücken Sie ◀ oder ▶, um die einzelnen Fotos anzuzeigen. Wenn das gewünschte Foto angezeigt wird, drücken Sie auf das Foto und drücken Sie dann [OK].
4. Drücken Sie [OK].
5. Drücken Sie [Druckeinstell.] > [Anpassen].
6. Drücken Sie [Ein] (oder [Aus]).
7. Drücken Sie zum Abschluss  oder [OK]. Drücken Sie [Start].

✓ Zugehörige Informationen

- [Drucken von Fotos von einem USB-Stick auf dem Brother-Gerät](#)
- [Weitere Probleme](#)

Drucken von randlosen Fotos von einem USB-Stick

Diese Funktion erweitert den bedruckbaren Bereich, sodass bis an die Kanten des Papiers herangedruckt werden kann. Die Druckgeschwindigkeit verringert sich.

>> [MFC-J5330DW/MFC-J5335DW](#)

>> [MFC-J5730DW/MFC-J5930DW](#)

MFC-J5330DW/MFC-J5335DW

1. Setzen Sie einen USB-Stick in den USB-Einschub ein.
2. Drücken Sie [JPEG-Druck] > [Dateien auswählen].
3. Drücken Sie ◀ oder ▶, um die einzelnen Fotos anzuzeigen. Wenn das gewünschte Foto angezeigt wird, drücken Sie auf das Foto und drücken Sie dann [OK].
4. Drücken Sie [OK].
5. Drücken Sie [Druckeinstell.] > [Randlos].
6. Drücken Sie [Ein] (oder [Aus]).
7. Drücken Sie zum Abschluss  oder [OK].
8. Drücken Sie [Start].

MFC-J5730DW/MFC-J5930DW

1. Setzen Sie einen USB-Stick in den USB-Einschub ein.
2. Drücken Sie [JPEG-Druck] > [Dateien auswählen].
3. Streichen Sie nach links oder rechts bzw. drücken Sie ◀ oder ▶, um die einzelnen Fotos anzuzeigen. Wenn das gewünschte Foto angezeigt wird, drücken Sie auf das Foto und drücken Sie dann [OK].
4. Drücken Sie [OK].
5. Drücken Sie [Druckeinstell.] > [Randlos].
6. Drücken Sie [Ein] (oder [Aus]).
7. Drücken Sie zum Abschluss  oder [OK]. Drücken Sie [Start].

Zugehörige Informationen

- [Drucken von Fotos von einem USB-Stick auf dem Brother-Gerät](#)
- [Weitere Probleme](#)

Drucken des Datums der Fotodaten

Drucken Sie das Datum der Aufnahme (falls aufgezeichnet). Das Datum wird in die untere rechte Ecke gedruckt. Zur Verwendung dieser Funktion muss das Datum im Foto enthalten sein.

>> [MFC-J5330DW/MFC-J5335DW](#)

>> [MFC-J5730DW/MFC-J5930DW](#)

MFC-J5330DW/MFC-J5335DW

1. Setzen Sie einen USB-Stick in den USB-Einschub ein.
2. Drücken Sie [JPEG-Druck] > [Dateien auswählen].
3. Drücken Sie ◀ oder ▶, um die einzelnen Fotos anzuzeigen. Wenn das gewünschte Foto angezeigt wird, drücken Sie auf das Foto und drücken Sie dann [OK].
4. Drücken Sie [OK].
5. Drücken Sie [Druckeinstell.] > [Datum drucken].
6. Drücken Sie [Ein] (oder [Aus]).
7. Drücken Sie zum Abschluss  oder [OK].
8. Drücken Sie [Start].

MFC-J5730DW/MFC-J5930DW

1. Setzen Sie einen USB-Stick in den USB-Einschub ein.
2. Drücken Sie [JPEG-Druck] > [Dateien auswählen].
3. Streichen Sie nach links oder rechts bzw. drücken Sie ◀ oder ▶, um die einzelnen Fotos anzuzeigen. Wenn das gewünschte Foto angezeigt wird, drücken Sie auf das Foto und drücken Sie dann [OK].
4. Drücken Sie [OK].
5. Drücken Sie [Druckeinstell.] > [Datum drucken].
6. Drücken Sie [Ein] (oder [Aus]).
7. Drücken Sie zum Abschluss  oder [OK]. Drücken Sie [Start].

Zugehörige Informationen

- [Drucken von Fotos von einem USB-Stick auf dem Brother-Gerät](#)

Druckeinstellungen für Fotos

MFC-J5330DW/MFC-J5335DW

Drücken Sie die Option [Druckeinstell.], um die in der Tabelle dargestellten Einstellungen anzuzeigen.

Option	Beschreibung
Druckqualität	Wählen Sie die Druckauflösung für Ihren Vorlagentyp aus. Wenn Sie die Option Inkjet für die Einstellung Papiertyp (Papiersorte) auswählen, kann nur Fein ausgewählt werden.
Papiertyp (Papiersorte)	Wählen Sie das Druckmedium aus.
Papierformat	Wählen Sie das Papierformat aus.
Drucklayout	Wählen Sie das Drucklayout aus.
Helligkeit	Stellen Sie die Helligkeit ein.
Kontrast	Stellen Sie den Kontrast ein. Durch eine höhere Kontrasteinstellung werden die Konturen schärfer und die Ausdrücke sehen insgesamt lebendiger aus.
Anpassen	Schneiden Sie die Ränder eines zu langen oder zu breiten Bildes ab, um es an das Papier- bzw. Druckformat anzupassen. Schalten Sie diese Funktion aus, wenn die Bilder vollständig ausgedruckt werden sollen.
Randlos	Erweitern Sie den Druckbereich bis zu den Papierkanten.
Datum drucken	Drucken Sie das Datum auf Ihr Foto.
Als Standard	Speichern Sie die Druckeinstellungen, die Sie meistens verwenden, als Standardeinstellungen.
Werkseinstell.	Setzen Sie alle geänderten Druckeinstellungen auf die werkseitigen Einstellungen zurück.

MFC-J5730DW/MFC-J5930DW

Drücken Sie die Schaltfläche [Druckeinstell.], um die in der Tabelle dargestellten Einstellungen anzuzeigen.

Option	Beschreibung
Druckqualität	Wählen Sie die Druckauflösung für Ihren Vorlagentyp aus. Wenn Sie die Option Inkjet für die Einstellung Druckmedium auswählen, kann nur Fein ausgewählt werden.
Druckmedium	Wählen Sie das Druckmedium aus.
Papierformat	Wählen Sie das Papierformat aus.
Papierquelle	Wählen Sie das Fach aus.
Drucklayout	Wählen Sie das Drucklayout aus.
Helligkeit	Stellen Sie die Helligkeit ein.
Kontrast	Stellen Sie den Kontrast ein. Durch eine höhere Kontrasteinstellung werden die Konturen schärfer und die Ausdrücke sehen insgesamt lebendiger aus.
Anpassen	Schneiden Sie die Ränder eines zu langen oder zu breiten Bildes ab, um es an das Papier- bzw. Druckformat anzupassen. Schalten Sie diese Funktion aus, wenn die Bilder vollständig ausgedruckt werden sollen.

Option	Beschreibung
Randlos	Erweitern Sie den Druckbereich bis zu den Papierkanten.
Datum drucken	Drucken Sie das Datum auf Ihr Foto.
Als Standard	Speichern Sie die Druckeinstellungen, die Sie meistens verwenden, als Standardeinstellungen.
Werkseinstell.	Setzen Sie alle geänderten Druckeinstellungen auf die werkseitigen Einstellungen zurück.



Zugehörige Informationen

- [Drucken von Fotos von einem USB-Stick auf dem Brother-Gerät](#)
 - [Vorschau und Drucken von Fotos von einem USB-Stick](#)
 - [Drucken von Fotos anhand der Bildnummer](#)
-

Direktdruck einer PDF-Datei von einem USB-Stick

Für folgende Modelle: MFC-J5930DW

Sie können eine PDF-Datei direkt von einem USB-Stick drucken.



PDF-Dateien mit einer Größe von 2 GB oder mehr können nicht gedruckt werden.

WICHTIG

Um eine Beschädigung Ihres Geräts zu vermeiden, schließen Sie KEINE anderen Geräte als einen USB-Stick an die USB-Direktschnittstelle an.

1. Setzen Sie einen USB-Stick in den USB-Einschub ein.

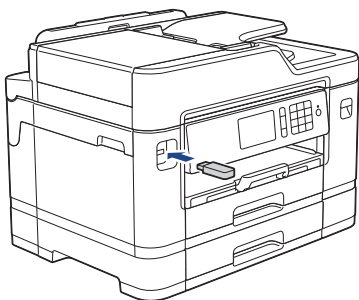

2. Drücken Sie [PDF-Druck].



Wenn bei Ihrem Gerät die Benutzersperre aktiviert ist, können Sie auf den Direktdruck möglicherweise nicht zugreifen.

3. Streichen Sie mit dem Finger nach oben oder nach unten bzw. drücken Sie ▲ oder ▼, um die zu druckende PDF-Datei anzuzeigen, und drücken Sie darauf.
4. Geben Sie die gewünschte Kopienanzahl folgendermaßen ein:
 - Drücken Sie auf dem Touchscreen [-] oder [+].
 - Drücken Sie $\times 001$, um die Tastatur auf dem Touchscreen anzuzeigen, und geben Sie dann die Kopienanzahl mit der Touchscreen-Tastatur ein. Drücken Sie [OK].
 - Geben Sie die Kopienanzahl über die Zifferntasten ein.
5. Lesen und überprüfen Sie die angezeigte Liste der Optionen.
6. Um die Druckeinstellungen zu ändern, drücken Sie [Druckeinstell.].

Drücken Sie [OK], wenn Sie fertig sind.

Option	Beschreibung
Druckqualität	Wählen Sie die Druckauflösung für Ihren Vorlagentyp aus.
Papierformat	Wählen Sie das Papierformat aus.
Papierquelle	Wählen Sie das Fach aus.
Mehrere Seiten	Legen Sie diese Option fest, um mehrere Seiten auf einem einzelnen Blatt Papier zu drucken oder eine Seite des Dokuments auf mehreren Blättern zu drucken.
Duplex	Wählen Sie als Typ die zweiseitige Bindung aus.

Option	Beschreibung
Sortieren	Legen Sie diese Option fest, um mehrseitige Dokumente in der ursprünglichen Seitenreihenfolge zu drucken.
PDF-Option	Wählen Sie diese Option, um eine PDF-Datei mit Markierungen und Stempeln zu drucken.

7. Drücken Sie [S/W Start] oder [Farbe Start].

WICHTIG

Ziehen Sie den USB-Stick NICHT aus der USB-Direktschnittstelle heraus, solange das Gerät noch druckt.

Zugehörige Informationen

- [Direktdruck von einem USB-Stick](#)
-

Scannen

- Scannen über die Scantasten des Brother-Gerätes
- Scannen über den Computer (Windows®)
- Scannen über den Computer (Mac)
- Konfigurieren der Scaneinstellungen mit Web Based Management

Scannen über die Scantasten des Brother-Gerätes

- Scannen von Fotos und Grafiken
- Speichern gescannter Daten in einem Ordner als PDF-Datei
- Speichern von gescannten Daten auf einem USB-Stick
- Scannen mehrerer Visitenkarten und Fotos (Größe automatisch anpassen)
- Scannen in eine bearbeitbare Textdatei mit OCR
- Scan to E-Mail Anhang
- Senden gescannter Daten an einen E-Mail-Server
- Scan-to-FTP
- Scan to Netzwerk (Windows®)
- Web Services zum Scannen in Ihrem Netzwerk (Windows Vista® SP2 oder höher, Windows® 7, Windows® 8 und Windows® 10)
- Ändern der Scan-Schaltflächeneinstellungen über ControlCenter4 (Windows®)
- Ändern der Scan-Schaltflächeneinstellungen über ControlCenter2 (Mac)

Scannen von Fotos und Grafiken

Senden Sie gescannte Fotos oder Grafiken direkt an den Computer.

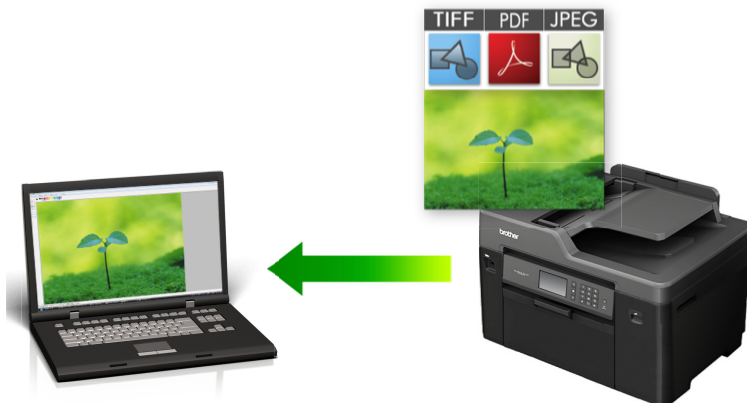

Verwenden Sie die Scannen-Taste am Gerät, um vorübergehende Änderungen an den Scaneinstellungen vorzunehmen. Um dauerhafte Änderungen vorzunehmen, verwenden Sie die ControlCenter-Software von Brother.

>> [MFC-J5330DW/MFC-J5335DW](#)

>> [MFC-J5730DW/MFC-J5930DW](#)

MFC-J5330DW/MFC-J5335DW

1. Legen Sie das Dokument ein.
2. Drücken Sie [Scannen] > [to PC (an PC)] > [to Bild].
3. Wenn das Gerät über ein Netzwerk verbunden ist, drücken Sie ▲ oder ▼, um den Computer anzuzeigen, an den Daten gesendet werden sollen, und drücken Sie anschließend auf den Computernamen.



Wenn Sie im Display aufgefordert werden, eine PIN einzugeben, geben Sie im Display die vierstellige PIN für den Computer ein und drücken Sie dann [OK].

4. Sie haben die folgenden Möglichkeiten:
 - Um die Einstellungen zu ändern, drücken Sie [Optionen] und fahren Sie dann mit dem nächsten Schritt fort.
 - Drücken Sie [Start], um zu scannen, ohne weitere Einstellungen zu ändern.
Das Gerät beginnt mit dem Scannen. Wenn Sie das Scannerglas des Geräts verwenden, befolgen Sie die Anweisungen auf dem Display, um den Scanauftrag abzuschließen.
5. Drücken Sie die Option [Scan-Einstell.] und dann [Am Gerät einst.].



Um die Option [Scan-Einstell.] zu verwenden, muss ControlCenter auf dem mit dem Gerät verbundenen Computer installiert sein.

6. Wählen Sie die Scaneinstellungen, die Sie ändern möchten, und drücken Sie [OK].

Option	Beschreibung
Scantyp	Wählen Sie den Scantyp für Ihr Dokument aus.
Auflösung	Wählen Sie die Scanauflösung für Ihr Dokument aus.
Dateityp	Wählen Sie das Dateiformat für Ihr Dokument aus.

Option	Beschreibung
Dokumentgröße (Dokumentgrösse)	Wählen Sie die gewünschte Dokumentgröße aus.
Helligkeit	Wählen Sie die Helligkeitsstufe aus.
Kontrast	Wählen Sie die Kontraststufe aus.
Vorl.einz. aut. ausr. (Nur bei bestimmten Modellen verfügbar)	Korrigieren Sie die Ausrichtung aller schief eingelegten Dokumente, wenn sie mit dem automatischen Vorlageneinzug (ADF) gescannt werden.
Leere S.überspr. (Nur bei bestimmten Modellen verfügbar)	Bei Auswahl von „Ein“ werden leere Seiten übersprungen.
Hintergrundfarbe entf.	Stellen Sie den Umfang ein, zu dem die Hintergrundfarbe entfernt werden soll.



- Um die Einstellungen als Favorit zu speichern, drücken Sie [Als Favorit speichern (Als Shortcut speichern)]. Sie werden gefragt, ob Sie den Favoriten als One-Touch-Favoriten speichern möchten. Folgen Sie den Anweisungen im Display.

7. Drücken Sie [Start].

Das Gerät beginnt mit dem Scannen. Wenn Sie das Scannerglas des Geräts verwenden, befolgen Sie die Anweisungen auf dem Display, um den Scanauftrag abzuschließen.

MFC-J5730DW/MFC-J5930DW

1. Legen Sie das Dokument ein.

2. Drücken Sie [Scannen].

3. Streichen Sie nach links oder rechts oder drücken Sie ◀ oder ▶, um [an PC] anzuzeigen.

Das Symbol bewegt sich in die Mitte des Touchscreen und wird in blau hervorgehoben.

4. Drücken Sie [an PC].

5. Drücken Sie [to Bild].

6. Wenn das Gerät über ein Netzwerk angeschlossen ist, streichen Sie mit dem Finger nach oben oder nach unten bzw. drücken Sie ▲ oder ▼, um den Computer anzuzeigen, an den Sie Daten senden möchten, und drücken Sie dann den Computernamen.



Wenn Sie im Display aufgefordert werden, eine PIN einzugeben, geben Sie die vierstellige PIN für den Computer über das Display ein und drücken Sie dann [OK].

7. Sie haben die folgenden Möglichkeiten:

- Um die Einstellungen zu ändern, drücken Sie [Optionen] und fahren Sie dann mit dem nächsten Schritt fort.
- Drücken Sie [Start], um zu scannen, ohne weitere Einstellungen zu ändern.

Das Gerät beginnt mit dem Scannen. Wenn Sie das Scannerglas des Geräts verwenden, befolgen Sie die Anweisungen auf dem Display, um den Scanauftrag abzuschließen.

8. Wenn Sie beide Seiten des Dokuments scannen möchten, drücken Sie [2-seitiger Scan], und wählen Sie dann den Dokumenttyp aus.

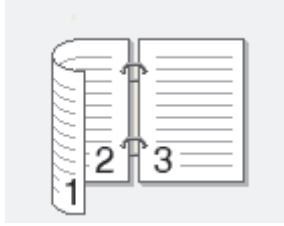
Option	Beschreibung
2-seitiger Scan: Lange Kante	Scannen Sie das Dokument so, dass die Seiten mit Bindung an der langen Kante eingelesen werden.
	

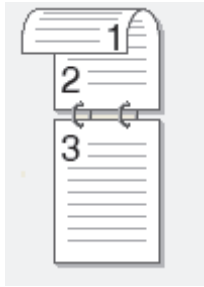
2-seitiger Scan: Kurze Kante	Scannen Sie das Dokument so, dass die Seiten mit Bindung an der kurzen Kante eingelesen werden.
	

9. Drücken Sie die Option [Scan-Einstell.] und dann [Am Gerät einst.].



Um die Option [Scan-Einstell.] zu verwenden, muss ControlCenter auf dem mit dem Gerät verbundenen Computer installiert sein.

10. Wählen Sie die Scaneinstellungen, die Sie ändern möchten, und drücken Sie [OK].

Option	Beschreibung
Scantyp	Wählen Sie den Scantyp für Ihr Dokument aus.
Auflösung	Wählen Sie die Scanauflösung für Ihr Dokument aus.
Dateityp	Wählen Sie das Dateiformat für Ihr Dokument aus.
Dokumentgröße (Dokumentgrösse)	Wählen Sie die gewünschte Dokumentgröße aus.
Helligkeit	Wählen Sie die Helligkeitsstufe aus.
Kontrast	Wählen Sie die Kontraststufe aus.
ADF: Auto Ausr. (Nur bei bestimmten Modellen verfügbar)	Korrigieren Sie die Ausrichtung aller schief eingelegten Dokumente, wenn sie mit dem automatischen Vorlageneinzug (ADF) gescannt werden.
Leerseite überspringen (Nur bei bestimmten Modellen verfügbar)	Bei Auswahl von „Ein“ werden leere Seiten übersprungen.
Hintergrundfarbe entf.	Stellen Sie den Umfang ein, zu dem die Hintergrundfarbe entfernt werden soll.



- Um die Einstellungen als Favorit zu speichern, drücken Sie [Als Favorit speichern (Als Shortcut speichern)]. Sie werden gefragt, ob Sie den Favoriten als One-Touch-Favoriten speichern möchten. Folgen Sie den Anweisungen im Display.

11. Drücken Sie [Start].

Das Gerät beginnt mit dem Scannen. Wenn Sie das Scannerglas des Geräts verwenden, befolgen Sie die Anweisungen auf dem Display, um den Scanauftrag abzuschließen.

Zugehörige Informationen

- [Scannen über die Scantasten des Brother-Gerätes](#)
-

Speichern gescannter Daten in einem Ordner als PDF-Datei

Scannen Sie Dokumente und speichern Sie sie als PDF-Dateien in einem Ordner auf Ihrem Computer.



Verwenden Sie die Scannen-Taste am Gerät, um vorübergehende Änderungen an den Scaneinstellungen vorzunehmen. Um dauerhafte Änderungen vorzunehmen, verwenden Sie die ControlCenter-Software von Brother.

>> [MFC-J5330DW/MFC-J5335DW](#)
>> [MFC-J5730DW/MFC-J5930DW](#)

MFC-J5330DW/MFC-J5335DW

1. Legen Sie das Dokument ein.
2. Drücken Sie [Scannen] > [to PC (an PC)] > [to Datei].
3. Wenn das Gerät über ein Netzwerk verbunden ist, drücken Sie ▲ oder ▼, um den Computer anzuzeigen, an den Daten gesendet werden sollen, und drücken Sie anschließend auf den Computernamen.



Wenn Sie im Display aufgefordert werden, eine PIN einzugeben, geben Sie im Display die vierstellige PIN für den Computer ein und drücken Sie dann [OK].

4. Sie haben die folgenden Möglichkeiten:
 - Um die Einstellungen zu ändern, drücken Sie [Optionen] und fahren Sie dann mit dem nächsten Schritt fort.
 - Drücken Sie [Start], um den Scan zu starten, ohne zusätzliche Einstellungen zu ändern.
Das Gerät beginnt mit dem Scannen. Wenn Sie das Scannerglas des Geräts verwenden, befolgen Sie die Anweisungen auf dem Display, um den Scanauftrag abzuschließen.
5. Wählen Sie die Scaneinstellungen, die Sie ändern möchten, und drücken Sie [OK].

Option	Beschreibung
Scantyp	Wählen Sie den Scantyp für Ihr Dokument aus.
Auflösung	Wählen Sie die Scanauflösung für Ihr Dokument aus.
Dateityp	Wählen Sie das Dateiformat für Ihr Dokument aus.
Dokumentgröße (Dokumentgrösse)	Wählen Sie die gewünschte Dokumentgröße aus.
Helligkeit	Wählen Sie die Helligkeitsstufe aus.

Option	Beschreibung
Kontrast	Wählen Sie die Kontraststufe aus.
Vorl.einz. aut. ausr. (Nur bei bestimmten Modellen verfügbar)	Korrigieren Sie die Ausrichtung aller schief eingelegten Dokumente, wenn sie mit dem automatischen Vorlageneinzug (ADF) gescannt werden.
Leere S.überspr. (Nur bei bestimmten Modellen verfügbar)	Bei Auswahl von „Ein“ werden leere Seiten übersprungen.
Hintergrundfarbe entf.	Stellen Sie den Umfang ein, zu dem die Hintergrundfarbe entfernt werden soll.



- Um die Einstellungen als Favorit zu speichern, drücken Sie [Als Favorit speichern (Als Shortcut speichern)]. Sie werden gefragt, ob Sie den Favoriten als One-Touch-Favoriten speichern möchten. Folgen Sie den Anweisungen im Display.

6. Drücken Sie [Start].

Das Gerät beginnt mit dem Scannen. Wenn Sie das Scannerglas des Geräts verwenden, befolgen Sie die Anweisungen auf dem Display, um den Scanauftrag abzuschließen.

MFC-J5730DW/MFC-J5930DW

1. Legen Sie das Dokument ein.

2. Drücken Sie [Scannen].

3. Streichen Sie nach links oder rechts oder drücken Sie ◀ oder ▶, um [an PC] anzuzeigen.

Das Symbol bewegt sich in die Mitte des Touchscreen und wird in blau hervorgehoben.

4. Drücken Sie [an PC].

5. Drücken Sie [to Datei].

6. Wenn das Gerät über ein Netzwerk angeschlossen ist, streichen Sie mit dem Finger nach oben oder nach unten bzw. drücken Sie ▲ oder ▼, um den Computer anzuzeigen, an den Sie Daten senden möchten, und drücken Sie dann den Computernamen.



Wenn Sie im Display aufgefordert werden, eine PIN einzugeben, geben Sie die vierstellige PIN für den Computer über das Display ein und drücken Sie dann [OK].

7. Sie haben die folgenden Möglichkeiten:

- Um die Einstellungen zu ändern, drücken Sie [Optionen] und fahren Sie dann mit dem nächsten Schritt fort.
- Drücken Sie [Start], um zu scannen, ohne weitere Einstellungen zu ändern.

Das Gerät beginnt mit dem Scannen. Wenn Sie das Scannerglas des Geräts verwenden, befolgen Sie die Anweisungen auf dem Display, um den Scanauftrag abzuschließen.

8. Wenn Sie beide Seiten des Dokuments scannen möchten, drücken Sie [2-seitiger Scan], und wählen Sie dann den Dokumenttyp aus.

Option	Beschreibung
2-seitiger Scan: Lange Kante	Scannen Sie das Dokument so, dass die Seiten mit Bindung an der langen Kante eingelesen werden.

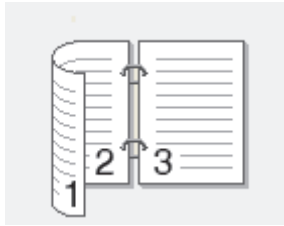
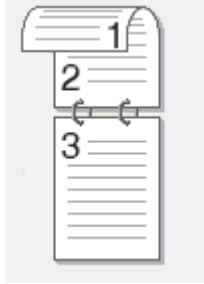
Option	Beschreibung
	
2-seitiger Scan: Kurze Kante	Scannen Sie das Dokument so, dass die Seiten mit Bindung an der kurzen Kante eingelesen werden.
	

9. Wählen Sie die Scaneinstellungen, die Sie ändern möchten, und drücken Sie [OK].

Option	Beschreibung
Scantyp	Wählen Sie den Scantyp für Ihr Dokument aus.
Auflösung	Wählen Sie die Scanauflösung für Ihr Dokument aus.
Dateityp	Wählen Sie das Dateiformat für Ihr Dokument aus.
Dokumentgröße (Dokumentgröße)	Wählen Sie die gewünschte Dokumentgröße aus.
Helligkeit	Wählen Sie die Helligkeitsstufe aus.
Kontrast	Wählen Sie die Kontraststufe aus.
ADF: Auto Ausr. (Nur bei bestimmten Modellen verfügbar)	Korrigieren Sie die Ausrichtung aller schief eingelegten Dokumente, wenn sie mit dem automatischen Vorlageneinzug (ADF) gescannt werden.
Leerseite überspringen (Nur bei bestimmten Modellen verfügbar)	Bei Auswahl von „Ein“ werden leere Seiten übersprungen.
Hintergrundfarbe entf.	Stellen Sie den Umfang ein, zu dem die Hintergrundfarbe entfernt werden soll.



- Um die Einstellungen als Favorit zu speichern, drücken Sie [Als Favorit speichern (Als Shortcut speichern)]. Sie werden gefragt, ob Sie den Favoriten als One-Touch-Favoriten speichern möchten. Folgen Sie den Anweisungen im Display.

10. Drücken Sie [Start].

Das Gerät beginnt mit dem Scannen. Wenn Sie das Scannerglas des Geräts verwenden, befolgen Sie die Anweisungen auf dem Display, um den Scanauftrag abzuschließen.



Zugehörige Informationen

- [Scannen über die Scantasten des Brother-Gerätes](#)

Speichern von gescannten Daten auf einem USB-Stick

Scannen Sie Dokumente und speichern Sie diese ohne einen Computer direkt auf einem USB-Stick.

>> [MFC-J5330DW/MFC-J5335DW](#)

>> [MFC-J5730DW/MFC-J5930DW](#)

MFC-J5330DW/MFC-J5335DW

1. Legen Sie das Dokument ein.
2. Setzen Sie einen USB-Stick in das Gerät ein.
Das Display wechselt automatisch.
3. Drücken Sie [Scannen: Speichermedium].
4. Sie haben die folgenden Möglichkeiten:
 - Um die Einstellungen zu ändern, drücken Sie [Optionen] und wechseln dann zum nächsten Schritt.



- So legen Sie Ihre eigenen Standardeinstellungen fest: Nachdem Sie Änderungen an den Einstellungen vorgenommen haben, drücken Sie die Option [Als Standard] und dann [Ja].
- Um die werkseitigen Einstellungen wiederherzustellen, drücken Sie die Option [Werkseinstell.] und anschließend [Ja].

- Drücken Sie [Start], um zu scannen, ohne weitere Einstellungen zu ändern.

Das Gerät beginnt mit dem Scannen. Wenn Sie das Scannerglas des Geräts verwenden, befolgen Sie die Anweisungen auf dem Display, um den Scanauftrag abzuschließen.

5. Wählen Sie die Scaneinstellungen, die Sie ändern möchten, und drücken Sie [OK].

Option	Beschreibung
Scantyp	Wählen Sie den Scantyp für Ihr Dokument aus.
Auflösung	Wählen Sie die Scanauflösung für Ihr Dokument aus.
Dateityp	Wählen Sie das Dateiformat für Ihr Dokument aus.
Dokumentgröße (Dokumentgrösse)	Wählen Sie die gewünschte Dokumentgröße aus.
Langes Pap. scannen (ADF) (Nur bei bestimmten Modellen verfügbar)	Scannen Sie lange Dokumente mit dem automatischen Vorlageneinzug.
Dateiname	Benennen Sie die Datei um.
Stil Dateiname	Legen Sie die Reihenfolge fest, in der Datum, Zählernummer und andere Elemente im Dateinamen angezeigt werden.
Helligkeit	Wählen Sie die Helligkeitsstufe aus.
Kontrast	Wählen Sie die Kontraststufe aus.
Größe automatisch anpassen (Grösse automatisch anpassen) (Nur bei bestimmten Modellen verfügbar)	Sie können mehrere Dokumente, die auf dem Vorlagenglas liegen, einscannen und auf einem USB-Stick speichern. Das Gerät scannt jedes Dokument und erstellt separate Dateien oder eine einzelne Datei mit mehreren Seiten.

Option	Beschreibung
Vorl.einz. aut. ausr. (Nur bei bestimmten Modellen verfügbar)	Korrigieren Sie die Ausrichtung aller schief eingelegten Dokumente, wenn sie mit dem automatischen Vorlageneinzug (ADF) gescannt werden.
Leere S.überspr. (Nur bei bestimmten Modellen verfügbar)	Bei Auswahl von „Ein“ werden leere Seiten übersprungen.
Leerseitenerk.-stufe ausw. (Nur bei bestimmten Modellen verfügbar)	Wählen Sie die Empfindlichkeitsstufe beim Erkennen von leeren Seiten in gescannten Daten aus. Je höher die Empfindlichkeit, desto einfacher kann das Gerät leere Seiten erkennen.
Hintergrundfarbe entf.	Stellen Sie den Umfang ein, zu dem die Hintergrundfarbe entfernt werden soll.



- Um die Einstellungen als Favorit zu speichern, drücken Sie [Als Favorit speichern (Als Shortcut speichern)]. Sie werden gefragt, ob Sie den Favoriten als One-Touch-Favoriten speichern möchten. Folgen Sie den Anweisungen im Display.

6. Drücken Sie [Start].
7. Wenn Sie das Vorlagenglas verwenden, legen Sie die nächste Seite ein und drücken Sie dann [Weiter]. Wenn Sie keine weiteren Seiten scannen möchten, drücken Sie [Beenden]. Nachdem Sie den Scanvorgang beendet haben, stellen Sie sicher, dass Sie [Beenden] wählen, bevor Sie den USB-Stick aus dem Gerät entfernen.

WICHTIG

Das Display zeigt eine Meldung an, während die Daten gelesen werden. Das Netzkabel und den USB-Stick NICHT vom Gerät trennen, während die Daten gelesen werden. Sie könnten die Daten verlieren oder den USB-Stick beschädigen.

MFC-J5730DW/MFC-J5930DW

1. Legen Sie das Dokument ein.
 2. Setzen Sie einen USB-Stick in das Gerät ein.
Das Display wechselt automatisch.
 3. Drücken Sie [Scannen: Speichermedium].
 4. Sie haben die folgenden Möglichkeiten:
 - Um die Einstellungen zu ändern, drücken Sie [Optionen] und wechseln dann zum nächsten Schritt.
-
- So legen Sie Ihre eigenen Standardeinstellungen fest: Nachdem Sie Änderungen an den Einstellungen vorgenommen haben, drücken Sie die Option [Als Standard] und dann [Ja].
 - Um die werkseitigen Einstellungen wiederherzustellen, drücken Sie [Werkseinstell.] und anschließend [Ja].
-
- Drücken Sie [Start], um zu scannen, ohne weitere Einstellungen zu ändern.
Das Gerät beginnt mit dem Scannen. Wenn Sie das Scannerglas des Geräts verwenden, befolgen Sie die Anweisungen auf dem Display, um den Scanauftrag abzuschließen.
5. Wenn Sie beide Seiten des Dokuments scannen möchten (nur MFC-J5730DW/MFC-J5930DW), drücken Sie [2-seitiger Scan], und wählen Sie dann den Dokumenttyp aus.
 6. Wählen Sie die Scaneinstellungen, die Sie ändern möchten, und drücken Sie [OK].

Option	Beschreibung
2-seitiger Scan (Nur bei bestimmten Modellen verfügbar)	Wählen Sie den beidseitigen Scanmodus aus.
Scantyp	Wählen Sie den Scantyp für Ihr Dokument aus.
Auflösung	Wählen Sie die Scanauflösung für Ihr Dokument aus.
Dateityp	Wählen Sie das Dateiformat für Ihr Dokument aus.
Dokumentgröße (Dokumentgrösse)	Wählen Sie die gewünschte Dokumentgröße aus.
Langes Pap. scannen (ADF) (Nur bei bestimmten Modellen verfügbar)	Scannen Sie lange Dokumente mit dem automatischen Vorlageneinzug.
Dateiname	Benennen Sie die Datei um.
Stil Dateiname	Legen Sie die Reihenfolge fest, in der Datum, Zählernummer und andere Elemente im Dateinamen angezeigt werden.
Helligkeit	Wählen Sie die Helligkeitsstufe aus.
Kontrast	Wählen Sie die Kontraststufe aus.
Größe automatisch anpassen (Grösse automatisch anpassen) (Nur bei bestimmten Modellen verfügbar)	Sie können mehrere Dokumente, die auf dem Vorlagenglas liegen, einscannen und auf einem USB-Stick speichern. Das Gerät scannt jedes Dokument und erstellt separate Dateien oder eine einzelne Datei mit mehreren Seiten.
ADF: Auto Ausr. (Nur bei bestimmten Modellen verfügbar)	Korrigieren Sie die Ausrichtung aller schief eingelegten Dokumente, wenn sie mit dem automatischen Vorlageneinzug (ADF) gescannt werden.
Leerseite überspringen (Nur bei bestimmten Modellen verfügbar)	Bei Auswahl von „Ein“ werden leere Seiten übersprungen.
Leerseitenerk.-stufe ausw. (Nur bei bestimmten Modellen verfügbar)	Wählen Sie die Empfindlichkeitsstufe beim Erkennen von leeren Seiten in gescannten Daten aus. Je höher die Empfindlichkeit, desto einfacher kann das Gerät leere Seiten erkennen.
Hintergrundfarbe entf.	Stellen Sie den Umfang ein, zu dem die Hintergrundfarbe entfernt werden soll.



- Um die Einstellungen als Favorit zu speichern, drücken Sie [Als Favorit speichern (Als Shortcut speichern)]. Sie werden gefragt, ob Sie den Favoriten als One-Touch-Favoriten speichern möchten. Folgen Sie den Anweisungen im Display.

7. Drücken Sie [Start].
8. Wenn Sie das Vorlagenglas verwenden, legen Sie die nächste Seite ein und drücken Sie dann [Weiter]. Wenn Sie keine weiteren Seiten scannen möchten, drücken Sie [Beenden]. Nachdem Sie den Scanvorgang beendet haben, stellen Sie sicher, dass Sie [Beenden] wählen, bevor Sie den USB-Stick aus dem Gerät entfernen.

WICHTIG

Das Display zeigt eine Meldung an, während die Daten gelesen werden. Das Netzkabel und den USB-Stick NICHT vom Gerät trennen, während die Daten gelesen werden. Sie könnten die Daten verlieren oder den USB-Stick beschädigen.



Zugehörige Informationen

- [Scannen über die Scantasten des Brother-Gerätes](#)
 - [Kompatible USB-Sticks](#)
 - [Wichtiger Hinweis](#)
-

Kompatible USB-Sticks

WICHTIG

Der USB-Direktanschluss unterstützt nur USB-Sticks und Digitalkameras, die als USB-Massenspeicher verwendet werden können. Andere USB-Geräte werden nicht unterstützt.

Kompatible Speicherkarten		Einschub
USB-Stick		USB-Anschluss 

Kompatible USB-Sticks	
USB-Klasse	USB-Massenspeicherklasse
USB-Massenspeicherunterklasse	SCSI oder SFF-8070i
Übertragungsprotokoll	Nur Massenübertragung
Format ¹	FAT12/FAT16/FAT32/exFAT
Sektorgröße	Max. 4.096 Byte
Verschlüsselung	Verschlüsselte Geräte werden nicht unterstützt.

¹ NTFS-Format wird nicht unterstützt.

✓ Zugehörige Informationen

- [Direktdruck von einem USB-Stick](#)
- [Speichern von gescannten Daten auf einem USB-Stick](#)

Scannen mehrerer Visitenkarten und Fotos (Größe automatisch anpassen)

Sie können mehrere Dokumente auf das Vorlagenglas legen und einscannen. Das Gerät scannt die einzelnen Dokumente und erstellt mithilfe der Funktion „Größe automatisch anpassen“ separate Dateien oder eine einzelne mehrseitige Datei.

Hinweise zum automatischen Anpassen der Größe

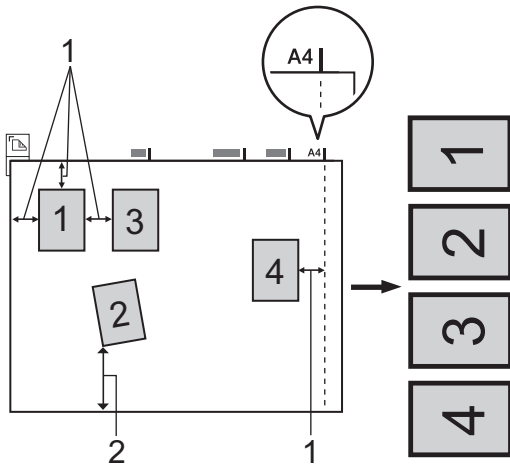

1. 10 mm oder mehr
 2. 20 mm oder mehr (unten)
- Diese Einstellung kann nur für rechteckige oder quadratische Dokumente verwendet werden.
 - Wenn das Dokument zu lang oder zu breit ist, kann diese Einstellung nicht wie hier beschrieben verwendet werden.
 - Legen Sie die Dokumente wie in der Abbildung gezeigt nicht direkt an die Kanten des Vorlagenglases.
 - Legen Sie die Dokumente mit einem Abstand von mindestens 10 mm voneinander auf das Vorlagenglas.
 - „Größe automatisch anpassen“ korrigiert die Ausrichtung von schief auf das Vorlagenglas gelegten Dokumenten. Wenn das Dokument jedoch um mehr als 10 Grad gedreht ist, funktioniert dies nicht richtig.
 - Für die Verwendung der Funktion „Größe automatisch anpassen“ muss der automatische Vorlageneinzug (ADF) leer sein.
 - Die Funktion „Größe automatisch anpassen“ kann je nach Größe der Dokumente für bis zu 16 Vorlagen verwendet werden.

>> [MFC-J5330DW/MFC-J5335DW](#)

>> [MFC-J5730DW/MFC-J5930DW](#)

MFC-J5330DW/MFC-J5335DW

1. Legen Sie Dokumente auf das Vorlagenglas.



- Wenn Sie ein Dokument mit der Funktion „Größe automatisch anpassen“ scannen möchten, muss das Dokument auf das Vorlagenglas gelegt werden.
- Die Funktion „Größe automatisch anpassen“ wird durch Technologie von Reallusion, Inc. unterstützt.



2. Setzen Sie einen USB-Stick in das Gerät ein.
Das Display wechselt automatisch.
3. Drücken Sie [Scannen: Speichermedium] > [Optionen] > [Größe automatisch anpassen (Größe automatisch anpassen)].
4. Drücken Sie [Ein].

5. Drücken Sie [OK].
6. Drücken Sie [Start].

Das Gerät beginnt mit dem Scannen. Folgen Sie den Display-Anweisungen, um den Scanauftrag abzuschließen.

MFC-J5730DW/MFC-J5930DW

1. Legen Sie Dokumente auf das Vorlagenglas.



- Wenn Sie ein Dokument mit der Funktion „Größe automatisch anpassen“ scannen möchten, muss das Dokument auf das Vorlagenglas gelegt werden.
- Die Funktion „Größe automatisch anpassen“ wird durch Technologie von Reallusion, Inc. unterstützt.



2. Setzen Sie einen USB-Stick in das Gerät ein.

Das Display wechselt automatisch.

3. Drücken Sie [Scannen: Speichermedium] > [Optionen] > [Größe automatisch anpassen (Grösse automatisch anpassen)].
4. Drücken Sie [Ein].
5. Drücken Sie [OK].
6. Drücken Sie [Start].

Das Gerät beginnt mit dem Scannen. Folgen Sie den Display-Anweisungen, um den Scanauftrag abzuschließen.



Zugehörige Informationen

- [Scannen über die Scantasten des Brother-Gerätes](#)
- [Wichtiger Hinweis](#)

Scannen in eine bearbeitbare Textdatei mit OCR

Ihr Gerät kann die Zeichen eines gescannten Dokumentes mithilfe einer optischen Texterkennungstechnologie (OCR) in Text konvertieren. Dieser Text kann mit Ihrer bevorzugten Textbearbeitungsanwendung bearbeitet werden.



- Die Scan-to-Text-Funktion ist für bestimmte Sprachen verfügbar.
- Ändern Sie mithilfe der Scannen-Taste des Gerätes vorübergehend die Scaneinstellungen. Verwenden Sie für dauerhafte Änderungen die Software ControlCenter von Brother.

>> [MFC-J5330DW/MFC-J5335DW](#)
>> [MFC-J5730DW/MFC-J5930DW](#)

MFC-J5330DW/MFC-J5335DW

1. Legen Sie das Dokument ein.
2. Drücken Sie [Scannen] > [to PC (an PC)] > [to Text].
3. Wenn das Gerät über ein Netzwerk verbunden ist, drücken Sie ▲ oder ▼, um den Computer anzuzeigen, an den Daten gesendet werden sollen, und drücken Sie anschließend auf den Computernamen.



Wenn Sie im Display aufgefordert werden, eine PIN einzugeben, geben Sie im Display die vierstellige PIN für den Computer ein und drücken Sie dann [OK].

4. Sie haben die folgenden Möglichkeiten:
 - Um die Einstellungen zu ändern, drücken Sie [Optionen] und fahren Sie dann mit dem nächsten Schritt fort.
 - Drücken Sie [Start], um zu scannen, ohne weitere Einstellungen zu ändern.
Das Gerät beginnt mit dem Scannen. Wenn Sie das Scannerglas des Geräts verwenden, befolgen Sie die Anweisungen auf dem Display, um den Scanauftrag abzuschließen.
5. Drücken Sie die Option [Scan-Einstell.] und dann [Am Gerät einst.].



Um die Option [Scan-Einstell.] zu verwenden, muss ControlCenter auf dem mit dem Gerät verbundenen Computer installiert sein.

6. Wählen Sie die Scaneinstellungen, die Sie ändern möchten, und drücken Sie [OK].

Option	Beschreibung
Scantyp	Wählen Sie den Scantyp für Ihr Dokument aus.
Auflösung	Wählen Sie die Scanauflösung für Ihr Dokument aus.

Option	Beschreibung
Dateityp	Wählen Sie das Dateiformat für Ihr Dokument aus.
Dokumentgröße (Dokumentgrösse)	Wählen Sie die gewünschte Dokumentgröße aus.
Helligkeit	Wählen Sie die Helligkeitsstufe aus.
Kontrast	Wählen Sie die Kontraststufe aus.
Vorl.einz. aut. ausr. (Nur bei bestimmten Modellen verfügbar)	Korrigieren Sie die Ausrichtung aller schief eingelegten Dokumente, wenn sie mit dem automatischen Vorlageneinzug (ADF) gescannt werden.
Leere S.überspr. (Nur bei bestimmten Modellen verfügbar)	Bei Auswahl von „Ein“ werden leere Seiten übersprungen.
Hintergrundfarbe entf.	Stellen Sie den Umfang ein, zu dem die Hintergrundfarbe entfernt werden soll.



- Um die Einstellungen als Favorit zu speichern, drücken Sie [Als Favorit speichern (Als Shortcut speichern)]. Sie werden gefragt, ob Sie den Favoriten als One-Touch-Favoriten speichern möchten. Folgen Sie den Anweisungen im Display.

7. Drücken Sie [Start].

Das Gerät beginnt mit dem Scannen. Wenn Sie das Scannerglas des Geräts verwenden, befolgen Sie die Anweisungen auf dem Display, um den Scanauftrag abzuschließen.

MFC-J5730DW/MFC-J5930DW

1. Legen Sie das Dokument ein.

2. Drücken Sie [Scannen].

3. Streichen Sie nach links oder rechts oder drücken Sie ◀ oder ▶, um [an PC] anzuzeigen.

Das Symbol bewegt sich in die Mitte des Touchscreen und wird in blau hervorgehoben.

4. Drücken Sie [an PC].

5. Drücken Sie [to Text].

6. Wenn das Gerät über ein Netzwerk angeschlossen ist, streichen Sie mit dem Finger nach oben oder nach unten bzw. drücken Sie ▲ oder ▼, um den Computer anzuzeigen, an den Sie Daten senden möchten, und drücken Sie dann den Computernamen.



Wenn Sie im Display aufgefordert werden, eine PIN einzugeben, geben Sie die vierstellige PIN für den Computer über das Display ein und drücken Sie dann [OK].

7. Sie haben die folgenden Möglichkeiten:

- Um die Einstellungen zu ändern, drücken Sie [Optionen] und fahren Sie dann mit dem nächsten Schritt fort.
- Drücken Sie [Start], um zu scannen, ohne weitere Einstellungen zu ändern.

Das Gerät beginnt mit dem Scannen. Wenn Sie das Scannerglas des Geräts verwenden, befolgen Sie die Anweisungen auf dem Display, um den Scanauftrag abzuschließen.

8. Wenn Sie beide Seiten des Dokuments scannen möchten, drücken Sie [2-seitiger Scan], und wählen Sie dann den Dokumenttyp aus.

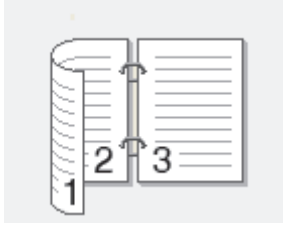
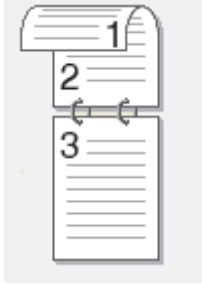
Option	Beschreibung
2-seitiger Scan: Lange Kante	Scannen Sie das Dokument so, dass die Seiten mit Bindung an der langen Kante eingelesen werden. 
2-seitiger Scan: Kurze Kante	Scannen Sie das Dokument so, dass die Seiten mit Bindung an der kurzen Kante eingelesen werden. 

9. Drücken Sie die Option [Scan-Einstell.] und dann [Am Gerät einst.].



Um die Option [Scan-Einstell.] zu verwenden, muss ControlCenter auf dem mit dem Gerät verbundenen Computer installiert sein.

10. Wählen Sie die Scaneinstellungen, die Sie ändern möchten, und drücken Sie [OK].

Option	Beschreibung
Scantyp	Wählen Sie den Scantyp für Ihr Dokument aus.
Auflösung	Wählen Sie die Scanauflösung für Ihr Dokument aus.
Dateityp	Wählen Sie das Dateiformat für Ihr Dokument aus.
Dokumentgröße (Dokumentgrösse)	Wählen Sie die gewünschte Dokumentgröße aus.
Helligkeit	Wählen Sie die Helligkeitsstufe aus.
Kontrast	Wählen Sie die Kontraststufe aus.
ADF: Auto Ausr. (Nur bei bestimmten Modellen verfügbar)	Korrigieren Sie die Ausrichtung aller schief eingelegten Dokumente, wenn sie mit dem automatischen Vorlageneinzug (ADF) gescannt werden.
Leerseite überspringen (Nur bei bestimmten Modellen verfügbar)	Bei Auswahl von „Ein“ werden leere Seiten übersprungen.
Hintergrundfarbe entf.	Stellen Sie den Umfang ein, zu dem die Hintergrundfarbe entfernt werden soll.



- Um die Einstellungen als Favorit zu speichern, drücken Sie [Als Favorit speichern (Als Shortcut speichern)]. Sie werden gefragt, ob Sie den Favoriten als One-Touch-Favoriten speichern möchten. Folgen Sie den Anweisungen im Display.

11. Drücken Sie [Start].

Das Gerät beginnt mit dem Scannen. Wenn Sie das Scannerglas des Geräts verwenden, befolgen Sie die Anweisungen auf dem Display, um den Scanauftrag abzuschließen.

Zugehörige Informationen

- [Scannen über die Scantasten des Brother-Gerätes](#)
-

Scan to E-Mail Anhang

Senden Sie ein gescanntes Dokument als E-Mail-Anhang.

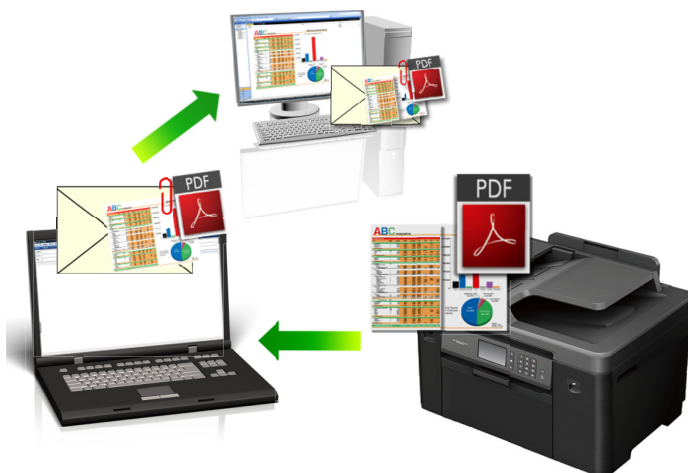

- Verwenden Sie die Scannen-Taste am Gerät, um vorübergehende Änderungen an den Scaneinstellungen vorzunehmen. Um dauerhafte Änderungen vorzunehmen, verwenden Sie die ControlCenter-Software von Brother.
- Die Funktion „Scan to E-Mail“ unterstützt keine Webmail-Dienste. Verwenden Sie zum Scannen eines Dokuments oder Bilds die Funktion „Scan to Bild“ oder „Scan to Datei“ und hängen Sie die gescannte Datei an eine E-Mail-Nachricht an.

>> [MFC-J5330DW/MFC-J5335DW](#)
>> [MFC-J5730DW/MFC-J5930DW](#)

MFC-J5330DW/MFC-J5335DW

1. Legen Sie das Dokument ein.
2. Drücken Sie [Scannen] > [to PC (an PC)] > [to E-Mail].
3. Wenn das Gerät über ein Netzwerk verbunden ist, drücken Sie ▲ oder ▼, um den Computer anzuzeigen, an den Daten gesendet werden sollen, und drücken Sie anschließend auf den Computernamen.



Wenn Sie im Display aufgefordert werden, eine PIN einzugeben, geben Sie im Display die vierstellige PIN für den Computer ein und drücken Sie dann [OK].

4. Sie haben die folgenden Möglichkeiten:
 - Um die Einstellungen zu ändern, drücken Sie [Optionen] und fahren Sie dann mit dem nächsten Schritt fort.
 - Drücken Sie [Start], um zu scannen, ohne weitere Einstellungen zu ändern.
Das Gerät scannt das Dokument und speichert es als Dateianhang. Dann startet es Ihre E-Mail-Anwendung und öffnet eine neue leere E-Mail, an die die gescannte Datei angehängt ist.
5. Drücken Sie die Option [Scan-Einstell.] und dann [Am Gerät einst.].



Um die Option [Scan-Einstell.] zu verwenden, muss ControlCenter auf dem mit dem Gerät verbundenen Computer installiert sein.

6. Wählen Sie die Scaneinstellungen, die Sie ändern möchten, und drücken Sie [OK].

Option	Beschreibung
Scantyp	Wählen Sie den Scantyp für Ihr Dokument aus.

Option	Beschreibung
Auflösung	Wählen Sie die Scanauflösung für Ihr Dokument aus.
Dateityp	Wählen Sie das Dateiformat für Ihr Dokument aus.
Dokumentgröße (Dokumentgrösse)	Wählen Sie die gewünschte Dokumentgröße aus.
Helligkeit	Wählen Sie die Helligkeitsstufe aus.
Kontrast	Wählen Sie die Kontraststufe aus.
Vorl.einz. aut. ausr. (Nur bei bestimmten Modellen verfügbar)	Korrigieren Sie die Ausrichtung aller schief eingelegten Dokumente, wenn sie mit dem automatischen Vorlageneinzug (ADF) gescannt werden.
Leere S.überspr. (Nur bei bestimmten Modellen verfügbar)	Bei Auswahl von „Ein“ werden leere Seiten übersprungen.
Hintergrundfarbe entf.	Stellen Sie den Umfang ein, zu dem die Hintergrundfarbe entfernt werden soll.



- Um die Einstellungen als Favorit zu speichern, drücken Sie [Als Favorit speichern (Als Shortcut speichern)]. Sie werden gefragt, ob Sie den Favoriten als One-Touch-Favoriten speichern möchten. Folgen Sie den Anweisungen im Display.

7. Drücken Sie [Start].

Das Gerät scannt das Dokument und speichert es als Dateianhang. Dann startet es Ihre E-Mail-Anwendung und öffnet eine neue leere E-Mail, an die die gescannte Datei angehängt ist.

MFC-J5730DW/MFC-J5930DW

1. Legen Sie das Dokument ein.

2. Drücken Sie [Scannen].

3. Streichen Sie nach links oder rechts oder drücken Sie ◀ oder ▶, um [an PC] anzuzeigen.

Das Symbol bewegt sich in die Mitte des Touchscreen und wird in blau hervorgehoben.

4. Drücken Sie [an PC].

5. Drücken Sie [to E-Mail].

6. Wenn das Gerät über ein Netzwerk angeschlossen ist, streichen Sie mit dem Finger nach oben oder nach unten bzw. drücken Sie ▲ oder ▼, um den Computer anzuzeigen, an den Sie Daten senden möchten, und drücken Sie dann den Computernamen.



Wenn Sie im Display aufgefordert werden, eine PIN einzugeben, geben Sie die vierstellige PIN für den Computer über das Display ein und drücken Sie dann [OK].

7. Sie haben die folgenden Möglichkeiten:

- Um die Einstellungen zu ändern, drücken Sie [Optionen] und fahren Sie dann mit dem nächsten Schritt fort.
- Drücken Sie [Start], um zu scannen, ohne weitere Einstellungen zu ändern.

Das Gerät scannt das Dokument und speichert es als Dateianhang. Dann startet es Ihre E-Mail-Anwendung und öffnet eine neue leere E-Mail, an die die gescannte Datei angehängt ist.

8. Wenn Sie beide Seiten des Dokuments scannen möchten, drücken Sie [2-seitiger Scan], und wählen Sie dann den Dokumenttyp aus.

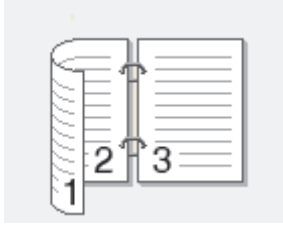
Option	Beschreibung
2-seitiger Scan: Lange Kante	Scannen Sie das Dokument so, dass die Seiten mit Bindung an der langen Kante eingelesen werden.
	

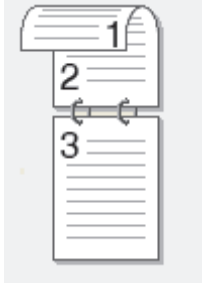
2-seitiger Scan: Kurze Kante	Scannen Sie das Dokument so, dass die Seiten mit Bindung an der kurzen Kante eingelesen werden.
	

9. Drücken Sie die Option [Scan-Einstell.] und dann [Am Gerät einst.].



Um die Option [Scan-Einstell.] zu verwenden, muss ControlCenter auf dem mit dem Gerät verbundenen Computer installiert sein.

10. Wählen Sie die Scaneinstellungen, die Sie ändern möchten, und drücken Sie [OK].

Option	Beschreibung
Scantyp	Wählen Sie den Scantyp für Ihr Dokument aus.
Auflösung	Wählen Sie die Scanauflösung für Ihr Dokument aus.
Dateityp	Wählen Sie das Dateiformat für Ihr Dokument aus.
Dokumentgröße (Dokumentgrösse)	Wählen Sie die gewünschte Dokumentgröße aus.
Helligkeit	Wählen Sie die Helligkeitsstufe aus.
Kontrast	Wählen Sie die Kontraststufe aus.
ADF: Auto Ausr. (Nur bei bestimmten Modellen verfügbar)	Korrigieren Sie die Ausrichtung aller schief eingelegten Dokumente, wenn sie mit dem automatischen Vorlageneinzug (ADF) gescannt werden.
Leerseite überspringen (Nur bei bestimmten Modellen verfügbar)	Bei Auswahl von „Ein“ werden leere Seiten übersprungen.
Hintergrundfarbe entf.	Stellen Sie den Umfang ein, zu dem die Hintergrundfarbe entfernt werden soll.



- Um die Einstellungen als Favorit zu speichern, drücken Sie [Als Favorit speichern (Als Shortcut speichern)]. Sie werden gefragt, ob Sie den Favoriten als One-Touch-Favoriten speichern möchten. Folgen Sie den Anweisungen im Display.

11. Drücken Sie [Start].

Das Gerät scannt das Dokument und speichert es als Dateianhang. Dann startet es Ihre E-Mail-Anwendung und öffnet eine neue leere E-Mail, an die die gescannte Datei angehängt ist.



Zugehörige Informationen

- [Scannen über die Scantasten des Brother-Gerätes](#)

Senden gescannter Daten an einen E-Mail-Server

Senden Sie gescannte Daten von Ihrem Brother-Gerät direkt an Ihren E-Mail-Server zur Lieferung an den E-Mail-Empfänger ohne einen Computer zu verwenden.

- Um diese Funktion zu verwenden, besuchen Sie das Brother Solutions Center unter support.brother.com, klicken Sie auf der Seite Ihres Modells auf **Downloads** und laden Sie das Internet-Fax-Installationsprogramm herunter.
- Um gescannte Daten an einen E-Mail-Server zu senden, müssen Sie Ihr Gerät so konfigurieren, dass es mit Ihrem Netzwerk und dem Mail-Server kommuniziert. Sie können diese Elemente über das Bedienfeld des Geräts, Web Based Management, Remote Setup oder BRAdmin Professional konfigurieren.

>> [MFC-J5330DW/MFC-J5335DW](#)

>> [MFC-J5730DW/MFC-J5930DW](#)

MFC-J5330DW/MFC-J5335DW

1. Legen Sie das Dokument ein.
 2. Drücken Sie [Scannen] > [an E-Mail-Server].
 3. Führen Sie einen der folgenden Schritte aus, um die E-Mail-Zieladresse einzugeben:
 - Um die E-Mail-Adresse manuell einzugeben, drücken Sie [Manuell] und geben Sie dann die E-Mail-Adresse über die Zeichenschaltflächen auf dem Display ein. Wenn Sie fertig sind, drücken Sie [OK].
 - Wenn die E-Mail-Adresse im Adressbuch des Gerätes gespeichert ist, drücken Sie [Adressbuch] und wählen Sie dann die E-Mail-Adresse.
Drücken Sie [OK].
 4. Bestätigen Sie die E-Mail-Adresse und drücken Sie dann [Weiter].
 5. Sie haben die folgenden Möglichkeiten:
 - Um die Einstellungen zu ändern, drücken Sie [Optionen] und wechseln dann zum nächsten Schritt.
-
-  - So legen Sie Ihre eigenen Standardeinstellungen fest: Nachdem Sie Änderungen an den Einstellungen vorgenommen haben, drücken Sie die Option [Als Standard] und dann [Ja].
- Um die werkseitigen Einstellungen wiederherzustellen, drücken Sie die Option [Werkseinstell.] und anschließend [Ja].
-
- Drücken Sie [Start], um zu scannen, ohne weitere Einstellungen zu ändern.
Das Gerät beginnt mit dem Scannen. Wenn Sie das Scannerglas des Geräts verwenden, befolgen Sie die Anweisungen auf dem Display, um den Scanauftrag abzuschließen.
6. Wählen Sie die Scaneinstellungen, die Sie ändern möchten, und drücken Sie [OK].

Option	Beschreibung
Scantyp	Wählen Sie den Scantyp für Ihr Dokument aus.
Auflösung	Wählen Sie die Scanauflösung für Ihr Dokument aus.
Dateityp	Wählen Sie das Dateiformat für Ihr Dokument aus.
Dokumentgröße (Dokumentgrösse)	Wählen Sie die gewünschte Dokumentgröße aus.
Langes Pap. scannen (ADF) (Nur bei bestimmten Modellen verfügbar)	Scannen Sie lange Dokumente mit dem automatischen Vorlageneinzug.

Option	Beschreibung
Helligkeit	Wählen Sie die Helligkeitsstufe aus.
Kontrast	Wählen Sie die Kontraststufe aus.



- Um die Einstellungen als Favorit zu speichern, drücken Sie [Als Favorit speichern (Als Shortcut speichern)]. Sie werden gefragt, ob Sie den Favoriten als One-Touch-Favoriten speichern möchten. Folgen Sie den Anweisungen im Display.

7. Drücken Sie [Start].

Das Gerät beginnt mit dem Scannen. Wenn Sie das Scannerglas des Geräts verwenden, befolgen Sie die Anweisungen auf dem Display, um den Scanauftrag abzuschließen.

MFC-J5730DW/MFC-J5930DW

1. Legen Sie das Dokument ein.

2. Drücken Sie  [Scannen].

3. Streichen Sie nach links oder rechts, um  [an E-Mail-Server] anzuzeigen, und drücken Sie anschließend darauf.

Das Symbol bewegt sich in die Mitte des Touchscreen und wird in blau hervorgehoben.

4. Drücken Sie  [an E-Mail-Server].

5. Führen Sie einen der folgenden Schritte aus, um die E-Mail-Zieladresse einzugeben:

- Um die E-Mail-Adresse manuell einzugeben, drücken Sie [Manuell] und geben Sie dann die E-Mail-Adresse über die Zeichenschaltflächen auf dem Display ein. Wenn Sie fertig sind, drücken Sie [OK].
- Wenn die E-Mail-Adresse im Adressbuch des Gerätes gespeichert ist, drücken Sie [Adressbuch] und wählen Sie dann die E-Mail-Adresse.

Drücken Sie [OK].

6. Bestätigen Sie die E-Mail-Adresse und drücken Sie dann [Weiter].

7. Sie haben die folgenden Möglichkeiten:

- Um die Einstellungen zu ändern, drücken Sie [Optionen] und wechseln dann zum nächsten Schritt.



- So legen Sie Ihre eigenen Standardeinstellungen fest: Nachdem Sie Änderungen an den Einstellungen vorgenommen haben, drücken Sie die Option [Als Standard] und dann [Ja].

- Um die werkseitigen Einstellungen wiederherzustellen, drücken Sie [Werkseinstell.] und anschließend [Ja].

- Drücken Sie [Start], um zu scannen, ohne weitere Einstellungen zu ändern.

Das Gerät beginnt mit dem Scannen. Wenn Sie das Scannerglas des Geräts verwenden, befolgen Sie die Anweisungen auf dem Display, um den Scanauftrag abzuschließen.

8. Wählen Sie die Scaneinstellungen, die Sie ändern möchten, und drücken Sie [OK].

Option	Beschreibung
2-seitiger Scan (Nur bei bestimmten Modellen verfügbar)	Wählen Sie den beidseitigen Scanmodus aus.
Scantyp	Wählen Sie den Scantyp für Ihr Dokument aus.
Auflösung	Wählen Sie die Scanauflösung für Ihr Dokument aus.
Dateityp	Wählen Sie das Dateiformat für Ihr Dokument aus.

Option	Beschreibung
Dokumentgröße (Dokumentgrösse)	Wählen Sie die gewünschte Dokumentgröße aus.
Langes Pap. scannen (ADF) (Nur bei bestimmten Modellen verfügbar)	Scannen Sie lange Dokumente mit dem automatischen Vorlageneinzug.
Helligkeit	Wählen Sie die Helligkeitsstufe aus.
Kontrast	Wählen Sie die Kontraststufe aus.



- Um die Einstellungen als Favorit zu speichern, drücken Sie [Als Favorit speichern (Als Shortcut speichern)]. Sie werden gefragt, ob Sie den Favoriten als One-Touch-Favoriten speichern möchten. Folgen Sie den Anweisungen im Display.

9. Drücken Sie [Start].

Das Gerät beginnt mit dem Scannen. Wenn Sie das Scannerglas des Geräts verwenden, befolgen Sie die Anweisungen auf dem Display, um den Scanauftrag abzuschließen.



Zugehörige Informationen

- [Scannen über die Scantasten des Brother-Gerätes](#)
-

Scan-to-FTP

Scannen Sie Dokumente direkt auf einen FTP-Server, wenn Sie die gescannten Informationen weitergeben möchten. Konfigurieren Sie für weiteren Komfort verschiedene Profile, um Ihre bevorzugten Scan-to-FTP-Ziele zu speichern.

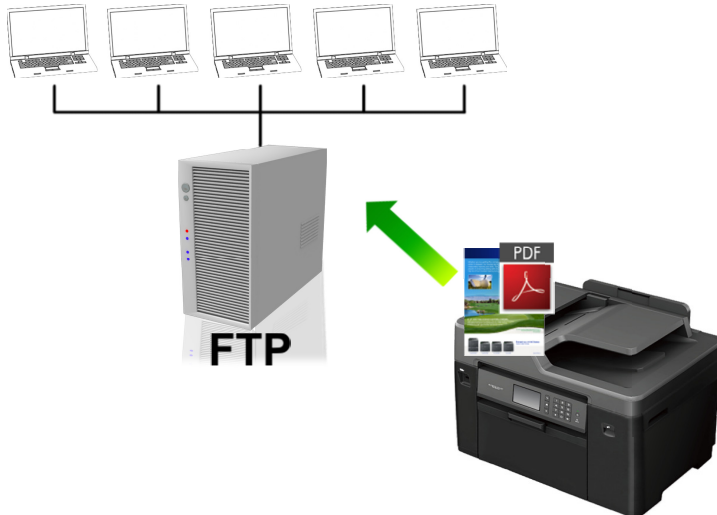

- Konfigurieren eines Scan-to-FTP-Profiles
- Hochladen gescannter Daten auf einen FTP-Server

Konfigurieren eines Scan-to-FTP-Profiles

Richten Sie ein Scan-to-FTP-Profil ein, um einen Scanvorgang durchzuführen und die gescannten Daten direkt an einen FTP-Speicherort hochzuladen.

Wir empfehlen Microsoft® Internet Explorer® 8/11 und Microsoft Edge™ für Windows® sowie Safari 9 für Mac. Vergewissern Sie sich, dass JavaScript und Cookies im jeweils von Ihnen verwendeten Browser aktiviert sind. Wenn Sie einen hier nicht erwähnten Browser verwenden, achten Sie darauf, dass er HTTP 1.0 und HTTP 1.1 verwendet.

1. Starten Sie den Webbrowser.

Geben Sie „http://IP-Adresse des Geräts“ in die Adressleiste des Browsers ein (wobei „IP-Adresse des Geräts“ die IP-Adresse des Geräts oder der Druckservername ist). Beispiel: http://192.168.1.2

Standardmäßig ist kein Kennwort erforderlich. Wenn Sie zuvor ein Kennwort festgelegt haben, geben Sie es ein und klicken Sie dann auf .

2. Klicken Sie auf die Registerkarte **Scannen**.
3. Klicken Sie in der linken Navigationsleiste auf das Menü **Scan to FTP/Netzwerk**.
4. Wählen Sie die Option **FTP** und klicken Sie dann auf **Senden**.

Scan to FTP/Netzwerk

Profil 1	<input checked="" type="radio"/> FTP <input type="radio"/> Netzwerk
Profil 2	<input checked="" type="radio"/> FTP <input type="radio"/> Netzwerk
Profil 3	<input checked="" type="radio"/> FTP <input type="radio"/> Netzwerk
Profil 4	<input checked="" type="radio"/> FTP <input type="radio"/> Netzwerk
Profil 5	<input checked="" type="radio"/> FTP <input type="radio"/> Netzwerk

5. Klicken Sie in der linken Navigationsleiste auf das Menü **Scan-to-FTP/Netzwerk-Profil**.
6. Wählen Sie das Profil, das Sie einrichten oder ändern möchten.

7. Geben Sie in das Feld **Profilname** einen Namen für dieses Serverprofil ein (bis zu 15 alphanumerische Zeichen). Das Gerät zeigt diesen Namen im Display an.
8. Geben Sie im Feld **Host-Adresse** die Hostadresse (Beispiel: ftp.Beispiel.com; bis zu 64 Zeichen) oder die IP-Adresse (Beispiel: 192.23.56.189) ein.
9. Ändern Sie die Einstellung **Port-Nummer**, die für den Zugriff auf den FTP-Server verwendet werden. Der Standard für diese Einstellung ist Port 21. In den meisten Fällen muss diese Einstellung nicht geändert werden.
10. Geben Sie im Feld **Benutzername** den Benutzernamen ein (bis zu 32 Zeichen), der Schreibrechte für den FTP-Server hat.
11. Geben Sie im Feld **Kennwort** das Kennwort (bis zu 32 Zeichen) ein, das mit dem im Feld **Benutzername** eingegebenen Benutzernamen verbunden ist. Geben Sie das Kennwort im Feld **Kennwort wiederholen** erneut ein.
12. Um mit SSL/TLS-Kommunikation sicher zu scannen, legen Sie die Option **SSL/TLS** fest. Ändern Sie bei Bedarf die Einstellung **CA-Zertifikat**.
13. Geben Sie im Feld **Zielordner** den Pfad (bis zu 60 Zeichen) zum Ordner auf dem FTP-Server ein, an den die Scandaten gesendet werden sollen. Geben Sie am Anfang des Pfades keinen Schrägstrich ein (siehe Beispiel).

Zielordner

brother/abc

14. Klicken Sie auf die Dropdown-Liste **Dateiname** und wählen Sie dann aus den voreingestellten oder aus benutzerdefinierten Namen einen Dateinamen aus. Sie können die benutzerdefinierten Namen und den Dateinamensstil im Menü **Dateiname Scan** in der linken Navigationsleiste einstellen.
15. Klicken Sie auf die Dropdown-Liste **Qualität** und wählen Sie dann eine Qualitätseinstellung. Wenn Sie die Option **Benutzerdefiniert** wählen, wird bei der Verwendung des Scanprofils jedes Mal nachgefragt, welche Einstellung der Benutzer wählen möchte.
16. Klicken Sie auf die Dropdown-Liste **Dateityp** und wählen Sie dann den Dateityp, der für die Scandaten verwendet werden soll. Wenn Sie die Option **Benutzerdefiniert** wählen, wird bei der Verwendung des Scanprofils jedes Mal nachgefragt, welche Einstellung der Benutzer wählen möchte.
17. Klicken Sie auf die Dropdown-Liste **Dokumentengröße** und wählen Sie dann die Dokumentgröße aus der Liste. Dies ist erforderlich, um sicherzustellen, dass die Scandatei die richtige Größe hat.
18. Wenn ein auf langem Papier gedrucktes Dokument mit dem automatischen Vorlageneinzug (ADF) gescannt werden soll, wählen Sie unter **Langes Pap. scannen (ADF)** die Option **Ein** aus. (Nur bei bestimmten Modellen verfügbar)
19. Wählen Sie **Auto** für die Option **Vorlageneinzug: Auto Ausrichtung**, um das Gerät so einzustellen, dass schiefe Dokumente automatisch korrigiert werden, wenn die Seiten über den automatischen Vorlageneinzug (ADF) gescannt werden. (Nur bei bestimmten Modellen verfügbar)
20. Wenn leere Seiten im Dokument aus den Scanergebnissen entfernt werden sollen, wählen Sie die Option **Ein** unter **Leerseite überspringen** aus. (Nur bei bestimmten Modellen verfügbar)
21. Klicken Sie auf die Dropdown-Liste **Hintergrundfarbe entfernen** und wählen Sie die Stufe aus der Liste aus. Sie können diese Funktion verwenden, um die Farbe des Hintergrunds von Dokumenten zu entfernen, um die gescannten Daten einfacher lesbar zu machen.
22. Je nach FTP-Server- und Netzwerk-Firewall-Konfiguration können Sie die Option **Passiv-Modus** aus- oder einschalten. Die Standardeinstellung ist „Ein“. In den meisten Fällen muss diese Einstellung nicht geändert werden.
23. Klicken Sie auf **Senden**.



Die Verwendung folgender Zeichen: ?, /, \, ", :, <, >, | oder * kann zu einem Sendefehler führen.



Zugehörige Informationen

- [Scan-to-FTP](#)

Hochladen gescannter Daten auf einen FTP-Server

>> [MFC-J5330DW/MFC-J5335DW](#)

>> [MFC-J5730DW/MFC-J5930DW](#)

MFC-J5330DW/MFC-J5335DW

1. Legen Sie das Dokument ein.
2. Drücken Sie [Scannen] > [zu FTP (to FTP)].
3. Drücken Sie ▲ oder ▼, um eines der FTP-Server-Profile aus der Liste auszuwählen.
4. Sie haben die folgenden Möglichkeiten:
 - Um die Einstellungen zu ändern, drücken Sie [Optionen] und wechseln dann zum nächsten Schritt.
 - Wenn das Profil nicht vollständig ist (z. B. der Kontoname oder das Kennwort für die Anmeldung fehlen oder die Einstellungen für Qualität oder Dateityp nicht festgelegt sind), werden Sie aufgefordert, fehlende Informationen einzugeben.
Drücken Sie zum Abschluss der Einstellungen auf [Start].
 - Wenn das Profil abgeschlossen ist, drücken Sie [Start].

Nach dem Drücken von [Start] zeigt das Display die Meldung [Verbinde ...]. Wenn die Verbindung zum FTP-Server erfolgreich ist, startet das Gerät den Scanvorgang. Wenn Sie das Vorlagenglas verwenden, legen Sie die nächste Seite ein und drücken Sie dann [Weiter]. Wenn Sie keine weiteren Seiten scannen möchten, drücken Sie [Beenden].

5. Wählen Sie die Scaneinstellungen, die Sie ändern möchten, und drücken Sie [OK].

Option	Beschreibung
Scantyp	Wählen Sie den Scantyp für Ihr Dokument aus.
Auflösung	Wählen Sie die Scanauflösung für Ihr Dokument aus.
Dateityp	Wählen Sie das Dateiformat für Ihr Dokument aus.
Dokumentgröße (Dokumentgrösse)	Wählen Sie die gewünschte Dokumentgröße aus.
Langes Pap. scannen (ADF) (Nur bei bestimmten Modellen verfügbar)	Scannen Sie lange Dokumente mit dem automatischen Vorlageneinzug.
Dateiname	Benennen Sie die Datei um.
Stil Dateiname	Legen Sie die Reihenfolge fest, in der Datum, Zählernummer und andere Elemente im Dateinamen angezeigt werden.
Helligkeit	Wählen Sie die Helligkeitsstufe aus.
Kontrast	Wählen Sie die Kontraststufe aus.
Vorl.einz. aut. ausr. (Nur bei bestimmten Modellen verfügbar)	Korrigieren Sie die Ausrichtung aller schief eingelegten Dokumente, wenn sie mit dem automatischen Vorlageneinzug (ADF) gescannt werden.
Leere S.überspr. (Nur bei bestimmten Modellen verfügbar)	Bei Auswahl von „Ein“ werden leere Seiten übersprungen.

Option	Beschreibung
Leerseitenerk.-stufe ausw. (Nur bei bestimmten Modellen verfügbar)	Wählen Sie die Empfindlichkeitsstufe beim Erkennen von leeren Seiten in gescannten Daten aus. Je höher die Empfindlichkeit, desto einfacher kann das Gerät leere Seiten erkennen.
Hintergrundfarbe entf.	Stellen Sie den Umfang ein, zu dem die Hintergrundfarbe entfernt werden soll.
Benutzername	Zum Eingeben des Benutzernamens.



- Um das Profil als Favorit zu speichern, drücken Sie [Als Favorit speichern (Als Shortcut speichern)]. Sie werden gefragt, ob Sie den Favoriten als One-Touch-Favoriten speichern möchten. Folgen Sie den Anweisungen im Display.

6. Drücken Sie [Start], um den Scanvorgang zu starten.

Das Display zeigt die Meldung [Verbinde ...]. Wenn die Verbindung zum FTP-Server erfolgreich ist, startet das Gerät den Scanvorgang. Wenn Sie das Vorlagenglas verwenden, legen Sie die nächste Seite ein und drücken Sie dann [Weiter]. Wenn Sie keine weiteren Seiten scannen möchten, drücken Sie [Beenden].

MFC-J5730DW/MFC-J5930DW

1. Legen Sie das Dokument ein.

2. Drücken Sie [Scannen].

3. Streichen Sie nach links oder rechts, um [zu FTP (to FTP)] anzuzeigen, und drücken Sie anschließend darauf.

Das Symbol bewegt sich in die Mitte des Touchscreen und wird in blau hervorgehoben.

4. Drücken Sie [zu FTP (to FTP)].

5. Streichen Sie nach oben oder unten oder drücken Sie ▲ oder ▼, um eines der aufgeführten FTP-Serverprofile auszuwählen.

6. Sie haben die folgenden Möglichkeiten:

- Um die Einstellungen zu ändern, drücken Sie [Optionen] und wechseln dann zum nächsten Schritt.
- Wenn das Profil nicht vollständig ist (z. B. der Kontoname oder das Kennwort für die Anmeldung fehlen oder die Einstellungen für Qualität oder Dateityp nicht festgelegt sind), werden Sie aufgefordert, fehlende Informationen einzugeben.

Drücken Sie zum Abschluss der Einstellungen auf [Start].

- Wenn das Profil abgeschlossen ist, drücken Sie [Start].

Nach dem Drücken von [Start] zeigt das Display die Meldung [Verbinde ...]. Wenn die Verbindung zum FTP-Server erfolgreich ist, startet das Gerät den Scanvorgang. Wenn Sie das Vorlagenglas verwenden, legen Sie die nächste Seite ein und drücken Sie dann [Weiter]. Wenn Sie keine weiteren Seiten scannen möchten, drücken Sie [Beenden].

7. Wählen Sie die Scaneinstellungen, die Sie ändern möchten, und drücken Sie [OK].

Option	Beschreibung
2-seitiger Scan (Nur bei bestimmten Modellen verfügbar)	Wählen Sie den beidseitigen Scanmodus aus.
Scantyp	Wählen Sie den Scantyp für Ihr Dokument aus.
Auflösung	Wählen Sie die Scanauflösung für Ihr Dokument aus.

Option	Beschreibung
Dateityp	Wählen Sie das Dateiformat für Ihr Dokument aus.
Dokumentgröße (Dokumentgrösse)	Wählen Sie die gewünschte Dokumentgröße aus.
Langes Pap. scannen (ADF) (Nur bei bestimmten Modellen verfügbar)	Scannen Sie lange Dokumente mit dem automatischen Vorlageneinzug.
Dateiname	Benennen Sie die Datei um.
Stil Dateiname	Legen Sie die Reihenfolge fest, in der Datum, Zählernummer und andere Elemente im Dateinamen angezeigt werden.
Helligkeit	Wählen Sie die Helligkeitsstufe aus.
Kontrast	Wählen Sie die Kontraststufe aus.
ADF: Auto Ausr. (Nur bei bestimmten Modellen verfügbar)	Korrigieren Sie die Ausrichtung aller schief eingelegten Dokumente, wenn sie mit dem automatischen Vorlageneinzug (ADF) gescannt werden.
Leerseite überspringen (Nur bei bestimmten Modellen verfügbar)	Bei Auswahl von „Ein“ werden leere Seiten übersprungen.
Leerseitenerk.-stufe ausw. (Nur bei bestimmten Modellen verfügbar)	Wählen Sie die Empfindlichkeitsstufe beim Erkennen von leeren Seiten in gescannten Daten aus. Je höher die Empfindlichkeit, desto einfacher kann das Gerät leere Seiten erkennen.
Hintergrundfarbe entf.	Stellen Sie den Umfang ein, zu dem die Hintergrundfarbe entfernt werden soll.
Benutzername	Zum Eingeben des Benutzernamens.



- Um das Profil als Favorit zu speichern, drücken Sie [Als Favorit speichern (Als Shortcut speichern)]. Sie werden gefragt, ob Sie den Favoriten als One-Touch-Favoriten speichern möchten. Folgen Sie den Anweisungen im Display.

8. Drücken Sie [Start], um den Scanvorgang zu starten.

Das Display zeigt die Meldung [Verbinde ...]. Wenn die Verbindung zum FTP-Server erfolgreich ist, startet das Gerät den Scanvorgang. Wenn Sie das Vorlagenglas verwenden, legen Sie die nächste Seite ein und drücken Sie dann [Weiter]. Wenn Sie keine weiteren Seiten scannen möchten, drücken Sie [Beenden].



Zugehörige Informationen

- [Scan-to-FTP](#)

Scan to Netzwerk (Windows®)

Scannen Sie Dokumente direkt auf einen CIFS-Server im lokalen Netzwerk. Für weiteren Komfort können Sie verschiedene Profile konfigurieren, um Ihre bevorzugten Scan-to-Network-Ziele zu speichern.

- [Konfigurieren eines Scan-to-Network-Profiles](#)
- [Hochladen gescannter Daten auf einen CIFS-Server](#)

Konfigurieren eines Scan-to-Network-Profiles

Richten Sie ein Scan-to-Network-Profil ein, um einen Scanvorgang durchzuführen und die gescannten Daten direkt in einen Ordner auf einem CIFS-Server hochzuladen.

- Wir empfehlen Microsoft® Internet Explorer® 8/11 und Microsoft Edge™ für Windows®. Stellen Sie sicher, dass JavaScript und Cookies bei jedem Browser immer aktiviert sind. Wenn Sie einen hier nicht erwähnten Browser verwenden, achten Sie darauf, dass er HTTP 1.0 und HTTP 1.1 verwendet.

1. Starten Sie den Webbrowser.

Geben Sie „http://IP-Adresse des Geräts“ in die Adressleiste des Browsers ein (wobei „IP-Adresse des Geräts“ die IP-Adresse des Geräts oder der Druckservername ist). Beispiel: http://192.168.1.2

Standardmäßig ist kein Kennwort erforderlich. Wenn Sie zuvor ein Kennwort festgelegt haben, geben Sie es ein und klicken Sie dann auf .

2. Klicken Sie auf die Registerkarte **Scannen**.

3. Klicken Sie in der linken Navigationsleiste auf das Menü **Scan to FTP/Netzwerk**.

4. Wählen Sie die Option **Netzwerk** und klicken Sie dann auf **Senden**.

Scan to FTP/Netzwerk

Profil 1	<input type="radio"/> FTP <input checked="" type="radio"/> Netzwerk
Profil 2	<input type="radio"/> FTP <input checked="" type="radio"/> Netzwerk
Profil 3	<input type="radio"/> FTP <input checked="" type="radio"/> Netzwerk
Profil 4	<input type="radio"/> FTP <input checked="" type="radio"/> Netzwerk
Profil 5	<input type="radio"/> FTP <input checked="" type="radio"/> Netzwerk

5. Klicken Sie in der linken Navigationsleiste auf das Menü **Scan-to-FTP/Netzwerk-Profil**.

6. Wählen Sie das Profil, das Sie einrichten oder ändern möchten.

7. Geben Sie in das Feld **Profilname** einen Namen für dieses Serverprofil ein (bis zu 15 alphanumerische Zeichen). Das Gerät zeigt diesen Namen im Display an.
8. Geben Sie im Feld **Netzwerkordnerpfad** den Pfad zum Ordner auf dem CIFS-Server ein, an den die Scandaten gesendet werden sollen.
9. Klicken Sie auf die Dropdown-Liste **Dateiname** und wählen Sie dann aus den voreingestellten oder aus benutzerdefinierten Namen einen Dateinamen aus. Sie können die benutzerdefinierten Namen und den Dateinamensstil im Menü **Dateiname Scan** in der linken Navigationsleiste einstellen.
10. Klicken Sie auf die Dropdown-Liste **Qualität** und wählen Sie dann eine Qualitätseinstellung. Wenn Sie die Option **Benutzerdefiniert** wählen, wird bei der Verwendung des Scanprofils jedes Mal nachgefragt, welche Einstellung der Benutzer wählen möchte.
11. Klicken Sie auf die Dropdown-Liste **Dateityp** und wählen Sie dann den Dateityp, der für die Scandaten verwendet werden soll. Wenn Sie die Option **Benutzerdefiniert** wählen, wird bei der Verwendung des Scanprofils jedes Mal nachgefragt, welche Einstellung der Benutzer wählen möchte.
12. Klicken Sie auf die Dropdown-Liste **Dokumentengröße** und wählen Sie dann die Dokumentgröße aus der Liste. Dies ist erforderlich, um sicherzustellen, dass die Scandatei die richtige Größe hat.
13. Wenn ein auf langem Papier gedrucktes Dokument mit dem automatischen Vorlageneinzug (ADF) gescannt werden soll, wählen Sie unter **Langes Pap. scannen (ADF)** die Option **Ein** aus. (Nur bei bestimmten Modellen verfügbar)
14. Wählen Sie **Auto** für die Option **Vorlageneinzug: Auto Ausrichtung**, um das Gerät so einzustellen, dass schiefe Dokumente automatisch korrigiert werden, wenn die Seiten über den automatischen Vorlageneinzug (ADF) gescannt werden. (Nur bei bestimmten Modellen verfügbar)
15. Wenn leere Seiten im Dokument aus den Scanergebnissen entfernt werden sollen, wählen Sie die Option **Ein** unter **Leerseite überspringen** aus. (Nur bei bestimmten Modellen verfügbar)
16. Klicken Sie auf die Dropdown-Liste **Hintergrundfarbe entfernen** und wählen Sie die Stufe aus der Liste aus. Sie können diese Funktion verwenden, um die Farbe des Hintergrunds von Dokumenten zu entfernen, um die gescannten Daten einfacher lesbar zu machen.
17. Um das Profil mit einer PIN zu schützen, wählen Sie im Feld **PIN zur Authentifizierung verwenden** die Option **Ein**.
18. Wenn Sie **Ein** für das Feld **PIN zur Authentifizierung verwenden** ausgewählt haben, geben Sie eine vierstellige PIN in das Feld **PIN-Code** ein.
19. Zum Festlegen der Authentifizierungsmethode wählen Sie die gewünschte Authentifizierungsmethode unter **Authentifizierungsmethode** aus.
20. Geben Sie im Feld **Benutzername** einen Benutzernamen (bis zu 96 Zeichen) ein, der Schreibrechte für den im Feld **Netzwerkordnerpfad** eingegebenen Ordner hat. Wenn der Benutzername ein Teil einer Domäne ist, geben Sie den Benutzernamen in einer der folgenden Notationen ein:
Benutzer@Domäne
Domäne\Benutzer
21. Geben Sie im Feld **Kennwort** das Kennwort (bis zu 32 Zeichen) ein, das mit dem im Feld **Benutzername** eingegebenen Benutzernamen verbunden ist. Geben Sie das Kennwort im Feld **Kennwort wiederholen** erneut ein.
22. Um die Kerberos-Serveradresse manuell einzustellen, geben Sie im Feld **Kerberos-Serveradresse** die Kerberos-Serveradresse ein (zum Beispiel: kerberos.Beispiel.de; bis zu 64 Zeichen).
23. Klicken Sie auf **Senden**.



Die Verwendung folgender Zeichen: ?, /, \, ", :, <, >, | oder * kann zu einem Sendefehler führen.

24. Sie müssen das SNTP (Netzwerk-Zeitserver) konfigurieren oder das Datum, die Uhrzeit und die Zeitzone über das Funktionstastenfeld korrekt einstellen. Die Zeit muss mit der vom Kerberos-Server und dem CIFS-Server verwendeten Zeit übereinstimmen.



Zugehörige Informationen

- [Scan to Netzwerk \(Windows®\)](#)
- [Einstellen von Datum und Uhrzeit mit Web Based Management](#)

Einstellen von Datum und Uhrzeit mit Web Based Management

Stellen Sie sicher, dass Datum, Uhrzeit und Zeitzone über Web Based Management oder das Bedienfeld korrekt eingestellt worden sind, sodass die Gerätezeit mit der Zeit des Servers, der für die Authentifizierung sorgt, übereinstimmt.

Beginnen Sie mit Schritt 2, wenn Sie bereits ein Fenster von Web Based Management geöffnet haben.

1. Starten Sie den Webbrowser.

Geben Sie „http://IP-Adresse des Geräts“ in die Adressleiste des Browsers ein (wobei „IP-Adresse des Geräts“ die IP-Adresse des Geräts oder der Druckservername ist). Beispiel: http://192.168.1.2

Standardmäßig ist kein Kennwort erforderlich. Wenn Sie zuvor ein Kennwort festgelegt haben, geben Sie es ein und klicken Sie dann auf .

2. Klicken Sie auf die Registerkarte **Administrator**.
3. Klicken Sie in der linken Navigationsleiste auf das Menü **Datum/Uhrzeit**.

Datum/Uhrzeit

Datum / /

Uhrzeit : 24 Std.

Zeitzone

Zeitumstellung Aus Ein

Mit SNTP-Server synchron.

Zur Synchronisation von "Datum/Uhrzeit" mit dem SNTP-Server,
die Einstellungen des SNTP-Servers konfigurieren.

[SNTP>>](#)

4. Geben Sie in den Feldern **Datum** das Datum ein.
5. Wählen Sie als **Uhrtyp** „12-Std.-Zeitformat“ oder „24-Std.-Zeitformat“ aus (nur in bestimmten Ländern verfügbar).
6. Geben Sie in die Felder **Uhrzeit** die Uhrzeit ein.
7. Wählen Sie aus der Dropdown-Liste **Zeitzone** den Zeitunterschied zwischen Ihrem Standort und UTC aus. Die Zeitzone für Eastern Time in den USA und Kanada ist z. B. UTC-05:00.

-
8. Klicken Sie auf die Option **Ein** für **Zeitumstellung**, um das Gerät so einzustellen, dass es automatisch auf Sommerzeit umstellt. Dadurch wird die Uhr des Gerätes im Frühjahr automatisch eine Stunde vor- und im Herbst eine Stunde zurückgestellt (nur in bestimmten Ländern verfügbar).
 9. Klicken Sie auf **Senden**.



Zugehörige Informationen

- [Konfigurieren eines Scan-to-Network-Profiles](#)
-

Hochladen gescannter Daten auf einen CIFS-Server

>> MFC-J5330DW/MFC-J5335DW
>> MFC-J5730DW/MFC-J5930DW

MFC-J5330DW/MFC-J5335DW

1. Legen Sie das Dokument ein.
2. Drücken Sie [Scannen] > [to Netzw./SMB].
3. Drücken Sie ▲ oder ▼, um eines der Profile für „Scan to Netzwerk“ aus der Liste auszuwählen.



Wenn Sie im Display aufgefordert werden, eine PIN einzugeben, geben Sie im Display die vierstellige PIN für den Computer ein und drücken Sie dann [OK].

4. Sie haben die folgenden Möglichkeiten:
 - Um die Einstellungen zu ändern, drücken Sie [Optionen] und wechseln dann zum nächsten Schritt.
 - Wenn das Profil nicht vollständig ist (z. B. der Kontoname oder das Kennwort für die Anmeldung fehlen oder die Einstellungen für Qualität oder Dateityp nicht festgelegt sind), werden Sie aufgefordert, fehlende Informationen einzugeben.
Drücken Sie zum Abschluss der Einstellungen auf [Start].
 - Wenn das Profil abgeschlossen ist, drücken Sie [Start].

Nach dem Drücken von [Start] zeigt das Display die Meldung [Verbinde ...]. Wenn die Verbindung zum CIFS-Server erfolgreich ist, startet das Gerät den Scanvorgang. Wenn Sie das Vorlagenglas verwenden, legen Sie die nächste Seite ein und drücken Sie dann [Weiter]. Wenn Sie keine weiteren Seiten scannen möchten, drücken Sie [Beenden].

5. Wählen Sie die Scaneinstellungen, die Sie ändern möchten, und drücken Sie [OK].

Option	Beschreibung
Scantyp	Wählen Sie den Scantyp für Ihr Dokument aus.
Auflösung	Wählen Sie die Scanauflösung für Ihr Dokument aus.
Dateityp	Wählen Sie das Dateiformat für Ihr Dokument aus.
Dokumentgröße (Dokumentgrösse)	Wählen Sie die gewünschte Dokumentgröße aus.
Langes Pap. scannen (ADF) (Nur bei bestimmten Modellen verfügbar)	Scannen Sie lange Dokumente mit dem automatischen Vorlageneinzug.
Dateiname	Benennen Sie die Datei um.
Stil Dateiname	Legen Sie die Reihenfolge fest, in der Datum, Zählernummer und andere Elemente im Dateinamen angezeigt werden.
Helligkeit	Wählen Sie die Helligkeitsstufe aus.
Kontrast	Wählen Sie die Kontraststufe aus.
Vorl.einz. aut. ausr. (Nur bei bestimmten Modellen verfügbar)	Korrigieren Sie die Ausrichtung aller schief eingelegten Dokumente, wenn sie mit dem automatischen Vorlageneinzug (ADF) gescannt werden.
Leere S.überspr.	Bei Auswahl von „Ein“ werden leere Seiten übersprungen.

Option	Beschreibung
(Nur bei bestimmten Modellen verfügbar)	
Leerseitenerk.-stufe ausw. (Nur bei bestimmten Modellen verfügbar)	Wählen Sie die Empfindlichkeitsstufe beim Erkennen von leeren Seiten in gescannten Daten aus. Je höher die Empfindlichkeit, desto einfacher kann das Gerät leere Seiten erkennen.
Hintergrundfarbe entf.	Stellen Sie den Umfang ein, zu dem die Hintergrundfarbe entfernt werden soll.
Benutzername	Zum Eingeben des Benutzernamens.



- Um das Profil als Favorit zu speichern, drücken Sie [Als Favorit speichern (Als Shortcut speichern)]. Sie werden gefragt, ob Sie den Favoriten als One-Touch-Favoriten speichern möchten. Folgen Sie den Anweisungen im Display.

6. Drücken Sie [Start], um den Scanvorgang zu starten.

Das Display zeigt die Meldung [Verbinde ...]. Wenn die Verbindung zum CIFS-Server erfolgreich ist, startet das Gerät den Scanvorgang. Wenn Sie das Vorlagenglas verwenden, legen Sie die nächste Seite ein und drücken Sie dann [Weiter]. Wenn Sie keine weiteren Seiten scannen möchten, drücken Sie [Beenden].

MFC-J5730DW/MFC-J5930DW

1. Legen Sie das Dokument ein.

2. Drücken Sie  [Scannen].

3. Streichen Sie nach links oder rechts, um  [to Netzw./SMB] anzuzeigen, und drücken Sie anschließend darauf.

Das Symbol bewegt sich in die Mitte des Touchscreen und wird in blau hervorgehoben.

4. Drücken Sie  [to Netzw./SMB].

5. Drücken Sie ▲ oder ▼, um eines der Profile für „Scan to Netzwerk“ aus der Liste auszuwählen.



Wenn Sie im Display aufgefordert werden, eine PIN einzugeben, geben Sie die vierstellige PIN für den Computer über das Display ein und drücken Sie dann [OK].

6. Sie haben die folgenden Möglichkeiten:

- Um die Einstellungen zu ändern, drücken Sie [Optionen] und wechseln dann zum nächsten Schritt.
- Wenn das Profil nicht vollständig ist (z. B. der Kontoname oder das Kennwort für die Anmeldung fehlen oder die Einstellungen für Qualität oder Dateityp nicht festgelegt sind), werden Sie aufgefordert, fehlende Informationen einzugeben.

Drücken Sie zum Abschluss der Einstellungen auf [Start].

- Wenn das Profil abgeschlossen ist, drücken Sie [Start].

Nach dem Drücken von [Start] zeigt das Display die Meldung [Verbinde ...]. Wenn die Verbindung zum CIFS-Server erfolgreich ist, startet das Gerät den Scanvorgang. Wenn Sie das Vorlagenglas verwenden, legen Sie die nächste Seite ein und drücken Sie dann [Weiter]. Wenn Sie keine weiteren Seiten scannen möchten, drücken Sie [Beenden].

7. Wählen Sie die Scaneinstellungen, die Sie ändern möchten, und drücken Sie [OK].

Option	Beschreibung
2-seitiger Scan	Wählen Sie den beidseitigen Scanmodus aus.

Option	Beschreibung
(Nur bei bestimmten Modellen verfügbar)	
Scantyp	Wählen Sie den Scantyp für Ihr Dokument aus.
Auflösung	Wählen Sie die Scanauflösung für Ihr Dokument aus.
Dateityp	Wählen Sie das Dateiformat für Ihr Dokument aus.
Dokumentgröße (Dokumentgrösse)	Wählen Sie die gewünschte Dokumentgröße aus.
Langes Pap. scannen (ADF) (Nur bei bestimmten Modellen verfügbar)	Scannen Sie lange Dokumente mit dem automatischen Vorlageneinzug.
Dateiname	Benennen Sie die Datei um.
Stil Dateiname	Legen Sie die Reihenfolge fest, in der Datum, Zählernummer und andere Elemente im Dateinamen angezeigt werden.
Helligkeit	Wählen Sie die Helligkeitsstufe aus.
Kontrast	Wählen Sie die Kontraststufe aus.
ADF: Auto Ausr. (Nur bei bestimmten Modellen verfügbar)	Korrigieren Sie die Ausrichtung aller schief eingelegten Dokumente, wenn sie mit dem automatischen Vorlageneinzug (ADF) gescannt werden.
Leerseite überspringen (Nur bei bestimmten Modellen verfügbar)	Bei Auswahl von „Ein“ werden leere Seiten übersprungen.
Leerseitenerk.-stufe ausw. (Nur bei bestimmten Modellen verfügbar)	Wählen Sie die Empfindlichkeitsstufe beim Erkennen von leeren Seiten in gescannten Daten aus. Je höher die Empfindlichkeit, desto einfacher kann das Gerät leere Seiten erkennen.
Hintergrundfarbe entf.	Stellen Sie den Umfang ein, zu dem die Hintergrundfarbe entfernt werden soll.
Benutzername	Zum Eingeben des Benutzernamens.



- Um das Profil als Favorit zu speichern, drücken Sie [Als Favorit speichern (Als Shortcut speichern)]. Sie werden gefragt, ob Sie den Favoriten als One-Touch-Favoriten speichern möchten. Folgen Sie den Anweisungen im Display.

8. Drücken Sie [Start], um den Scanvorgang zu starten.

Das Display zeigt die Meldung [Verbinde ...]. Wenn die Verbindung zum CIFS-Server erfolgreich ist, startet das Gerät den Scanvorgang. Wenn Sie das Vorlagenglas verwenden, legen Sie die nächste Seite ein und drücken Sie dann [Weiter]. Wenn Sie keine weiteren Seiten scannen möchten, drücken Sie [Beenden].



Zugehörige Informationen

- [Scan to Netzwerk \(Windows®\)](#)

Web Services zum Scannen in Ihrem Netzwerk (Windows Vista® SP2 oder höher, Windows® 7, Windows® 8 und Windows® 10)

Mit dem Web Services-Protokoll können Benutzer von Windows Vista® (SP2 oder höher), Windows® 7, Windows® 8 und Windows® 10 einen Scanvorgang mit einem Brother-Gerät im Netzwerk durchführen. Sie müssen den Treiber über Web Services installieren.

- [Verwenden Sie Web Services zur Installation von zum Scannen verwendeten Treibern \(Windows Vista®, Windows® 7, Windows® 8 und Windows® 10\)](#)
- [Scannen mit Web Services vom Brother-Gerät \(Windows Vista® SP2 oder höher, Windows® 7, Windows® 8 und Windows® 10\)](#)
- [Konfigurieren der Scaneinstellungen für Webdienste](#)

Home > Scannen > Scannen über die Scantasten des Brother-Gerätes > Web Services zum Scannen in Ihrem Netzwerk (Windows Vista® SP2 oder höher, Windows® 7, Windows® 8 und Windows® 10) > Verwenden Sie Web Services zur Installation von zum Scannen verwendeten Treibern (Windows Vista®, Windows® 7, Windows® 8 und Windows® 10)

Verwenden Sie Web Services zur Installation von zum Scannen verwendeten Treibern (Windows Vista®, Windows® 7, Windows® 8 und Windows® 10)

Über die Webdienste können Sie Drucker im Netzwerk überwachen.

- Stellen Sie sicher, dass die Brother-Software und -Treiber installiert wurden.
- Vergewissern Sie sich, dass sich der Hostcomputer und das Brother-Gerät entweder im selben Subnetzwerk befinden oder dass der Router für die Datenübertragung zwischen den zwei Geräten richtig konfiguriert ist.
- Sie müssen die IP-Adresse beim Brother-Gerät konfigurieren, bevor Sie diese Einstellung konfigurieren.
- Unter Windows Server® 2008, Windows Server® 2012 und Windows Server® 2012 R2 müssen Sie Druckdienste installieren.

1. Sie haben die folgenden Möglichkeiten:

- Windows Vista®

Klicken Sie auf  (**Start**) > **Netzwerk**.

Der Webdienstename des Gerätes wird mit dem Druckersymbol angezeigt.

Klicken Sie mit der rechten Maustaste auf das Gerät, das Sie installieren möchten.

- Windows® 7

Klicken Sie auf  (**Start**) > **Systemsteuerung** > **Netzwerk und Internet** > **Netzwerkcomputer und -geräte anzeigen**.

Der Webdienstename des Gerätes wird mit dem Druckersymbol angezeigt.

Klicken Sie mit der rechten Maustaste auf das Gerät, das Sie installieren möchten.

- Windows® 8

Ziehen Sie die Maus in die untere rechte Ecke Ihres Desktops. Wenn die Menüleiste angezeigt wird, klicken Sie auf **Einstellungen** > **PC-Einstellungen ändern** > **Geräte** > **Gerät hinzufügen**.

Der Webdienstename des Gerätes wird angezeigt.

- Windows® 8.1

Bewegen Sie die Maus in die untere rechte Ecke des Desktops. Wenn das Menü angezeigt wird, klicken Sie auf **Einstellungen** > **PC-Einstellungen ändern** > **PC und Geräte** > **Geräte** > **Gerät hinzufügen**.

Der Webdienstename des Gerätes wird angezeigt.

- Windows® 10

Klicken Sie auf  > **Alle Apps** > **Windows-System** > **Systemsteuerung**. Klicken Sie in der Gruppe **Hardware und Sound** auf **Gerät hinzufügen**.



- Der Webdienstename des Brother-Gerätes besteht aus dessen Modellnamen und der MAC-Adresse (Ethernet-Adresse) (zum Beispiel Brother MFC-XXXX (Modellname) [XXXXXXXXXXXX] (MAC-Adresse/Ethernet-Adresse)).

- Windows® 8/Windows® 10

Bewegen Sie die Maus über den Gerätenamen, um die Geräteinformationen anzuzeigen.

2. Sie haben die folgenden Möglichkeiten:

- Windows Vista®/Windows® 7

Klicken Sie im angezeigten Menü auf **Installieren**.

- Windows® 8/Windows® 10

Wählen Sie das Gerät, das Sie installieren möchten.



Um Treiber zu deinstallieren, klicken Sie auf **Deinstallieren** oder  (**Gerät entfernen**).



Zugehörige Informationen

- [Web Services zum Scannen in Ihrem Netzwerk \(Windows Vista® SP2 oder höher, Windows® 7, Windows® 8 und Windows® 10\)](#)
-

■ Home > Scannen > Scannen über die Scantasten des Brother-Gerätes > Web Services zum Scannen in Ihrem Netzwerk (Windows Vista® SP2 oder höher, Windows® 7, Windows® 8 und Windows® 10) > Scannen mit Web Services vom Brother-Gerät (Windows Vista® SP2 oder höher, Windows® 7, Windows® 8 und Windows® 10)

Scannen mit Web Services vom Brother-Gerät (Windows Vista® SP2 oder höher, Windows® 7, Windows® 8 und Windows® 10)

Wenn Sie den Treiber zum Scannen über Webdienste installiert haben, können Sie über das Display des Brother-Gerätes auf das Webdienste-Scanmenü zugreifen.

- Bestimmte Zeichen in den im Display angezeigten Meldungen werden möglicherweise durch Leerzeichen ersetzt, wenn die Spracheinstellungen des Betriebssystems und des Brother-Gerätes voneinander abweichen.
- Wenn im Display eine Meldung über unzureichenden Speicherplatz angezeigt wird, wählen Sie unter **Papiergröße** ein kleineres Papierformat und unter **Auflösung (DPI)** eine geringere Auflösung.



>> [MFC-J5330DW/MFC-J5335DW](#)

>> [MFC-J5730DW/MFC-J5930DW](#)

MFC-J5330DW/MFC-J5335DW

1. Legen Sie das Dokument ein.
2. Drücken Sie [Scannen] > [WS-Scan].
3. Drücken Sie auf ▲ oder ▼, um den gewünschten Scanmodus auszuwählen, und drücken Sie anschließend auf diesen.
4. Drücken Sie ▲ oder ▼, um den Computer anzuzeigen, an den Daten gesendet werden sollen, und drücken Sie anschließend auf den Computernamen.
5. Drücken Sie [Start].
Das Gerät beginnt mit dem Scannen.

MFC-J5730DW/MFC-J5930DW

1. Legen Sie das Dokument ein.
2. Drücken Sie  [Scannen].
3. Streichen Sie nach links oder rechts, um  [WS-Scan] anzuzeigen, und drücken Sie anschließend darauf.
Das Symbol bewegt sich in die Mitte des Touchscreen und wird in blau hervorgehoben.
4. Drücken Sie  [WS-Scan].
5. Streichen Sie nach oben oder unten oder drücken Sie ▲ oder ▼, um die Scanoptionen anzuzeigen, und drücken Sie dann auf den Scantyp.
6. Streichen Sie mit dem Finger nach oben oder nach unten bzw. drücken Sie ▲ oder ▼, um den Computernamen anzuzeigen, an den Sie Daten senden möchten, und drücken Sie dann den Computernamen.
7. Drücken Sie [Start].
Das Gerät beginnt mit dem Scannen.

✓ Zugehörige Informationen

- [Web Services zum Scannen in Ihrem Netzwerk \(Windows Vista® SP2 oder höher, Windows® 7, Windows® 8 und Windows® 10\)](#)

Konfigurieren der Scaneinstellungen für Webdienste

1. Sie haben die folgenden Möglichkeiten:

- Windows Vista®

Klicken Sie auf  (**Start**) > **Systemsteuerung** > **Hardware und Sound** > **Scanner und Kameras**.

- Windows® 7

Klicken Sie auf  (**Start**) > **Geräte und Drucker**.

- Windows® 8

Ziehen Sie Ihre Maus in die untere rechte Ecke Ihres Desktops. Wenn die Menüleiste erscheint, klicken Sie auf **Einstellungen** und klicken Sie dann auf **Systemsteuerung**. Klicken Sie im Gruppenfeld **Hardware und Sound** auf **Geräte und Drucker anzeigen**.

- Windows® 10

Klicken Sie auf  > **Alle Apps** > **Windows-System** > **Systemsteuerung**. Klicken Sie in der Gruppe **Hardware und Sound** auf **Geräte und Drucker anzeigen**.

2. Sie haben die folgenden Möglichkeiten:

- Windows Vista®

Klicken Sie auf Ihr Gerät und klicken Sie dann auf die Schaltfläche **Scanprofile**. Das Dialogfeld **Scanprofile** wird angezeigt.

- Windows® 7, Windows® 8 und Windows® 10

Klicken Sie mit der rechten Maustaste auf das Gerätesymbol und wählen Sie dann **Scanprofile...**. Das Dialogfeld **Scanprofile** wird angezeigt.

3. Wählen Sie das Scanprofil, das Sie verwenden möchten.

4. Stellen Sie sicher, dass das in der Liste **Scanner** ausgewählte Gerät ein Brother-Gerät ist, das Webdienste zum Scannen unterstützt, und klicken Sie dann auf die Schaltfläche **Als Standard festlegen**.

5. Klicken Sie auf **Bearbeiten...**

Das Dialogfeld **Standardprofil verwenden** wird angezeigt.

6. Wählen Sie die Einstellungen **Quelle**, **Papiergröße**, **Farbformat**, **Dateiformat**, **Auflösung (DPI)**, **Helligkeit** und **Kontrast**.

7. Klicken Sie auf die Schaltfläche **Profil speichern**.

Diese Einstellungen werden angewandt, wenn Sie mit dem Web Services-Protokoll scannen.

Wenn Sie aufgefordert werden, eine Scananwendung zu wählen, wählen Sie Windows®-Fax und -Scan oder Windows® Fotogalerie aus der Liste aus.



Zugehörige Informationen

- [Web Services zum Scannen in Ihrem Netzwerk \(Windows Vista® SP2 oder höher, Windows® 7, Windows® 8 und Windows® 10\)](#)

Ändern der Scan-Schaltflächeneinstellungen über ControlCenter4 (Windows®)

1. Klicken Sie in der Taskleiste auf das Symbol  (ControlCenter4) und klicken Sie dann auf **Öffnen**.
2. Klicken Sie auf die Registerkarte **Geräteeinstellungen**.
3. Klicken Sie auf die Schaltfläche **Geräteeinstell. zum Scannen**.
Das Dialogfeld **Geräteeinstell. zum Scannen** wird angezeigt.

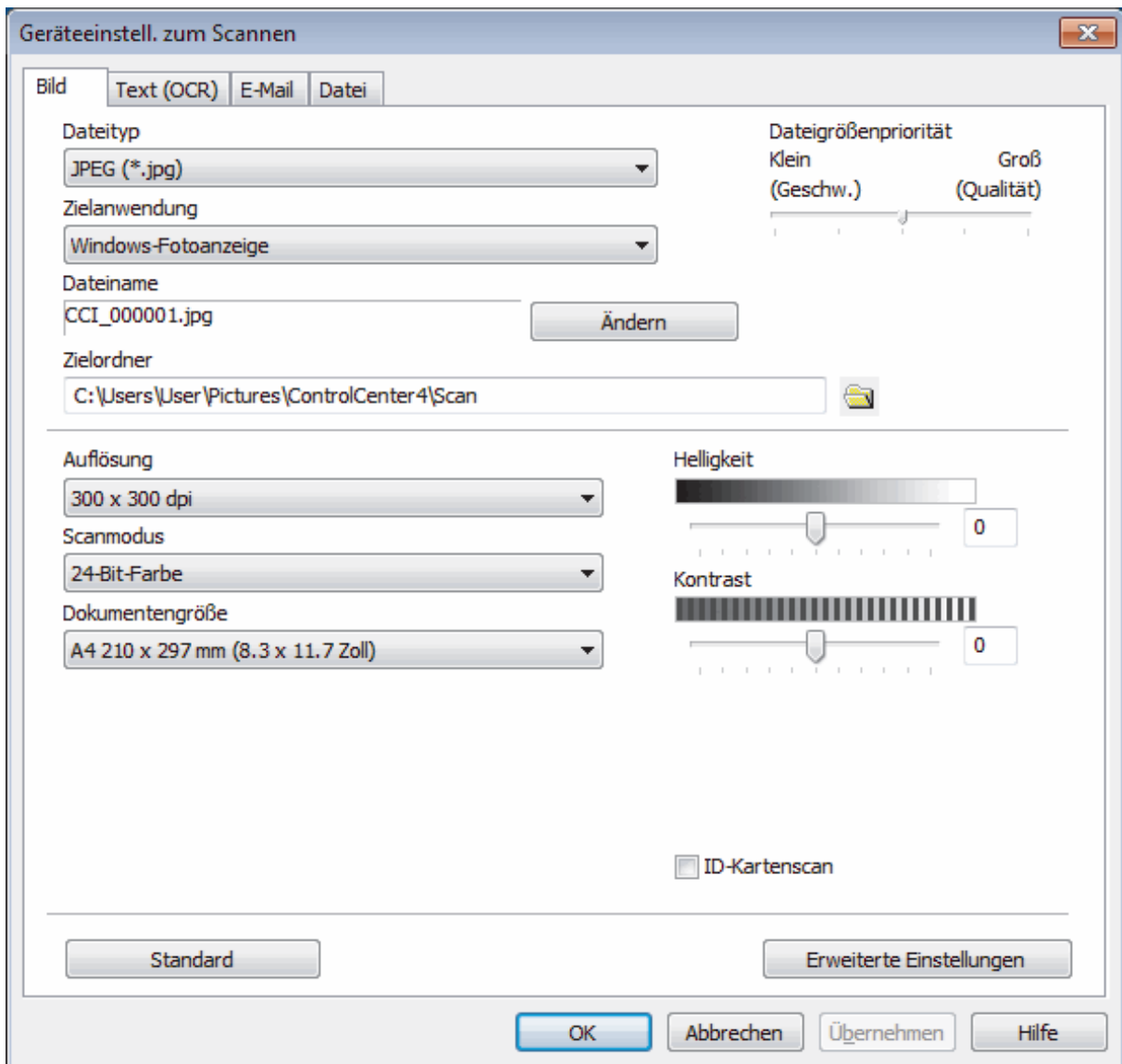

4. Klicken Sie auf die Registerkarte für den zu ändernden Scannen-an-Vorgang (**Bild**, **Text (OCR)**, **E-Mail** oder **Datei**).
5. Ändern Sie bei Bedarf die Einstellungen.
6. Klicken Sie auf **OK**.



Jede Registerkarte entspricht einer Scanfunktion, wie nachfolgend beschrieben.

Diese Einstellungen können geändert werden.

Klicken Sie auf die Registerkarten und ändern Sie dann die Einstellungen.

Name der Registerkarte	Entsprechende Funktion
Bild	Scan to Bild
Text (OCR)	Scan to Text
E-Mail	Scan-to-E-Mail
Datei	Scan to Datei

Einstellungen	Zutreffende Funktionen			
	Bild	Text (OCR)	E-Mail	Datei
Dateityp	Ja	Ja	Ja	Ja
Zielanwendung	Ja	Ja	-	-
OCR-Sprache (Nur bei bestimmten Modellen verfügbar)	-	Ja	-	-
Dateiname	Ja	Ja	Ja	Ja
Zielordner	Ja	Ja	Ja	-
Scan-Verzeichnis	-	-	-	Ja
Dateigrößenpriorität	Ja	-	Ja	Ja
Auflösung	Ja	Ja	Ja	Ja
Scanmodus	Ja	Ja	Ja	Ja
Dokumentengröße	Ja	Ja	Ja	Ja
Helligkeit	Ja	Ja	Ja	Ja
Kontrast	Ja	Ja	Ja	Ja
Größe automatisch anpassen	Ja	-	Ja	Ja
ID-Kartenscan	Ja	Ja	Ja	Ja
Erweiterte Einstellungen	Ja	Ja	Ja	Ja
Standard	Ja	Ja	Ja	Ja

Dateityp

Wählen Sie den Dateityp für die Scandaten.

Zielanwendung

Wählen Sie die Zielanwendung in der Dropdown-Liste.

OCR-Sprache

Stellen Sie die OCR-Sprache für die Texterkennung ein, die der Sprache des gescannten Dokumenttextes entspricht (Nur bei bestimmten Modellen verfügbar).

Dateiname

Geben Sie bei Bedarf ein Präfix für den Dateinamen ein.

Zielordner

Klicken Sie zum Durchsuchen auf das Ordnersymbol und wählen Sie den Ordner, in dem Sie die gescannten Dokumente speichern möchten.

Scan-Verzeichnis

Wählen Sie das Optionsfeld **Ordner** oder **SharePoint** aus, um den Speicherort für die gescannten Dokumente auszuwählen.

Dateigrößenpriorität

Passt die Datenkompressionsrate des gescannten Bildes an. Ändern Sie die Dateigröße, indem Sie den Schieberegler **Dateigrößenpriorität** nach rechts oder links bewegen.

Auflösung

Wählen Sie eine Scan-Auflösung in der Dropdown-Liste **Auflösung** aus. Höhere Auflösungen erfordern mehr Speicher und eine längere Übertragungszeit, liefern jedoch ein feiner gescanntes Bild.

Scanmodus

Wählen Sie aus einer Reihe von Scan-Farbtiefen.

- **Auto**
Verwenden Sie diese Option für jede beliebige Dokumentart. Dieser Modus wählt automatisch die passende Farbtiefe für das Dokument aus.
- **Schwarzweiß**
Wählen Sie diese Einstellung für Text oder Strichzeichnungen.
- **Grau (Fehlerstreuung)**
Wählen Sie diese Einstellung für Fotos oder Grafiken. (Fehlerstreuung ist eine Methode zur Erzeugung von simulierten Bildern in Grau ohne echte Graupunkte zu verwenden. Es werden schwarze Punkte in einer bestimmten Matrix angeordnet, um eine Darstellung in Grau zu erzeugen.)
- **Echte Graustufen**
Wählen Sie diese Einstellung für Fotos oder Grafiken. Dieser Modus ist genauer, weil er bis zu 256 Grauschattierungen verwendet.
- **24-Bit-Farbe**
Verwenden Sie diese Option, um ein Bild mit der genauesten Farbwiedergabe zu erzeugen. Dieser Modus verwendet bis zu 16,8 Millionen Farben, um das Bild zu scannen, aber er erfordert den meisten Speicher und hat die längste Übertragungszeit.

Dokumentengröße

Wählen Sie die genaue Dokumentgröße in der Dropdown-Liste **Dokumentengröße** aus.

- Wenn Sie die Option **1 auf 2 (A4)** wählen, wird das gescannte Bild auf zwei Dokumente im A5-Format aufgeteilt.

Helligkeit

Stellen Sie den **Helligkeit**-Pegel ein, indem Sie den Schieberegler nach rechts oder links ziehen, um ein helleres bzw. ein dunkleres Bild zu erhalten. Wenn das gescannte Bild zu hell ist, sollten Sie einen niedrigeren Wert für den Helligkeitspegel wählen und das Dokument noch einmal scannen. Ist das gescannte Bild zu dunkel, wählen Sie einen höheren Wert für den Helligkeitspegel und scannen Sie das Dokument noch einmal. Sie können zur Einstellung des **Helligkeit**-Pegels auch einen Wert in das Feld eingeben.

Kontrast

Erhöhen oder verringern Sie den **Kontrast** durch Bewegen des Schiebereglers nach rechts oder links. Das Erhöhen des Kontrasts hebt die dunkleren und helleren Bereiche des Bilds stärker hervor, während das Verringern des Kontrasts mehr Details in Graubereichen des Bilds sichtbar macht. Sie können zur Einstellung des **Kontrast**-Pegels auch einen Wert in das Feld eingeben.

Größe automatisch anpassen

Scannen Sie mehrere Dokumente, die auf das Vorlagenglas gelegt wurden. Das Gerät scannt jedes Dokument und erstellt separate Dateien oder eine einzelne Datei mit mehreren Seiten.

ID-Kartenscan

Aktivieren Sie dieses Kontrollkästchen, um beide Seiten des Ausweises auf einer Seite zu scannen.

Erweiterte Einstellungen

Klicken Sie auf die Schaltfläche **Erweiterte Einstellungen** im Dialogfeld für die Scaneinstellungen, um die erweiterten Einstellungen zu konfigurieren.

- **Durchscheinen/Muster entfernen**
 - **Hintergrundfarbe entfernen**

Entfernt die Grundfarbe der Dokumente, damit die gescannten Daten leichter lesbar sind.

- **Bild drehen**

Dreht das gescannte Bild.

- **Leere Seite überspringen**

Entfernen Sie die leeren Seiten des Dokuments aus den Scanergebnissen. (Nur bei bestimmten Modellen verfügbar)

- **Scanergebnisse anzeigen**

Zeigt auf dem Computer die Gesamtanzahl der gespeicherten und der übersprungenen leeren Seiten an. (Nur bei bestimmten Modellen verfügbar)

- **Vorlageneinzug: Auto Ausrichtung**

Wenn Sie das Dokument über den automatischen Vorlageneinzug (ADF) scannen, korrigiert das Gerät einen schiefen Einzug des Dokuments automatisch. (Nur bei bestimmten Modellen verfügbar)

Standard

Wählen Sie diese Option aus, um alle Einstellungen auf die Werkseinstellung zurückzusetzen.



Zugehörige Informationen

- [Scannen über die Scantasten des Brother-Gerätes](#)
 - [Wichtiger Hinweis](#)
-

Ändern der Scan-Schaltflächeneinstellungen über ControlCenter2 (Mac)

1. Klicken Sie in der Menüleiste **Finder** auf **Gehe zu > Programme > Brother** und doppelklicken Sie dann auf das Symbol  (**ControlCenter**).

Der Bildschirm **ControlCenter2** wird angezeigt.

2. Halten Sie die Strg-Taste auf der Tastatur gedrückt und klicken Sie auf das Scanziel (**Bild**, **Text (OCR)**, **E-Mail** oder **Datei**), dessen Einstellungen Sie ändern möchten.
3. Klicken Sie auf die Registerkarte **Hardware-Abschnitt**.

Die Einstellungen für das von Ihnen ausgewählte Scanziel werden angezeigt.

Das folgende Beispiel zeigt die **Scan to Bild**-Einstellungen.

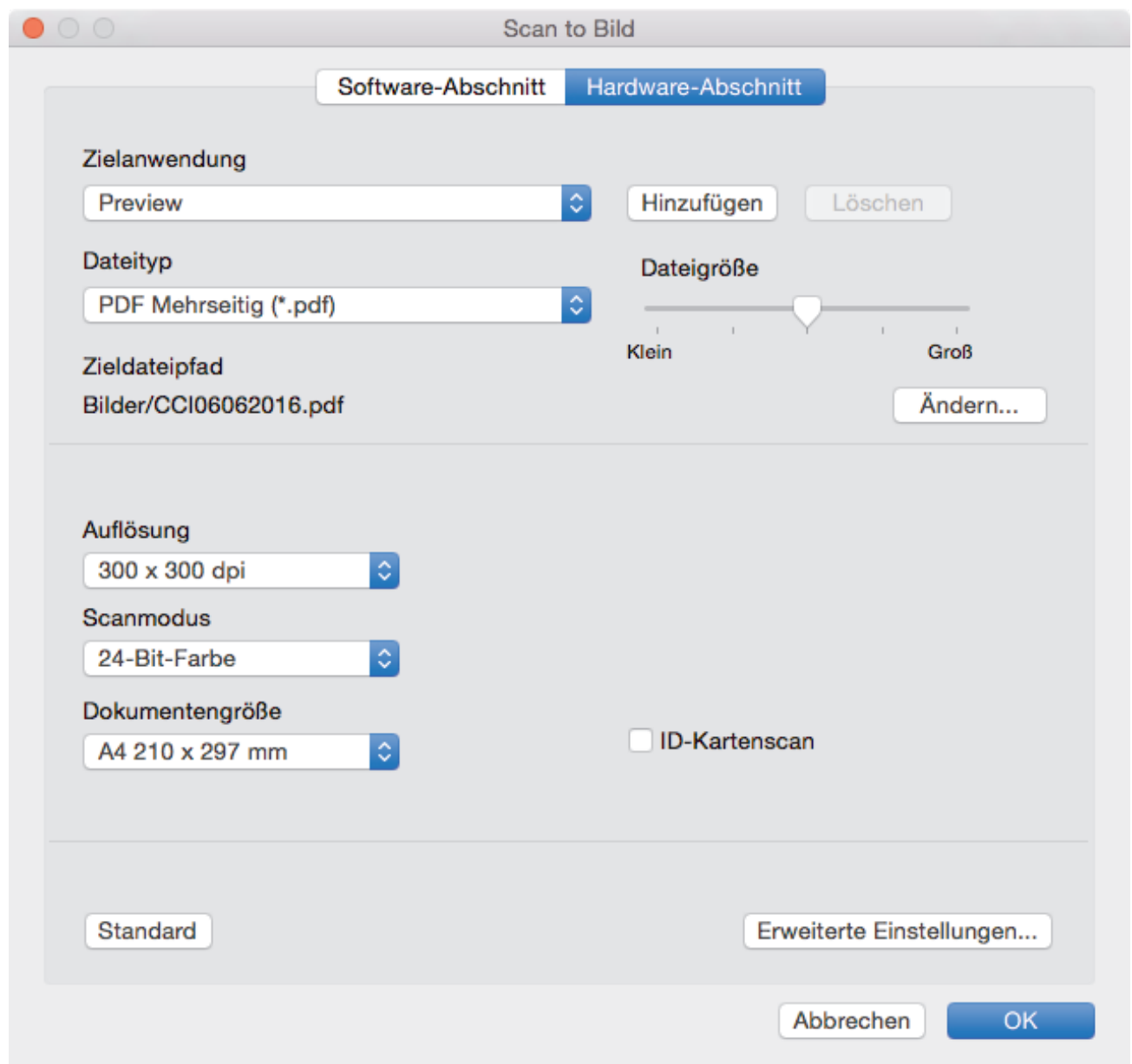

Einstellungen	Zutreffende Funktionen			
	Bild	Text (OCR)	E-Mail	Datei
Zielanwendung /E-Mail-Anwendung	Ja	Ja	Ja	-
Dateityp	Ja	Ja	Ja	Ja

Dateigröße	Ja	-	Ja	Ja
OCR-Sprache (nur bei bestimmten Modellen verfügbar)	-	Ja	-	-
Zieldateipfad	Ja	Ja	Ja	-
Dateiname	Ja	Ja	Ja	Ja
Datum in Dateinamen einfügen	Ja	Ja	Ja	Ja
Zielordner	Ja	Ja	Ja	Ja
Auflösung	Ja	Ja	Ja	Ja
Scanmodus	Ja	Ja	Ja	Ja
Dokumentengröße	Ja	Ja	Ja	Ja
ID-Kartenscan	Ja	Ja	Ja	Ja
Erweiterte Einstellungen	Ja	Ja	Ja	Ja
Standard	Ja	Ja	Ja	Ja

Zielanwendung/E-Mail-Anwendung

Wählen Sie, welches Programm zum Öffnen von Scandaten verwendet werden soll. Es können nur Programme gewählt werden, die auf dem Computer installiert sind.

- **Hinzufügen**

Fügen Sie im Popup-Menü ein Programm hinzu.

Geben Sie den Programmnamen im Feld **Anwendungsname** (bis zu 30 Zeichen) ein und wählen Sie das gewünschte Programm durch Klicken auf die Schaltfläche **Durchsuchen**. Klicken Sie auf die Option **Dateityp** im Popup-Menü.

- **Löschen**

Löschen Sie eine Anwendung, die Sie zum Popup-Menü hinzugefügt haben.

Wählen Sie im Popup-Menü **Anwendungsname** die Anwendung, und klicken Sie dann auf **Löschen**.

Dateityp

Wählen Sie den Dateityp für die Scandaten.

Dateigröße

Ändern Sie die Dateigröße, indem Sie den Schieberegler **Dateigröße** nach rechts oder links schieben.

OCR-Sprache

Stellen Sie die OCR-Sprache für die Texterkennung ein, die der Sprache des gescannten Dokumenttextes entspricht (nur für bestimmte Modelle verfügbar).

Zieldateipfad

Klicken Sie auf die Schaltfläche **Ändern...**, um das Präfix des Dateinamens und den Pfad des Zielordners zu ändern.

Dateiname

Geben Sie bei Bedarf ein Präfix für den Dateinamen ein. Um das Präfix für die Funktionen **Bild**, **Text (OCR)** und **E-Mail** zu ändern, klicken Sie auf **Ändern...**

Datum in Dateinamen einfügen

Fügt automatisch das Datum in den Dateinamen des gescannten Bildes ein. Um für die Funktionen **Bild**, **Text (OCR)** und **E-Mail** das Datum in den Dateinamen einzufügen, klicken Sie auf **Ändern...**

Zielordner

Um den Ordner für die Funktionen **Bild**, **Text (OCR)** und **E-Mail** zu ändern, klicken Sie auf **Ändern...** Klicken Sie zur Auswahl des Ordners, in dem das gescannte Dokument gespeichert werden soll, auf **Durchsuchen**. Wählen Sie die Option **Ordner zeigen**, wenn der Zielordner nach dem Scannen in eine **Datei** automatisch angezeigt werden soll.

Auflösung

Wählen Sie eine Scanauflösung im Popup-Menü **Auflösung** aus. Größere Auflösungen beanspruchen mehr Speicher und führen zu längeren Übertragungszeiten, sie führen jedoch auch zu einem feineren Scanergebnis.

Scanmodus

Wählen Sie aus einer Reihe von Scan-Farbtiefen.

- **Schwarzweiß**

Wählen Sie diese Einstellung für Text oder Strichzeichnungen.

- **Grau (Fehlerstreuung)**

Wählen Sie diese Einstellung für Fotos oder Grafiken. (Fehlerstreuung ist eine Methode zur Erzeugung von simulierten Bildern in Grau ohne echte Graupunkte zu verwenden. Es werden schwarze Punkte in einer bestimmten Matrix angeordnet, um eine Darstellung in Grau zu erzeugen.)

- **Echte Graustufen**

Wählen Sie diese Einstellung für Fotos oder Grafiken. Dieser Modus ist genauer, weil er bis zu 256 Grauschattierungen verwendet.

- **24-Bit-Farbe**

Verwenden Sie diese Option, um ein Bild mit der genauesten Farbwiedergabe zu erzeugen. Dieser Modus verwendet bis zu 16,8 Millionen Farben, um das Bild zu scannen, aber er erfordert den meisten Speicher und hat die längste Übertragungszeit.

- **Auto**

Verwenden Sie diese Option für einen beliebigen Dokumenttyp. Dieser Modus wählt automatisch die passende Tiefe für die Farbe des Dokumentes aus.

Dokumentengröße

Wählen Sie im Popup-Menü **Dokumentengröße** die genaue Größe des Dokuments.

- Wenn Sie die Option **1 auf 2 (A4)** wählen, wird das gescannte Bild auf zwei Dokumente im A5-Format aufgeteilt.

ID-Kartenscan

Aktivieren Sie dieses Kontrollkästchen, um beide Seiten des Ausweises auf einer Seite zu scannen.

Erweiterte Einstellungen

Klicken Sie im Dialogfeld für die Scaneinstellungen auf die Schaltfläche **Erweiterte Einstellungen**, um erweiterte Einstellungen zu konfigurieren.

- **Helligkeit**

Stellen Sie den **Helligkeit**-Pegel ein, indem Sie den Schieberegler nach rechts oder links ziehen, um ein helleres bzw. ein dunkleres Bild zu erhalten. Wenn das gescannte Bild zu hell ist, sollten Sie einen niedrigeren Wert für den Helligkeitspegel wählen und das Dokument noch einmal scannen. Ist das gescannte Bild zu dunkel, wählen Sie einen höheren Wert für den Helligkeitspegel und scannen Sie das Dokument noch einmal.

- **Kontrast**

Erhöhen oder verringern Sie den **Kontrast** durch Bewegen des Schiebereglers nach rechts oder links. Das Erhöhen des Kontrasts hebt die dunkleren und helleren Bereiche des Bilds stärker hervor, während das Verringern des Kontrasts mehr Details in Bereichen des Bilds mit Grau sichtbar macht.

- **Vorlageneinzug: Auto Ausrichtung**

Wenn Sie das Dokument über den automatischen Vorlageneinzug (ADF) scannen, korrigiert das Gerät einen schiefen Einzug des Dokuments automatisch. (Nur bei bestimmten Modellen verfügbar)

- **Hintergrundfarbe entfernen**

Entfernt die Grundfarbe von Dokumenten, damit die gescannten Daten besser erkannt werden können. Wenn Sie diese Funktion verwenden, können Sie drei Einstellungen auswählen: Hoch, Mittel oder Niedrig.

- **Leere Seite überspringen**

Entfernt leere Seiten des Dokumentes aus den Scanergebnissen. (Nur bei bestimmten Modellen verfügbar)

- **Scanergebnisse anzeigen**

Zeigt auf dem Computer die Gesamtanzahl der gespeicherten Seiten und der übersprungenen leeren Seiten an. (Nur bei bestimmten Modellen verfügbar)

- **Bild drehen**

Dreht das gescannte Bild.

Standard

Wählen Sie diese Option aus, um alle Einstellungen auf die Werkseinstellung zurückzusetzen.



Zugehörige Informationen

- [Scannen über die Scantasten des Brother-Gerätes](#)
-

Scannen über den Computer (Windows®)

Es gibt verschiedene Arten, wie Sie mit Ihrem Computer Fotos und Dokumente auf dem Brother-Gerät scannen können. Verwenden Sie die Softwareanwendungen, die von Brother bereitgestellt werden, oder Ihre bevorzugte Scananwendung.

- [Scannen mit dem ControlCenter4-Standardmodus \(Windows®\)](#)
- [Scannen mit dem ControlCenter4 Erweiterter-Modus \(Windows®\)](#)
- [Scannen mit Nuance™ PaperPort™ 14 oder anderen Windows®-Anwendungen](#)
- [Scannen mit Windows®-Fotogalerie oder Windows®-Fax und -Scan](#)
- [Installieren von BookScan Enhancer und Whiteboard Enhancer \(Windows®\)](#)

Scannen mit dem ControlCenter4-Standardmodus (Windows®)

Verwenden Sie den ControlCenter4 Home Mode, um die Hauptfunktionen des Geräts aufzurufen.

- [Scannen mit dem ControlCenter4-Standardmodus \(Windows®\)](#)
- [Gescannte Daten mit ControlCenter4 Standardmodus als PDF-Datei in einem Ordner speichern \(Windows®\)](#)
- [Automatisches Scannen beider Seiten eines Dokuments mit ControlCenter4 Standardmodus \(Windows®\)](#)
- [Scaneinstellungen für ControlCenter4 Standard-Modus \(Windows®\)](#)
- [Ändern des Betriebsmodus von ControlCenter4 \(Windows®\)](#)

Scannen mit dem ControlCenter4-Standardmodus (Windows®)



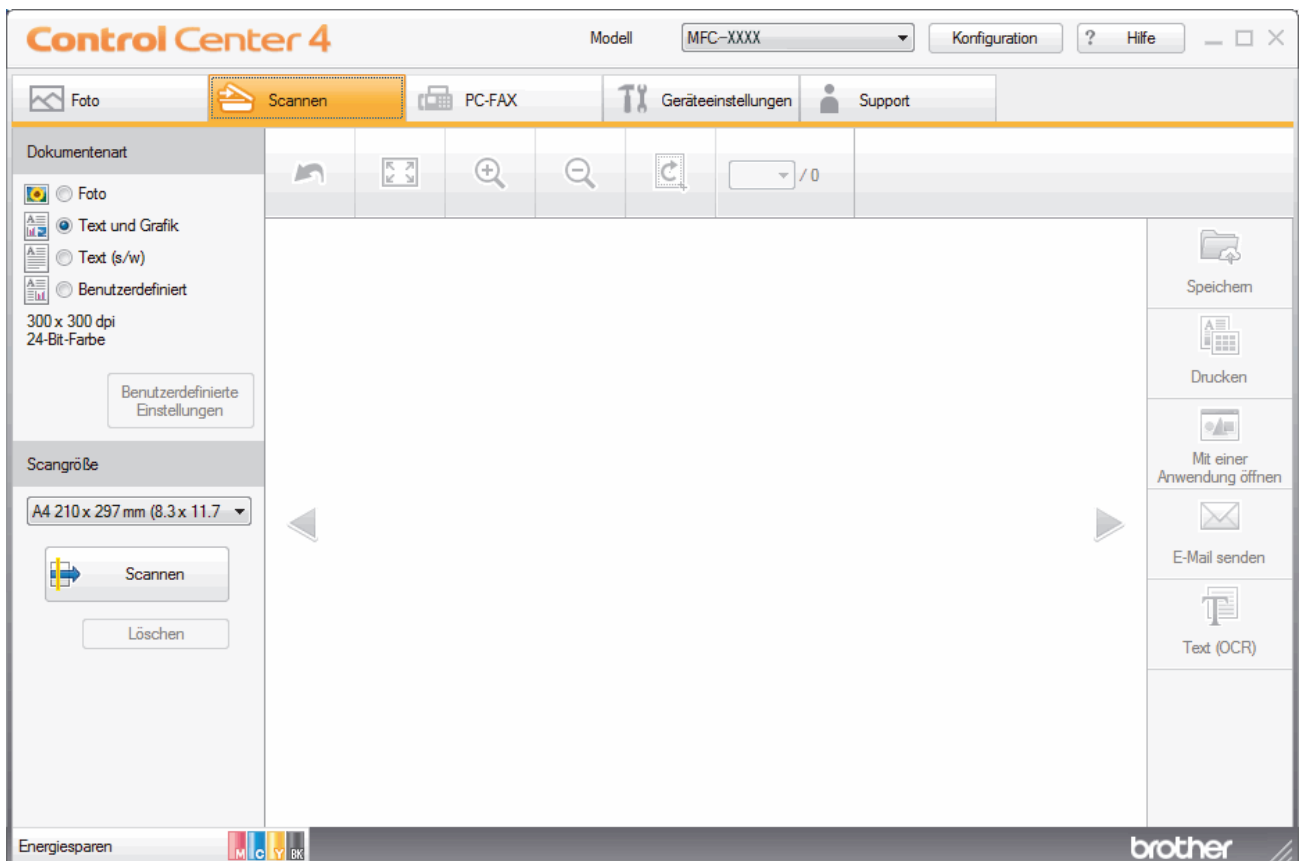

Wählen Sie **Standard-Modus** als Moduseinstellung für ControlCenter4.

1. Legen Sie das Dokument ein.
2. Klicken Sie in der Taskleiste auf das Symbol  (**ControlCenter4**) und klicken Sie dann auf **Öffnen**.
3. Klicken Sie auf die Registerkarte **Scannen**.



4. Wählen Sie die **Dokumentenart**.
5. Ändern Sie bei Bedarf das **Scangröße** des Dokuments.
6. Klicken Sie auf  (**Scannen**).

Das Gerät beginnt mit dem Scannen und dann erscheint das gescannte Bild in der Bildansicht.

7. Wenn Sie mehrere Seiten mit dem automatischen Vorlageneinzug (ADF) gescannt haben, klicken Sie auf die linken oder rechten Pfeilschaltflächen, um eine Vorschau für jede gescannte Seite anzuzeigen.
8. Beschneiden Sie das gescannte Bild, sofern erforderlich.
9. Sie haben die folgenden Möglichkeiten:
 - Klicken Sie auf  (**Speichern**), um Scandaten zu speichern.
 - Klicken Sie auf  (**Drucken**), um Scandaten zu drucken.
 - Klicken Sie auf  (**Mit einer Anwendung öffnen**), um Scandaten in einer anderen Anwendung zu öffnen.
 - Klicken Sie auf  (**E-Mail senden**), um Scandaten an eine E-Mail anzuhängen.

-
- Klicken Sie auf  (**Text (OCR)**), um das gescannte Dokument in einen bearbeitbaren Text zu konvertieren. (nur bei bestimmten Modellen verfügbar)



Zugehörige Informationen

- Scannen mit dem ControlCenter4-Standardmodus (Windows®)
 - Auswählen des Dokumenttyps mit ControlCenter4 Standardmodus (Windows®)
 - Ändern des Scanformats über den ControlCenter4 Home-Modus (Windows®)
 - Zuschneiden von gescannten Bildern mit dem Standardmodus von ControlCenter4 (Windows®)
 - Gescannte Daten mit ControlCenter4 Standardmodus drucken (Windows®)
 - Öffnen mit einer Anwendung über ControlCenter4 Standardmodus (Windows®)
-

Home > Scannen > Scannen über den Computer (Windows®) > Scannen mit dem ControlCenter4-Standardmodus (Windows®) > Scannen mit dem ControlCenter4-Standardmodus (Windows®) > Auswählen des Dokumententyps mit ControlCenter4 Standardmodus (Windows®)

Auswählen des Dokumententyps mit ControlCenter4 Standardmodus (Windows®)

- Wählen Sie die Option **Dokumentenart** für die Art der Vorlage, die Sie scannen möchten.

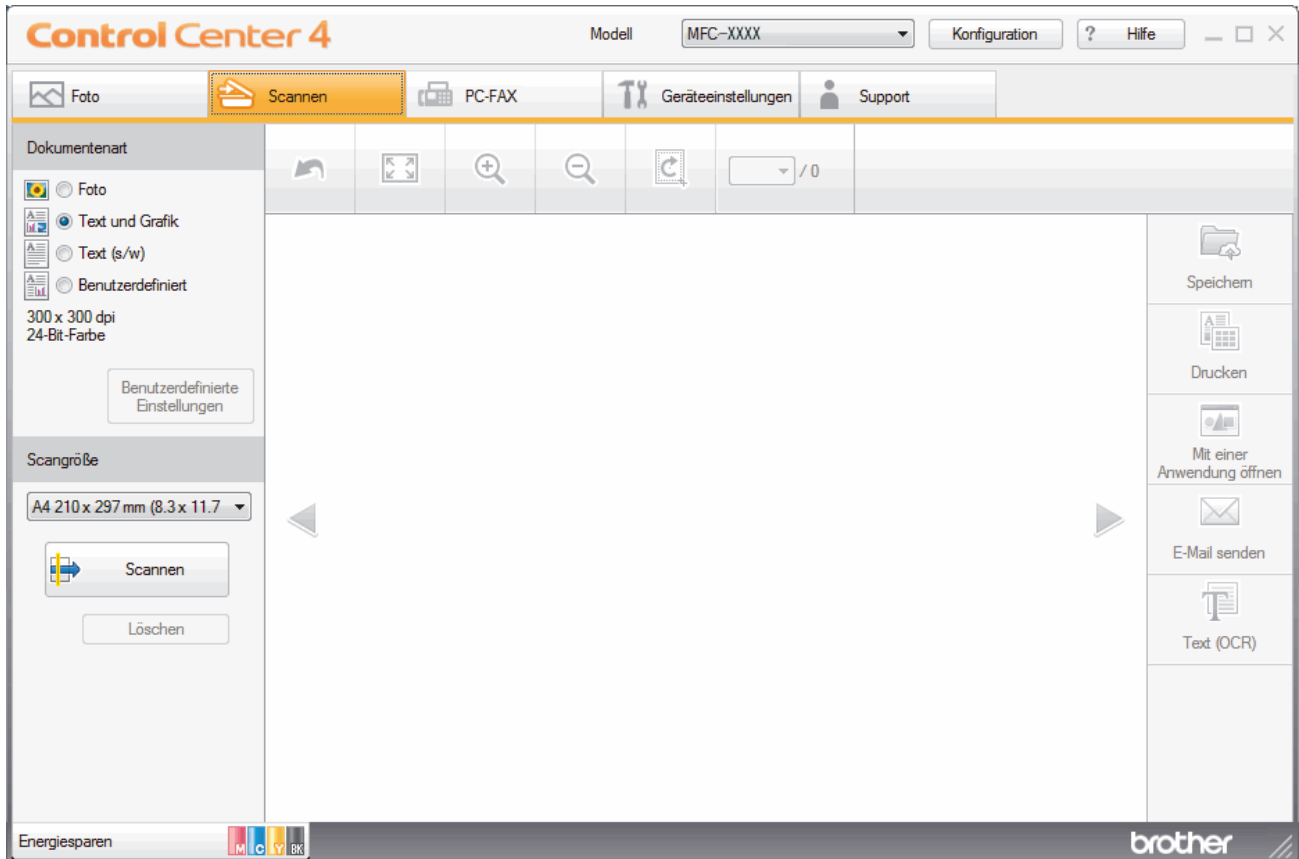

Option	Beschreibung
Foto	600 x 600 dpi 24-Bit-Farbe
Text und Grafik	300 x 300 dpi 24-Bit-Farbe
Text (s/w)	200 x 200 dpi Schwarzweiß
Benutzerdefiniert	300 x 300 dpi (24-Bit-Farbe als Standard) Wählen Sie die gewünschten Scaneinstellungen über die Schaltfläche Benutzerdefinierte Einstellungen aus.

✓ Zugehörige Informationen

- Scannen mit dem ControlCenter4-Standardmodus (Windows®)
- Benutzerdefinierte Scaneinstellungen (Windows®)

Home > Scannen > Scannen über den Computer (Windows®) > Scannen mit dem ControlCenter4-Standardmodus (Windows®) > Scannen mit dem ControlCenter4-Standardmodus (Windows®) > Auswählen des Dokumenttyps mit ControlCenter4 Standardmodus (Windows®) > Benutzerdefinierte Scaneinstellungen (Windows®)

Benutzerdefinierte Scaneinstellungen (Windows®)

Wählen Sie **Benutzerdefiniert** aus der Liste **Dokumentenart** aus, um die erweiterten Scaneinstellungen zu ändern.

- Wählen Sie **Benutzerdefiniert** und klicken Sie dann auf die Schaltfläche **Benutzerdefinierte Einstellungen**. Das Dialogfeld **Benutzerdefinierte Scaneinstellungen** wird angezeigt.

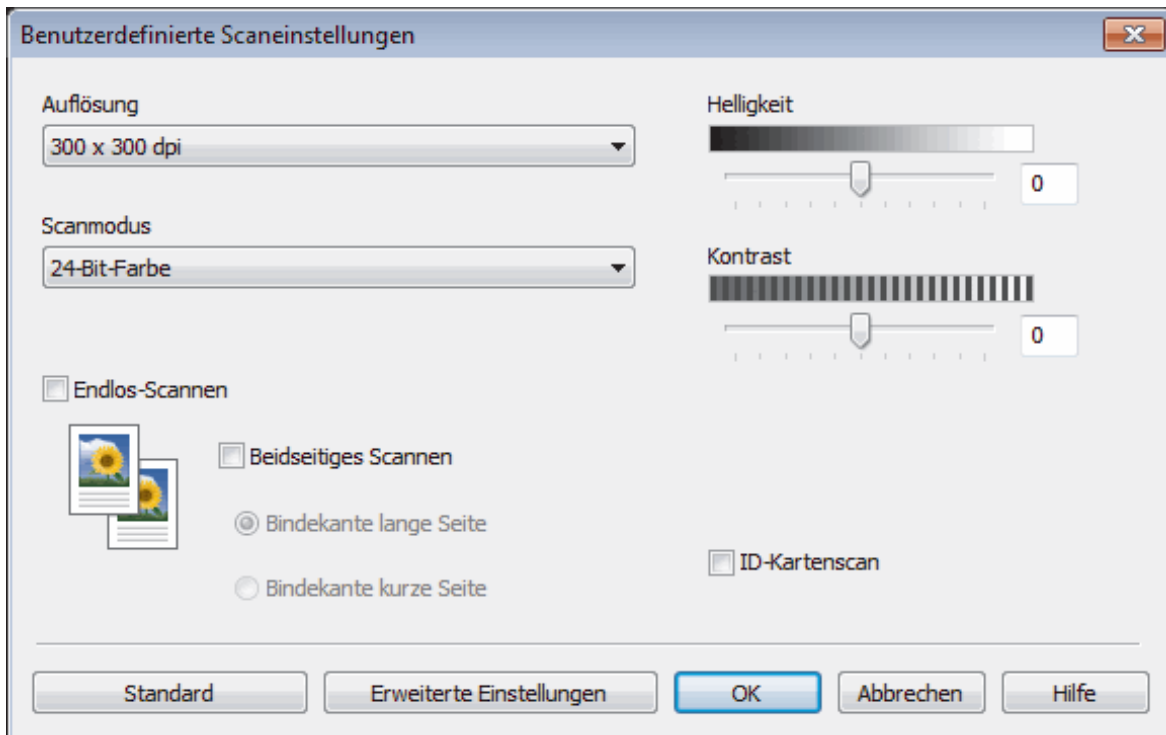

Sie können die folgenden Einstellungen ändern:

Auflösung

Wählen Sie eine Scan-Auflösung in der Dropdown-Liste **Auflösung** aus. Höhere Auflösungen erfordern mehr Speicher und eine längere Übertragungszeit, liefern jedoch ein feiner gescanntes Bild.

Scanmodus

Wählen Sie aus einer Reihe von Scan-Farbtiefen.

- Auto

Verwenden Sie diese Option für jede beliebige Dokumentart. Dieser Modus wählt automatisch die passende Farbtiefe für das Dokument aus.

- Schwarzweiß

Wählen Sie diese Einstellung für Text oder Strichzeichnungen.

- Grau (Fehlerstreuung)

Wählen Sie diese Einstellung für Fotos oder Grafiken. (Fehlerstreuung ist eine Methode zur Erzeugung von simulierten Bildern in Grau ohne echte Graupunkte zu verwenden. Es werden schwarze Punkte in einer bestimmten Matrix angeordnet, um eine Darstellung in Grau zu erzeugen.)

- Echte Graustufen

Wählen Sie diese Einstellung für Fotos oder Grafiken. Dieser Modus ist genauer, weil er bis zu 256 Grauschattierungen verwendet.

- 24-Bit-Farbe

Verwenden Sie diese Option, um ein Bild mit der genauesten Farbwiedergabe zu erzeugen. Dieser Modus verwendet bis zu 16,8 Millionen Farben, um das Bild zu scannen, aber er erfordert den meisten Speicher und hat die längste Übertragungszeit.

Helligkeit

Stellen Sie den **Helligkeit**-Pegel ein, indem Sie den Schieberegler nach rechts oder links ziehen, um ein helleres bzw. ein dunkleres Bild zu erhalten. Wenn das gescannte Bild zu hell ist, sollten Sie einen niedrigeren Wert für den Helligkeitspegel wählen und das Dokument noch einmal scannen. Ist das gescannte Bild zu dunkel, wählen Sie einen höheren Wert für den Helligkeitspegel und scannen Sie das Dokument noch einmal. Sie können zur Einstellung des **Helligkeit**-Pegels auch einen Wert in das Feld eingeben.

Kontrast

Erhöhen oder verringern Sie den **Kontrast** durch Bewegen des Schiebereglers nach rechts oder links. Das Erhöhen des Kontrasts hebt die dunkleren und helleren Bereiche des Bilds stärker hervor, während das Verringern des Kontrasts mehr Details in Graubereichen des Bilds sichtbar macht. Sie können zur Einstellung des **Kontrast**-Pegels auch einen Wert in das Feld eingeben.

Größe automatisch anpassen

Scannen Sie mehrere Dokumente, die auf das Vorlagenglas gelegt wurden. Das Gerät scannt jedes Dokument und erstellt separate Dateien oder eine einzelne Datei mit mehreren Seiten.

Endlos-Scannen

Wählen Sie diese Option, um mehrere Seiten zu scannen. Nach dem Scannen einer Seite wählen Sie, ob das Scannen fortgesetzt oder beendet werden soll.

Beidseitiges Scannen

Aktivieren Sie dieses Kontrollkästchen, um beide Seiten des Dokuments zu scannen. Wenn Sie die automatische beidseitige Scan-Funktion verwenden, müssen Sie entsprechend dem Layout der Vorlage **Bindekante lange Seite** oder **Bindekante kurze Seite** wählen, um sicherzustellen, dass die erzeugte Datendatei richtig abgebildet wird. (Nur bei bestimmten Modellen verfügbar)

ID-Kartenscan

Aktivieren Sie dieses Kontrollkästchen, um beide Seiten des Ausweises auf einer Seite zu scannen.

Erweiterte Einstellungen

Konfigurieren Sie erweiterte Einstellungen, indem Sie auf die Schaltfläche **Erweiterte Einstellungen** im Dialogfeld Scaneinstellungen klicken.

- **Durchscheinen/Muster entfernen**

- **Hintergrundfarbe entfernen**

Entfernt die Grundfarbe der Dokumente, damit die gescannten Daten leichter lesbar sind. (Nur bei bestimmten Modellen verfügbar)

- **Bild drehen**

Dreht das gescannte Bild.

- **Leere Seite überspringen**

Entfernen Sie die leeren Seiten des Dokuments aus den Scanergebnissen. (Nur bei bestimmten Modellen verfügbar)

- **Scanergebnisse anzeigen**

Zeigt auf dem Computer die Gesamtanzahl der gespeicherten und der übersprungenen leeren Seiten an. (Nur bei bestimmten Modellen verfügbar)

- **Vorlageneinzug: Auto Ausrichtung**

Wenn Sie das Dokument über den automatischen Vorlageneinzug (ADF) scannen, korrigiert das Gerät einen schiefen Einzug des Dokuments automatisch. (Nur bei bestimmten Modellen verfügbar)



Zugehörige Informationen

- [Auswählen des Dokumenttyps mit ControlCenter4 Standardmodus \(Windows®\)](#)

-
- Wichtiger Hinweis
-

Home > Scannen > Scannen über den Computer (Windows®) > Scannen mit dem ControlCenter4-Standardmodus (Windows®) > Scannen mit dem ControlCenter4-Standardmodus (Windows®) > Ändern des Scanformats über den ControlCenter4 Home-Modus (Windows®)

Ändern des Scanformats über den ControlCenter4 Home-Modus (Windows®)

Für höhere Scangeschwindigkeiten wählen Sie die genaue Vorlagengröße in der Dropdown-Liste **Scangröße**.

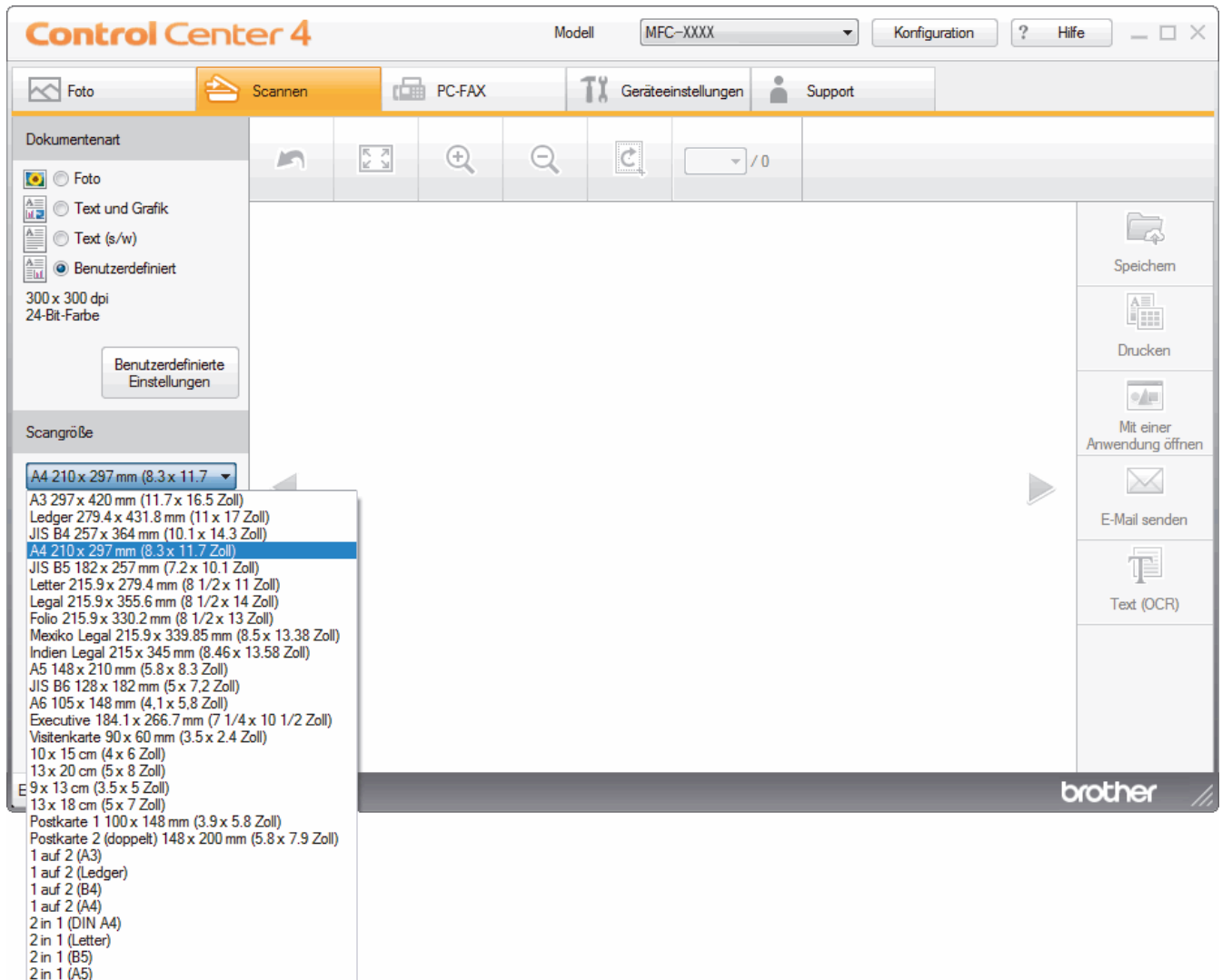

✓ Zugehörige Informationen

- [Scannen mit dem ControlCenter4-Standardmodus \(Windows®\)](#)

Zuschneiden von gescannten Bildern mit dem Standardmodus von ControlCenter4 (Windows®)

Mit dem Werkzeug zum Zuschneiden in der Werkzeugleiste der Bildbearbeitung können Sie unerwünschte Bereiche aus Ihrem gescannten Bild entfernen. Verwenden Sie die Werkzeuge **Vergrößern** und **Verkleinern**, die Sie dabei unterstützen, das zuzuschneidende Bild anzuzeigen.

Bildbearbeitungs-Werkzeugleiste

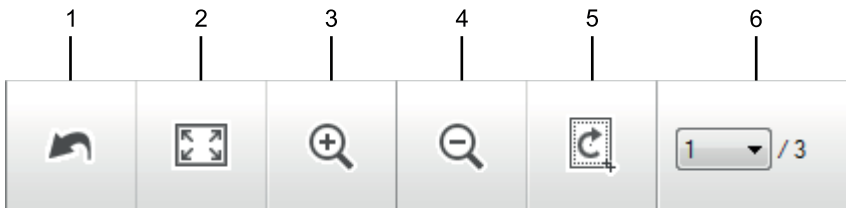

1. Neu starten

Macht alle Bearbeitungen am ausgewählten Bild rückgängig. Der ursprüngliche Zustand des bearbeiteten Bildes wird wiederhergestellt.

2. An Fenster anpassen

Zeigt das gescannte Bild so an, dass es vollständig in das Fenster passt.

3. Vergrößern

Vergrößert das gescannte Bild.

4. Verkleinern

Verkleinert das gescannte Bild,

5. Zuschneiden und Bearbeiten

Entfernt den äußeren Teil des Bildes. Klicken Sie auf die Schaltfläche **Zuschneiden und Bearbeiten** und ändern Sie dann den Rahmen so, dass er den Bereich umfasst, den Sie nach dem Zuschneiden behalten möchten.

6. Seitenzähler

Gibt die Seitennummer der gescannten Seite an, die aktuell in der Bildansicht gezeigt wird. Um eine andere Seite anzuzeigen, wählen Sie die gewünschte Seitennummer aus der Dropdown-Liste mit den Seitennummern aus.



Wenn Sie mehrere Seiten gescannt haben, können Sie die nächste oder vorherige gescannte Seite sehen, indem Sie auf die Nach-links- oder Nach-rechts-Schaltfläche im Vorschauenfenster klicken.

1. Scannen Sie ein Dokument.

2. Klicken Sie auf  (**Zuschneiden und Bearbeiten**), um das gescannte Bild zu bearbeiten.

Das Fenster **Zuschneiden und Bearbeiten - ControlCenter4** wird angezeigt.

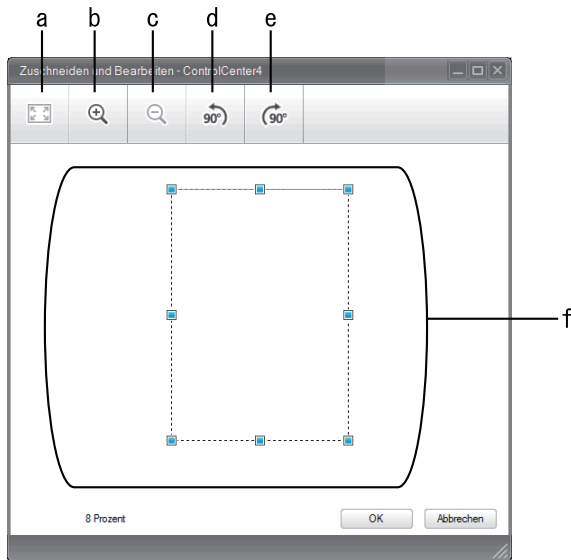

- a. Vergrößert das gescannte Bild, sodass das ganze Bild in das Fenster passt.
 - b. Vergrößert das Bild.
 - c. Verkleinert das Bild.
 - d. Dreht das Bild um 90 Grad gegen den Uhrzeigersinn.
 - e. Dreht das Bild um 90 Grad im Uhrzeigersinn.
 - f. Stellen Sie durch Klicken und Ziehen des Rahmens den zuzuschneidenden Bereich ein.
3. Klicken Sie auf **OK**.
- Das bearbeitete Bild wird in der Bildansicht angezeigt.

✓ Zugehörige Informationen

- [Scannen mit dem ControlCenter4-Standardmodus \(Windows®\)](#)

Home > Scannen > Scannen über den Computer (Windows®) > Scannen mit dem ControlCenter4-Standardmodus (Windows®) > Scannen mit dem ControlCenter4-Standardmodus (Windows®) > Gescannte Daten mit ControlCenter4 Standardmodus drucken (Windows®)

Gescannte Daten mit ControlCenter4 Standardmodus drucken (Windows®)

Scannen Sie ein Dokument mit dem Brother-Gerät und drucken Sie dann Kopien über die Druckertreiberfunktionen, die in ControlCenter4 verfügbar sind.

1. Scannen Sie ein Dokument.
2. Klicken Sie auf **Drucken**.

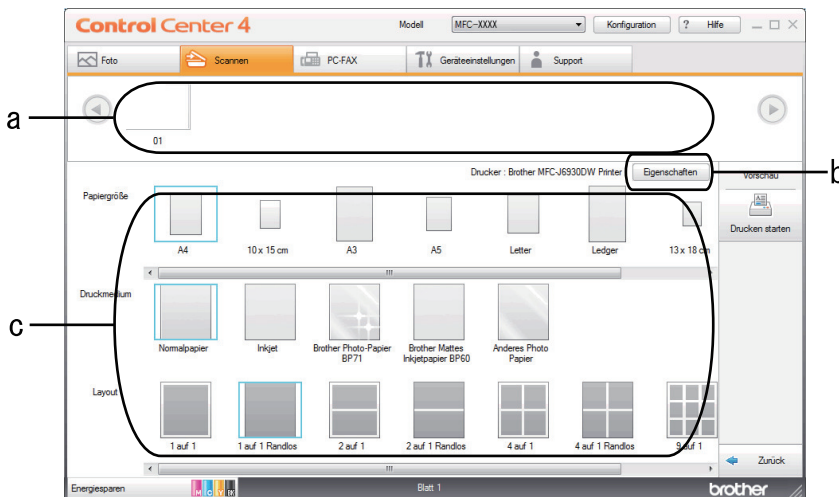

- a. Zeigt die aktuell gewählten Bilder und Anzahl der Kopien, die für jedes Bild gedruckt werden.
 - b. Klicken Sie auf die Schaltfläche **Eigenschaften**, um die spezifischen Einstellungen des Druckers zu ändern.
 - c. Wählen Sie die Optionen **Papiergröße**, **Druckmedium** und **Layout**. Die aktuellen Einstellungen sind durch ein blaues Quadrat gekennzeichnet.
3. Konfigurieren Sie die Druckereinstellungen und klicken Sie dann auf die Schaltfläche **Drucken starten**.

✓ Zugehörige Informationen

- [Scannen mit dem ControlCenter4-Standardmodus \(Windows®\)](#)

🏠 Home > Scannen > Scannen über den Computer (Windows®) > Scannen mit dem ControlCenter4-Standardmodus (Windows®) > Scannen mit dem ControlCenter4-Standardmodus (Windows®) > Öffnen mit einer Anwendung über ControlCenter4 Standardmodus (Windows®)

Öffnen mit einer Anwendung über ControlCenter4 Standardmodus (Windows®)

Mit der Schaltfläche **Mit einer Anwendung öffnen** können Sie ein Bild scannen und direkt in einer Grafikanwendung zur Bearbeitung öffnen.

1. Klicken Sie auf die Schaltfläche **Mit einer Anwendung öffnen**.
2. Wählen Sie die Anwendung im Dropdown-Listefeld aus und klicken Sie dann auf **OK**.
Das Bild wird in der ausgewählten Anwendung geöffnet.



Zugehörige Informationen

- [Scannen mit dem ControlCenter4-Standardmodus \(Windows®\)](#)
-

Home > Scannen > Scannen über den Computer (Windows®) > Scannen mit dem ControlCenter4-Standardmodus (Windows®) > Gescannte Daten mit ControlCenter4 Standardmodus als PDF-Datei in einem Ordner speichern (Windows®)

Gescannte Daten mit ControlCenter4 Standardmodus als PDF-Datei in einem Ordner speichern (Windows®)

Wählen Sie **Standard-Modus** als Moduseinstellung für ControlCenter4.

1. Legen Sie das Dokument ein.
2. Klicken Sie in der Taskleiste auf das Symbol  (**ControlCenter4**) und klicken Sie dann auf **Öffnen**.
3. Klicken Sie auf die Registerkarte **Scannen**.

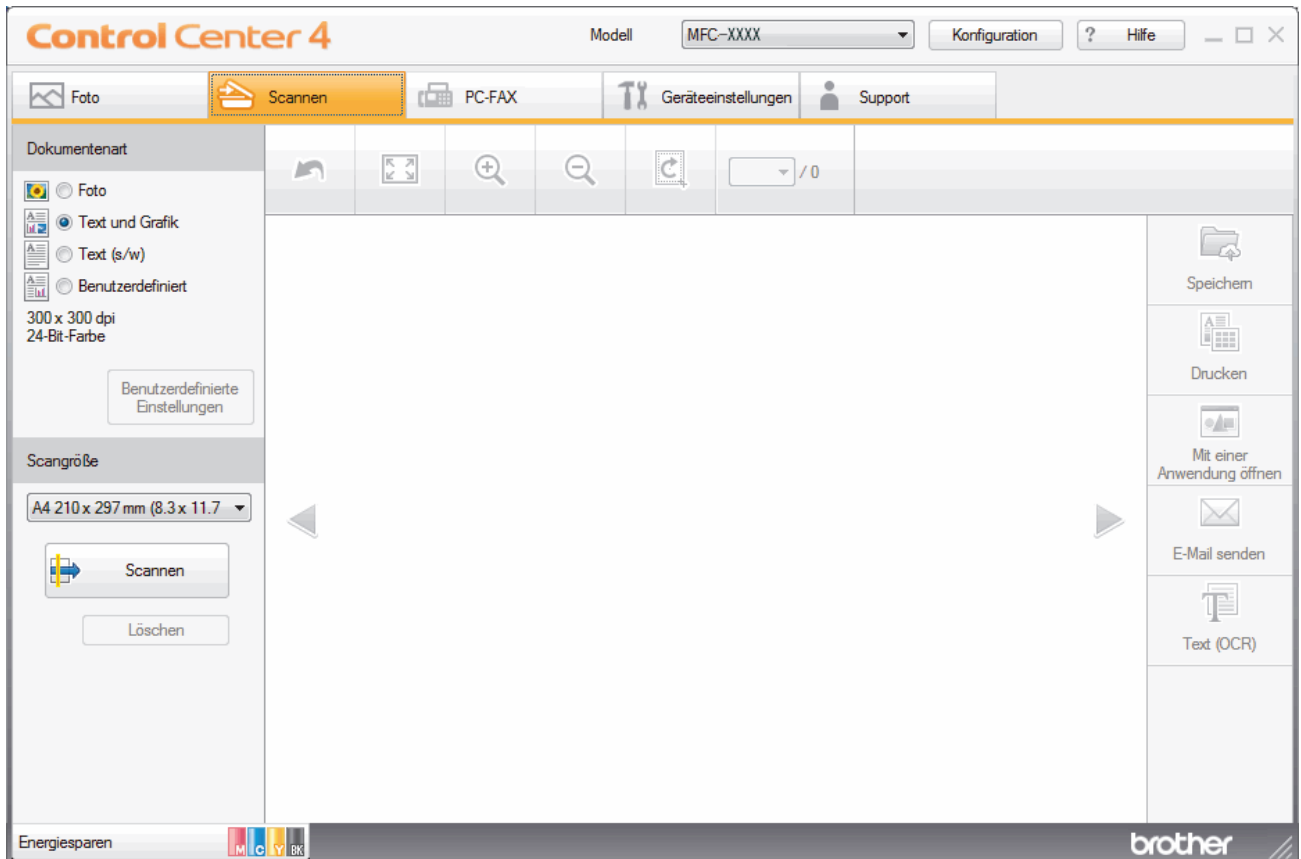



4. Wählen Sie die **Dokumententart**.
5. Ändern Sie bei Bedarf die Größe des Dokuments.
6. Klicken Sie auf  (**Scannen**).

Das Gerät beginnt mit dem Scannen und dann erscheint das gescannte Bild in der Bildansicht.
7. Klicken Sie auf die linken oder rechten Pfeilschaltflächen, um eine Vorschau für jede gescannte Seite anzuzeigen.
8. Klicken Sie auf **Speichern**.

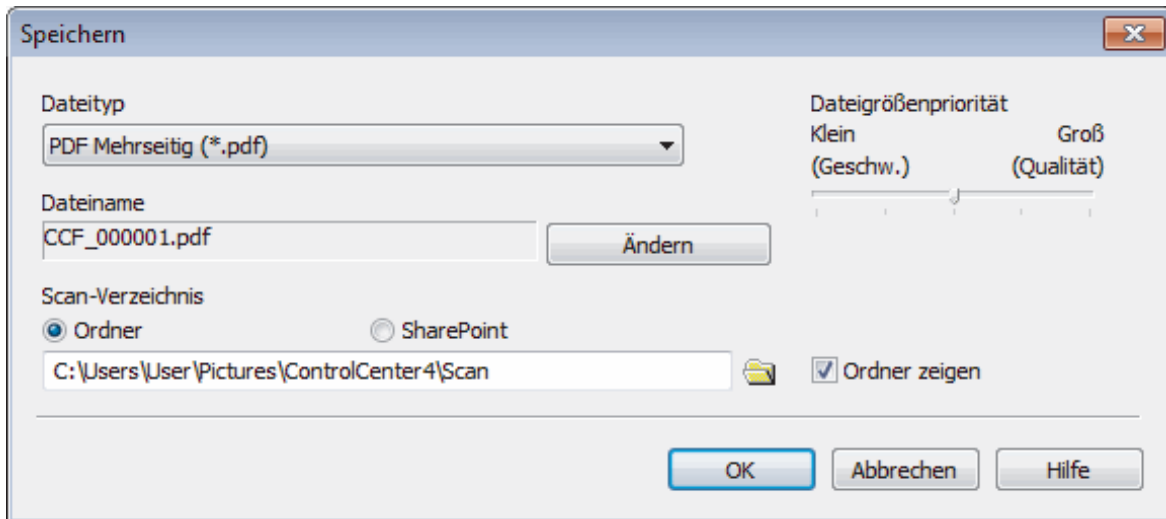
Das Dialogfeld **Speichern** wird angezeigt.
9. Klicken Sie auf die Dropdown-Liste **Dateityp** und wählen Sie dann eine PDF-Datei.



 Um das Dokument als kennwortgeschützte PDF zu speichern, wählen Sie **Geschützte PDF Einzelseite (*.pdf)** oder **Geschützte PDF Mehrseitig (*.pdf)** aus der Dropdown-Liste **Dateityp** aus, klicken auf  und geben dann das Kennwort ein.

10. Um den Dateinamen zu ändern, klicken Sie bei Bedarf auf die Schaltfläche **Ändern**.
11. Klicken Sie zum Durchsuchen auf das Ordnersymbol und wählen Sie den Ordner, in dem Sie die gescannten Dokumente speichern möchten.
12. Klicken Sie auf **OK**.

Das gescannte Dokument wird im Zielordner als PDF-Datei gespeichert.

Zugehörige Informationen

- Scannen mit dem ControlCenter4-Standardmodus (Windows®)

Automatisches Scannen beider Seiten eines Dokuments mit ControlCenter4 Standardmodus (Windows®)

Für folgende Modelle: MFC-J5730DW/MFC-J5930DW

Wählen Sie **Standard-Modus** als Moduseinstellung für ControlCenter4.

1. Legen Sie Dokumente in den automatischen Vorlageneinzug (ADF) ein.



Um beide Seiten eines Dokuments automatisch zu scannen, muss das Dokument in den automatischen Vorlageneinzug (ADF) und nicht auf das Flachbett-Vorlagenglas eingelegt werden.

2. Klicken Sie in der Taskleiste auf das Symbol  (**ControlCenter4**) und klicken Sie dann auf **Öffnen**.
3. Klicken Sie auf die Registerkarte **Scannen**.

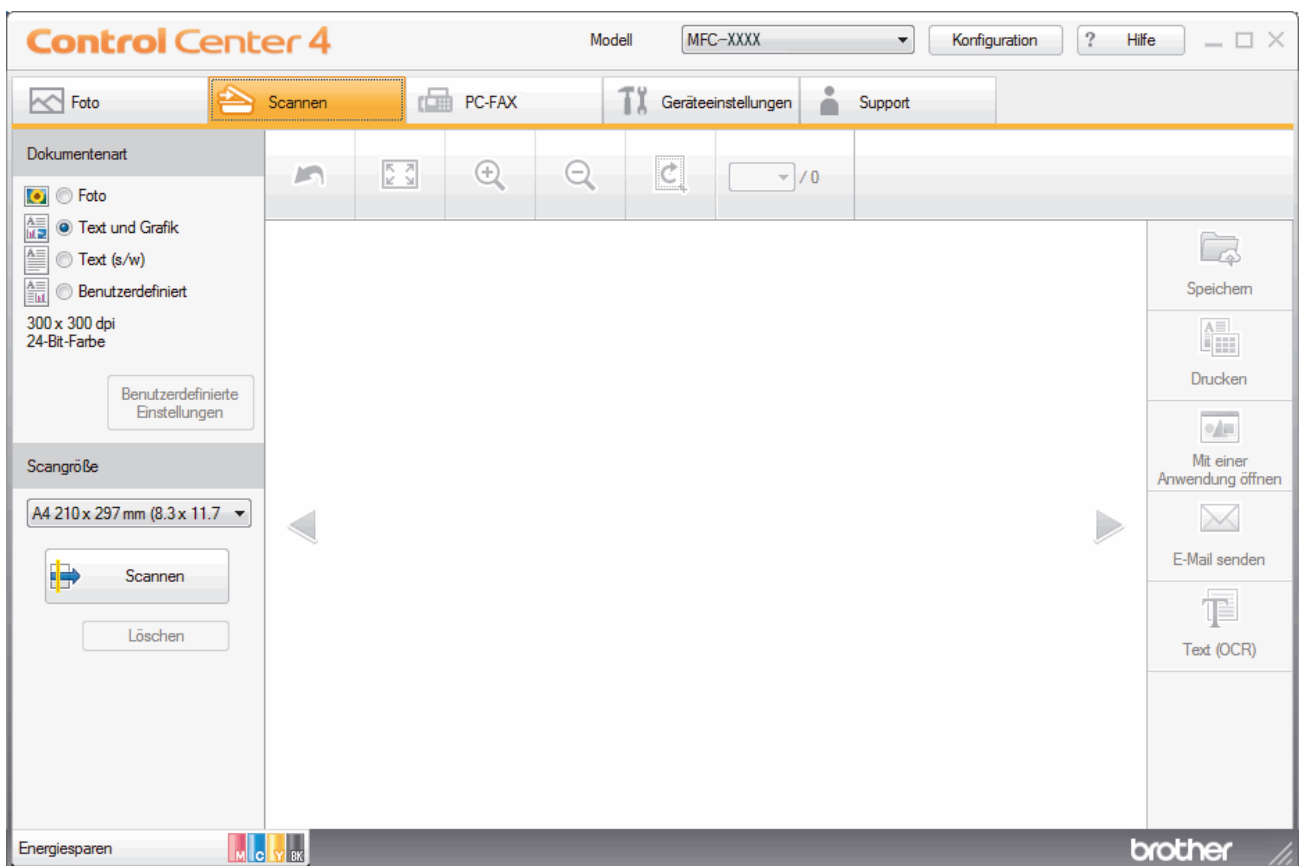





4. Wählen Sie unter **Dokumententyp** die Option **Benutzerdefiniert** und klicken Sie dann auf die Schaltfläche **Benutzerdefinierte Einstellungen**.
Das Dialogfeld **Benutzerdefinierte Scaneinstellungen** wird angezeigt.
5. Aktivieren Sie das Kontrollkästchen **Beidseitiges Scannen**.
6. Wählen Sie die Option **Bindekante lange Seite** oder **Bindekante kurze Seite**, abhängig vom ursprünglichen Layout.
7. Konfigurieren Sie bei Bedarf die anderen **Benutzerdefinierte Scaneinstellungen**.
8. Klicken Sie auf **OK**.
9. Klicken Sie auf  (**Scannen**).

Das Gerät beginnt mit dem Scannen und dann erscheint das gescannte Bild in der Bildansicht.

10. Klicken Sie auf die linken oder rechten Pfeilschaltflächen, um eine Vorschau für jede gescannte Seite anzuzeigen.

11. Sie haben die folgenden Möglichkeiten:

- Klicken Sie auf  (**Speichern**), um Scandaten zu speichern.
- Klicken Sie auf  (**Drucken**), um Scandaten zu drucken.
- Klicken Sie auf  (**Mit einer Anwendung öffnen**), um Scandaten in einer anderen Anwendung zu öffnen.
- Klicken Sie auf  (**E-Mail senden**), um Scandaten an eine E-Mail anzuhängen.
- Klicken Sie auf  (**Text (OCR)**), um das gescannte Dokument in einen bearbeitbaren Text zu konvertieren. (nur bei bestimmten Modellen verfügbar)



Zugehörige Informationen

- [Scannen mit dem ControlCenter4-Standardmodus \(Windows®\)](#)

Scaneinstellungen für ControlCenter4 Standard-Modus (Windows®)

Einstellungen	Zutreffende Funktionen			
	Mit einer Anwendung öffnen	Text (OCR)	E-Mail senden	Speichern
Dateityp	-	Ja	Ja	Ja
Zielanwendung	Ja	Ja	-	-
OCR-Sprache (Nur bei bestimmten Modellen verfügbar)	-	Ja	-	-
Dateiname	-	-	-	Ja
Scan-Verzeichnis	-	-	-	Ja
Ordner zeigen	-	-	-	Ja
Dateigrößenpriorität	-	-	Ja	Ja

Dateityp

Wählen Sie den Dateityp für die Scandaten.

Für **E-Mail senden** und **Speichern**:

- **Windows Bitmap (*.bmp)**
- **JPEG (*.jpg)** (empfohlen für die meisten Benutzer beim Scannen von Bildern)
- **TIFF Einzelseite (*.tif)**
- **TIFF Mehrseitig (*.tif)**
- **Portable Network Graphics (*.png)**
- **PDF Einzelseite (*.pdf)** (empfohlen zum Scannen und zur Freigabe von Dokumenten)
- **PDF Mehrseitig (*.pdf)** (empfohlen zum Scannen und zur Freigabe von Dokumenten)
- **PDF/A Einzelseite (*.pdf)** (empfohlen zum Scannen und zur Freigabe von Dokumenten)
- **PDF/A Mehrseitig (*.pdf)** (empfohlen zum Scannen und zur Freigabe von Dokumenten)
- **Stark komprimierte PDF Einzelseite (*.pdf)**
- **Stark komprimierte PDF Mehrseitig (*.pdf)**
- **Geschützte PDF Einzelseite (*.pdf)**
- **Geschützte PDF Mehrseitig (*.pdf)**
- **Durchsuchbare PDF Einzelseite (*.pdf)**
- **Durchsuchbare PDF Mehrseitig (*.pdf)**
- **XML Paper Specification (*.xps)** (Die XML Paper Specification ist verfügbar für Windows Vista®, Windows® 7, Windows® 8 und Windows® 10 und bei der Verwendung von Anwendungen, die Dateien für XML Paper Specification unterstützen.)
- **Microsoft Office Word (*.docx)** (Nur bei bestimmten Modellen verfügbar)
- **Microsoft Office PowerPoint (*.pptx)** (Nur bei bestimmten Modellen verfügbar)
- **Microsoft Office Excel (*.xlsx)** (Nur bei bestimmten Modellen verfügbar)

Für **Text (OCR)**:

- **Text (*.txt)**
- **HTML 3.2 (*.htm)**
- **HTML 4.0 (*.htm)**
- **Durchsuchbare PDF Einzelseite (*.pdf)**
- **Durchsuchbare PDF Mehrseitig (*.pdf)**

-
- **WordPad (*.rtf)**
 - **RTF Word 2000 (*.rtf)**
 - **WordPerfect 9, 10 (*.wpd)**
 - **Microsoft Excel 2003, XP (*.xls)**

Zielanwendung

Wählen Sie die Zielanwendung in der Dropdown-Liste.

OCR-Sprache

Stellen Sie die OCR-Sprache für die Texterkennung ein, die der Sprache des gescannten Dokumenttextes entspricht (Nur bei bestimmten Modellen verfügbar).

Dateiname

Klicken Sie auf **Ändern**, um das Präfix des Dateinamens zu ändern.

Scan-Verzeichnis

Wählen Sie das Optionsfeld **Ordner** oder **SharePoint** aus, um den Speicherort für die gescannten Dokumente auszuwählen.

Ordner zeigen

Wählen Sie diese Option, wenn der Zielordner nach dem Scannen automatisch angezeigt werden soll.

Dateigrößenpriorität

Passt die Datenkompressionsrate des gescannten Bildes an. Ändern Sie die Dateigröße, indem Sie den Schieberegler **Dateigrößenpriorität** nach rechts oder links bewegen.

Benutzerdefinierte Einstellungen

Wählen Sie die Option **Benutzerdefiniert** aus, klicken Sie auf die Schaltfläche **Benutzerdefinierte Einstellungen** und ändern Sie anschließend die Einstellungen.

Scangröße

Wählen Sie die genaue Dokumentengröße aus dem Dropdown-Menü **Scangröße** aus.



Zugehörige Informationen

- [Scannen mit dem ControlCenter4-Standardmodus \(Windows®\)](#)
-

Scannen mit dem ControlCenter4 Erweiterter-Modus (Windows®)

Mit dem ControlCenter4 Erweiterter-Modus können Sie die Details der Funktionen in Ihrem Gerät besser steuern und Scanaktionen anpassen, die per Tastendruck ausgeführt werden.

- [Scannen von Fotos und Grafiken mit ControlCenter4 Erweiterter Modus \(Windows®\)](#)
- [Speichern gescannter Daten in einem Ordner als PDF-Datei mit ControlCenter4 Erweiterter Modus \(Windows®\)](#)
- [Automatisches Scannen beider Seiten eines Dokuments mit ControlCenter4 Erweiterter Modus \(Windows®\)](#)
- [Scannen beider Seiten eines Ausweises mit ControlCenter4 Erweiterter Modus \(Windows®\)](#)
- [Scannen an einen E-Mail-Anhang mit ControlCenter4 Erweiterter Modus \(Windows®\)](#)
- [Scannen in eine bearbeitbare Textdatei \(OCR\) mit ControlCenter4 Erweiterter Modus \(Windows®\)](#)
- [Scannen in eine Office-Datei mit ControlCenter4 Erweiterter Modus \(Windows®\)](#)
- [Scaneinstellungen für ControlCenter4 Erweiterter Modus \(Windows®\)](#)
- [Ändern des Betriebsmodus von ControlCenter4 \(Windows®\)](#)

Scannen von Fotos und Grafiken mit ControlCenter4 Erweiterter Modus (Windows®)

Senden Sie gescannte Fotos oder Grafiken direkt an den Computer.

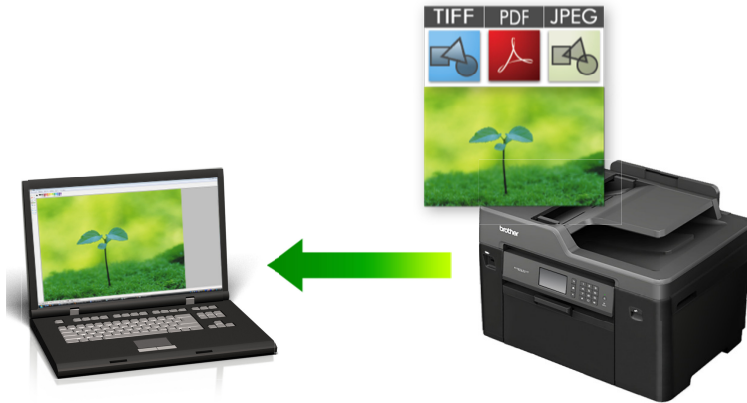

Wählen Sie **Erweiterter Modus** als Moduseinstellung für ControlCenter4.

1. Legen Sie das Dokument ein.
2. Klicken Sie in der Taskleiste auf das Symbol  (**ControlCenter4**) und klicken Sie dann auf **Öffnen**.
3. Klicken Sie auf die Registerkarte **Scannen**.



4. Klicken Sie auf die Schaltfläche **Bild**.
Das Dialogfeld mit den Scaneinstellungen erscheint.

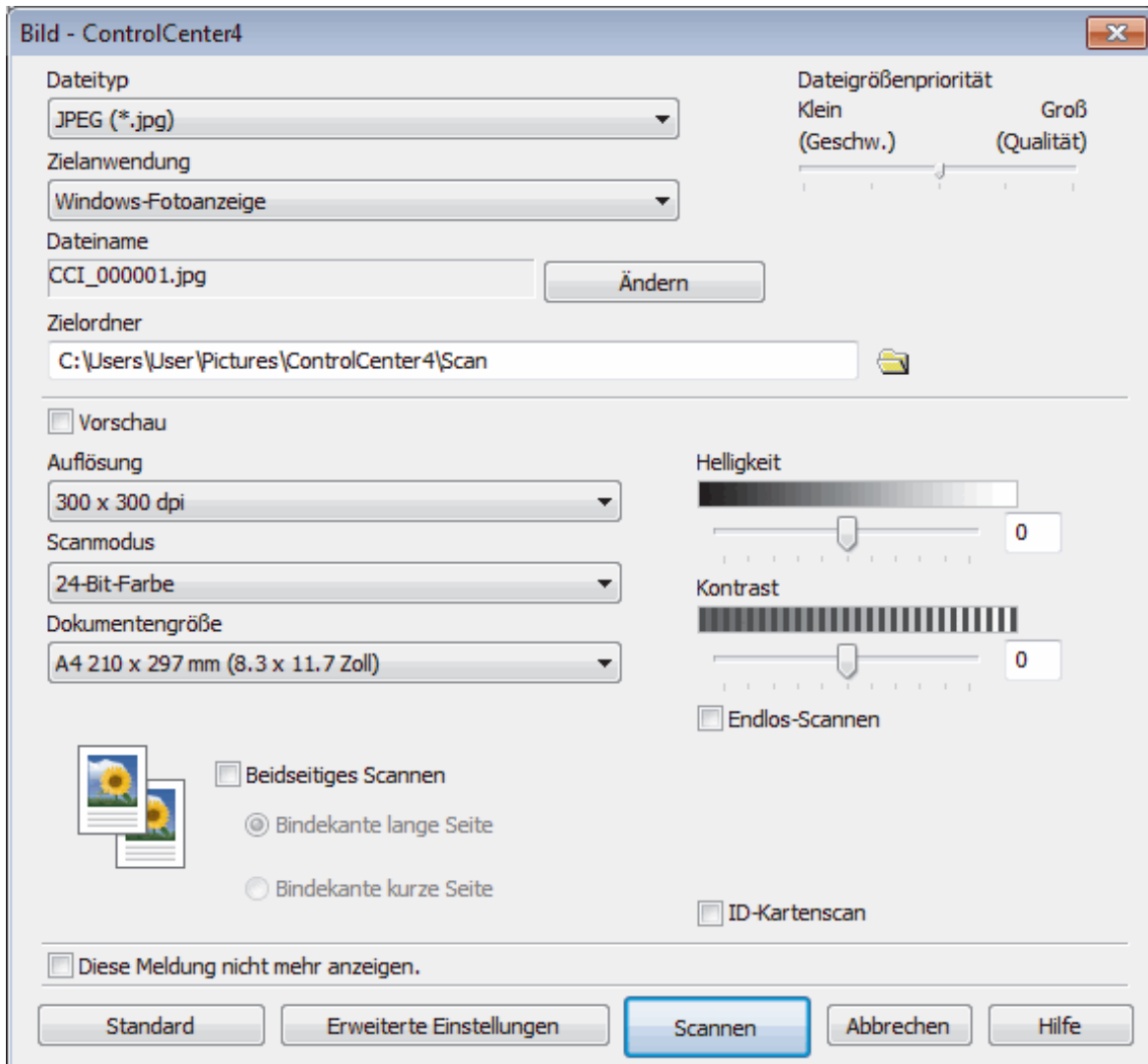

5. Ändern Sie bei Bedarf die Scaneinstellungen, wie Dateiformat, Dateiname, Zielordner, Auflösung und Farbe.



- Um den Dateinamen zu ändern, klicken Sie auf **Ändern**.
- Um **Zielordner** zu ändern, klicken Sie auf das Ordnersymbol.
- Um einen Vorschau des gescannten Bildes anzuzeigen und es zu konfigurieren, aktivieren Sie das Kontrollkästchen **Vorschau**.

6. Klicken Sie auf **Scannen**.

Das Gerät beginnt mit dem Scannen. Das Bild wird in der ausgewählten Anwendung geöffnet.



Zugehörige Informationen

- Scannen mit dem ControlCenter4 Erweiterter-Modus (Windows®)

Speichern gescannter Daten in einem Ordner als PDF-Datei mit ControlCenter4 Erweiterter Modus (Windows®)

Scannen Sie Dokumente und speichern Sie sie als PDF-Dateien in einem Ordner auf Ihrem Computer.



Wählen Sie **Erweiterter Modus** als Moduseinstellung für ControlCenter4.

1. Legen Sie das Dokument ein.
2. Klicken Sie in der Taskleiste auf das Symbol  (**ControlCenter4**) und klicken Sie dann auf **Öffnen**.
3. Klicken Sie auf die Registerkarte **Scannen**.



4. Klicken Sie auf die Schaltfläche **Datei**.
Das Scaneinstellungen-Dialogfeld wird angezeigt.

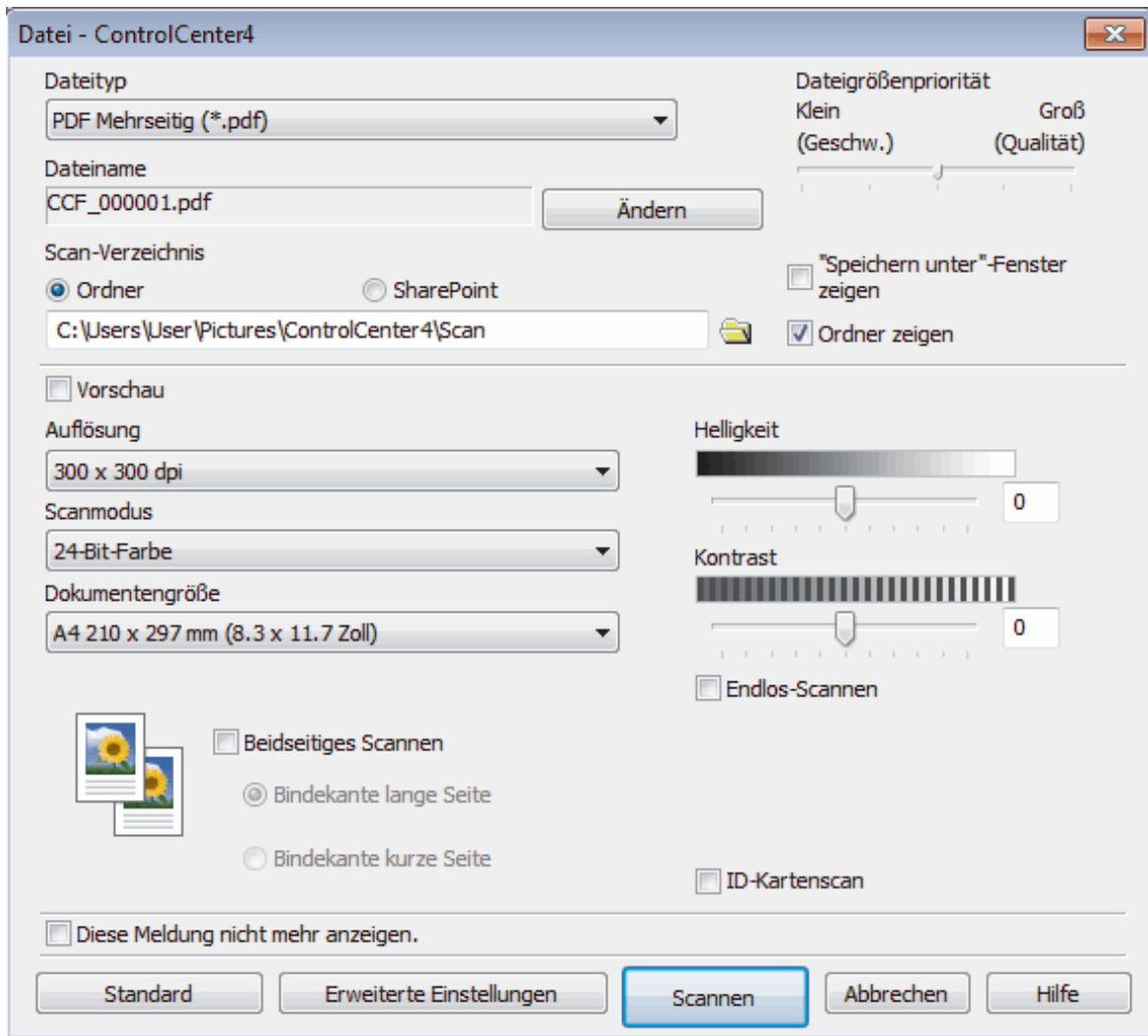

5. Klicken Sie auf die Dropdown-Liste **Dateityp** und wählen Sie dann eine PDF-Datei.



Um das Dokument als kennwortgeschützte PDF zu speichern, wählen Sie **Geschützte PDF Einzelseite (*.pdf)** oder **Geschützte PDF Mehrseitig (*.pdf)** aus der Dropdown-Liste **Dateityp** aus, klicken auf  und geben dann das Kennwort ein.

6. Klicken Sie zum Durchsuchen auf das Ordnersymbol und wählen Sie den Ordner, in dem Sie die gescannten Dokumente speichern möchten.
7. Ändern Sie bei Bedarf die Scaneinstellungen, wie Dateiformat, Dateiname, Auflösung und Farbe.



Um eine Vorschau anzuzeigen und das gescannte Bild zu konfigurieren, aktivieren Sie das Kontrollkästchen **Vorschau**.

8. Klicken Sie auf **Scannen**.
Das Gerät beginnt mit dem Scannen. Die Datei wird im ausgewählten Ordner gespeichert.



Zugehörige Informationen

- [Scannen mit dem ControlCenter4 Erweiterter-Modus \(Windows®\)](#)

Automatisches Scannen beider Seiten eines Dokuments mit ControlCenter4 Erweiterter Modus (Windows®)

Für folgende Modelle: MFC-J5730DW/MFC-J5930DW

Wählen Sie **Erweiterter Modus** als Moduseinstellung für ControlCenter4.

1. Legen Sie Dokumente in den automatischen Vorlageneinzug (ADF) ein.



Um beide Seiten eines Dokuments automatisch zu scannen, muss das Dokument in den automatischen Vorlageneinzug (ADF) und nicht auf das Flachbett-Vorlagenglas eingelegt werden.

2. Klicken Sie in der Taskleiste auf das Symbol  (**ControlCenter4**) und klicken Sie dann auf **Öffnen**.
3. Klicken Sie auf die Registerkarte **Scannen**.



4. Klicken Sie auf die Schaltfläche für die zu ändernde Einstellung (**Bild**, **Text (OCR)**, **E-Mail** oder **Datei**). Das Scaneinstellungen-Dialogfeld wird angezeigt.
5. Aktivieren Sie das Kontrollkästchen **Beidseitiges Scannen**.
6. Wählen Sie die Option **Bindekante lange Seite** oder **Bindekante kurze Seite**, abhängig vom ursprünglichen Layout.
7. Ändern Sie bei Bedarf die Scaneinstellungen, wie Dateiformat, Dateiname, Zielordner, Auflösung und Farbe.



- Um den Dateinamen zu ändern, klicken Sie auf **Ändern**.
- Um **Zielordner** zu ändern, klicken Sie auf das Ordnersymbol.

8. Klicken Sie auf **Scannen**.
Das Gerät beginnt mit dem Scannen.

Sie haben jetzt die Standardeinstellungen für die gewählte Scan-to-Funktion geändert. Diese Einstellungen werden beim nächsten Aufrufen einer der Scanoption (**Bild**, **Text (OCR)**, **E-Mail** oder **Datei**) für diese Funktion verwendet.



Zugehörige Informationen

- Scannen mit dem ControlCenter4 Erweiterter-Modus (Windows®)

Scannen beider Seiten eines Ausweises mit ControlCenter4 Erweiterter Modus (Windows®)

Wählen Sie **Erweiterter Modus** als Moduseinstellung für ControlCenter4.

1. Legen Sie einen Ausweis auf das Scannerglas.
2. Klicken Sie in der Taskleiste auf das Symbol  (**ControlCenter4**) und klicken Sie dann auf **Öffnen**.
3. Klicken Sie auf die Registerkarte **Scannen**.



- Klicken Sie auf die Schaltfläche **Datei**.
Das Scaneinstellungen-Dialogfeld wird angezeigt.

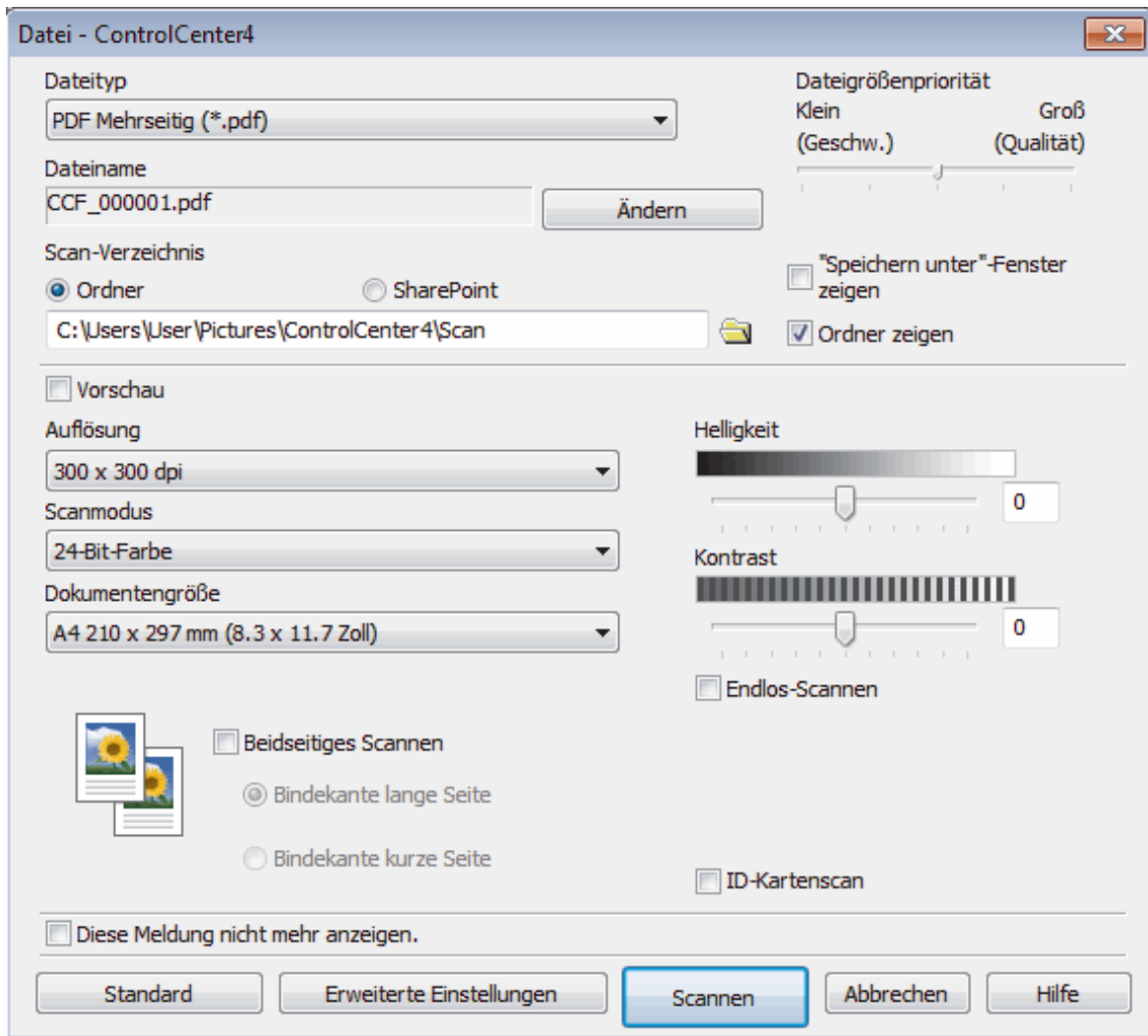

- Aktivieren Sie das Kontrollkästchen **ID-Kartenscan**.
Das Anweisungsdialogfeld wird angezeigt.
- Lesen Sie die Anweisungen auf dem Bildschirm und drücken Sie dann **OK**.
- Ändern Sie bei Bedarf die Scaneinstellungen, wie Dateiformat, Dateiname, Scanziel, Auflösung und Farbe.
- Klicken Sie auf **Scannen**.
Das Gerät beginnt damit, eine Seite des Ausweises zu scannen.
- Nachdem das Gerät eine Seite gescannt hat, drehen Sie den Ausweis um und klicken dann auf **Fortfahren**, um die andere Seite zu scannen.
- Klicken Sie auf **Fertig stellen**.

✓ Zugehörige Informationen

- [Scannen mit dem ControlCenter4 Erweiterter-Modus \(Windows®\)](#)

Scannen an einen E-Mail-Anhang mit ControlCenter4 Erweiterter Modus (Windows®)

Senden Sie ein gescanntes Dokument als E-Mail-Anhang.

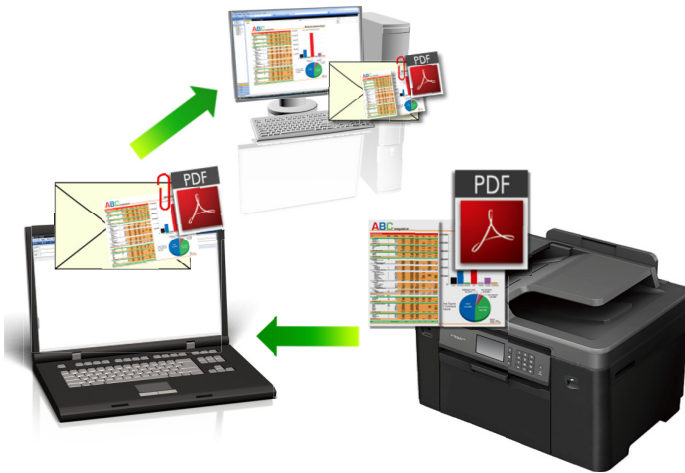

- Wählen Sie **Erweiterter Modus** als Moduseinstellung für ControlCenter4.
- Die Funktion „Scan to E-Mail“ unterstützt keine Webmail-Dienste. Verwenden Sie zum Scannen eines Dokuments oder Bilds die Funktion „Scan to Bild“ oder „Scan to Datei“ und hängen Sie die gescannte Datei an eine E-Mail-Nachricht an.



Das Gerät führt den Scanvorgang mit dem Standard-E-Mail-Client aus.

1. Legen Sie das Dokument ein.
2. Klicken Sie in der Taskleiste auf das Symbol  (**ControlCenter4**) und klicken Sie dann auf **Öffnen**.
3. Klicken Sie auf die Registerkarte **Scannen**.



4. Klicken Sie auf die Schaltfläche **E-Mail**.

Das Dialogfeld mit den Scaneinstellungen erscheint.

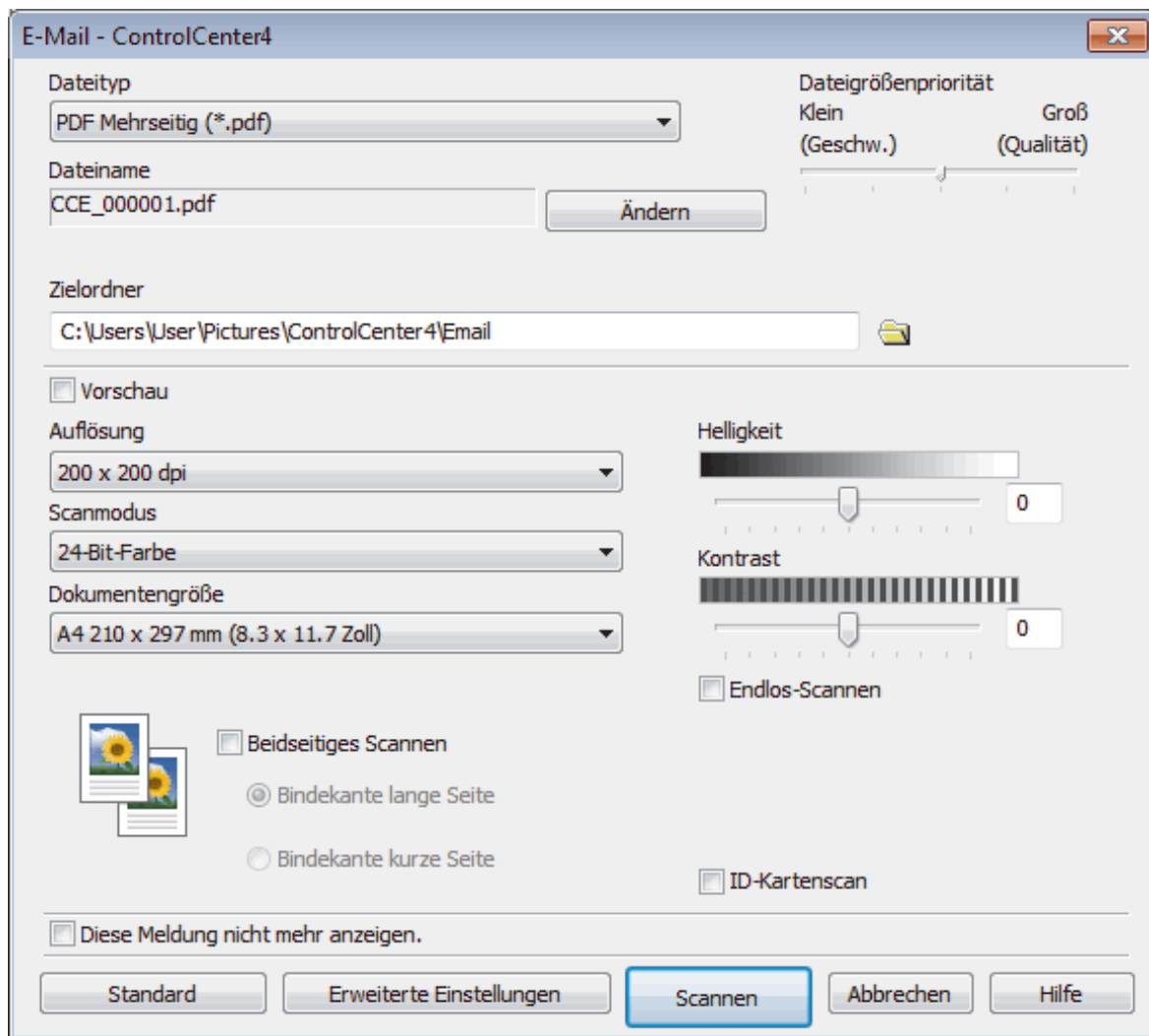

5. Ändern Sie bei Bedarf die Scaneinstellungen, wie Dateiformat, Dateiname, Zielordner, Auflösung und Farbe.



- Um den Dateinamen zu ändern, klicken Sie auf **Ändern**.
- Um **Zielordner** zu ändern, klicken Sie auf das Ordnersymbol.
- Um einen Vorschau des gescannten Bildes anzuzeigen und es zu konfigurieren, aktivieren Sie das Kontrollkästchen **Vorschau**.

6. Klicken Sie auf **Scannen**.

Das Gerät beginnt mit dem Scannen. Die Standard-E-Mail-Anwendung wird geöffnet und das gescannte Bild wird an eine neue, leere E-Mail-Nachricht angehängt.



Zugehörige Informationen

- [Scannen mit dem ControlCenter4 Erweiterter-Modus \(Windows®\)](#)

Scannen in eine bearbeitbare Textdatei (OCR) mit ControlCenter4 Erweiterter Modus (Windows®)

Ihr Gerät kann die Zeichen eines gescannten Dokumentes mithilfe einer optischen Texterkennungstechnologie (OCR) in Text konvertieren. Dieser Text kann mit Ihrer bevorzugten Textbearbeitungsanwendung bearbeitet werden.



- Wählen Sie **Erweiterter Modus** als Moduseinstellung für ControlCenter4.

1. Legen Sie das Dokument ein.
2. Klicken Sie in der Taskleiste auf das Symbol  (**ControlCenter4**) und klicken Sie dann auf **Öffnen**.
3. Klicken Sie auf die Registerkarte **Scannen**.



4. Klicken Sie auf die Schaltfläche **Text (OCR)**.
Das Dialogfeld mit den Scaneinstellungen erscheint.

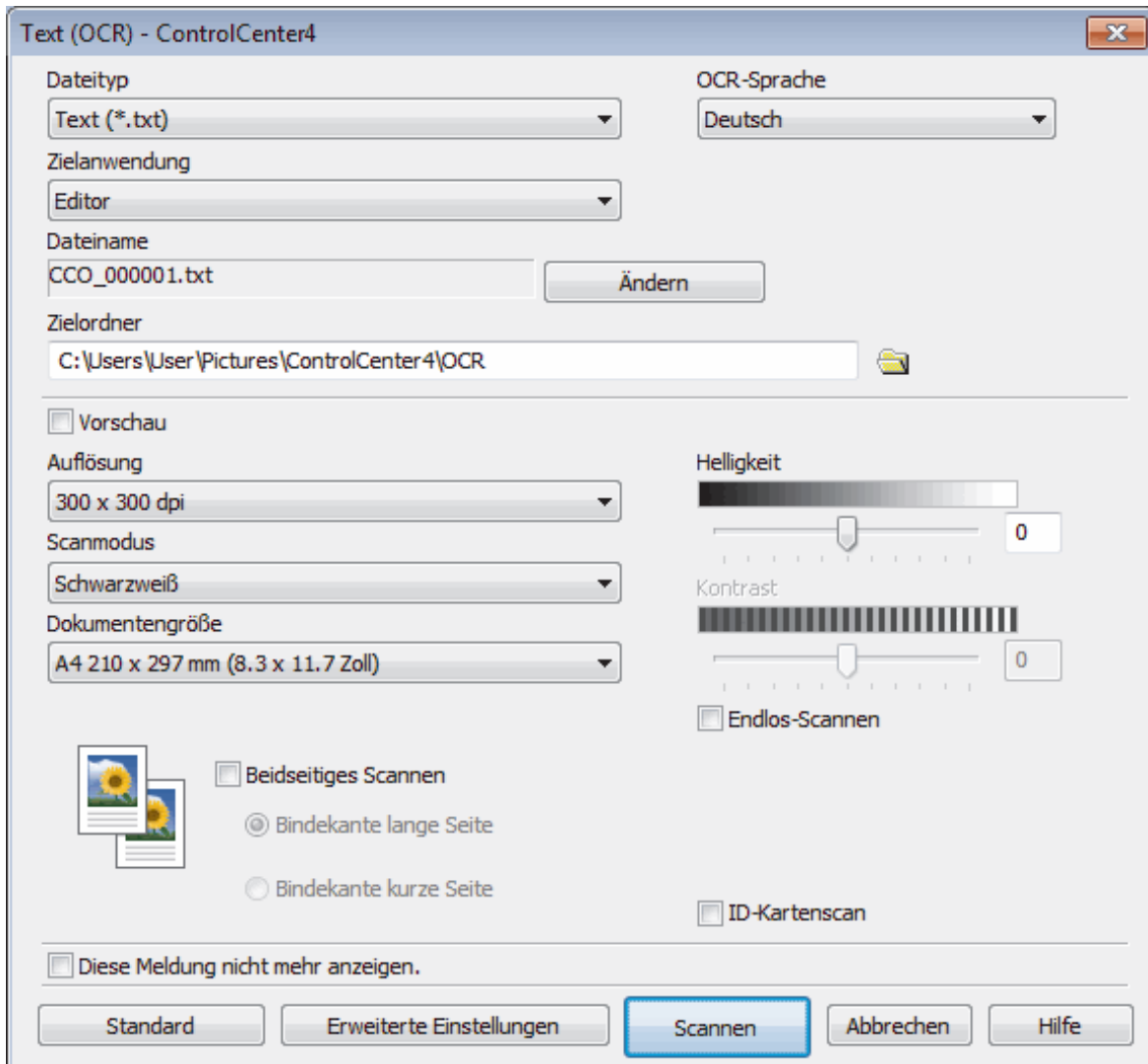

5. Ändern Sie bei Bedarf die Scaneinstellungen, wie Dateiformat, Dateiname, Zielordner, Auflösung und Farbe.



- Um den Dateinamen zu ändern, klicken Sie auf **Ändern**.
- Um **Zielordner** zu ändern, klicken Sie auf das Ordnersymbol.
- Um einen Vorschau des gescannten Bildes anzuzeigen und es zu konfigurieren, aktivieren Sie das Kontrollkästchen **Vorschau**.

6. Klicken Sie auf **Scannen**.

Das Gerät scannt das Dokument, wandelt es in bearbeitbaren Text um und sendet diesen an das Standard-Textverarbeitungsprogramm.



Zugehörige Informationen

- Scannen mit dem ControlCenter4 Erweiterter-Modus (Windows®)

Scannen in eine Office-Datei mit ControlCenter4 Erweiterter Modus (Windows®)

Das Gerät kann gescannte Daten in eine Microsoft® Word-, Microsoft® PowerPoint®- oder Microsoft® Excel®-Datei konvertieren.

- Wählen Sie **Erweiterter Modus** als Moduseinstellung für ControlCenter4.
- Um diese Funktion verwenden zu können, muss Ihr Computer mit dem Internet verbunden sein.

1. Legen Sie das Dokument ein.
2. Klicken Sie in der Taskleiste auf das Symbol  (**ControlCenter4**) und klicken Sie dann auf **Öffnen**.
3. Klicken Sie auf die Registerkarte **Scannen**.



4. Klicken Sie auf die Schaltfläche **E-Mail** oder **Datei**.
Das Dialogfeld mit den Scaneinstellungen erscheint.
5. Klicken Sie auf die Dropdown-Liste **Dateityp** und wählen Sie dann die Option **Microsoft Office Word (*.docx)**, **Microsoft Office PowerPoint (*.pptx)** oder **Microsoft Office Excel (*.xlsx)**.
6. Ändern Sie bei Bedarf die Scaneinstellungen.
7. Klicken Sie auf die Schaltfläche **Scannen**.
Wenn eine Meldung zur Internetverbindung angezeigt wird, lesen Sie diese und klicken Sie auf **OK**.

✓ Zugehörige Informationen

- [Scannen mit dem ControlCenter4 Erweiterter-Modus \(Windows®\)](#)

Scaneinstellungen für ControlCenter4 Erweiterter Modus (Windows®)

Einstellungen	Zutreffende Funktionen			
	Bild	Text (OCR)	E-Mail	Datei
Dateityp	Ja	Ja	Ja	Ja
Zielanwendung	Ja	Ja	-	-
OCR-Sprache (Nur bei bestimmten Modellen verfügbar)	-	Ja	-	-
Dateiname	Ja	Ja	Ja	Ja
Zielordner	Ja	Ja	Ja	-
Scan-Verzeichnis	-	-	-	Ja
Ordner zeigen	-	-	-	Ja
"Speichern unter"-Fenster zeigen	-	-	-	Ja
Dateigrößenpriorität	Ja	-	Ja	Ja
Vorschau	Ja	Ja	Ja	Ja
Auflösung	Ja	Ja	Ja	Ja
Scanmodus	Ja	Ja	Ja	Ja
Dokumentengröße	Ja	Ja	Ja	Ja
Helligkeit	Ja	Ja	Ja	Ja
Kontrast	Ja	Ja	Ja	Ja
Endlos-Scannen	Ja	Ja	Ja	Ja
Beidseitiges Scannen (Nur bei bestimmten Modellen verfügbar)	Ja	Ja	Ja	Ja
Größe automatisch anpassen	Ja	-	Ja	Ja
ID-Kartenscan	Ja	Ja	Ja	Ja
Erweiterte Einstellungen	Ja	Ja	Ja	Ja
Standard	Ja	Ja	Ja	Ja

Dateityp

Wählen Sie den Dateityp für die Scandaten.

Für **Bild**, **E-Mail** und **Datei**:

- **Windows Bitmap (*.bmp)**
- **JPEG (*.jpg)** (empfohlen für die meisten Benutzer beim Scannen von Bildern)
- **TIFF Einzelseite (*.tif)**
- **TIFF Mehrseitig (*.tif)**
- **Portable Network Graphics (*.png)**
- **PDF Einzelseite (*.pdf)** (empfohlen zum Scannen und zur Freigabe von Dokumenten)
- **PDF Mehrseitig (*.pdf)** (empfohlen zum Scannen und zur Freigabe von Dokumenten)
- **PDF/A Einzelseite (*.pdf)** (empfohlen zum Scannen und zur Freigabe von Dokumenten)
- **PDF/A Mehrseitig (*.pdf)** (empfohlen zum Scannen und zur Freigabe von Dokumenten)
- **Stark komprimierte PDF Einzelseite (*.pdf)**
- **Stark komprimierte PDF Mehrseitig (*.pdf)**
- **Geschützte PDF Einzelseite (*.pdf)**
- **Geschützte PDF Mehrseitig (*.pdf)**

- **Durchsuchbare PDF Einzelseite (*.pdf)**
- **Durchsuchbare PDF Mehrseitig (*.pdf)**
- **XML Paper Specification (*.xps)** (Die XML Paper Specification ist verfügbar für Windows Vista®, Windows® 7, Windows® 8 und Windows® 10 und bei der Verwendung von Anwendungen, die Dateien für XML Paper Specification unterstützen.)

Für **Text (OCR)**:

- **Text (*.txt)**
- **HTML 3.2 (*.htm)**
- **HTML 4.0 (*.htm)**
- **Durchsuchbare PDF Einzelseite (*.pdf)**
- **Durchsuchbare PDF Mehrseitig (*.pdf)**
- **WordPad (*.rtf)**
- **RTF Word 2000 (*.rtf)**
- **WordPerfect 9, 10 (*.wpd)**
- **Microsoft Excel 2003, XP (*.xls)**

Für **E-Mail und Datei**:

- **Microsoft Office Word (*.docx)** (Nur bei bestimmten Modellen verfügbar)
- **Microsoft Office PowerPoint (*.pptx)** (Nur bei bestimmten Modellen verfügbar)
- **Microsoft Office Excel (*.xlsx)** (Nur bei bestimmten Modellen verfügbar)

Zielanwendung

Wählen Sie die Zielanwendung in der Dropdown-Liste.

OCR-Sprache

Stellen Sie die OCR-Sprache für die Texterkennung ein, die der Sprache des gescannten Dokumenttextes entspricht (Nur bei bestimmten Modellen verfügbar).

Dateiname

Klicken Sie auf **Ändern**, um das Präfix des Dateinamens zu ändern.

Zielordner

Klicken Sie zum Durchsuchen auf das Ordnersymbol und wählen Sie den Ordner, in dem Sie die gescannten Dokumente speichern möchten.

Scan-Verzeichnis

Wählen Sie das Optionsfeld **Ordner** oder **SharePoint** aus, um den Speicherort für die gescannten Dokumente auszuwählen.

Ordner zeigen

Wählen Sie diese Option, wenn der Zielordner nach dem Scannen automatisch angezeigt werden soll.

"Speichern unter"-Fenster zeigen

Wählen Sie diese Option, um das Ziel für ein gescanntes Bild bei jedem Scannen erneut festzulegen.

Dateigrößenpriorität

Passt die Datenkompressionsrate des gescannten Bildes an. Ändern Sie die Dateigröße, indem Sie den Schieberegler **Dateigrößenpriorität** nach rechts oder links bewegen.

Vorschau

Wählen Sie die Option **Vorschau** aus, um eine Vorschau des Bildes anzuzeigen und nicht benötigte Teile vor dem Scannen zuzuschneiden.

Auflösung

Wählen Sie eine Scan-Auflösung in der Dropdown-Liste **Auflösung** aus. Höhere Auflösungen erfordern mehr Speicher und eine längere Übertragungszeit, liefern jedoch ein feiner gescanntes Bild.

Scanmodus

Wählen Sie aus einer Reihe von Scan-Farbtiefen.

- **Auto**

Verwenden Sie diese Option für jede beliebige Dokumentart. Dieser Modus wählt automatisch die passende Farbtiefe für das Dokument aus.

- **Schwarzweiß**

Wählen Sie diese Einstellung für Text oder Strichzeichnungen.

- **Grau (Fehlerstreuung)**

Wählen Sie diese Einstellung für Fotos oder Grafiken. (Fehlerstreuung ist eine Methode zur Erzeugung von simulierten Bildern in Grau ohne echte Graupunkte zu verwenden. Es werden schwarze Punkte in einer bestimmten Matrix angeordnet, um eine Darstellung in Grau zu erzeugen.)

- **Echte Graustufen**

Wählen Sie diese Einstellung für Fotos oder Grafiken. Dieser Modus ist genauer, weil er bis zu 256 Grauschattierungen verwendet.

- **24-Bit-Farbe**

Verwenden Sie diese Option, um ein Bild mit der genauesten Farbwiedergabe zu erzeugen. Dieser Modus verwendet bis zu 16,8 Millionen Farben, um das Bild zu scannen, aber er erfordert den meisten Speicher und hat die längste Übertragungszeit.

Dokumentengröße

Wählen Sie die genaue Dokumentgröße in der Dropdown-Liste **Dokumentengröße** aus.

- Wenn Sie die Option **1 auf 2 (A4)** wählen, wird das gescannte Bild auf zwei Dokumente im A5-Format aufgeteilt.

Helligkeit

Stellen Sie den **Helligkeit**-Pegel ein, indem Sie den Schieberegler nach rechts oder links ziehen, um ein helleres bzw. ein dunkleres Bild zu erhalten. Wenn das gescannte Bild zu hell ist, sollten Sie einen niedrigeren Wert für den Helligkeitspegel wählen und das Dokument noch einmal scannen. Ist das gescannte Bild zu dunkel, wählen Sie einen höheren Wert für den Helligkeitspegel und scannen Sie das Dokument noch einmal. Sie können zur Einstellung des **Helligkeit**-Pegels auch einen Wert in das Feld eingeben.

Kontrast

Erhöhen oder verringern Sie den **Kontrast** durch Bewegen des Schiebereglers nach rechts oder links. Das Erhöhen des Kontrasts hebt die dunkleren und helleren Bereiche des Bilds stärker hervor, während das Verringern des Kontrasts mehr Details in Graubereichen des Bilds sichtbar macht. Sie können zur Einstellung des **Kontrast**-Pegels auch einen Wert in das Feld eingeben.

Endlos-Scannen

Wählen Sie diese Option, um mehrere Seiten zu scannen. Nach dem Scannen einer Seite wählen Sie, ob das Scannen fortgesetzt oder beendet werden soll.

Beidseitiges Scannen

Aktivieren Sie dieses Kontrollkästchen, um beide Seiten des Dokuments zu scannen. Wenn Sie die automatische beidseitige Scan-Funktion verwenden, müssen Sie entsprechend dem Layout der Vorlage **Bindekante lange Seite** oder **Bindekante kurze Seite** wählen, um sicherzustellen, dass die erzeugte Datendatei richtig abgebildet wird. (Nur bei bestimmten Modellen verfügbar)

Größe automatisch anpassen

Scannen Sie mehrere Dokumente, die auf das Vorlagenglas gelegt wurden. Das Gerät scannt jedes Dokument und erstellt separate Dateien oder eine einzelne Datei mit mehreren Seiten.

ID-Kartenscan

Aktivieren Sie dieses Kontrollkästchen, um beide Seiten des Ausweises auf einer Seite zu scannen.

Erweiterte Einstellungen

Konfigurieren Sie erweiterte Einstellungen, indem Sie im Dialogfeld für die Scaneinstellungen auf die Schaltfläche **Erweiterte Einstellungen** klicken.

-
- **Durchscheinen/Muster entfernen**
 - **Hintergrundfarbe entfernen**

Entfernt die Grundfarbe der Dokumente, damit die gescannten Daten leichter lesbar sind.
 - **Bild drehen**

Dreht das gescannte Bild.
 - **Leere Seite überspringen**

Entfernen Sie die leeren Seiten des Dokuments aus den Scanergebnissen. (Nur bei bestimmten Modellen verfügbar)
 - **Scanergebnisse anzeigen**

Zeigt auf dem Computer die Gesamtanzahl der gespeicherten und der übersprungenen leeren Seiten an. (Nur bei bestimmten Modellen verfügbar)

Vorlageneinzug: Auto Ausrichtung

Wenn Sie das Dokument über den automatischen Vorlageneinzug (ADF) scannen, korrigiert das Gerät einen schiefen Einzug des Dokuments automatisch. (Nur bei bestimmten Modellen verfügbar)

Standard

Wählen Sie diese Option aus, um alle Einstellungen auf die Werkseinstellung zurückzusetzen.



Zugehörige Informationen

- [Scannen mit dem ControlCenter4 Erweiterter-Modus \(Windows®\)](#)
 - [Wichtiger Hinweis](#)
-

Scannen mit Nuance™ PaperPort™ 14 oder anderen Windows®-Anwendungen

Sie können auch die Anwendung Nuance™ PaperPort™ 14 zum Scannen verwenden.

- Um die Anwendung Nuance™ PaperPort™ 14 herunterzuladen, klicken Sie auf  (**Brother Utilities**), wählen Sie in der linken Navigationsleiste **Mehr Möglichkeiten** aus und klicken Sie dann auf **PaperPort**.
- Nuance™ PaperPort™ 14 unterstützt Windows Vista® (SP2 oder höher), Windows® 7, Windows® 8, Windows® 8.1, Windows® 10 Home, Windows® 10 Pro, Windows® 10 Education und Windows® 10 Enterprise.
- Klicken Sie für ausführliche Anweisungen zur Verwendung der einzelnen Anwendungen auf das Menü **Hilfe** der entsprechenden Anwendung und dann auf **Einführungshandbuch** im Menüband **Hilfe**.



Die Scananleitung mit diesen Schritten bezieht sich auf PaperPort™ 14. Für andere Windows®-Anwendungen sind diese Schritte ähnlich. PaperPort™ 14 unterstützt TWAIN- und WIA-Treiber. In diesen Schritten wird der TWAIN-Treiber verwendet (empfohlen).

- Je nach Gerätemodell ist Nuance™ PaperPort™ 14 ggf. nicht enthalten. Wenn diese Anwendung nicht im Lieferumfang enthalten ist, verwenden Sie ein anderes Anwendungsprogramm, das das Scannen unterstützt.
1. Legen Sie das Dokument ein.
 2. Starten Sie PaperPort™ 14.
Sie haben die folgenden Möglichkeiten:
 - Windows Vista® und Windows® 7
Klicken Sie auf dem Computer auf  (**Start**) > **Alle Programme** > **Nuance PaperPort 14** > **PaperPort**.
 - Windows® 8
Klicken Sie auf  (**PaperPort**).
 - Windows® 10
Klicken Sie auf  > **Alle Apps** > **Nuance PaperPort 14** > **PaperPort**.
 3. Klicken Sie auf das Menü **Desktop** und dann im Menüband **Scaneinstellungen** auf **Desktop**.
Das Fenster **Scannen oder Foto abrufen** erscheint auf der linken Seite des Bildschirms.
 4. Klicken Sie auf **Auswählen...**
 5. Wählen Sie in der Liste der verfügbaren Scanner **TWAIN: TW-Brother MFC-XXXX** oder **TWAIN: TW-Brother MFC-XXXX LAN** aus (MFC-XXXX ist die Modellbezeichnung Ihres Gerätes). Wenn Sie den WIA-Treiber verwenden möchten, wählen Sie den Brother-Treiber mit „WIA“ als Präfix.
 6. Aktivieren Sie das Kontrollkästchen **Scanner-Dialogfeld anzeigen** im Fenster **Scannen oder Foto abrufen**.
 7. Klicken Sie auf **Scannen**.
Das Dialogfeld der Scanner-Einrichtung wird angezeigt.

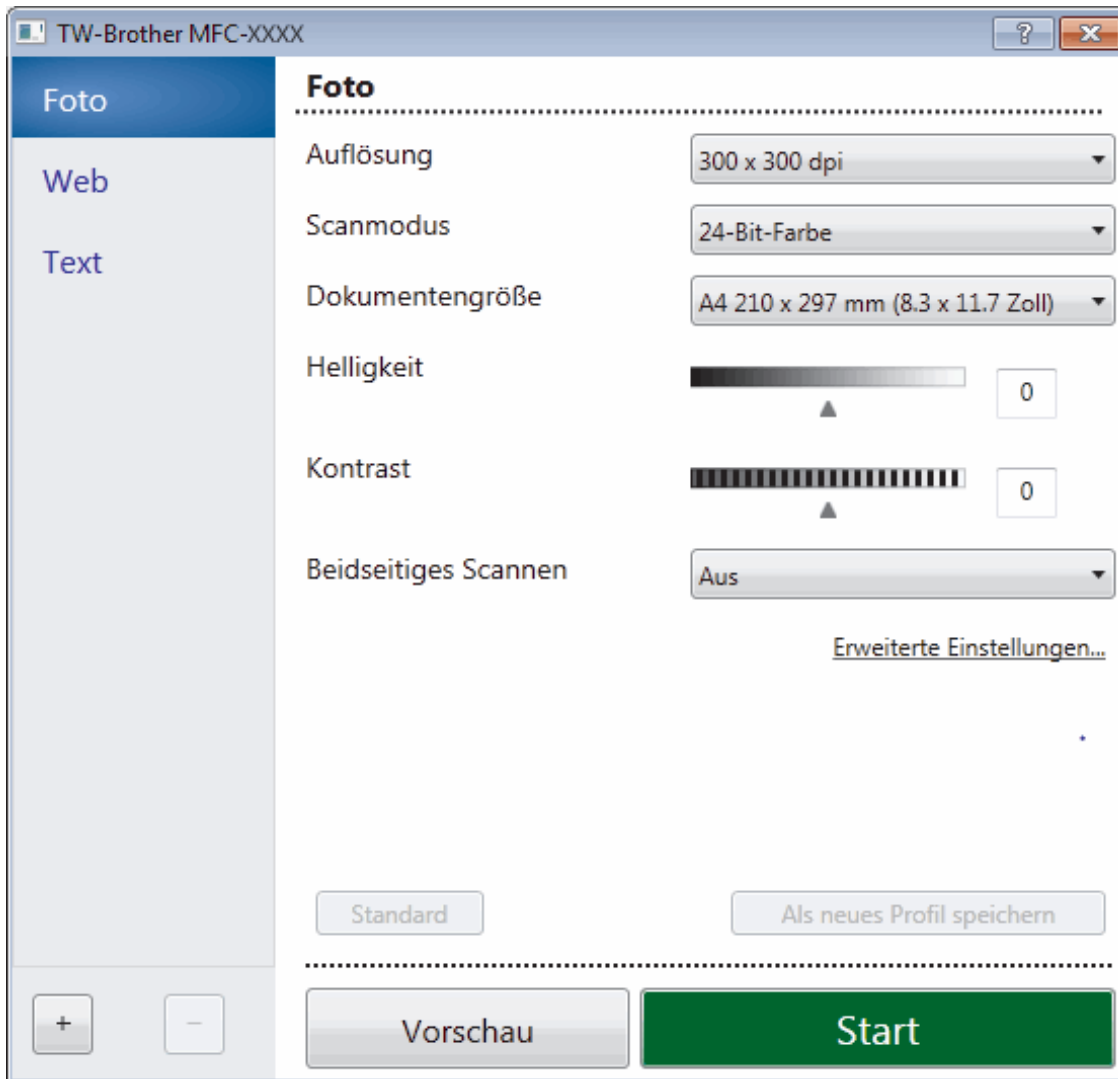

8. Passen Sie bei Bedarf die Einstellungen im Dialogfeld der Scanner-Einrichtung an.
9. Klicken Sie auf die Dropdown-Liste **Dokumentengröße** und wählen Sie Ihr Dokumentformat.



So scannen Sie beide Seiten des Dokuments (MFC-J5730DW/MFC-J5930DW):

Automatisches beidseitiges Scannen ist nur bei Verwendung des automatischen Vorlageneinzugs (ADF) verfügbar.

PreScan kann nicht zur Vorschau eines Bildes verwendet werden.

10. Klicken Sie auf **Vorschau**, wenn Sie eine Vorschau des Bilds anzeigen und unerwünschte Teile vor dem Scannen ausschneiden möchten.
11. Klicken Sie auf **Start**.
Das Gerät beginnt mit dem Scannen.



Zugehörige Informationen

- [Scannen über den Computer \(Windows®\)](#)
- [TWAIN-Treibereinstellungen \(Windows®\)](#)

TWAIN-Treibereinstellungen (Windows®)

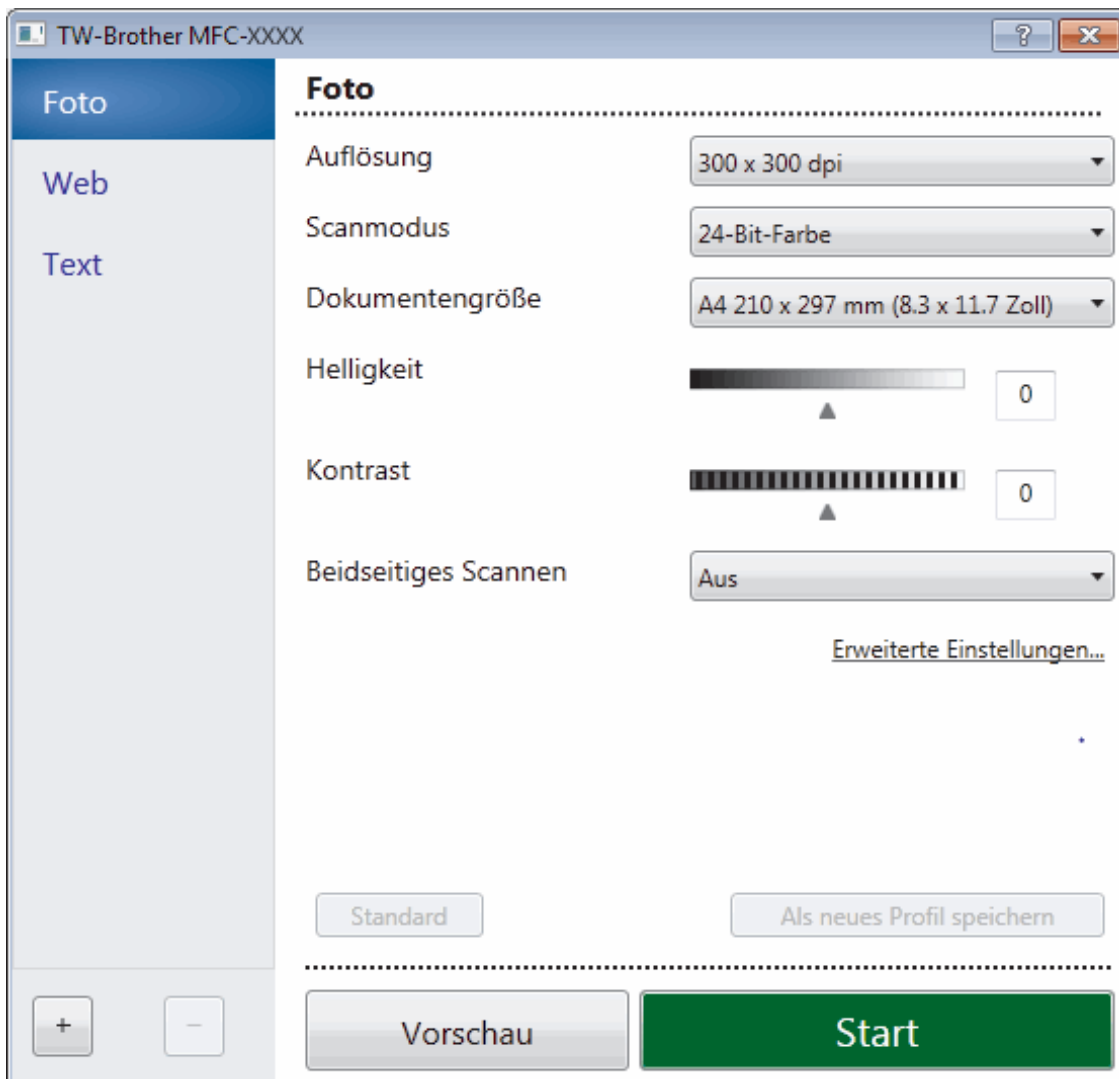

- Beachten Sie, dass die Namen der Einstellungen und die möglichen Werte je nach verwendetem Gerät variieren.
- Die Option **Helligkeit** ist nur dann verfügbar, wenn Sie die Option **Schwarzweiß, Grau (Fehlerstreuung), Echte Graustufen** oder **24-Bit-Farbe** aus den Einstellungen **Scanmodus** auswählen.
- Die Option **Kontrast** ist nur dann verfügbar, wenn Sie die Option **Grau (Fehlerstreuung), Echte Graustufen** oder **24-Bit-Farbe** aus den Einstellungen **Scanmodus** auswählen.

1. Scannen

Wählen Sie die Option **Foto**, **Web** oder **Text** abhängig von der Art des zu scannenden Dokuments.

Scannen (Bildtyp)		Auflösung	Scanmodus
Foto	Zum Scannen von Fotos.	300 x 300 dpi	24-Bit-Farbe
Web	Wenn das Bild in Webseiten eingefügt werden soll.	100 x 100 dpi	24-Bit-Farbe
Text	Zum Scannen von Textdokumenten.	200 x 200 dpi	Schwarzweiß

2. Auflösung

Wählen Sie eine Scan-Auflösung in der Dropdown-Liste **Auflösung** aus. Höhere Auflösungen erfordern mehr Speicher und eine längere Übertragungszeit, liefern jedoch ein feiner gescanntes Bild.

3. Scanmodus

Wählen Sie aus einer Reihe von Scan-Farbtiefen.

- **Schwarzweiß**

Wählen Sie diese Einstellung für Text oder Strichzeichnungen.

- **Grau (Fehlerstreuung)**

Wählen Sie diese Einstellung für Fotos oder Grafiken. (Fehlerstreuung ist eine Methode zur Erzeugung von simulierten Bildern in Grau ohne echte Graupunkte zu verwenden. Es werden schwarze Punkte in einer bestimmten Matrix angeordnet, um eine Darstellung in Grau zu erzeugen.)

- **Echte Graustufen**

Wählen Sie diese Einstellung für Fotos oder Grafiken. Dieser Modus ist genauer, weil er bis zu 256 Grauschattierungen verwendet.

- **24-Bit-Farbe**

Verwenden Sie diese Option, um ein Bild mit der genauesten Farbwiedergabe zu erzeugen. Dieser Modus verwendet bis zu 16,8 Millionen Farben, um das Bild zu scannen, aber er erfordert den meisten Speicher und hat die längste Übertragungszeit.

4. Dokumentengröße

Wählen Sie das genaue Format des Dokuments in einer Auswahl voreingestellter Scanformate aus.

Wenn Sie **Benutzerdefiniert** wählen, wird das Dialogfeld **Benutzerdefinierte Dokumentengröße** angezeigt und Sie können die Vorlagengröße eingeben.

The image shows a dialog box titled "Benutzerdefinierte Dokumentengröße". It contains a dropdown menu for "Name der benutzerdefinierten Dokumentengröße". Below this are two rows of input fields: "Breite" with a range of [8.9 - 297] and a value of 210, and "Höhe" with a range of [8.9 - 431.8] and a value of 297. There are two radio buttons for "Maßeinheit": "mm" (selected) and "Zoll". At the bottom, there are four buttons: "Speichern", "Löschen", "OK", and "Abbrechen".

5. Helligkeit

Stellen Sie den **Helligkeit**-Pegel ein, indem Sie den Schieberegler nach rechts oder links ziehen, um ein helleres bzw. ein dunkleres Bild zu erhalten. Wenn das gescannte Bild zu hell ist, sollten Sie einen niedrigeren Wert für den Helligkeitspegel wählen und das Dokument noch einmal scannen. Ist das gescannte Bild zu dunkel, wählen Sie einen höheren Wert für den Helligkeitspegel und scannen Sie das Dokument noch einmal. Sie können zur Einstellung des Helligkeitspegels auch einen Wert in das Feld eingeben.

6. Kontrast

Erhöhen oder verringern Sie den **Kontrast** durch Bewegen des Schiebereglers nach rechts oder links. Das Erhöhen des Kontrasts hebt die dunkleren und helleren Bereiche des Bilds stärker hervor, während das Verringern des Kontrasts mehr Details in Bereichen des Bilds mit Grau sichtbar macht. Sie können zur Einstellung des Kontrastpegels auch einen Wert in das Feld eingeben.

7. Beidseitiges Scannen

Scannen Sie beide Seiten des Dokumentes. Wenn Sie die Funktion zum automatischen beidseitigen Scannen verwenden, müssen Sie die Option **Bindekante lange Seite** oder **Bindekante kurze Seite** aus der

Dropdown-Liste **Beidseitiges Scannen** wählen, damit die Seiten wie gewünscht ausgerichtet sind, wenn Sie die Seiten umdrehen. (Nur bei bestimmten Modellen verfügbar)

8. Größe automatisch anpassen

Scannen Sie mehrere Dokumente, die auf das Vorlagenglas gelegt wurden. Das Gerät scannt jedes Dokument und erstellt separate Dateien oder eine einzelne Datei mit mehreren Seiten.

9. Erweiterte Einstellungen

Konfigurieren Sie erweiterte Einstellungen, indem Sie im Scanner-Setup-Dialogfeld auf die Schaltfläche **Erweiterte Einstellungen** klicken.

- **Papier**
 - **Automatische Entzerrung**

Stellen Sie das Gerät so ein, dass es schiefe Dokumente automatisch korrigiert, wenn die Seiten über den ADF gescannt werden.
 - **Bild drehen**

Dreht das gescannte Bild.
- **Verbesserung**
 - **Hintergrundverarbeitung**
 - **Durchscheinen/Muster entfernen**

Vermeiden Sie ein Durchscheinen bei dünnem Papier.
 - **Hintergrundfarbe entfernen**

Entfernt die Grundfarbe der Dokumente, damit die gescannten Daten leichter lesbar sind.
 - **Farbe herausfiltern**

Wählen Sie eine Farbe, die aus dem gescannten Bild entfernt werden soll.
 - **Fettdruckformatierung**

Zeigen Sie die Zeichen der Vorlage in Fettschrift an, um sie zu betonen.
 - **Korrektur unscharfer Zeichen**

Korrigieren Sie nicht richtig angezeigte oder unvollständige Zeichen in der Vorlage, um sie besser lesbar zu machen.
 - **Kantenhervorhebung**

Verbessern Sie die Zeichenschärfe der Vorlage.
 - **Rauschen reduzieren**

Mit dieser Einstellung können Sie die Qualität von gescannten Bildern verbessern. Die Option **Rauschen reduzieren** ist nur dann verfügbar, wenn Sie die Option **24-Bit-Farbe** und die Scanauflösung **300 x 300 dpi**, **400 x 400 dpi** oder **600 x 600 dpi** auswählen.
- **Papierhandhabung**
 - **Randfüllung**

Füllen Sie die Kanten auf vier Seiten des gescannten Bildes mit der ausgewählten Farbe und dem Bereich aus.
 - **Leere Seite überspringen**

Entfernen Sie die leeren Seiten des Dokuments aus den Scanergebnissen. (Nur bei bestimmten Modellen verfügbar)
 - **Fortlaufendes Scannen**

Wählen Sie diese Option, um mehrere Seiten zu scannen. Nach dem Scannen einer Seite wählen Sie, ob das Scannen fortgesetzt oder beendet werden soll.



Zugehörige Informationen

- [Scannen mit Nuance™ PaperPort™ 14 oder anderen Windows®-Anwendungen](#)
 - [Wichtiger Hinweis](#)
-

Scannen mit Windows®-Fotogalerie oder Windows®-Fax und -Scan

Die Anwendungen Windows® Fotogalerie oder Windows®-Fax und -Scan sind andere Optionen, die Sie zum Scannen nutzen können.

- Diese Programme verwenden den WIA-Scannertreiber.
- Wenn Sie einen Teil einer Seite zuschneiden möchten, nachdem Sie einen Vorscan des Dokuments ausgeführt haben, müssen Sie über das Scannerglas scannen (auch bezeichnet als Flachbett).

1. Legen Sie das Dokument ein.
2. Starten Sie Ihre Anwendung zum Scannen. Sie haben die folgenden Möglichkeiten:
 - (Windows®-Fotogalerie)
Klicken Sie auf **Datei > Von Kamera oder Scanner importieren**.
 - (Windows®-Fax und -Scan)
Klicken Sie auf **Datei > Neu > Scannen**.
3. Wählen Sie den Scanner, den Sie verwenden möchten.
4. Klicken Sie auf **Importieren** oder **OK**.

Das Dialogfeld **Neuer Scan** wird angezeigt.

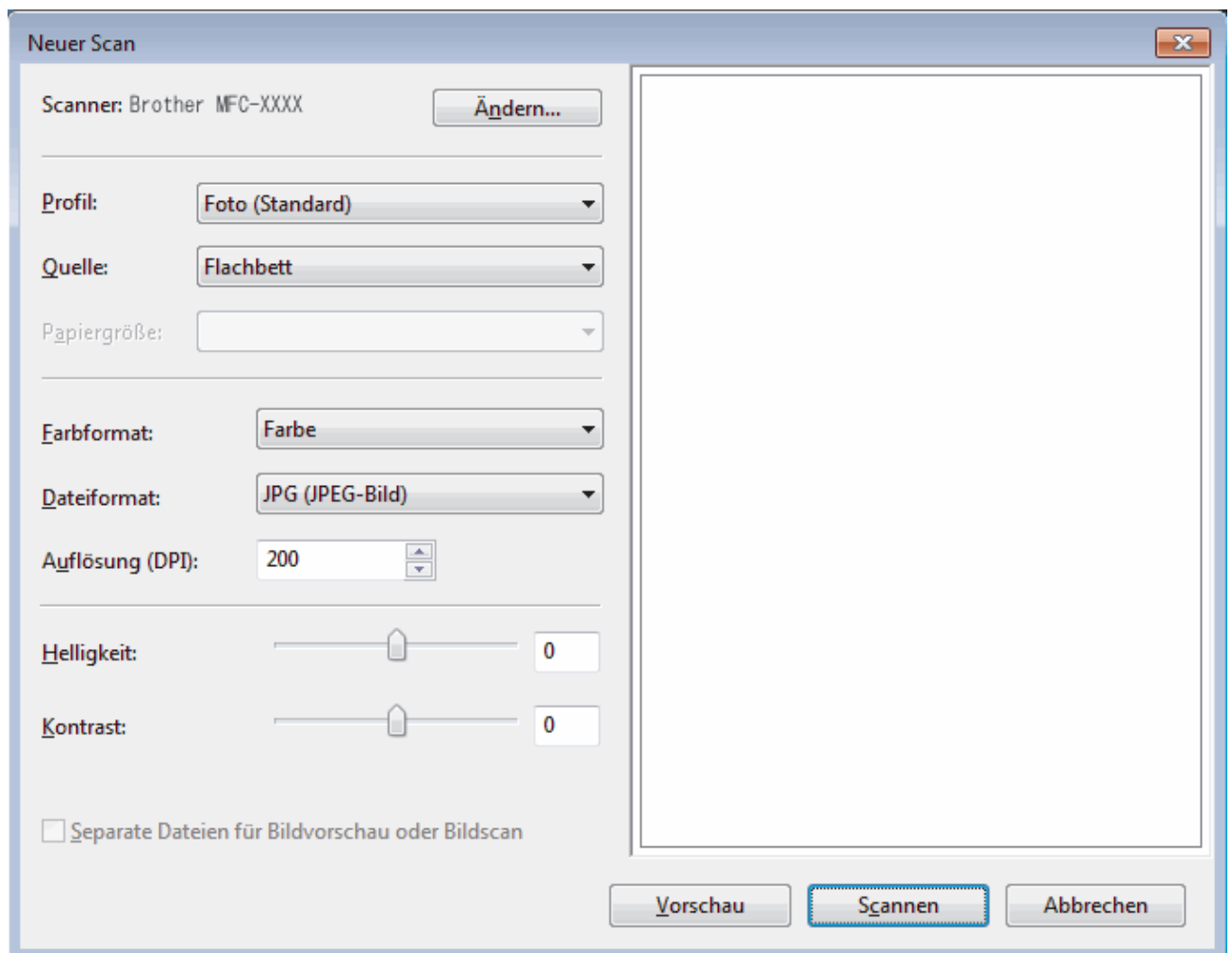

5. Passen Sie bei Bedarf die Einstellungen im Dialogfeld der Scanner-Einrichtung an.
Die Scannerauflösung kann auf einen Wert von bis zu 1200 dpi gesetzt werden. Wenn Sie mit einer höheren Auflösung scannen möchten, verwenden Sie das Dienstprogramm **Scanner Utility** von **Brother Utilities**.

Unterstützt das Gerät den beidseitigen Scan und Sie möchten beide Seiten des Dokuments scannen, wählen Sie **Einzug (Beidseitiger Scan)** als **Quelle**.

6. Klicken Sie auf **Scannen**.

Das Gerät liest das Dokument ein.



Zugehörige Informationen

- [Scannen über den Computer \(Windows®\)](#)
 - [WIA-Treibereinstellungen \(Windows®\)](#)
-

WIA-Treibereinstellungen (Windows®)

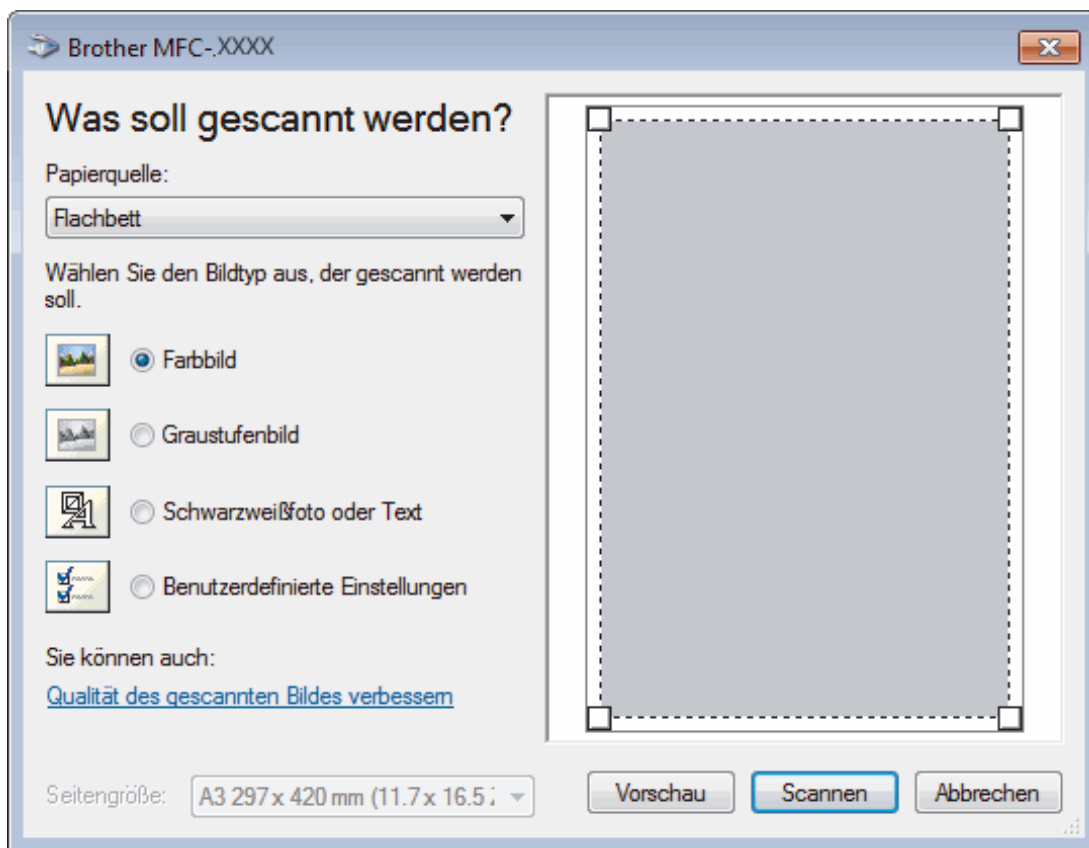

Papierquelle

Wählen Sie die Option **Papiereinzug** oder **Flachbett** in der Dropdown-Liste.

Bildtyp

Wählen Sie **Farbbild**, **Graustufenbild**, **Schwarzweißfoto oder Text** oder **Benutzerdefinierte Einstellungen** als zu scannenden Dokumenttyp.

Um erweiterte Einstellungen zu ändern, klicken Sie auf die Verknüpfung **Qualität des gescannten Bildes verbessern**.

Seitenformat

Die Option **Seitengröße** ist verfügbar, wenn Sie **Papiereinzug** als **Papierquelle**-Option ausgewählt haben.



Helligkeit

Stellen Sie den **Helligkeit**-Pegel ein, indem Sie den Schieberegler nach rechts oder links ziehen, um ein helleres bzw. ein dunkleres Bild zu erhalten. Wenn das gescannte Bild zu hell ist, sollten Sie einen niedrigeren Wert für den Helligkeitspegel wählen und das Dokument noch einmal scannen. Ist das gescannte Bild zu dunkel, wählen Sie einen höheren Wert für den Helligkeitspegel und scannen Sie das Dokument noch einmal.

Kontrast

Erhöhen oder verringern Sie den **Kontrast** durch Bewegen des Schiebereglers nach rechts oder links. Das Erhöhen des Kontrasts hebt die dunkleren und helleren Bereiche des Bilds stärker hervor, während das Verringern des Kontrasts mehr Details in Graubereichen des Bilds sichtbar macht. Sie können zur Einstellung des Kontrastpegels auch einen Wert in das Feld eingeben.

Auflösung (DPI)

Wählen Sie aus der Liste **Auflösung (DPI)** eine Scanauflösung aus. Höhere Auflösungen erfordern mehr Speicher und eine längere Übertragungszeit, liefern jedoch ein feiner gescanntes Bild.

✓ Zugehörige Informationen

- [Scannen mit Windows®-Fotogalerie oder Windows®-Fax und -Scan](#)

Installieren von BookScan Enhancer und Whiteboard Enhancer (Windows®)

BookScan Enhancer und Whiteboard Enhancer sind Bildverarbeitungsprogramme. BookScan Enhancer kann gescannte Buchseiten automatisch korrigieren. Whiteboard Enhancer kann Texte und Bilder von Whiteboard-Fotos bereinigen und verbessern.

Diese Anwendungen sind für die Windows Server®-Serie nicht verfügbar.

- Das Gerät muss eingeschaltet und an den Computer angeschlossen sein.
- Der Computer muss mit dem Internet verbunden sein.
- Sie müssen mit Administratorzugriffsrechten angemeldet sein.

1. Klicken Sie auf  (**Brother Utilities**).
2. Wählen Sie Ihr Gerät aus der Dropdown-Liste aus.
3. Wählen Sie in der linken Navigationsleiste **Mehr Möglichkeiten** aus.
4. Klicken Sie auf **BookScan&WhiteBoard Suite** und folgen Sie zum Installieren den Anweisungen auf dem Bildschirm.



Zugehörige Informationen

- [Scannen über den Computer \(Windows®\)](#)

Scannen über den Computer (Mac)

Es gibt verschiedene Arten, wie Sie mit Ihrem Mac Fotos und Dokumente auf dem Brother-Gerät scannen können. Verwenden Sie die Softwareanwendungen, die von Brother bereitgestellt werden, oder verwenden Sie Ihre bevorzugte Scananwendung.

- [Scannen mit ControlCenter2 \(Mac\)](#)
- [Scannen mit TWAIN-kompatiblen Anwendungen \(Mac\)](#)

Scannen mit ControlCenter2 (Mac)

Verwenden Sie die Software ControlCenter von Brother, um Fotos zu scannen und sie als JPEGs, PDFs oder in anderen Dateiformaten zu speichern.

- [Scannen mit ControlCenter2 \(Mac\)](#)
- [Gescannte Daten mit ControlCenter2 als PDF-Datei in einem Ordner speichern \(Mac\)](#)
- [Automatisches Scannen beider Seiten eines Dokuments mit ControlCenter2 \(Mac\)](#)
- [Scannen beider Seiten eines Ausweises mit ControlCenter2 \(Mac\)](#)
- [Scannen an einen E-Mail-Anhang mit ControlCenter2 \(Mac\)](#)
- [Scannen in eine bearbeitbare Textdatei \(OCR\) mit ControlCenter2 \(Mac\)](#)
- [Scannen in eine Office-Datei mit ControlCenter2 \(Mac\)](#)
- [Scaneinstellungen für ControlCenter2 \(Mac\)](#)

Scannen mit ControlCenter2 (Mac)

Senden Sie gescannte Fotos oder Grafiken direkt an den Computer.

1. Legen Sie das Dokument ein.
2. Klicken Sie in der Menüleiste **Finder** auf **Gehe zu > Programme > Brother** und doppelklicken Sie dann auf das Symbol  (**ControlCenter**).

Der Bildschirm **ControlCenter2** wird angezeigt.

3. Klicken Sie auf die Registerkarte **SCANNEN**.



4. Klicken Sie auf die Schaltfläche **Bild**.
Das Dialogfeld mit den Scaneinstellungen erscheint.

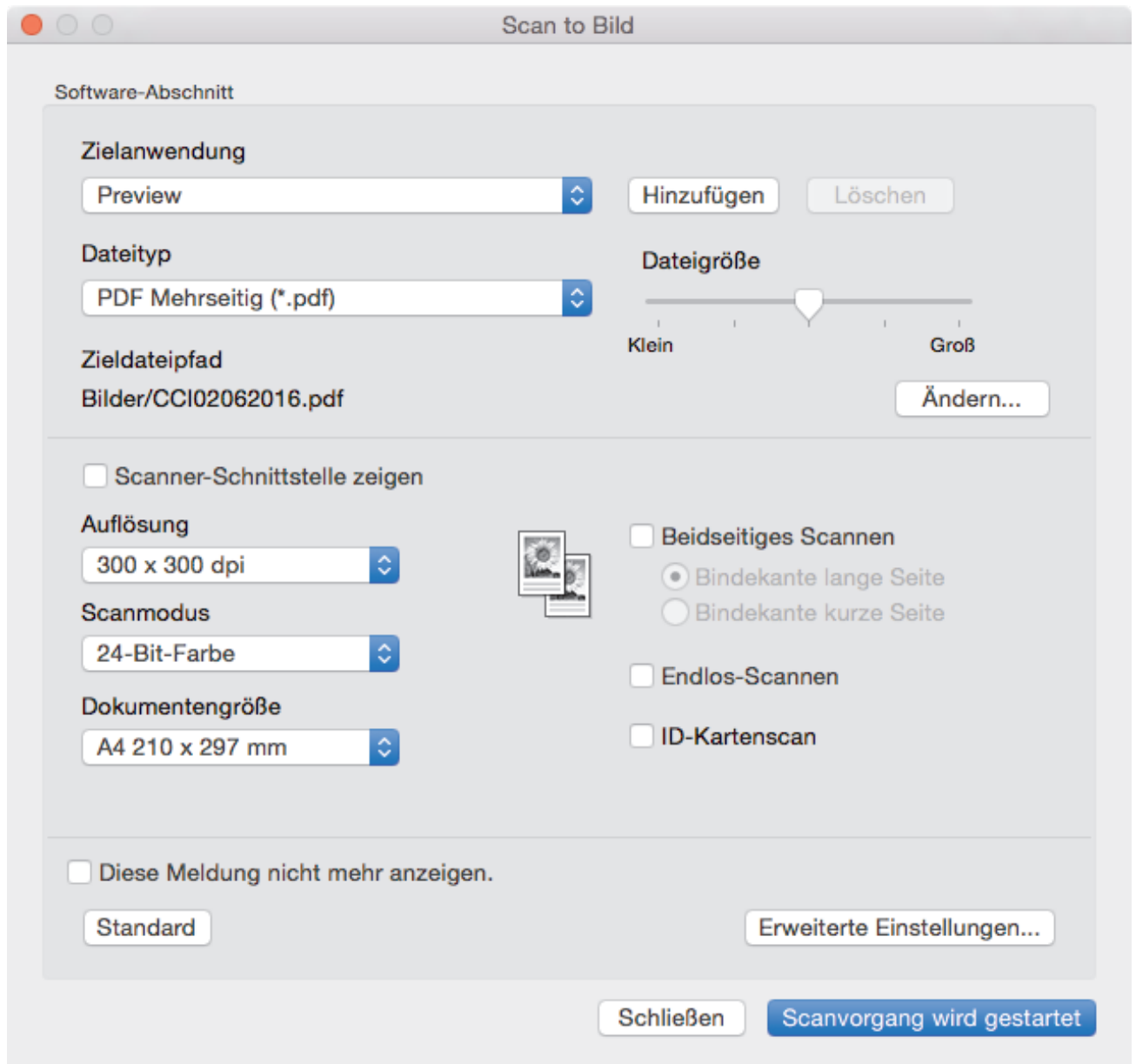

5. Ändern Sie bei Bedarf die Scaneinstellungen, wie Dateiformat, Dateiname, Zieldateiordner, Auflösung und Farbe.



Um den Dateinamen oder den Zieldateipfad zu ändern, klicken Sie auf **Ändern....**

6. Klicken Sie auf die Schaltfläche **Scanvorgang wird gestartet**.
Das Gerät beginnt mit dem Scannen. Das gescannte Bild wird in der ausgewählten Anwendung geöffnet.



Zugehörige Informationen

- [Scannen mit ControlCenter2 \(Mac\)](#)

Gescannte Daten mit ControlCenter2 als PDF-Datei in einem Ordner speichern (Mac)

1. Legen Sie das Dokument ein.
2. Klicken Sie in der Menüleiste **Finder** auf **Gehe zu > Programme > Brother** und doppelklicken Sie dann auf das Symbol  (**ControlCenter**).

Der Bildschirm **ControlCenter2** wird angezeigt.

3. Klicken Sie auf die Registerkarte **SCANNEN**.

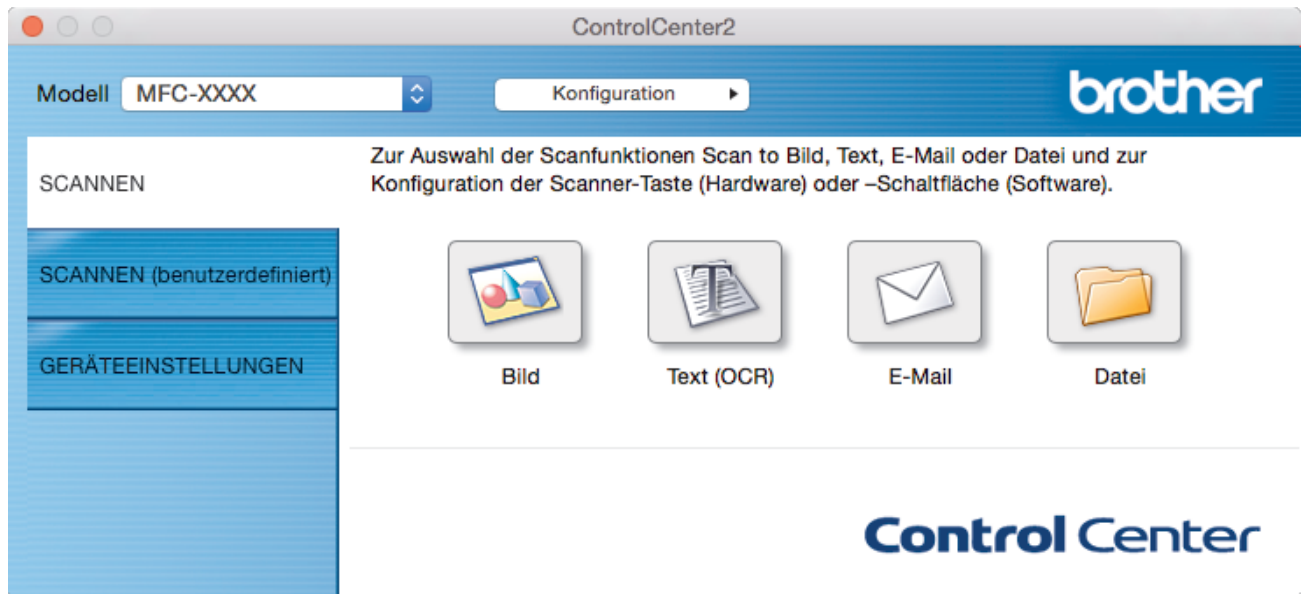

4. Klicken Sie auf die Schaltfläche **Datei**.
Das Scaneinstellungen-Dialogfeld wird angezeigt.

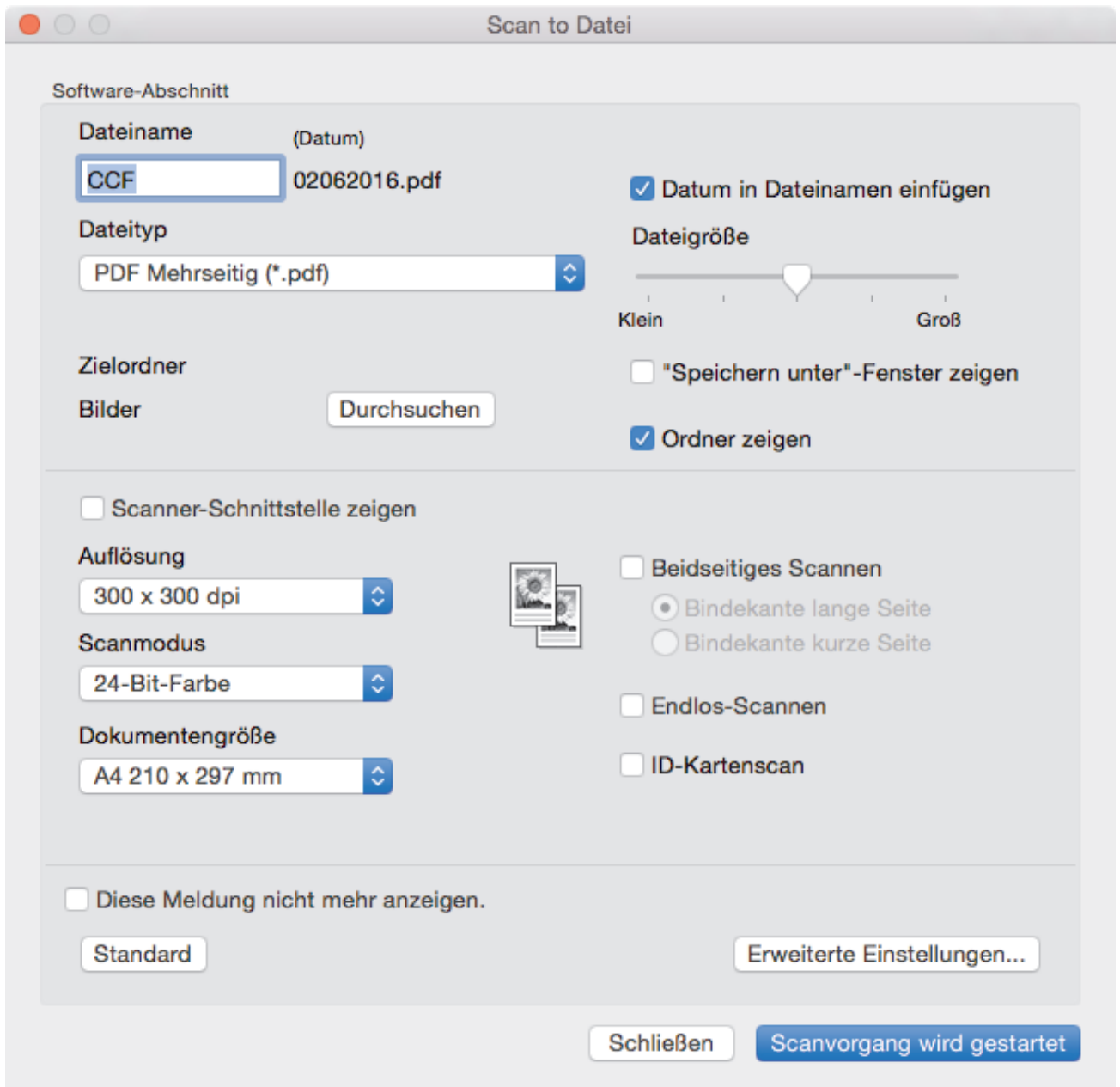

5. Klicken Sie auf das Popup-Menü **Dateityp** und wählen Sie dann eine PDF-Datei aus.



Um das Dokument in einer kennwortgeschützten PDF-Datei zu speichern, wählen Sie **Geschützte PDF-Datei (*.pdf)...** im Popup-Menü **Dateityp**, geben Sie das Kennwort in den Feldern **Kennwort** und **Kennwort wiederholen** ein und klicken Sie dann auf **OK**.

6. Ändern Sie bei Bedarf die Scaneinstellungen, wie Dateiname, Zielordner, Auflösung und Farbe.
7. Klicken Sie auf die Schaltfläche **Scanvorgang wird gestartet**.
Das Gerät beginnt mit dem Scannen. Die Datei wird im ausgewählten Ordner gespeichert.



Zugehörige Informationen

- [Scannen mit ControlCenter2 \(Mac\)](#)

Automatisches Scannen beider Seiten eines Dokuments mit ControlCenter2 (Mac)

Für folgende Modelle: MFC-J5730DW/MFC-J5930DW

1. Legen Sie Dokumente in den automatischen Vorlageneinzug (ADF) ein.



Um beide Seiten eines Dokuments automatisch zu scannen, muss das Dokument in den automatischen Vorlageneinzug (ADF) und nicht auf das Flachbett-Vorlagenglas eingelegt werden.

2. Klicken Sie in der Menüleiste **Finder** auf **Gehe zu > Programme > Brother** und doppelklicken Sie dann auf das Symbol  (**ControlCenter**).

Der Bildschirm **ControlCenter2** wird angezeigt.

3. Klicken Sie auf die Registerkarte **SCANNEN**.

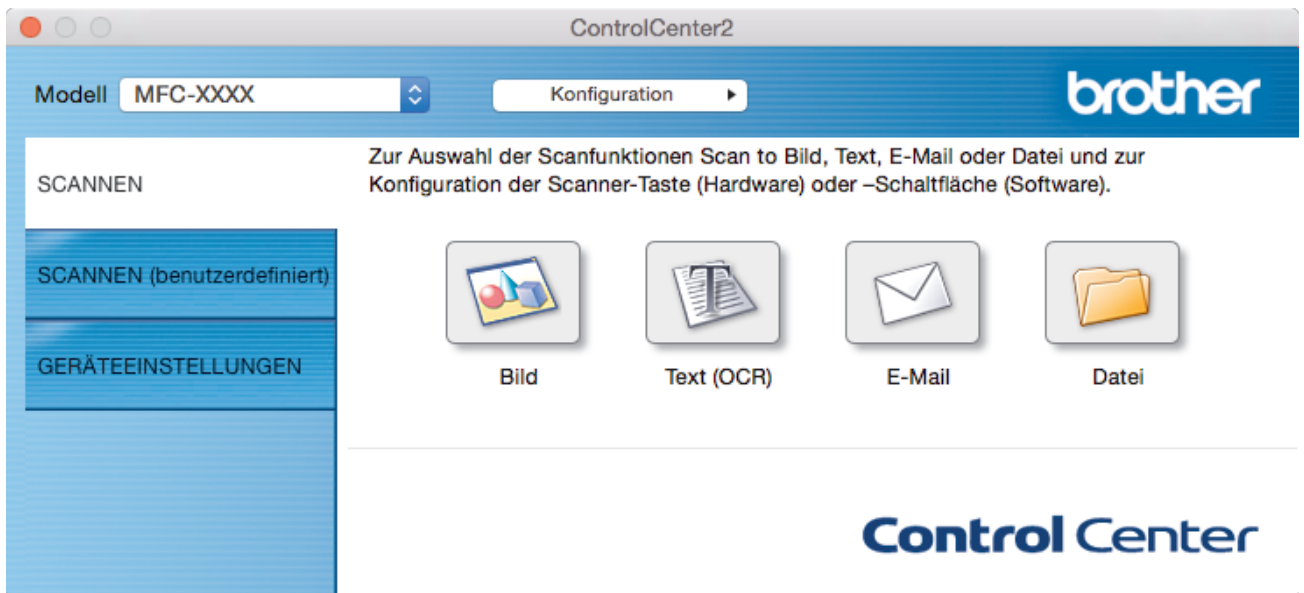

4. Klicken Sie auf die Scantyp-Schaltfläche (**Bild**, **Text (OCR)**, **E-Mail** oder **Datei**), die Sie verwenden möchten. Das Scaneinstellungen-Dialogfeld wird angezeigt.
5. Aktivieren Sie das Kontrollkästchen **Beidseitiges Scannen**.
6. Wählen Sie die Option **Bindekante lange Seite** oder **Bindekante kurze Seite**, abhängig vom ursprünglichen Layout.
7. Konfigurieren Sie bei Bedarf auch andere Einstellungen.
8. Klicken Sie auf die Schaltfläche **Scanvorgang wird gestartet**. Das Gerät beginnt mit dem Scannen.

Sie haben jetzt die Standardeinstellungen für die gewählte Scan-to-Funktion geändert. Diese Einstellungen werden beim nächsten Aufrufen der Scanoption (**Bild**, **Text (OCR)**, **E-Mail** oder **Datei**) für diese Funktion verwendet.



Zugehörige Informationen

- [Scannen mit ControlCenter2 \(Mac\)](#)

Scannen beider Seiten eines Ausweises mit ControlCenter2 (Mac)

1. Legen Sie einen Ausweis auf das Scannerglas.
2. Klicken Sie in der Menüleiste **Finder** auf **Gehe zu > Programme > Brother** und doppelklicken Sie dann auf das Symbol  (**ControlCenter**).

Der Bildschirm **ControlCenter2** wird angezeigt.

3. Klicken Sie auf die Registerkarte **SCANNEN**.



4. Klicken Sie auf die Schaltfläche **Datei**.
Das Scaneinstellungen-Dialogfeld wird angezeigt.

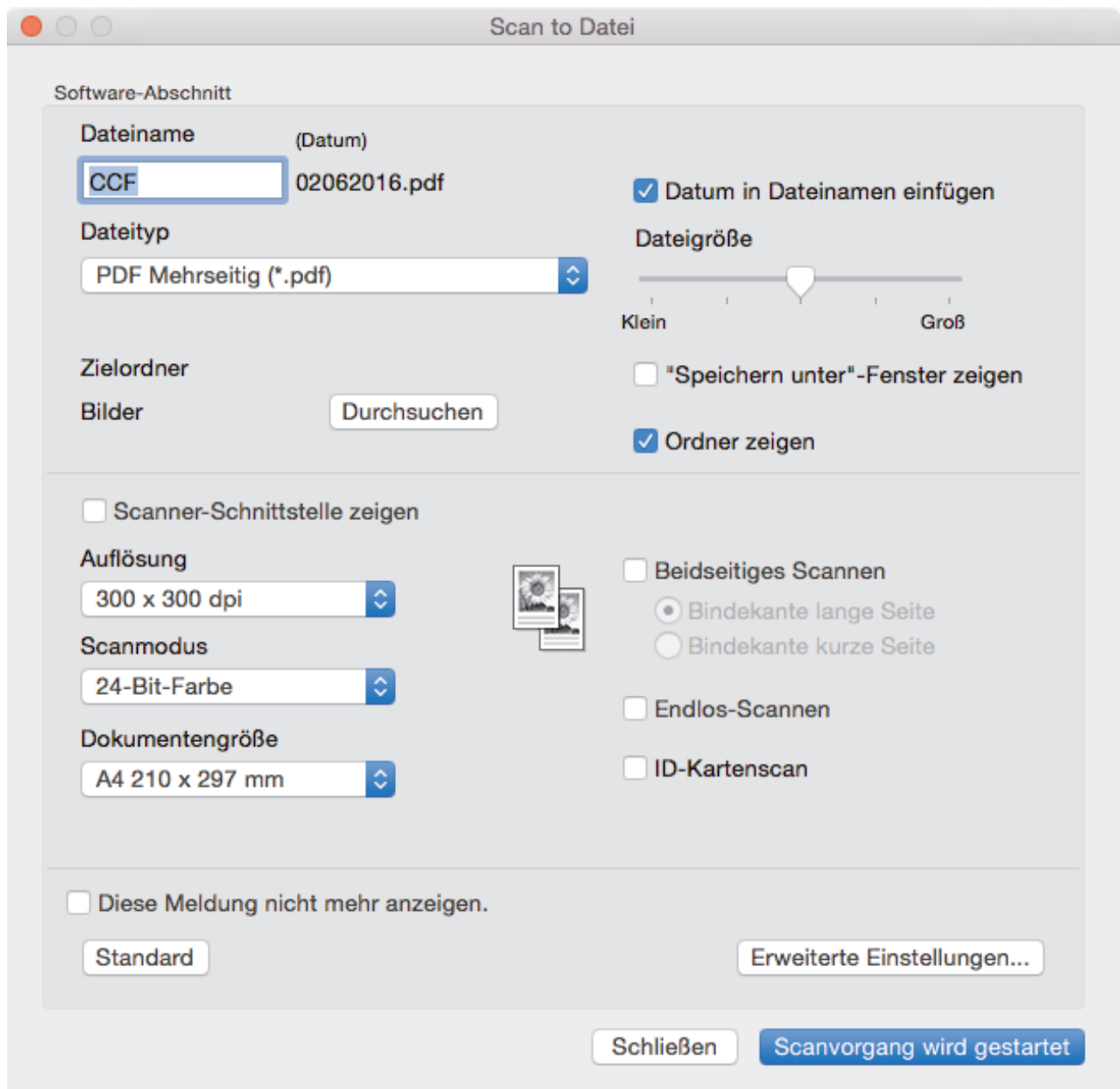

5. Aktivieren Sie das Kontrollkästchen **ID-Kartenscan**.
Das Anweisungsdialogfeld wird angezeigt.
6. Lesen Sie die Anweisungen auf dem Bildschirm und klicken Sie dann auf **OK**.
7. Konfigurieren Sie bei Bedarf auch andere Einstellungen.
8. Klicken Sie auf die Schaltfläche **Scanvorgang wird gestartet**.
Das Gerät beginnt damit, eine Seite des Ausweises zu scannen.
9. Nachdem das Gerät eine Seite gescannt hat, drehen Sie den Ausweis um und klicken dann auf **Fortfahren**, um die andere Seite zu scannen.
10. Klicken Sie auf **Fertig stellen**.

✓ Zugehörige Informationen

- [Scannen mit ControlCenter2 \(Mac\)](#)

Scannen an einen E-Mail-Anhang mit ControlCenter2 (Mac)

Senden Sie ein gescanntes Dokument als E-Mail-Anhang.

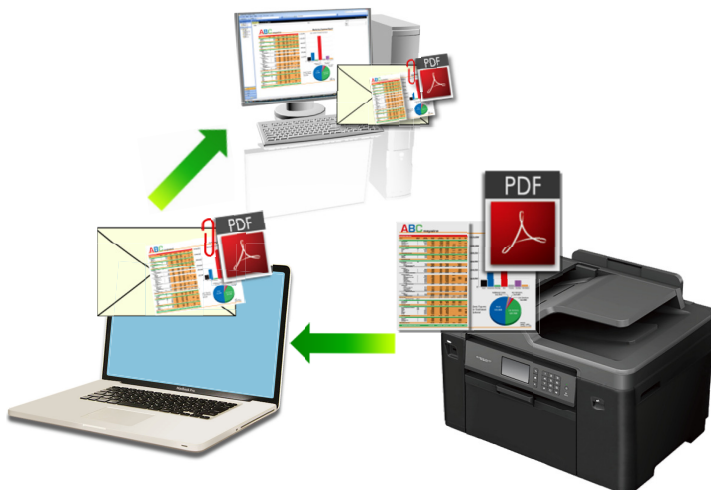

Die Funktion „Scan to E-Mail“ unterstützt keine Webmail-Dienste. Verwenden Sie zum Scannen eines Dokuments oder Bilds die Funktion „Scan to Bild“ oder „Scan to Datei“ und hängen Sie die gescannte Datei an eine E-Mail-Nachricht an.

1. Legen Sie das Dokument ein.
2. Klicken Sie in der Menüleiste **Finder** auf **Gehe zu > Programme > Brother** und doppelklicken Sie dann auf das Symbol  (**ControlCenter**).

Der Bildschirm **ControlCenter2** wird angezeigt.

3. Klicken Sie auf die Registerkarte **SCANNEN**.

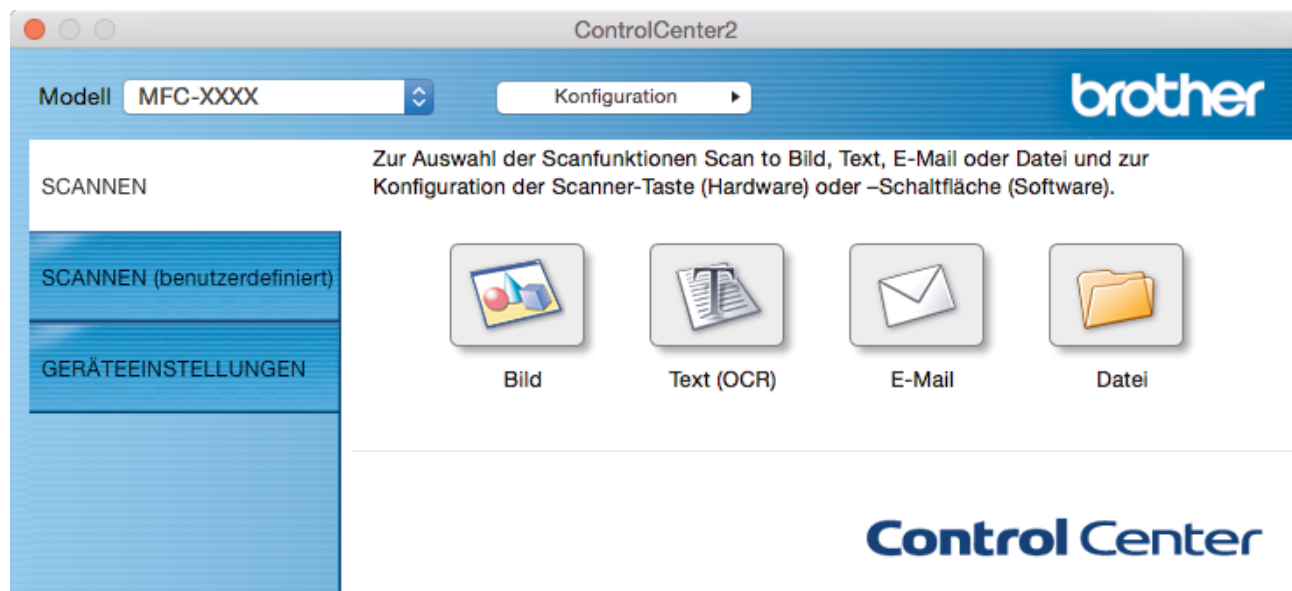

4. Klicken Sie auf die Schaltfläche **E-Mail**.
Das Dialogfeld mit den Scaneinstellungen erscheint.

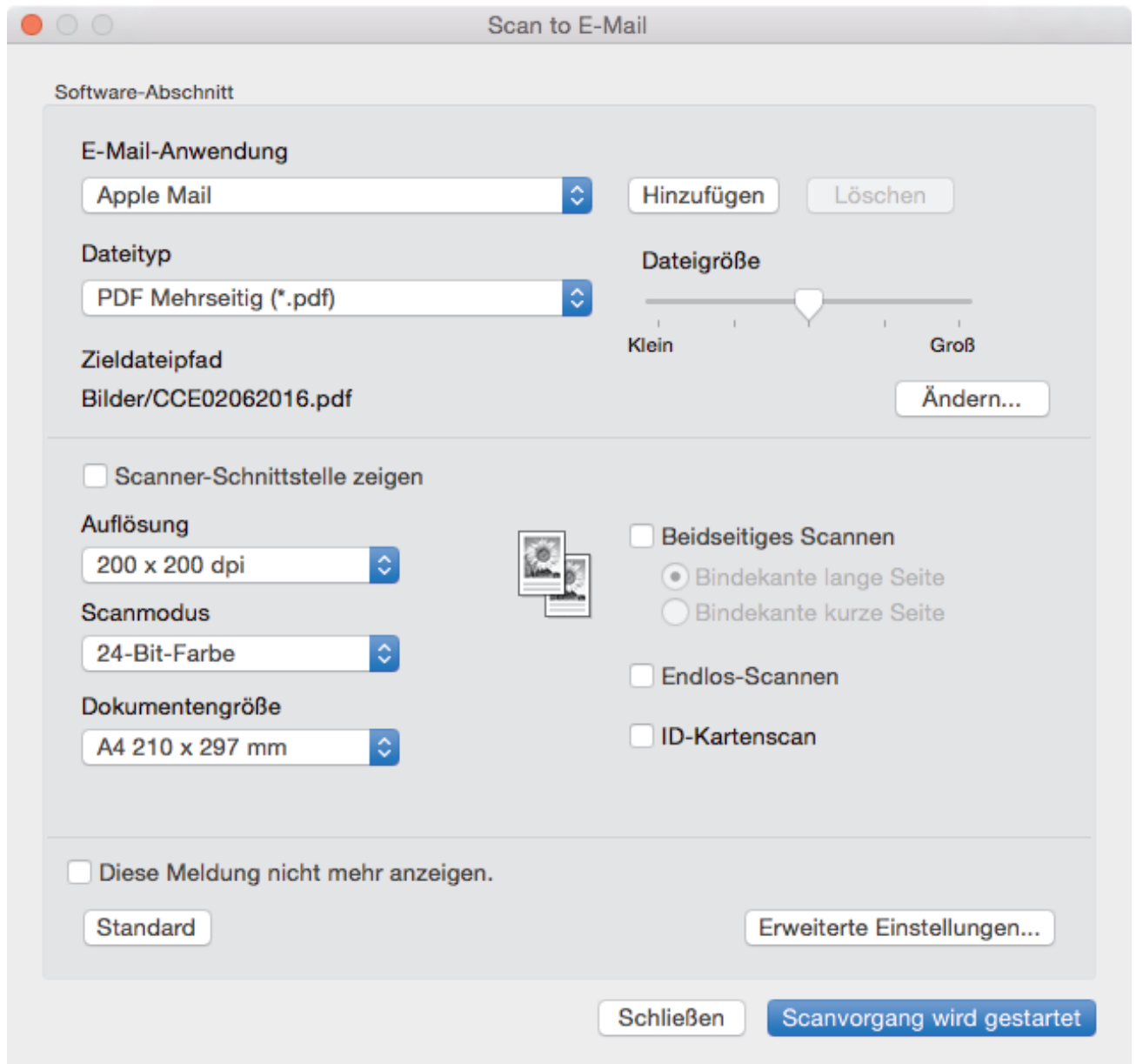

5. Ändern Sie bei Bedarf die Scaneinstellungen, wie Dateiformat, Dateiname, Zieldateiordner, Auflösung und Farbe.



Um den Dateinamen oder den Zieldateipfad zu ändern, klicken Sie auf **Ändern....**

6. Klicken Sie auf die Schaltfläche **Scanvorgang wird gestartet**.

Das Gerät beginnt mit dem Scannen. Die Standard-E-Mail-Anwendung wird geöffnet und das gescannte Bild wird an eine neue, leere E-Mail-Nachricht angehängt.



Zugehörige Informationen

- [Scannen mit ControlCenter2 \(Mac\)](#)

Scannen in eine bearbeitbare Textdatei (OCR) mit ControlCenter2 (Mac)

Ihr Gerät kann die Zeichen eines gescannten Dokumentes mithilfe einer optischen Texterkennungstechnologie (OCR) in Text konvertieren. Dieser Text kann mit Ihrer bevorzugten Textbearbeitungsanwendung bearbeitet werden.

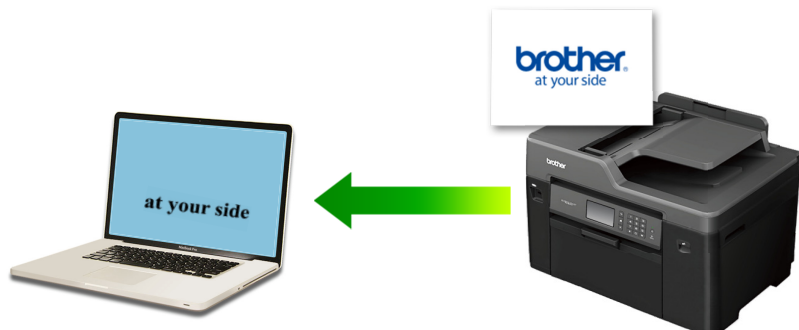

Die Scan-to-Text-Funktion ist für bestimmte Sprachen verfügbar.

1. Legen Sie das Dokument ein.
2. Klicken Sie in der Menüleiste **Finder** auf **Gehe zu > Programme > Brother** und doppelklicken Sie dann auf das Symbol  (**ControlCenter**).

Der Bildschirm **ControlCenter2** wird angezeigt.

3. Klicken Sie auf die Registerkarte **SCANNEN**.

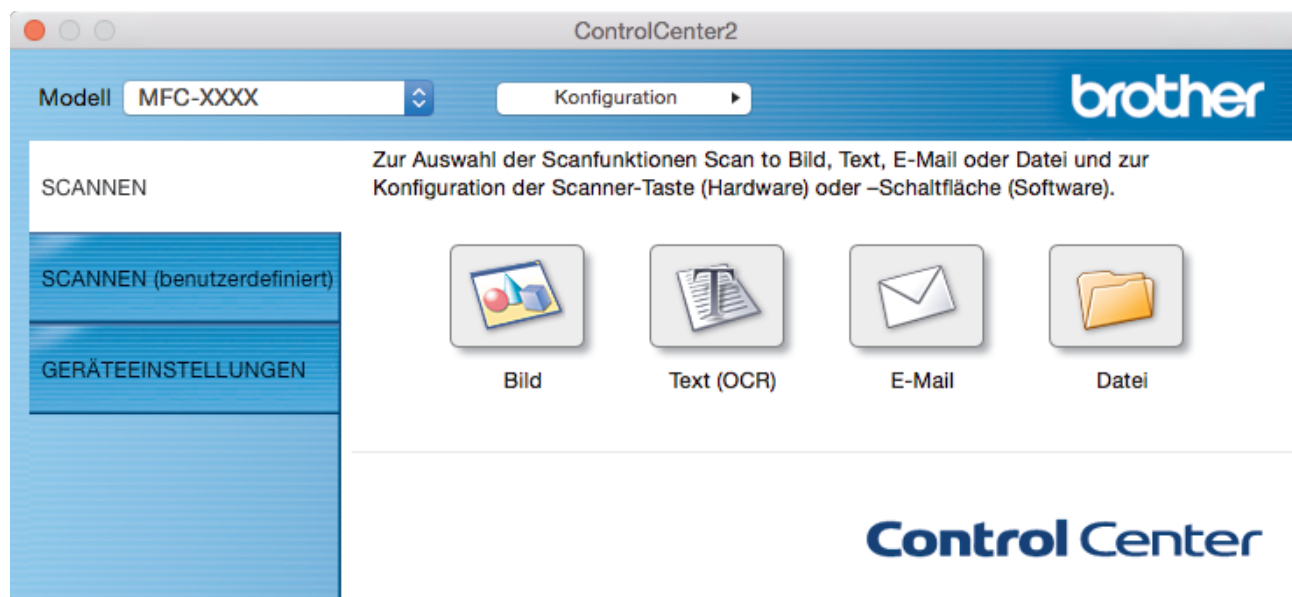

4. Klicken Sie auf die Schaltfläche **Text (OCR)**.
Das Dialogfeld mit den Scaneinstellungen erscheint.

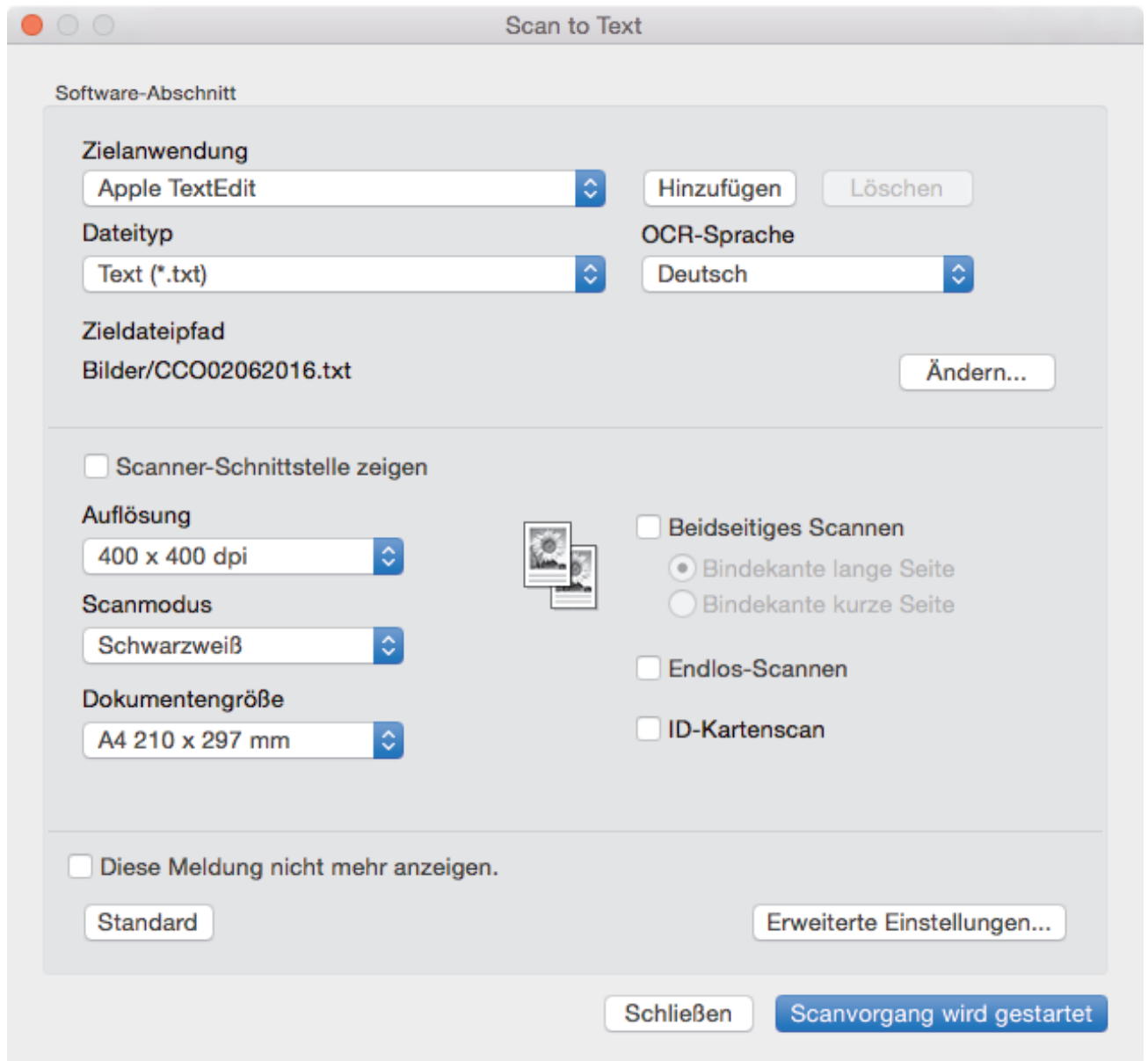

5. Ändern Sie bei Bedarf die Scaneinstellungen, wie Dateiformat, Dateiname, Zieldateiordner, Auflösung und Farbe.



Um den Dateinamen oder den Zieldateipfad zu ändern, klicken Sie auf **Ändern....**

6. Klicken Sie auf die Schaltfläche **Scanvorgang wird gestartet**.

Das Gerät scannt das Dokument, wandelt es in bearbeitbaren Text um und sendet diesen an das Standard-Textverarbeitungsprogramm.



Zugehörige Informationen

- [Scannen mit ControlCenter2 \(Mac\)](#)

Scannen in eine Office-Datei mit ControlCenter2 (Mac)

Das Gerät kann gescannte Daten in eine Microsoft® Word- oder Microsoft® PowerPoint®-Datei konvertieren.

Um diese Funktion verwenden zu können, muss Ihr Computer mit dem Internet verbunden sein.

1. Legen Sie das Dokument ein.
2. Klicken Sie in der Menüleiste **Finder** auf **Gehe zu > Programme > Brother** und doppelklicken Sie dann auf das Symbol  (**ControlCenter**).

Der Bildschirm **ControlCenter2** wird angezeigt.

3. Klicken Sie auf die Registerkarte **SCANNEN**.

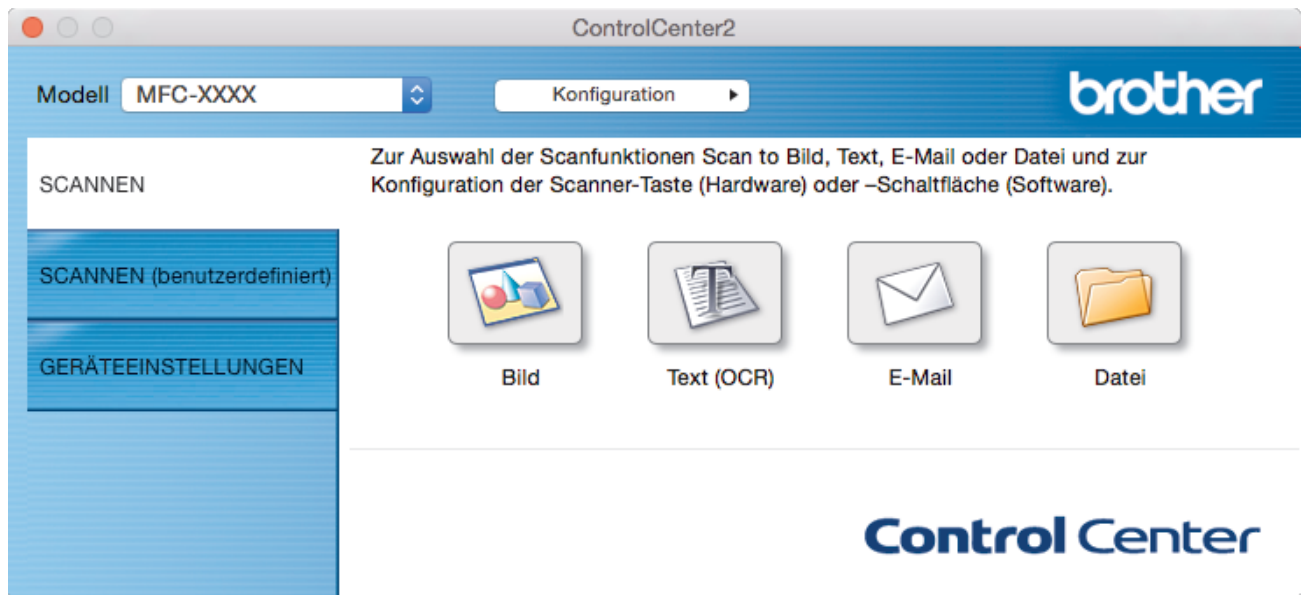

4. Klicken Sie auf die Schaltfläche **E-Mail** oder **Datei**.
Das Dialogfeld mit den Scaneinstellungen erscheint.
5. Klicken Sie auf das Popup-Menü **Dateityp** und wählen Sie dann die Option **Microsoft Office Word (*.docx)** oder **Microsoft Office PowerPoint (*.pptx)** aus.
Wenn eine Meldung zur Internetverbindung angezeigt wird, lesen Sie diese und klicken Sie auf **OK**.
6. Ändern Sie bei Bedarf die Scaneinstellungen.
7. Klicken Sie auf die Schaltfläche **Scanvorgang wird gestartet**.

✓ Zugehörige Informationen

- [Scannen mit ControlCenter2 \(Mac\)](#)

Scaneinstellungen für ControlCenter2 (Mac)

Einstellungen	Zutreffende Funktionen			
	Bild	Text (OCR)	E-Mail	Datei
Zielanwendung/E-Mail-Anwendung	Ja	Ja	Ja	-
Dateityp	Ja	Ja	Ja	Ja
Dateigröße	Ja	-	Ja	Ja
OCR-Sprache (nur bei bestimmten Modellen verfügbar)	-	Ja	-	-
Zieldateipfad	Ja	Ja	Ja	-
Dateiname	Ja	Ja	Ja	Ja
Datum in Dateinamen einfügen	Ja	Ja	Ja	Ja
Zielordner	Ja	Ja	Ja	Ja
"Speichern unter"-Fenster zeigen	-	-	-	Ja
Auflösung	Ja	Ja	Ja	Ja
Scanmodus	Ja	Ja	Ja	Ja
Dokumentengröße	Ja	Ja	Ja	Ja
Endlos-Scannen	Ja	Ja	Ja	Ja
Beidseitiges Scannen (nur bei bestimmten Modellen verfügbar)	Ja	Ja	Ja	Ja
ID-Kartenscan	Ja	Ja	Ja	Ja
Scanner-Schnittstelle zeigen	Ja	Ja	Ja	Ja
Erweiterte Einstellungen	Ja	Ja	Ja	Ja
Standard	Ja	Ja	Ja	Ja

Zielanwendung/E-Mail-Anwendung

Wählen Sie, welches Programm zum Öffnen von Scandaten verwendet werden soll. Es können nur Programme gewählt werden, die auf dem Computer installiert sind.

- **Hinzufügen**

Fügen Sie im Popup-Menü ein Programm hinzu.

Geben Sie den Programmnamen im Feld **Anwendungsname** (bis zu 30 Zeichen) ein und wählen Sie das gewünschte Programm durch Klicken auf die Schaltfläche **Durchsuchen**. Klicken Sie auf die Option **Dateityp** im Popup-Menü.

- **Löschen**

Löschen Sie eine Anwendung, die Sie zum Popup-Menü hinzugefügt haben.

Wählen Sie im Popup-Menü **Anwendungsname** die Anwendung, und klicken Sie dann auf **Löschen**.

Dateityp

Wählen Sie den Dateityp für die Scandaten.

Dateigröße

Ändern Sie die Dateigröße, indem Sie den Schieberegler **Dateigröße** nach rechts oder links schieben.

OCR-Sprache

Stellen Sie die OCR-Sprache für die Texterkennung ein, die der Sprache des gescannten Dokumenttextes entspricht (nur für bestimmte Modelle verfügbar).

Zieldateipfad

Klicken Sie auf die Schaltfläche **Ändern...**, um das Präfix des Dateinamens und den Pfad des Zielordners zu ändern.

Dateiname

Geben Sie bei Bedarf ein Präfix für den Dateinamen ein. Um das Präfix für die Funktionen **Bild**, **Text (OCR)** und **E-Mail** zu ändern, klicken Sie auf **Ändern...**

Datum in Dateinamen einfügen

Fügt automatisch das Datum in den Dateinamen des gescannten Bildes ein. Um für die Funktionen **Bild**, **Text (OCR)** und **E-Mail** das Datum in den Dateinamen einzufügen, klicken Sie auf **Ändern...**

Zielordner

Um den Ordner für die Funktionen **Bild**, **Text (OCR)** und **E-Mail** zu ändern, klicken Sie auf **Ändern...** Klicken Sie zur Auswahl des Ordners, in dem das gescannte Dokument gespeichert werden soll, auf **Durchsuchen**. Wählen Sie die Option **Ordner zeigen**, wenn der Zielordner nach dem Scannen in eine **Datei** automatisch angezeigt werden soll.

"Speichern unter"-Fenster zeigen

Wählen Sie diese Option, um das Ziel für ein gescanntes Bild bei jedem Scannen erneut festzulegen.

Auflösung

Wählen Sie eine Scanauflösung im Popup-Menü **Auflösung** aus. Größere Auflösungen beanspruchen mehr Speicher und führen zu längeren Übertragungszeiten, sie führen jedoch auch zu einem feineren Scanergebnis.

Scanmodus

Wählen Sie aus einer Reihe von Scan-Farbtiefen.

- **Schwarzweiß**

Wählen Sie diese Einstellung für Text oder Strichzeichnungen.

- **Grau (Fehlerstreuung)**

Wählen Sie diese Einstellung für Fotos oder Grafiken. (Fehlerstreuung ist eine Methode zur Erzeugung von simulierten Bildern in Grau ohne echte Graupunkte zu verwenden. Es werden schwarze Punkte in einer bestimmten Matrix angeordnet, um eine Darstellung in Grau zu erzeugen.)

- **Echte Graustufen**

Wählen Sie diese Einstellung für Fotos oder Grafiken. Dieser Modus ist genauer, weil er bis zu 256 Grauschattierungen verwendet.

- **24-Bit-Farbe**

Verwenden Sie diese Option, um ein Bild mit der genauesten Farbwiedergabe zu erzeugen. Dieser Modus verwendet bis zu 16,8 Millionen Farben, um das Bild zu scannen, aber er erfordert den meisten Speicher und hat die längste Übertragungszeit.

- **Auto**

Verwenden Sie diese Option für einen beliebigen Dokumenttyp. Dieser Modus wählt automatisch die passende Tiefe für die Farbe des Dokumentes aus.

Dokumentengröße

Wählen Sie im Popup-Menü **Dokumentengröße** die genaue Größe des Dokuments.

- Wenn Sie die Option **1 auf 2 (A4)** wählen, wird das gescannte Bild auf zwei Dokumente im A5-Format aufgeteilt.

Endlos-Scannen

Wählen Sie diese Option, um mehrere Seiten zu scannen. Nach dem Scannen einer Seite wählen Sie, ob das Scannen fortgesetzt oder beendet werden soll.

Beidseitiges Scannen

Aktivieren Sie dieses Kontrollkästchen, um beide Seiten des Dokuments zu scannen. Wenn Sie die automatische beidseitige Scan-Funktion verwenden, müssen Sie entsprechend dem Layout der Vorlage

Bindekante lange Seite oder **Bindekante kurze Seite** wählen, um sicherzustellen, dass die erzeugte Datendatei richtig abgebildet wird. (Nur bei bestimmten Modellen verfügbar)

ID-Kartenscan

Aktivieren Sie dieses Kontrollkästchen, um beide Seiten des Ausweises auf einer Seite zu scannen.

Scanner-Schnittstelle zeigen

Aktivieren Sie dieses Kontrollkästchen, um einen Teil einer gescannten Seite nach dem Vorscannen des Dokuments zuzuschneiden.

Erweiterte Einstellungen

Konfigurieren Sie erweiterte Einstellungen, indem Sie im Dialogfeld für die Scaneinstellungen auf die Schaltfläche **Erweiterte Einstellungen** klicken.

- **Helligkeit**

Stellen Sie den **Helligkeit**-Pegel ein, indem Sie den Schieberegler nach rechts oder links ziehen, um ein helleres bzw. ein dunkleres Bild zu erhalten. Wenn das gescannte Bild zu hell ist, sollten Sie einen niedrigeren Wert für den Helligkeitspegel wählen und das Dokument noch einmal scannen. Ist das gescannte Bild zu dunkel, wählen Sie einen höheren Wert für den Helligkeitspegel und scannen Sie das Dokument noch einmal.

- **Kontrast**

Erhöhen oder verringern Sie den **Kontrast** durch Bewegen des Schiebereglers nach rechts oder links. Das Erhöhen des Kontrasts hebt die dunkleren und helleren Bereiche des Bilds stärker hervor, während das Verringern des Kontrasts mehr Details in Bereichen des Bilds mit Grau sichtbar macht.

- **Vorlageneinzug: Auto Ausrichtung**

Wenn Sie das Dokument über den automatischen Vorlageneinzug (ADF) scannen, korrigiert das Gerät einen schiefen Einzug des Dokuments automatisch. (Nur bei bestimmten Modellen verfügbar)

- **Hintergrundfarbe entfernen**

Wählen Sie diese Option, um die Grundfarbe von Dokumenten zu entfernen, damit die gescannten Daten besser erkannt werden können. Wenn Sie diese Funktion verwenden, können Sie drei Einstellungen auswählen: hoch, mittel oder niedrig.

- **Leere Seite überspringen**

Entfernt leere Seiten des Dokumentes aus den Scanergebnissen. (Nur bei bestimmten Modellen verfügbar)

- **Scanergebnisse anzeigen**

Zeigt auf dem Computer die Gesamtanzahl der gespeicherten Seiten und der übersprungenen leeren Seiten an. (Nur bei bestimmten Modellen verfügbar)

- **Bild drehen**

Dreht das gescannte Bild.

Standard

Wählen Sie diese Option aus, um alle Einstellungen auf die Werkseinstellung zurückzusetzen.



Zugehörige Informationen

- [Scannen mit ControlCenter2 \(Mac\)](#)

Scannen mit TWAIN-kompatiblen Anwendungen (Mac)

Sie können auch mit TWAIN-kompatiblen Anwendungen scannen. Weitere Informationen zum Scanvorgang finden Sie im Handbuch Ihrer Anwendung.

1. Starten Sie die Grafikanwendung und wählen Sie dann die Scanfunktion.
Das Scanner-Setup-Dialogfeld wird angezeigt.

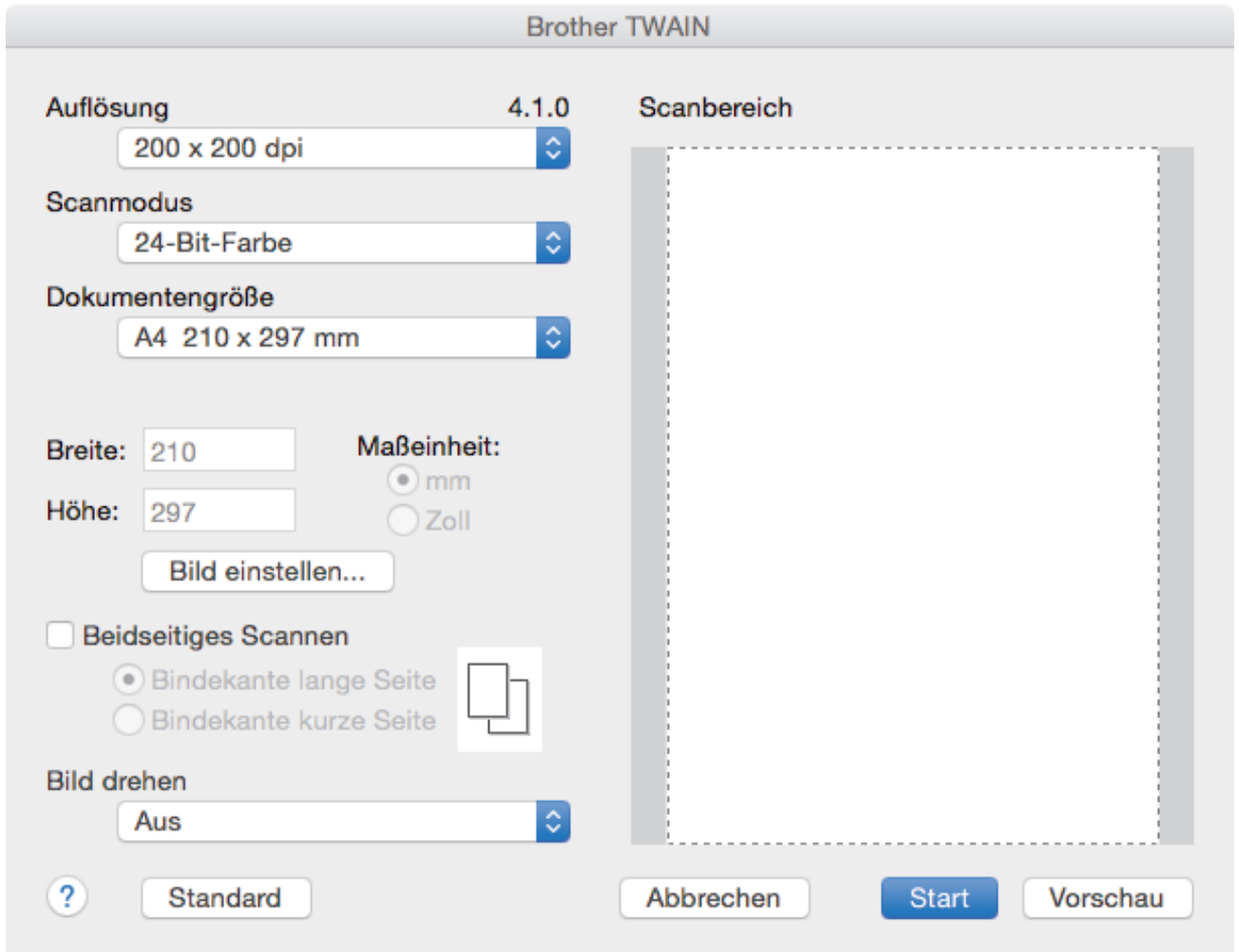

2. Ändern Sie bei Bedarf die Scaneinstellungen, wie **Auflösung**, **Scanmodus** oder **Bild einstellen**.
3. Klicken Sie auf das Popup-Menü **Dokumentengröße** und wählen Sie dann das Dokumentformat.
4. Klicken Sie auf die Option **Vorschau**, um eine Vorschau des Bildes anzuzeigen und nicht benötigte Teile vor dem Scannen zuzuschneiden.



- Nachdem Sie ein Dokumentformat ausgewählt haben, können Sie den Scanbereich anpassen, indem Sie die Maustaste gedrückt halten und den Mauszeiger über den zu scannenden Bereich ziehen.
- So scannen Sie beide Seiten des Dokuments (MFC-J5730DW/MFC-J5930DW):
Automatisches beidseitiges Scannen ist nur bei Verwendung des automatischen Vorlageneinzugs (ADF) verfügbar.
Der Scanbereich ist nicht einstellbar.
PreScan kann nicht zur Vorschau eines Bildes verwendet werden.

5. Klicken Sie auf **Start**.
Das Gerät beginnt mit dem Scannen.



Zugehörige Informationen

- Scannen über den Computer (Mac)
- TWAIN-Treibereinstellungen (Mac)

TWAIN-Treibereinstellungen (Mac)

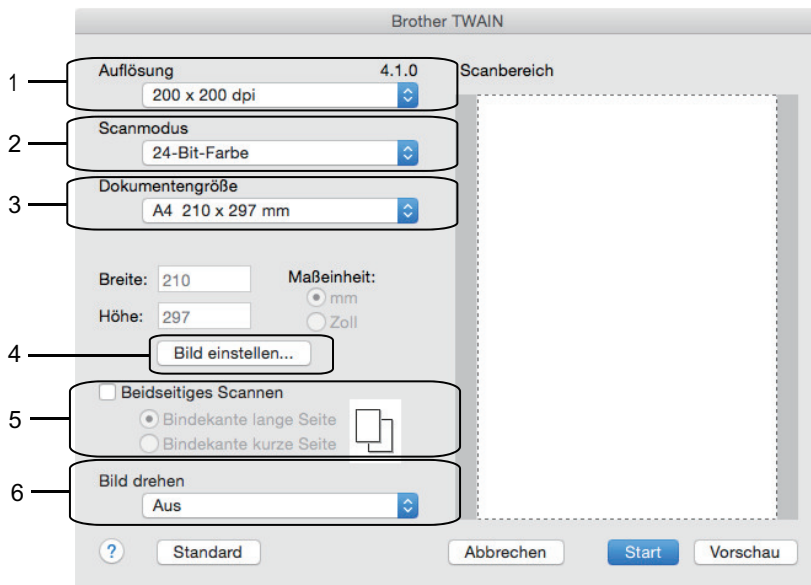

- Die Namen der Einstellungen und die möglichen Werte können je nach verwendetem Gerät variieren.
- Die Einstellung **Kontrast** ist nur verfügbar, wenn **Grau (Fehlerstreuung)**, **Echte Graustufen** oder **24-Bit-Farbe** aus den **Scanmodus**-Optionen ausgewählt wird.

1. Auflösung

Wählen Sie die Scanauflösung im Popup-Menü **Auflösung** aus. Höhere Auflösungen erfordern mehr Speicher und eine längere Übertragungszeit, liefern jedoch ein feiner gescanntes Bild.

2. Scanmodus

Wählen Sie aus einer Reihe von Scan-Farbtiefen.

- **Schwarzweiß**
Wählen Sie diese Einstellung für Text oder Strichzeichnungen.
- **Grau (Fehlerstreuung)**
Wählen Sie diese Einstellung für Fotos oder Grafiken. (Fehlerstreuung ist eine Methode zur Erzeugung von simulierten Bildern in Grau ohne echte Graupunkte zu verwenden. Es werden schwarze Punkte in einer bestimmten Matrix angeordnet, um eine Darstellung in Grau zu erzeugen.)
- **Echte Graustufen**
Wählen Sie diese Einstellung für Fotos oder Grafiken. Dieser Modus ist genauer, weil er bis zu 256 Grauschattierungen verwendet.
- **24-Bit-Farbe**
Verwenden Sie diese Option, um ein Bild mit der genauesten Farbwiedergabe zu erzeugen. Dieser Modus verwendet bis zu 16,8 Millionen Farben, um das Bild zu scannen, aber er erfordert den meisten Speicher und hat die längste Übertragungszeit.

3. Dokumentengröße

Wählen Sie das genaue Format des Dokuments in einer Auswahl voreingestellter Scanformate aus.

- Wenn Sie **Benutzerdefiniert** wählen, können Sie die Vorlagengröße eingeben.

Breite:	<input type="text" value="210"/>	Maßeinheit:
Höhe:	<input type="text" value="297"/>	<input checked="" type="radio"/> mm
		<input type="radio"/> Zoll

4. Bild einstellen

Klicken Sie auf die Schaltfläche **Bild einstellen**, um andere Bildqualitäten anzupassen.

Benutzerdefiniert

Helligkeit

Kontrast

ColorSync

Methode

Scanner-Profil

Rauschen reduzieren

Helligkeit

Stellen Sie den Pegel **Helligkeit** ein, indem Sie den Schieberegler nach rechts oder links ziehen, um das Bild aufzuhellen oder abzdunkeln. Wenn das gescannte Bild zu hell ist, sollten Sie einen niedrigeren Wert für den Helligkeitspegel wählen und das Dokument noch einmal scannen. Ist das gescannte Bild zu dunkel, wählen Sie einen höheren Wert für den Helligkeitspegel und scannen Sie das Dokument noch einmal. Sie können auch einen Wert in das Feld eingeben, um die Helligkeit festzulegen.

Kontrast

Erhöhen oder verringern Sie den **Kontrast** durch Bewegen des Schiebereglers nach rechts oder links. Das Erhöhen des Kontrasts hebt die dunkleren und helleren Bereiche des Bilds stärker hervor, während das Verringern des Kontrasts mehr Details in Graubereichen des Bilds sichtbar macht. Sie können zur Einstellung des Kontrasts auch einen Wert in das Feld eingeben.

Rauschen reduzieren

Mit dieser Auswahl verbessern und erweitern Sie die Qualität Ihrer gescannten Bilder. Die Option **Rauschen reduzieren** ist verfügbar, wenn die Option **24-Bit-Farbe** und die Scanauflösung **300 x 300 dpi**, **400 x 400 dpi**, oder **600 x 600 dpi** ausgewählt sind.

5. Beidseitiges Scannen

Wenn Sie dieses Kontrollkästchen aktivieren, scannt das Gerät beide Seiten des Dokuments. Wenn Sie die automatische beidseitige Scan-Funktion verwenden, müssen Sie entsprechend dem Layout der Vorlage **Bindekante lange Seite** oder **Bindekante kurze Seite** wählen, um sicherzustellen, dass die erzeugte Datendatei richtig abgebildet wird.

(Nur bei bestimmten Modellen verfügbar)

6. Bild drehen

Dreht das gescannte Bild.



Zugehörige Informationen

- [Scannen mit TWAIN-kompatiblen Anwendungen \(Mac\)](#)

Konfigurieren der Scaneinstellungen mit Web Based Management

- [Konfigurieren des Scanauftrag-E-Mail-Berichts über Web Based Management](#)

Konfigurieren des Scanauftrag-E-Mail-Berichts über Web Based Management

Wenn Sie ein Dokument scannen, sendet das Gerät automatisch einen Scanauftrag-E-Mail-Bericht an die registrierte E-Mail-Adresse.

1. Starten Sie den Webbrowser.

Geben Sie „http://IP-Adresse des Geräts“ in die Adressleiste des Browsers ein (wobei „IP-Adresse des Geräts“ die IP-Adresse des Geräts oder der Druckservername ist). Beispiel: http://192.168.1.2

Standardmäßig ist kein Kennwort erforderlich. Wenn Sie zuvor ein Kennwort festgelegt haben, geben Sie es ein und klicken Sie dann auf .

2. Klicken Sie auf die Registerkarte **Scannen**.

3. Klicken Sie in der linken Navigationsleiste auf das Menü **Scan-Auftrag E-Mail-Bericht**.

4. Geben Sie im Feld **Administratoradresse** die E-Mail-Adresse ein.

5. Wählen Sie für die gewünschten Scanfunktionen **Ein**, um einen Scanauftrag-E-Mail-Bericht zu senden.

6. Klicken Sie auf **Senden**.



Zugehörige Informationen

- [Konfigurieren der Scaneinstellungen mit Web Based Management](#)

Kopieren

- Kopieren eines Dokuments
- Vergrößern oder verkleinern von kopierten Bildern
- Sortieren von Kopien
- Erstellen von Seitenlayoutkopien (N auf 1 oder Poster)
- Kopieren beider Seiten des Papiers (beidseitiges Kopieren)
- Kopieren eines Ausweises
- Verwenden der Favoriten zum Kopieren im Format A3
- Kopieren im Tintensparmodus
- Kopieroptionen
- Verwendung von Kopiervoreinstellungen

Kopieren eines Dokuments

>> MFC-J5330DW/MFC-J5335DW

>> MFC-J5730DW/MFC-J5930DW

MFC-J5330DW/MFC-J5335DW

1. Stellen Sie sicher, dass Sie Papier im richtigen Format in die Papierkassette eingelegt haben.
2. Legen Sie das Dokument ein.
3. Drücken Sie  [Kopieren].

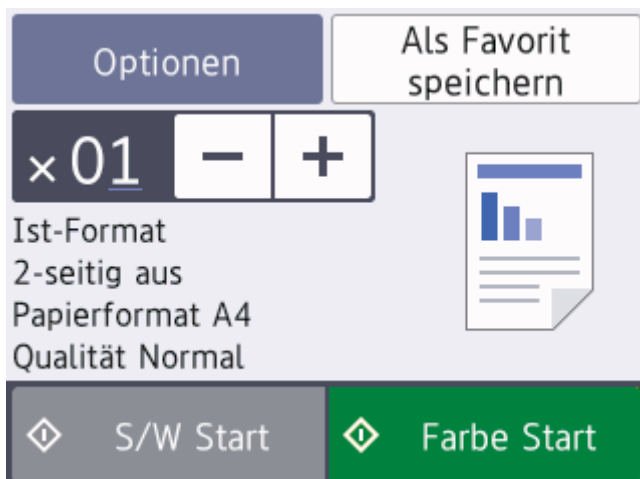

Auf dem Touchscreen wird Folgendes angezeigt:



4. Ändern Sie bei Bedarf die Kopiereinstellungen.



Wenn Sie anderes Papier als Normalpapier im Format A4 einlegen, müssen Sie die Einstellungen [Papierformat] und [Papiertyp (Papiersorte)] ändern, indem Sie [Optionen] drücken.

Option	Beschreibung
 (Kopieranzahl)	Geben Sie die gewünschte Kopieranzahl folgendermaßen ein: <ul style="list-style-type: none">• Drücken Sie auf dem Touchscreen – oder +.• Drücken Sie , um die Tastatur auf dem Touchscreen anzuzeigen, und geben Sie dann die Kopieranzahl mit der Touchscreen-Tastatur ein. Drücken Sie OK.• Geben Sie die Kopieranzahl über die Zifferntasten ein.
Optionen	Drücken Sie  , um die Kopiereinstellungen nur für die nächste Kopie zu ändern. Wenn Sie die gewünschten Einstellungen geändert haben, drücken Sie OK.
Anzeigen der aktuellen Einstellung	Drücken Sie den Bereich, der auf dem Bildschirm im vorherigen Schritt angegeben wurde, um diese Einstellungen nur für die nächste Kopie zu ändern. <ul style="list-style-type: none">• Vergr./Verkl.• Duplex-Kopie• Papierformat• Qualität Wenn Sie die gewünschten Einstellungen geändert haben, drücken Sie OK.



Wenn Sie alle neuen Optionen gewählt haben, können Sie sie speichern, indem Sie die Schaltfläche [Als Favorit speichern (Als Shortcut speichern)] drücken.

5. Drücken Sie [S/W Start] oder [Farbe Start].



Um den Kopiervorgang abubrechen, drücken Sie .

MFC-J5730DW/MFC-J5930DW

1. Stellen Sie sicher, dass Sie Papier im richtigen Format in die Papierkassette eingelegt haben.
2. Legen Sie das Dokument ein.
3. Drücken Sie  [Kopie].

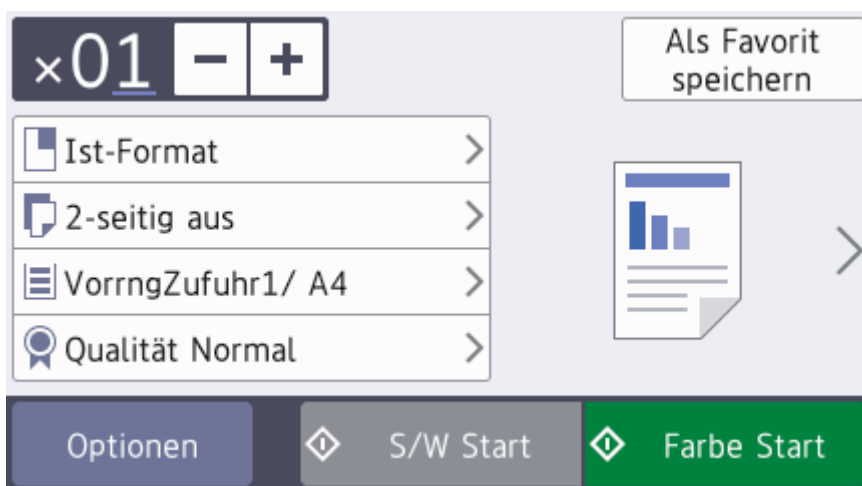

Auf dem Touchscreen wird Folgendes angezeigt:







4. Ändern Sie bei Bedarf die Kopiereinstellungen.



Wenn Sie anderes Papier als Normalpapier im Format A4 einlegen, müssen Sie die Einstellungen [Papierformat] und [Druckmedium] ändern, indem Sie [Optionen] drücken.

Option	Beschreibung
 (Kopienanzahl)	Geben Sie die gewünschte Kopienanzahl folgendermaßen ein: <ul style="list-style-type: none"> • Drücken Sie auf dem Touchscreen – oder +. • Drücken Sie , um die Tastatur auf dem Touchscreen anzuzeigen, und geben Sie dann die Kopienanzahl mit der Touchscreen-Tastatur ein. Drücken Sie OK. • Geben Sie die Kopienanzahl über die Zifferntasten ein.
Kopiervoreinstellungen	Sie können mit einer Reihe von Einstellungen kopieren, indem Sie die Schaltflächen drücken, die bereits im Gerät gespeichert sind. Um diese Einstellungen auszuwählen, drücken Sie > und streichen Sie dann mit dem Finger nach links oder rechts bzw. drücken Sie ◀ oder ▶.
Optionen	Drücken Sie  , um die Kopiereinstellungen nur für die nächste Kopie zu ändern. Wenn Sie die gewünschten Einstellungen geändert haben, drücken Sie OK.
Anzeigen der aktuellen Einstellung	Drücken Sie die folgenden Symbole, um diese Einstellungen nur für die nächste Kopie zu ändern:

Option	Beschreibung
	<ul style="list-style-type: none">•  Vergrößern/Verkleinern (Vergrössern/Verkleinern)•  2-seitige Kopie•  Papierquelle•  Qualität



Wenn Sie alle neuen Optionen ausgewählt haben, können Sie sie speichern, indem Sie die Schaltfläche [Als Favorit speichern (Als Shortcut speichern)] drücken.

5. Drücken Sie [S/W Start] oder [Farbe Start].



Um den Kopiervorgang abubrechen, drücken Sie .



Zugehörige Informationen

- Kopieren
 - Einlegen von Dokumenten in den automatischen Vorlageneinzug (ADF)
 - Auflegen von Dokumenten auf das Scannerglas
 - Verwendung von Kopiervoreinstellungen
 - Kopieroptionen
-

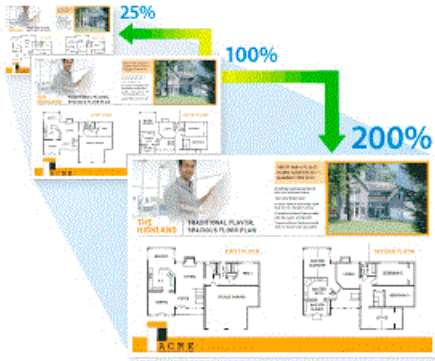

Vergrößern oder verkleinern von kopierten Bildern

Wählen Sie einen Vergrößerungs- oder Verkleinerungsfaktor, um die kopierten Daten zu skalieren.



>> MFC-J5330DW/MFC-J5335DW
>> MFC-J5730DW/MFC-J5930DW

MFC-J5330DW/MFC-J5335DW



1. Legen Sie das Dokument ein.
2. Drücken Sie . [Kopieren].
3. Geben Sie die gewünschte Kopienanzahl folgendermaßen ein:
 - Drücken Sie auf dem Touchscreen [-] oder [+].
 - Drücken Sie , um die Tastatur auf dem Touchscreen anzuzeigen, und geben Sie dann die Kopienanzahl mit der Touchscreen-Tastatur ein. Drücken Sie [OK].
 - Geben Sie die Kopienanzahl über die Zifferntasten ein.
4. Drücken Sie [Optionen] > [Vergr./Verkl.].
5. Drücken Sie ▲ oder ▼, um die verfügbaren Optionen anzuzeigen, und drücken Sie dann auf die gewünschte Option.
6. Sie haben die folgenden Möglichkeiten:
 - Wenn Sie die Option [Vergrößern (Vergrössern)] oder [Verkleinern] ausgewählt haben, drücken Sie auf das gewünschte Vergrößerungs-/Verkleinerungsverhältnis.
 - Wenn Sie die Option [Benutzerdefiniert (25-400%)] ausgewählt haben, drücken Sie  (Backspace), um den angezeigten Prozentwert zu löschen, oder bewegen Sie mit ◀ den Cursor, und geben Sie einen Vergrößerungs-/Verkleinerungsfaktor zwischen [25%] und [400%] ein.
Drücken Sie [OK].
 - Wenn Sie die Option [100%] oder [Auf Seitengröße (Auf Seitengröße)] auswählen, fahren Sie mit dem nächsten Schritt fort.
7. Lesen und überprüfen Sie die angezeigte Liste der Optionen, die Sie ausgewählt haben, und drücken Sie dann [OK].
8. Wenn Sie alle gewünschten Einstellungen geändert haben, drücken Sie [S/W Start] oder [Farbe Start].



Wenn Sie die Option [Auf Seitengröße (Auf Seitengrösse)] ausgewählt haben, passt das Gerät das Kopierformat entsprechend dem im Gerät eingestellten Papierformat an.

- Die Option [Auf Seitengröße (Auf Seitengrösse)] funktioniert nicht ordnungsgemäß, wenn das Dokument schief auf dem Vorlagenglas liegt (um mehr als drei Grad gedreht). Legen Sie die Vorlage mithilfe der Markierungen links und oben mit der bedruckten Seite nach unten in die obere linke Ecke des Vorlagenglases.
- Die Option [Auf Seitengröße (Auf Seitengrösse)] steht bei Verwendung des Vorlageneinzugs nicht zur Verfügung.
- Die Option [Auf Seitengröße (Auf Seitengrösse)] kann für Vorlagen im Format Legal nicht verwendet werden.

MFC-J5730DW/MFC-J5930DW

1. Legen Sie das Dokument ein.
2. Drücken Sie  [Kopie].
3. Geben Sie die gewünschte Kopienanzahl folgendermaßen ein:
 - Drücken Sie auf dem Touchscreen [-] oder [+].
 - Drücken Sie **x01**, um die Tastatur auf dem Touchscreen anzuzeigen, und geben Sie dann die Kopienanzahl mit der Touchscreen-Tastatur ein. Drücken Sie [OK].
 - Geben Sie die Kopienanzahl über die Zifferntasten ein.
4. Drücken Sie [Optionen] > [Vergrößern/Verkleinern (Vergrössern/Verkleinern)].
5. Streichen Sie nach oben oder unten bzw. drücken Sie ▲ oder ▼, um die verfügbaren Optionen anzuzeigen, und drücken Sie dann auf die Option, die Sie ändern möchten.
6. Sie haben die folgenden Möglichkeiten:
 - Wenn Sie die Option [Vergrößern (Vergrössern)] oder [Verkleinern] ausgewählt haben, drücken Sie das gewünschte Vergrößerungs-/Verkleinerungsverhältnis.
 - Wenn Sie die Option [Benutzerdefiniert (25-400%)] ausgewählt haben, drücken Sie  (Backspace), um den angezeigten Prozentwert zu löschen, oder bewegen Sie mit ◀ den Cursor, und geben Sie einen Vergrößerungs-/Verkleinerungsfaktor zwischen [25%] und [400%] ein. Drücken Sie [OK].
 - Wenn Sie die Option [100%] oder [Auf Seitengröße (Auf Seitengrösse)] auswählen, fahren Sie mit dem nächsten Schritt fort.
7. Lesen und überprüfen Sie die angezeigte Liste der Optionen, die Sie ausgewählt haben, und drücken Sie dann [OK].
8. Wenn Sie alle gewünschten Einstellungen geändert haben, drücken Sie [S/W Start] oder [Farbe Start].



Wenn Sie die Option [Auf Seitengröße (Auf Seitengrösse)] ausgewählt haben, passt das Gerät das Kopierformat entsprechend dem im Gerät eingestellten Papierformat an.

- Die Option [Auf Seitengröße (Auf Seitengrösse)] funktioniert nicht ordnungsgemäß, wenn das Dokument schief auf dem Vorlagenglas liegt (um mehr als drei Grad gedreht). Legen Sie die Vorlage mithilfe der Markierungen links und oben mit der bedruckten Seite nach unten in die obere linke Ecke des Vorlagenglases.
- Die Option [Auf Seitengröße (Auf Seitengrösse)] steht bei Verwendung des Vorlageneinzugs nicht zur Verfügung.
- Die Option [Auf Seitengröße (Auf Seitengrösse)] kann für Vorlagen im Format Legal nicht verwendet werden.

Zugehörige Informationen

- [Kopieren](#)

-
- Wichtiger Hinweis
-



Sortieren von Kopien

Sortieren Sie mehrere Kopien. Die Seiten werden in der Reihenfolge gestapelt, wie sie eingezogen werden, d. h.: 1, 2, 3 usw.



>> [MFC-J5330DW/MFC-J5335DW](#)

>> [MFC-J5730DW/MFC-J5930DW](#)

MFC-J5330DW/MFC-J5335DW

1. Legen Sie das Dokument ein.
2. Drücken Sie  [Kopieren].
3. Geben Sie die gewünschte Kopienanzahl folgendermaßen ein:
 - Drücken Sie auf dem Touchscreen [-] oder [+].
 - Drücken Sie , um die Tastatur auf dem Touchscreen anzuzeigen, und geben Sie dann die Kopienanzahl mit der Touchscreen-Tastatur ein. Drücken Sie [OK].
 - Geben Sie die Kopienanzahl über die Zifferntasten ein.
4. Drücken Sie [Optionen] > [Normal/Sortiert] > [Sortiert].
5. Lesen und überprüfen Sie die angezeigte Liste der Einstellungen, die Sie ausgewählt haben, und drücken Sie dann [OK].
6. Wenn Sie alle gewünschten Einstellungen geändert haben, drücken Sie [S/W Start] oder [Farbe Start]. Wenn Sie ein Dokument in den automatischen Vorlageneinzug eingelegt haben, liest das Gerät das Dokument ein und beginnt zu drucken.
7. **Wenn Sie das Vorlagenglas verwenden, wiederholen Sie die folgenden Schritte für jede Seite des Dokuments:**
 - Legen Sie die nächste Seite auf das Scannerglas, und drücken Sie auf [Weiter], um die Seite zu scannen.
 - Nachdem alle Seiten gescannt wurden, drücken Sie [Beenden].

MFC-J5730DW/MFC-J5930DW

1. Legen Sie das Dokument ein.
2. Drücken Sie  [Kopie].
3. Geben Sie die gewünschte Kopienanzahl folgendermaßen ein:
 - Drücken Sie auf dem Touchscreen [-] oder [+].
 - Drücken Sie , um die Tastatur auf dem Touchscreen anzuzeigen, und geben Sie dann die Kopienanzahl mit der Touchscreen-Tastatur ein. Drücken Sie [OK].
 - Geben Sie die Kopienanzahl über die Zifferntasten ein.
4. Um mehrere Kopien zu sortieren, drücken Sie [Optionen] > [Normal/Sortiert] > [Sortiert].
5. Lesen und überprüfen Sie die angezeigte Liste der Einstellungen, die Sie ausgewählt haben, und drücken Sie dann [OK].
6. Wenn Sie alle gewünschten Einstellungen geändert haben, drücken Sie [S/W Start] oder [Farbe Start]. Wenn Sie ein Dokument in den automatischen Vorlageneinzug (ADF) eingelegt haben, liest das Gerät die Vorlage ein und beginnt zu drucken.
7. **Wenn Sie das Vorlagenglas verwenden, wiederholen Sie die folgenden Schritte für jede Seite des Dokuments:**
 - Legen Sie die nächste Seite auf das Scannerglas, und drücken Sie auf [Weiter], um die Seite zu scannen.
 - Nachdem alle Seiten gescannt wurden, drücken Sie [Beenden].



Zugehörige Informationen

- [Kopieren](#)

Erstellen von Seitenlayoutkopien (N auf 1 oder Poster)

Die Funktion N auf 1 spart Papier, indem sie zwei bis vier Seiten eines Dokuments auf eine Seite kopiert. Die Posterfunktion teilt Ihr Dokument in Abschnitte und vergrößert diese, sodass Sie sie zu einem Poster zusammensetzen können. Zum Drucken eines Posters verwenden Sie das Scannerglas.



- Stellen Sie sicher, dass als Papierformat A4, A3, Letter oder Ledger ausgewählt wurde.
- Sie können immer nur eine Posterkopie anfertigen.





>> [MFC-J5330DW/MFC-J5335DW](#)

>> [MFC-J5730DW/MFC-J5930DW](#)

MFC-J5330DW/MFC-J5335DW

1. Legen Sie das Dokument ein.
2. Drücken Sie  [Kopieren].
3. Geben Sie die gewünschte Kopienanzahl folgendermaßen ein:
 - Drücken Sie auf dem Touchscreen [-] oder [+].
 - Drücken Sie **x01**, um die Tastatur auf dem Touchscreen anzuzeigen, und geben Sie dann die Kopienanzahl mit der Touchscreen-Tastatur ein. Drücken Sie [OK].
 - Geben Sie die Kopienanzahl über die Zifferntasten ein.
4. Drücken Sie [Optionen] > [Seitenlayout].
5. Drücken Sie ▲ oder ▼, um die Optionen anzuzeigen, und drücken Sie dann die gewünschte Option.

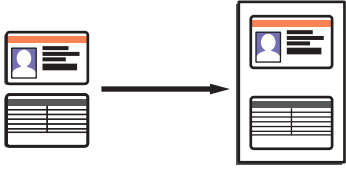
Option	Beschreibung
Aus (1auf1)	-

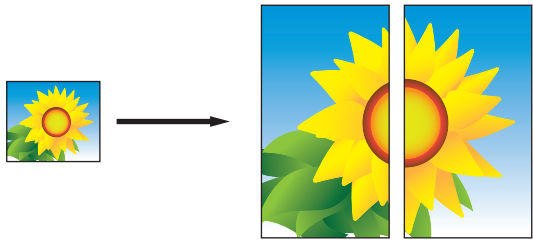
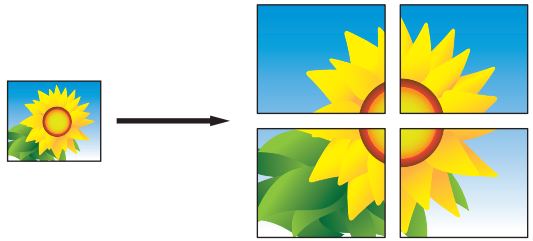
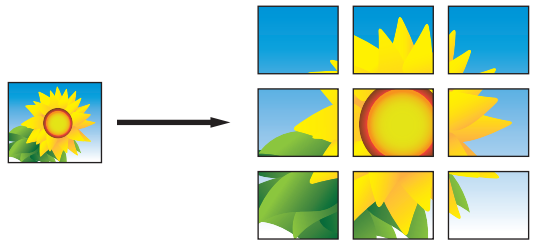



Option	Beschreibung
2 auf 1 (Hoch)	
2 auf 1 (Quer)	
2 auf 1 (ID) (Verwendung des Scannerglases)	
4 auf 1 (Hoch)	
4 auf 1 (Quer)	
Poster (2x1) (Verwendung des Scannerglases)	
Poster (2x2) (Verwendung des Scannerglases)	
Poster (3x3) (Verwendung des Scannerglases)	

6. Lesen und überprüfen Sie die angezeigte Liste der Einstellungen, die Sie ausgewählt haben, und drücken Sie dann [OK].
7. Wenn Sie alle gewünschten Einstellungen geändert haben, drücken Sie [S/W Start] oder [Farbe Start]. Wenn Sie den automatischen Vorlageneinzug verwenden oder ein Poster erstellen, liest das Gerät die Vorlage ein und beginnt zu drucken.
8. **Wenn Sie das Vorlagenglas verwenden, wiederholen Sie die folgenden Schritte für jede Seite des Dokuments:**
 - Legen Sie die nächste Seite auf das Scannerglas, und drücken Sie auf [Weiter], um die Seite zu scannen.

- Nachdem alle Seiten gescannt wurden, drücken Sie [Beenden].

MFC-J5730DW/MFC-J5930DW

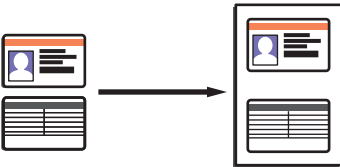
1. Legen Sie das Dokument ein.
2. Drücken Sie  [Kopie].
3. Geben Sie die gewünschte Kopienanzahl folgendermaßen ein:
 - Drücken Sie auf dem Touchscreen [-] oder [+].
 - Drücken Sie **x01**, um die Tastatur auf dem Touchscreen anzuzeigen, und geben Sie dann die Kopienanzahl mit der Touchscreen-Tastatur ein. Drücken Sie [OK].
 - Geben Sie die Kopienanzahl über die Zifferntasten ein.
4. Drücken Sie [Optionen] > [Seitenlayout].
5. Streichen Sie mit dem Finger nach oben oder unten bzw. drücken Sie ▲ oder ▼, um die Optionen anzuzeigen, und drücken Sie dann die gewünschte Option.

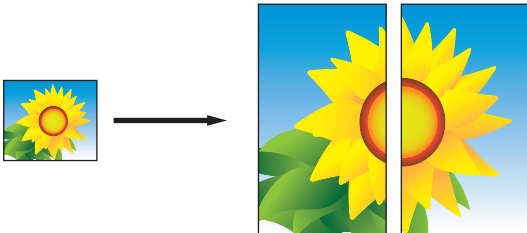
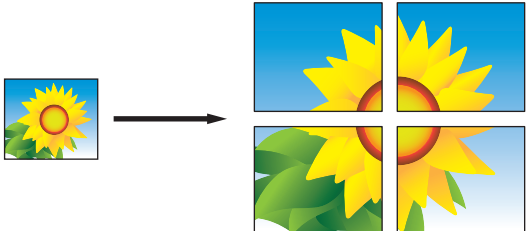
Option	Beschreibung
Aus (1auf1)	-
2 auf 1 (Hoch)	
2 auf 1 (Quer)	
2 auf 1 (ID) (Verwendung des Scannerglases)	
4 auf 1 (Hoch)	
4 auf 1 (Quer)	
Poster (2x1) (Verwendung des Scannerglases)	
Poster (2x2) (Verwendung des Scannerglases)	

Option

Beschreibung

Poster (3x3)

(Verwendung des Scannerglases)

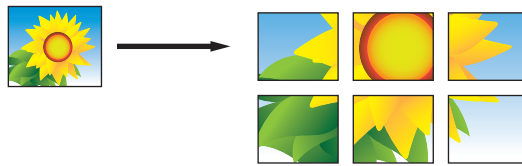

6. Lesen und überprüfen Sie die angezeigte Liste der Einstellungen, die Sie ausgewählt haben, und drücken Sie dann [OK].
7. Wenn Sie alle gewünschten Einstellungen geändert haben, drücken Sie [S/W Start] oder [Farbe Start]. Wenn Sie den automatischen Vorlageneinzug (ADF) verwenden oder ein Poster erstellen, liest das Gerät die Vorlage ein und beginnt zu drucken.
8. **Wenn Sie das Vorlagenglas verwenden, wiederholen Sie die folgenden Schritte für jede Seite des Dokuments:**
 - Legen Sie die nächste Seite auf das Scannerglas, und drücken Sie auf [Weiter], um die Seite zu scannen.
 - Nachdem alle Seiten gescannt wurden, drücken Sie [Beenden].



Zugehörige Informationen

- [Kopieren](#)

Kopieren beider Seiten des Papiers (beidseitiges Kopieren)

Reduzieren Sie den Papierverbrauch, indem Sie auf beide Seiten des Papiers kopieren.

- Sie müssen ein beidseitiges Kopierlayout aus den folgenden Optionen auswählen, bevor Sie mit dem beidseitigen Kopieren beginnen können.
- Das Layout Ihres Originaldokuments bestimmt, welches beidseitige Kopierlayout Sie wählen sollten.
- Für das beidseitige Kopieren sollten Sie einseitige Vorlagen in den Vorlageneinzug einlegen.
- (MFC-J5730DW/MFC-J5930DW)
Sie können mit dem automatischen Vorlageneinzug (ADF) beidseitige Dokumente bis zum Format A4 automatisch kopieren.
- (MFC-J5330DW/MFC-J5335DW)
Wenn Sie manuell beidseitige Kopien von einem zweiseitigen Dokument erstellen, verwenden Sie das Vorlagenglas.
- Sie können nur Normalpapier im Format A4, A5 oder Letter verwenden.

Hochformat

1-seitig > 2-seitig (Drehung lange Kante)

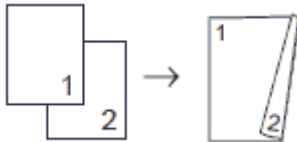

1-seitig > 2-seitig (Drehung kurze Kante)

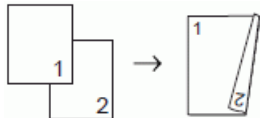

2-seitig > 2-seitig

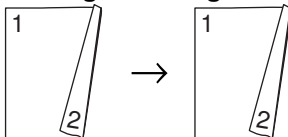

2-seitig > 1-seitig (Drehung lange Kante)

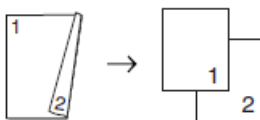

2-seitig > 1-seitig (Drehung kurze Kante)

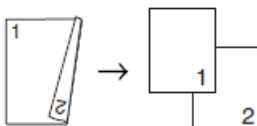

Querformat

1-seitig > 2-seitig (Drehung lange Kante)

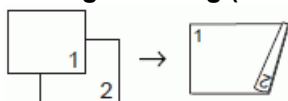

1-seitig > 2-seitig (Drehung kurze Kante)

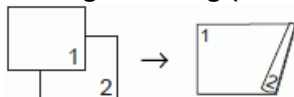

2-seitig > 2-seitig

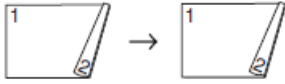

2-seitig > 1-seitig (Drehung lange Kante)

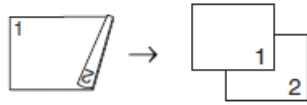

2-seitig > 1-seitig (Drehung kurze Kante)

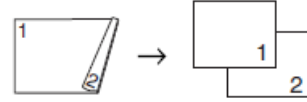

>> [MFC-J5330DW/MFC-J5335DW](#)
>> [MFC-J5730DW/MFC-J5930DW](#)

MFC-J5330DW/MFC-J5335DW

1. Legen Sie das Dokument ein.
2. Drücken Sie . [Kopieren].
3. Geben Sie die gewünschte Kopienanzahl folgendermaßen ein:
 - Drücken Sie auf dem Touchscreen [-] oder [+].
 - Drücken Sie **x01**, um die Tastatur auf dem Touchscreen anzuzeigen, und geben Sie dann die Kopienanzahl mit der Touchscreen-Tastatur ein. Drücken Sie [OK].
 - Geben Sie die Kopienanzahl über die Zifferntasten ein.
4. Um mehrere Kopien zu sortieren, drücken Sie [Optionen] > [Normal/Sortiert] > [Sortiert].
5. Drücken Sie ▲ oder ▼, um die Option [Duplex-Kopie] anzuzeigen, und drücken Sie anschließend auf diese.
6. Sie haben die folgenden Möglichkeiten:
 - Um 2-seitige Kopien eines 1-seitigen Dokuments zu erstellen, befolgen Sie diese Schritte:
 - a. Um die Layoutoptionen zu ändern, drücken Sie [Layout] und dann [Dreh. lange Kante] oder [Dreh. kurze Kante].
 - b. Drücken Sie [1-seitig⇒2-seitig].
 - Um manuell 2-seitige Kopien eines 2-seitigen Dokuments zu erstellen, drücken Sie [2-seitig⇒2-seitig].





Verwenden Sie das Vorlagenglas, um manuell 2-seitige Kopien eines 2-seitigen Dokuments zu erstellen.

7. Überprüfen Sie die Einstellungen auf dem Touchscreen und drücken Sie dann [OK].
8. Drücken Sie [S/W Start] oder [Farbe Start]. Wenn Sie ein Dokument in den automatischen Vorlageneinzug eingelegt haben, liest das Gerät die Vorlage ein und beginnt zu drucken.
9. **Wenn Sie das Vorlagenglas verwenden, wiederholen Sie die folgenden Schritte für jede Seite des Dokuments:**
 - Legen Sie die nächste Seite auf das Scannerglas, und drücken Sie auf [Weiter], um die Seite zu scannen.
 - Nachdem alle Seiten gescannt wurden, drücken Sie [Beenden].

Berühren Sie die gedruckte Seite NICHT, bevor sie zum zweiten Mal ausgegeben wird. Das Gerät druckt die erste Seite, gibt das Papier aus und zieht dann das Papier für den Druck der zweiten Seite wieder ein.



Wenn Ausdrücke verschmiert sind oder Papierstaus auftreten, drücken Sie  [Einst.] > [Wartung] > [Druckeinstellungsoptionen] > [Verschmierer reduzieren] und ändern Sie anschließend die Einstellungen.

1. Legen Sie das Dokument ein.
2. Drücken Sie  [Kopie].
3. Geben Sie die gewünschte Kopienanzahl folgendermaßen ein:
 - Drücken Sie auf dem Touchscreen [-] oder [+].
 - Drücken Sie **x01**, um die Tastatur auf dem Touchscreen anzuzeigen, und geben Sie dann die Kopienanzahl mit der Touchscreen-Tastatur ein. Drücken Sie [OK].
 - Geben Sie die Kopienanzahl über die Zifferntasten ein.
4. Um mehrere Kopien zu sortieren, drücken Sie [Optionen] > [Normal/Sortiert] > [Sortiert].
5. Streichen Sie nach oben oder unten, oder drücken Sie ▲ oder ▼, um die Option [2-seitige Kopie] anzuzeigen, und drücken Sie anschließend auf diese.
6. Sie haben die folgenden Möglichkeiten:
 - Um 2-seitige Kopien eines 1-seitigen Dokuments zu erstellen, befolgen Sie diese Schritte:
 - a. Um die Layoutoptionen zu ändern, drücken Sie [Layout] und dann [Dreh. lange Kante] oder [Dreh. kurze Kante].
 - b. Drücken Sie [1-seitig⇒2-seitig].
 - Um automatisch 2-seitige Kopien eines 2-seitigen Dokuments zu erstellen, drücken Sie [2-seitig⇒2-seitig].



Legen Sie das Dokument in den ADF ein, um die Funktion für automatische beidseitige Kopien zu verwenden.

- Um 1-seitige Kopien eines 2-seitigen Dokuments zu erstellen, befolgen Sie diese Schritte:
 - a. Um die Layoutoptionen zu ändern, drücken Sie [Layout] und dann [Dreh. lange Kante] oder [Dreh. kurze Kante].
 - b. Drücken Sie [2-seitig⇒1-seitig].



Legen Sie das Dokument in den ADF ein, um die Funktion für automatische beidseitige Kopien zu verwenden.

7. Überprüfen Sie die Einstellungen auf dem Touchscreen und drücken Sie dann [OK].
8. Drücken Sie [S/W Start] oder [Farbe Start]. Wenn Sie ein Dokument in den automatischen Vorlageneinzug eingelegt haben, liest das Gerät die Vorlage ein und beginnt zu drucken.
9. **Wenn Sie das Vorlagenglas verwenden, wiederholen Sie die folgenden Schritte für jede Seite des Dokuments:**
 - Legen Sie die nächste Seite auf das Scannerglas, und drücken Sie auf [Weiter], um die Seite zu scannen.
 - Nachdem alle Seiten gescannt wurden, drücken Sie [Beenden].

Berühren Sie die gedruckte Seite NICHT, bevor sie zum zweiten Mal ausgegeben wird. Das Gerät druckt die erste Seite, gibt das Papier aus und zieht dann das Papier für den Druck der zweiten Seite wieder ein.



Wenn Ausdrücke verschmiert sind oder Papierstaus auftreten, drücken Sie  [Einstell.] > [Wartung] > [Druckeinstellungsoptionen] > [Verschmierer reduzieren] und ändern Sie anschließend die Einstellungen.



Zugehörige Informationen

- [Kopieren](#)
- [Ändern der Druckeinstellungsoptionen bei Druckproblemen](#)

Kopieren eines Ausweises

Verwenden Sie die Funktion [2auf1 (ID)], um beide Seiten eines Ausweises auf eine Seite zu kopieren, wobei die Originalgröße beibehalten wird.



- Stellen Sie sicher, dass das Papierformat auf A4 oder Letter eingestellt ist.
- Sie dürfen Ausweise unter den in den einschlägigen Gesetzen festgelegten Bedingungen kopieren. Detaillierte Informationen ►► *Produkt-Sicherheitshinweise*

>> [MFC-J5330DW/MFC-J5335DW](#)

>> [MFC-J5730DW/MFC-J5930DW](#)

MFC-J5330DW/MFC-J5335DW

1. Legen Sie Ihren Ausweis mit der Vorderseite nach unten in die obere linke Ecke des Vorlagenglases.

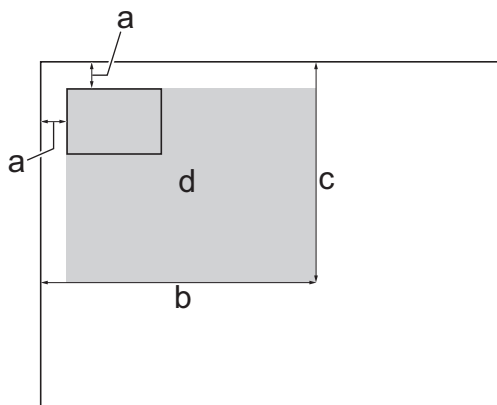

- a. mindestens 3 mm (oben, links)
 - b. 207 mm
 - c. 145 mm
 - d. Scanbereich
2. Drücken Sie  [Kopieren].
 3. Geben Sie die gewünschte Kopienanzahl folgendermaßen ein:
 - Drücken Sie auf dem Touchscreen [-] oder [+].
 - Drücken Sie **x01**, um die Tastatur auf dem Touchscreen anzuzeigen, und geben Sie dann die Kopienanzahl mit der Touchscreen-Tastatur ein. Drücken Sie [OK].
 - Geben Sie die Kopienanzahl über die Zifferntasten ein.
 4. Drücken Sie [Optionen] > [Seitenlayout] > [2auf1 (ID)].
 5. Lesen und überprüfen Sie die angezeigte Liste der Einstellungen, die Sie ausgewählt haben. Wenn Sie alle gewünschten Einstellungen geändert haben, drücken Sie [OK].
 6. Drücken Sie [S/W Start] oder [Farbe Start].

Das Gerät beginnt nun mit dem Einlesen der ersten Seite des Ausweises.

7. Nach dem Einlesen der ersten Seite drehen Sie den Ausweis um und drücken [Weiter], um die Rückseite einzulesen.

MFC-J5730DW/MFC-J5930DW

1. Legen Sie Ihren Ausweis mit der Vorderseite nach unten in die obere linke Ecke des Vorlagenglases.

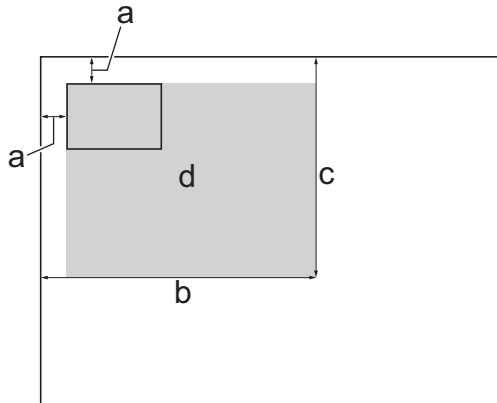

- a. mindestens 3 mm (oben, links)
b. 207 mm
c. 145 mm
d. Scanbereich
2. Drücken Sie  [Kopie].
3. Geben Sie die gewünschte Kopienanzahl folgendermaßen ein:
- Drücken Sie auf dem Touchscreen [-] oder [+].
 - Drücken Sie **x01**, um die Tastatur auf dem Touchscreen anzuzeigen, und geben Sie dann die Kopienanzahl mit der Touchscreen-Tastatur ein. Drücken Sie [OK].
 - Geben Sie die Kopienanzahl über die Zifferntasten ein.
4. Drücken Sie [Optionen] > [Seitenlayout] > [2auf1 (ID)].
5. Lesen und überprüfen Sie die angezeigte Liste der Einstellungen, die Sie ausgewählt haben. Wenn Sie alle gewünschten Einstellungen geändert haben, drücken Sie [OK].
6. Drücken Sie [S/W Start] oder [Farbe Start].
Das Gerät beginnt nun mit dem Einlesen der ersten Seite des Ausweises.
7. Nach dem Einlesen der ersten Seite drehen Sie den Ausweis um und drücken [Weiter], um die Rückseite einzulesen.

Zugehörige Informationen

- [Kopieren](#)

Verwenden der Favoriten zum Kopieren im Format A3

Sie können Ihr Dokument auf Papier im Format A3 oder Ledger zum Beispiel im Format für Notizen kopieren. Sie können auch Kopien im 2-in-1-Format erstellen und Kopien vergrößern.

>> [MFC-J5330DW/MFC-J5335DW](#)

>> [MFC-J5730DW/MFC-J5930DW](#)

MFC-J5330DW/MFC-J5335DW

1. Legen Sie das Dokument ein.
2. Drücken Sie ◀ oder ▶, um die Option [Favoriten A3-Kopien] anzuzeigen, und drücken Sie anschließend auf diese.
3. Wenn die Informationen auf dem Touchscreen angezeigt werden, lesen Sie diese, und drücken Sie zur Bestätigung [OK].
4. Drücken Sie ◀ oder ▶, um die Optionen anzuzeigen, und drücken Sie dann die gewünschte Option.

Option	Beschreibung
A3 2 auf 1	
A4 ⇒ A3	
A4+Notiz(Q) (A4 + Notiz (Q))	
A4+Notiz(H) (A4 + Notiz (H))	
A4 + kariert	
A4+Leer	
A4 Mitte	

5. Geben Sie die gewünschte Kopienanzahl folgendermaßen ein:
 - Drücken Sie auf dem Touchscreen [-] oder [+].
 - Drücken Sie **×01**, um die Tastatur auf dem Touchscreen anzuzeigen, und geben Sie dann die Kopienanzahl mit der Touchscreen-Tastatur ein. Drücken Sie [OK].
 - Geben Sie die Kopienanzahl über die Zifferntasten ein.
6. Sie haben die folgenden Möglichkeiten:
 - Um weitere Einstellungen zu ändern, fahren Sie mit dem nächsten Schritt fort.

- Wenn Sie alle gewünschten Einstellungen geändert haben, drücken Sie die Option [S/W Start] oder [Farbe Start], um mit dem Kopieren zu beginnen.
7. Drücken Sie [Optionen].
 8. Drücken Sie auf die Einstellung, die Sie ändern möchten.
 9. Drücken Sie auf die gewünschte Option.
 10. Wiederholen Sie bei Bedarf die letzten beiden Schritte, um weitere Einstellungen zu ändern.
 11. Wenn Sie alle gewünschten Einstellungen geändert haben, drücken Sie [OK].
 12. Drücken Sie [S/W Start] oder [Farbe Start].
 13. **Wenn Sie die Option [A3 2 auf 1] wählen und das Vorlagenglas verwenden, müssen Sie für jede Seite des Dokuments die folgenden Schritte wiederholen:**
 - Legen Sie die nächste Seite auf das Scannerglas, und drücken Sie auf [Weiter], um die Seite zu scannen.
 - Nachdem alle Seiten gescannt wurden, drücken Sie [Beenden].

MFC-J5730DW/MFC-J5930DW

1. Legen Sie das Dokument ein.
2. Streichen Sie nach rechts oder links bzw. drücken Sie ◀ oder ▶, um [Favoriten A3-Kopien] anzuzeigen, und drücken Sie dann darauf.
3. Wenn die Informationen auf dem Touchscreen angezeigt werden, lesen Sie diese, und drücken Sie zur Bestätigung [OK].
4. Streichen Sie mit dem Finger nach links oder rechts bzw. drücken Sie ◀ oder ▶, um Optionen anzuzeigen, und drücken Sie dann die gewünschte Option.

Option	Beschreibung
A3 2auf1	
A4 ⇒ A3	
A4+Notiz(L)	
A4+Notiz(P)	
A4 + kariert	
A4+Leer	
A4 Mitte	

-
5. Drücken Sie [OK].
 6. Geben Sie die gewünschte Kopienanzahl folgendermaßen ein:
 - Drücken Sie auf dem Touchscreen [-] oder [+].
 - Drücken Sie **x01**, um die Tastatur auf dem Touchscreen anzuzeigen, und geben Sie dann die Kopienanzahl mit der Touchscreen-Tastatur ein. Drücken Sie [OK].
 - Geben Sie die Kopienanzahl über die Zifferntasten ein.
 7. Sie haben die folgenden Möglichkeiten:
 - Um weitere Einstellungen zu ändern, fahren Sie mit dem nächsten Schritt fort.
 - Wenn Sie alle gewünschten Einstellungen geändert haben, drücken Sie die Schaltfläche [S/W Start] oder [Farbe Start], um mit dem Kopieren zu beginnen.
 8. Drücken Sie [Optionen].
 9. Drücken Sie auf die Einstellung, die Sie ändern möchten.
 10. Drücken Sie auf die gewünschte Option. Wiederholen Sie die vorherigen und diesen Schritte, um gegebenenfalls weitere Einstellungen zu ändern.
 11. Wenn Sie alle gewünschten Einstellungen geändert haben, drücken Sie [OK].
 12. Drücken Sie [S/W Start] oder [Farbe Start].
 13. **Wenn Sie die Option [A3 2auf1] wählen und das Vorlagenglas verwenden, müssen Sie für jede Seite des Dokuments die folgenden Schritte wiederholen:**
 - Legen Sie die nächste Seite auf das Scannerglas, und drücken Sie auf [Weiter], um die Seite zu scannen.
 - Nachdem alle Seiten gescannt wurden, drücken Sie [Beenden].



Zugehörige Informationen

- [Kopieren](#)
 - [Touchscreen-Display-Übersicht](#)
-

Kopieren im Tintensparmodus

Wenn Sie den Tintensparmodus gewählt haben, druckt das Gerät die Farben heller und betont die Konturen der Bilder.

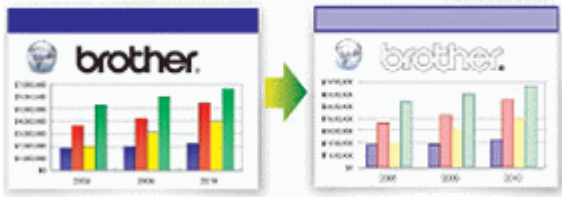

- Die Menge der gesparten Tinte ist von der Art der gedruckten Dokumente abhängig.
- Im Tintensparmodus sehen Ihre Ausdrücke eventuell anders aus als das Originaldokument.
- Der Tintensparmodus wird durch Technologie von Reallusion, Inc. unterstützt.



>> [MFC-J5330DW/MFC-J5335DW](#)

>> [MFC-J5730DW/MFC-J5930DW](#)

MFC-J5330DW/MFC-J5335DW

1. Legen Sie das Dokument ein.
2. Drücken Sie  [Kopieren].
3. Geben Sie die gewünschte Kopienanzahl folgendermaßen ein:
 - Drücken Sie auf dem Touchscreen [-] oder [+].
 - Drücken Sie **x01**, um die Tastatur auf dem Touchscreen anzuzeigen, und geben Sie dann die Kopienanzahl mit der Touchscreen-Tastatur ein. Drücken Sie [OK].
 - Geben Sie die Kopienanzahl über die Zifferntasten ein.
4. Drücken Sie [Optionen] > [Erweiterte Einst.] > [Tintensparmodus].
5. Lesen und überprüfen Sie die angezeigte Liste der Einstellungen, die Sie ausgewählt haben, und drücken Sie dann [OK].
6. Wenn Sie alle gewünschten Einstellungen geändert haben, drücken Sie [S/W Start] oder [Farbe Start].

MFC-J5730DW/MFC-J5930DW

1. Legen Sie das Dokument ein.
2. Drücken Sie  [Kopie].
3. Geben Sie die gewünschte Kopienanzahl folgendermaßen ein:
 - Drücken Sie auf dem Touchscreen [-] oder [+].
 - Drücken Sie **x01**, um die Tastatur auf dem Touchscreen anzuzeigen, und geben Sie dann die Kopienanzahl mit der Touchscreen-Tastatur ein. Drücken Sie [OK].
 - Geben Sie die Kopienanzahl über die Zifferntasten ein.
4. Drücken Sie [Optionen] > [Erweiterte Einstellungen] > [Tintensparmodus].
5. Lesen und überprüfen Sie die angezeigte Liste der Einstellungen, die Sie ausgewählt haben, und drücken Sie dann [OK].
6. Wenn Sie alle gewünschten Einstellungen geändert haben, drücken Sie [S/W Start] oder [Farbe Start].



Zugehörige Informationen





- Kopieren
 - Wichtiger Hinweis
-

Kopieroptionen

MFC-J5330DW/MFC-J5335DW

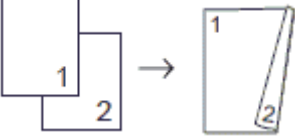
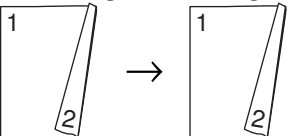
Um die Kopiereinstellungen zu ändern, drücken Sie die Schaltfläche [Optionen].

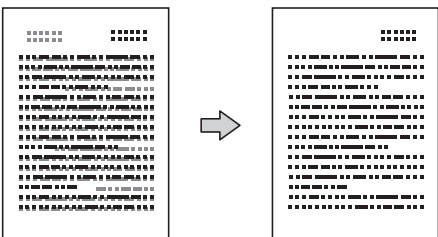
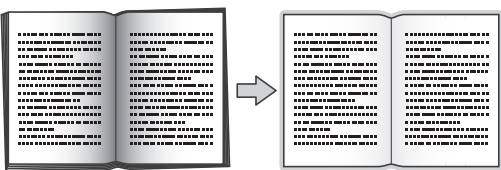
Option	Beschreibung	
Qualität	Wählen Sie die Kopierauflösung für Ihren Vorlagentyp aus.	
Papiertyp (Papiersorte)	Wählen Sie ein Druckmedium aus. Beim Kopieren auf Spezialpapier muss am Gerät das entsprechende Druckmedium eingestellt werden, um die beste Druckqualität zu erhalten.	
Papierformat	Wählen Sie ein Papierformat aus. Beim Kopieren auf anderes Papier als Papier im A4-Format müssen Sie das Papierformat ändern.	
Vergr./Verkl.	100%	-
	Vergrößern (Vergrössern)	Wählen Sie ein Vergrößerungsverhältnis für die nächste Kopie aus.
	Verkleinern	Wählen Sie ein Verkleinerungsverhältnis für die nächste Kopie aus.
	Auf Seitengröße (Auf Seitengröße)	Passt das Kopierformat entsprechend dem eingestellten Papierformat an.
	Benutzerdefiniert (25-400%)	Geben Sie ein Vergrößerungs- oder Verkleinerungsverhältnis an.
Dichte	Erhöhen Sie die Dichte, um den Text dunkler zu gestalten. Verringern Sie die Dichte, um den Text heller zu gestalten.	
Normal/Sortiert	Wählen Sie diese Option aus, um Kopien normal oder sortiert auszugeben.	
	<div style="display: flex; justify-content: space-around;"> <div style="text-align: center;"> <p>Normal</p> </div> <div style="text-align: center;"> <p>Sortiert</p> </div> </div>	
Seitenlayout	Erstellen Sie Kopien mit der Einstellung N auf 1, 2 auf 1 (ID) oder Poster.	
	<div style="display: flex; justify-content: space-around;"> <div style="text-align: center;"> <p>4 auf 1</p> </div> <div style="text-align: center;"> <p>Poster</p> </div> </div>	

Option	Beschreibung
<p>Duplex-Kopie</p>	<p>Wählen Sie diese Option aus, um auf beiden Seiten des Papiers zu kopieren.</p> <p>einseitig→beidseitig</p>  <p>beidseitig→beidseitig</p> 
<p>Erweiterte Einst.</p>	<p>Tintensparmodus</p> <p>Druckt Farben heller und betont die Umrisse der Bilder.</p> 
<p>Kopie: Papier dünn</p>	<p>Vermeidet beim Kopieren auf dünnem Papier ein Durchscheinen.</p> 
<p>Buchkopie</p>	<p>Korrigiert dunkle Ränder und schief eingelesene Daten, wenn vom Vorlagenglas kopiert wird.</p> 
<p>Wasserz.-Kopie</p>	<p>Platziert Text als Wasserzeichen auf einem Dokument.</p> 

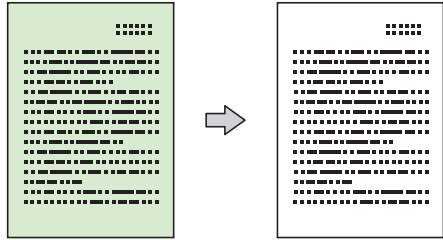
Option	Beschreibung
	<p>Hintergrundfarbe entfernen</p> <p>Entfernt in der Kopie die Hintergrundfarbe eines Dokuments. Der weiße Hintergrund wird stärker sichtbar. Dies spart Tinte und macht möglicherweise bestimmte Kopien leichter lesbar.</p> 
Als Standard	Speichert die Kopiereinstellungen, die Sie am häufigsten verwenden, als Standardeinstellungen.
Werkseinstell.	Setzt alle geänderten Kopiereinstellungen auf die werkseitigen Einstellungen zurück.



- Sie können die aktuellen Einstellungen speichern, indem Sie [Als Favorit speichern (Als Shortcut speichern)] drücken.
- Die Funktionen Tintensparmodus, Kopieren auf dünnem Papier, Buchkopie und Wasserzeichen-Kopie werden durch Technologie von Reallusion, Inc. unterstützt.





MFC-J5730DW/MFC-J5930DW

Um die Kopiereinstellungen zu ändern, drücken Sie die Schaltfläche [Optionen].

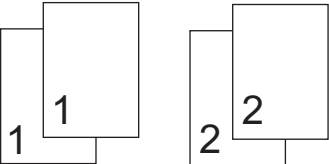
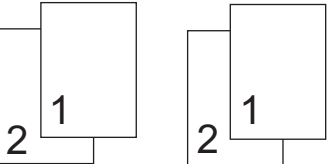
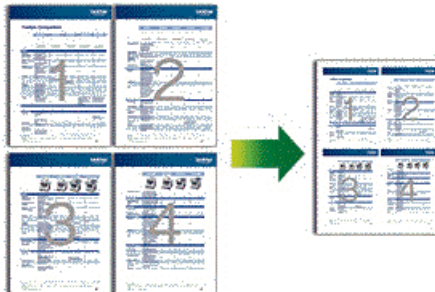
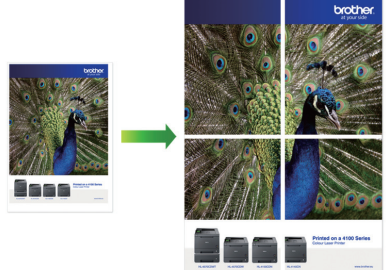
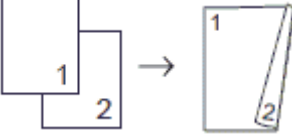
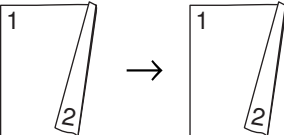
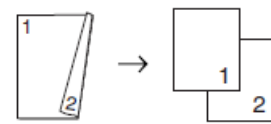
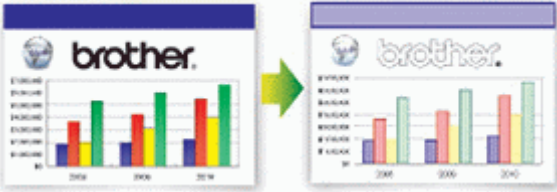
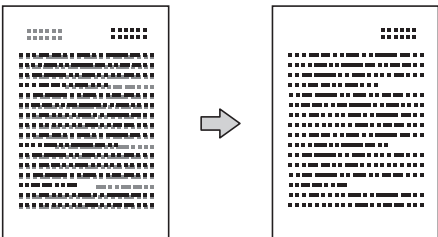
Option	Beschreibung	
Qualität	Wählen Sie eine Kopierauflösung für Ihren Vorlagentyp aus.	
Druckmedium	Wählen Sie ein Druckmedium aus. Beim Kopieren auf Spezialpapier muss am Gerät das entsprechende Druckmedium eingestellt werden, um die beste Druckqualität zu erhalten.	
Papierformat	Wählen Sie ein Papierformat aus. Beim Kopieren auf anderes Papier als Papier im A4-Format müssen Sie das Papierformat ändern.	
Papierquelle	Wählen Sie die Zufuhr mit dem Druckmedium und Papierformat aus, die für das Dokument am besten geeignet sind.	
Vergrößern/ Verkleinern (Vergrößern/ Verkleinern)	100%	-
	Vergrößern (Vergrößern)	Wählen Sie ein Vergrößerungsverhältnis für die nächste Kopie aus.
	Verkleinern	Wählen Sie ein Verkleinerungsverhältnis für die nächste Kopie aus.
	Auf Seitengröße (Auf Seitengröße)	Passt das Kopierformat entsprechend dem eingestellten Papierformat an.
	Benutzerdefiniert (25-400%)	Geben Sie ein Vergrößerungs- oder Verkleinerungsverhältnis an.
Dichte	Erhöhen Sie die Dichte, um den Text dunkler zu gestalten. Verringern Sie die Dichte, um den Text heller zu gestalten.	
Normal/Sortiert	Wählen Sie diese Option aus, um Kopien normal oder sortiert auszugeben.	

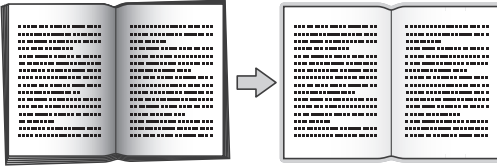
Option	Beschreibung	
	<p>Normal</p> 	<p>Sortiert</p> 
<p>Seitenlayout</p>	<p>Erstellen Sie Kopien mit der Einstellung N auf 1, 2 auf 1 (ID) oder Poster.</p> <div style="display: flex; justify-content: space-between;"> <div data-bbox="464 421 922 792"> <p>4 auf 1</p>  </div> <div data-bbox="927 421 1481 792"> <p>Poster</p>  </div> </div>	
<p>2-seitige Kopie</p>	<p>Wählen Sie diese Option aus, um auf beiden Seiten des Papiers zu kopieren.</p> <p>einseitig -> beidseitig</p>  <p>beidseitig -> beidseitig</p>  <p>beidseitig -> einseitig</p> 	
<p>Erweiterte Einstellungen</p>	<p>Tintensparmodus Druckt die Farben heller und betont die Umriss der Bilder.</p>  <p>Kopie: Papier dünn Vermeidet beim Drucken auf dünnem Papier ein Durchscheinen.</p> 	

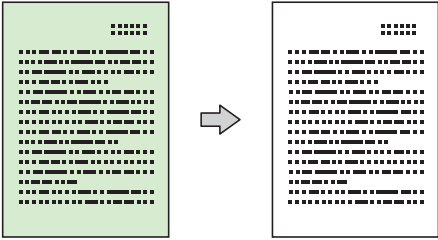
Option	Beschreibung
	<p>Buchkopie</p> <p>Korrigiert dunkle Ränder und schief eingelesene Daten, wenn vom Vorlagenglas kopiert wird.</p> 
	<p>Wasserz.-Kopie</p> <p>Platziert Text als Wasserzeichen auf einem Dokument.</p> 
	<p>Hintergrundfarbe entfernen</p> <p>Entfernt in der Kopie die Hintergrundfarbe eines Dokuments. Der weiße Hintergrund wird stärker sichtbar. Dies spart Tinte und macht möglicherweise bestimmte Kopien leichter lesbar.</p> 



- Sie können die aktuellen Einstellungen speichern, indem Sie [Als Favorit speichern (Als Shortcut speichern)] drücken.
- Die Funktionen Tintensparmodus, Kopieren auf dünnem Papier, Buchkopie und Wasserzeichen-Kopie werden durch Technologie von Reallusion, Inc. unterstützt.



✓ Zugehörige Informationen



- Kopieren
- Kopieren eines Dokuments
- Wichtiger Hinweis

Verwendung von Kopiervoreinstellungen

Für folgende Modelle: MFC-J5730DW/MFC-J5930DW

Sie können mit einer Auswahl an Einstellungen kopieren, indem Sie die im Gerät bereits eingestellten Tasten drücken.

Drücken Sie ►, um auf die Voreinstellungen zum Kopieren zuzugreifen.

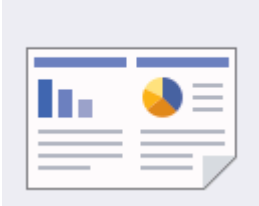
Option	Beschreibung
<p>A4 ⇒ A3</p> 	<p>Vergrößern Sie ein Dokument im Format A4 auf A3.</p>
<p>Normal</p> 	<p>Kopieren Sie mit normaler Qualität.</p>
<p>2-seit (1⇒2)</p> 	<p>Wählen Sie ein beidseitiges Kopierlayout aus den Optionen aus, bevor Sie mit dem beidseitigen Kopieren beginnen. Welches beidseitige Kopierlayout Sie auswählen sollten, ist abhängig vom Dokumentlayout.</p>
<p>2-seit (2⇒2)</p> 	
<p>2auf1 (ID)</p> 	<p>Kopieren Sie beide Seiten Ihres Ausweises im Originalformat auf eine Seite.</p>
<p>2auf1</p> 	<p>Kopieren Sie zwei Seiten auf eine Seite.</p>

Option	Beschreibung
<p>Poster</p> 	<p>Teilen Sie Ihr Dokument in Abschnitte auf, um diese als Poster zusammenzusetzen.</p>
<p>Tinte sparen</p> 	<p>Verringern Sie den Tintenverbrauch beim Kopieren.</p>
<p>Buch</p> 	<p>Korrigieren Sie dunkle Ränder und schief eingeleseene Daten, wenn vom Vorlagenglas kopiert wird.</p>



Zugehörige Informationen

- Kopieren
- Kopieren eines Dokuments
- Wichtiger Hinweis

Faxen

- [Senden eines Faxes](#)
- [Empfangen einer Faxnachricht](#)
- [Sprachbetrieb und Faxnummern](#)
- [Telefondienste und externe Geräte](#)
- [Faxberichte](#)
- [PC-FAX](#)

Senden eines Faxes

- Fax senden vom Brother-Gerät
- Senden eines beidseitigen Faxes vom Vorlageneinzug
- Manuelles Senden eines Faxes
- Senden eines Faxes am Ende einer Unterhaltung
- Senden des gleichen Faxes an mehr als einen Empfänger (Rundsenden)
- Senden eines Faxes in Echtzeit
- Senden eines Faxes zu einer festgelegten Zeit (zeitversetztes Fax)
- Ändern der Faxeinstellung für automatische Wahlwiederholung
- Abbrechen eines laufenden Faxvorgangs
- Prüfen und Abbrechen eines anstehenden Faxes
- Faxoptionen

Fax senden vom Brother-Gerät

>> MFC-J5330DW/MFC-J5335DW

>> MFC-J5730DW/MFC-J5930DW

MFC-J5330DW/MFC-J5335DW

1. Legen Sie das Dokument in den automatischen Vorlageneinzug (ADF) ein oder legen Sie es auf das Vorlagenglas.
2. Drücken Sie  [Fax].



Wenn [Faxvorschau] auf [Ein] gesetzt ist, drücken Sie  [Fax] > [Fax senden].

Auf dem Touchscreen wird Folgendes angezeigt:

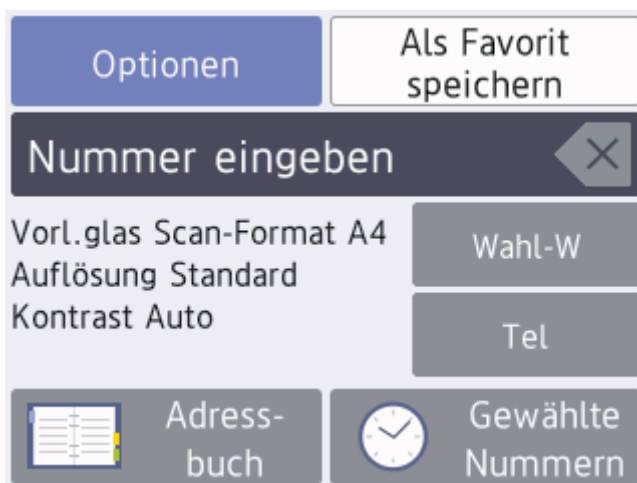

3. Geben Sie die Faxnummer wie folgt ein:
 - Zifferntasten (Geben Sie die Faxnummer manuell ein.)
Drücken Sie alle Ziffern der Nummer auf den Zifferntasten.
 - [Wahl-W] (Wählen Sie die zuletzt gewählte Nummer noch einmal an.)
Drücken Sie [Wahl-W].
 - [Gewählte Nrn] (Wählen Sie eine Nummer aus der Liste der gewählten Nummern aus.)
Drücken Sie [Gewählte Nummern] > [Gewählte Nrn].
Wählen Sie die gewünschte Nummer aus und drücken Sie dann [Übernehmen].
 - [Anruferliste] (Wählen Sie eine Nummer aus der Anruferliste aus.)
Drücken Sie [Gewählte Nummern] > [Anruferliste].
Wählen Sie die gewünschte Nummer aus und drücken Sie dann [Übernehmen].
 - [Adressbuch] (Wählen Sie eine Nummer aus dem Adressbuch aus.)
Drücken Sie [Adressbuch].
Sie haben die folgenden Möglichkeiten:
 - Wählen Sie die gewünschte Nummer aus und drücken Sie dann [Übernehmen].
 - Drücken Sie . Geben Sie dann den ersten Buchstaben des Namens ein und drücken Sie [OK].
Drücken Sie auf den Namen, den Sie wählen möchten. Wenn es unter dem Namen zwei Nummern gibt, drücken Sie die gewünschte Nummer. Drücken Sie [Übernehmen].



Wenn die LDAP-Suche verfügbar ist, wird das Ergebnis auf dem Touchscreen mit  angezeigt.

4. Ändern Sie bei Bedarf die FaxEinstellungen.

Option	Beschreibung
Optionen	Drücken Sie  , um die FaxEinstellungen nur für das nächste Fax zu ändern. Wenn Sie den Vorgang beendet haben, drücken Sie OK.
Anzeigen der aktuellen Einstellung	Drücken Sie den Bereich, der auf dem Bildschirm angegeben wird, um diese Einstellungen nur für das nächste Fax zu ändern. <ul style="list-style-type: none">• Vorl.glasScanform.• Fauxauflösung• Kontrast Wenn Sie den Vorgang beendet haben, drücken Sie OK.

5. Drücken Sie [START (Faxstart)].

6. Sie haben die folgenden Möglichkeiten:

- Wenn Sie den Vorlageneinzug verwenden, beginnt das Gerät das Dokument zu scannen und zu senden.
- Wenn Sie das Vorlagenglas verwenden und [Einfarbig] unter [Farbeinstellung] ausgewählt haben, beginnt das Gerät den Scanvorgang für die erste Seite.
Fahren Sie mit dem nächsten Schritt fort.
- Wenn Sie das Vorlagenglas verwenden und [Farbe] unter [Farbeinstellung] ausgewählt haben, werden Sie gefragt, ob ein Farbfax gesendet werden soll.
Drücken Sie [Ja (Farbfax)] zur Bestätigung. Das Gerät beginnt nun mit dem Wählen und Senden des Dokuments.

7. Wenn auf dem Touchscreen [Nächste Seite?] angezeigt wird, haben Sie die folgenden Möglichkeiten:

- Drücken Sie [Nein], wenn alle Seiten gescannt wurden. Das Gerät beginnt, das Dokument zu senden.
- Drücken Sie [Ja], um eine weitere Seite zu scannen. Legen Sie die nächste Seite auf das Vorlagenglas, und drücken Sie [OK]. Das Gerät liest die Seite ein.

Wiederholen Sie diesen Schritt für jede weitere Seite.

MFC-J5730DW/MFC-J5930DW

1. Legen Sie das Dokument in den automatischen Vorlageneinzug (ADF) ein oder legen Sie es auf das Vorlagenglas.

2. Drücken Sie  [Fax].



Wenn [Faxvorschau] auf [Ein] gesetzt ist, drücken Sie  [Fax] > [Faxe senden].

Auf dem Touchscreen wird Folgendes angezeigt:

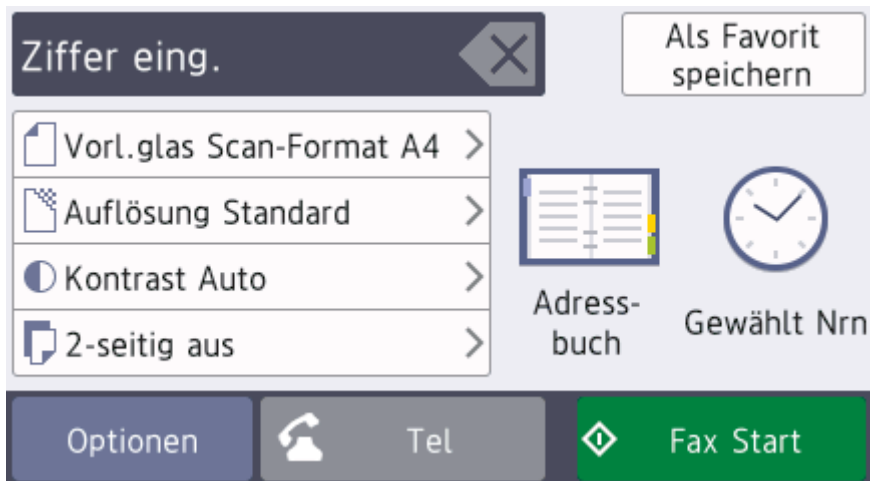





3. Geben Sie die Faxnummer wie folgt ein:

- Zifferntasten (Geben Sie die Faxnummer manuell ein.)
Drücken Sie alle Ziffern der Nummer auf den Zifferntasten.
- [Wahl-W] (Wählen Sie die zuletzt gewählte Nummer noch einmal an.)
Drücken Sie [Gewählt Nrn] > [Wahl-W].
- [Gewählte Nummern] (Wählen Sie eine Nummer aus der Liste der gewählten Nummern aus.)
Drücken Sie [Gewählt Nrn] > [Gewählte Nummern].
Wählen Sie die gewünschte Nummer aus und drücken Sie dann [Übernehmen].
- [Anruferliste] (Wählen Sie eine Nummer aus der Anruferliste aus.)
Drücken Sie [Gewählt Nrn] > [Anruferliste].
Wählen Sie die gewünschte Nummer aus und drücken Sie dann [Übernehmen].
- [Adressbuch] (Wählen Sie eine Nummer aus dem Adressbuch aus.)
Drücken Sie [Adressbuch].
Sie haben die folgenden Möglichkeiten:
 - Wählen Sie die gewünschte Nummer aus und drücken Sie dann [Übernehmen].
 - Drücken Sie . Geben Sie dann den ersten Buchstaben des Namens ein und drücken Sie [OK].
Drücken Sie auf den Namen, den Sie wählen möchten. Wenn es unter dem Namen zwei Nummern gibt, drücken Sie die gewünschte Nummer. Drücken Sie [Übernehmen].



Wenn die LDAP-Suche verfügbar ist, wird das Ergebnis auf dem Touchscreen mit  angezeigt.

4. Ändern Sie bei Bedarf die Fax Einstellungen.

Option	Beschreibung
Optionen	Drücken Sie  , um die Fax Einstellungen nur für das nächste Fax zu ändern. Wenn Sie den Vorgang beendet haben, drücken Sie OK.
Anzeigen der aktuellen Einstellung	Drücken Sie die folgenden Symbole, um diese Einstellungen nur für das nächste Fax zu ändern: <ul style="list-style-type: none"> •  Vorl.glasScanform. •  Faxauflösung •  Kontrast •  2-seitiges Fax

-
5. Drücken Sie [Fax Start].
6. Sie haben die folgenden Möglichkeiten:
- Wenn Sie den Vorlageneinzug verwenden, beginnt das Gerät das Dokument zu scannen und zu senden.
 - Wenn Sie das Vorlagenglas verwenden und [S/W] unter [Farbeinstellung] ausgewählt haben, beginnt das Gerät den Scanvorgang für die erste Seite.
Fahren Sie mit dem nächsten Schritt fort.
 - Wenn Sie das Vorlagenglas verwenden und [Farbe] unter [Farbeinstellung] ausgewählt haben, werden Sie gefragt, ob ein Farbfax gesendet werden soll.
Drücken Sie [Ja (Farbfax)] zur Bestätigung. Das Gerät beginnt nun mit dem Wählen und Senden des Dokuments.
7. Wenn auf dem Touchscreen [Nächste Seite?] angezeigt wird, haben Sie die folgenden Möglichkeiten:
- Drücken Sie [Nein], wenn alle Seiten gescannt wurden. Das Gerät beginnt, das Dokument zu senden.
 - Drücken Sie [Ja], um eine weitere Seite zu scannen. Legen Sie die nächste Seite auf das Vorlagenglas, und drücken Sie [OK]. Das Gerät liest die Seite ein.
- Wiederholen Sie diesen Schritt für jede weitere Seite.



Zugehörige Informationen

- [Senden eines Faxes](#)
 - [Faxoptionen](#)
-

Senden eines beidseitigen Faxes vom Vorlageneinzug

Für folgende Modelle: MFC-J5730DW/MFC-J5930DW

Vor dem Senden eines beidseitigen Faxes müssen Sie das beidseitige Scanformat auswählen. Wählen Sie je nach Layout des Dokuments „Lange Kante“ oder „Kurze Kante“ aus.

1. Legen Sie das Dokument in den Vorlageneinzug ein.
2. Drücken Sie  [Fax].



Wenn [Faxvorschau] auf [Ein] gesetzt ist, drücken Sie  [Fax] > [Faxe senden].

3. Drücken Sie [Optionen] > [2-seitiges Fax].
4. Sie haben die folgenden Möglichkeiten:
 - Bei Bindung an der langen Kante des Dokuments drücken Sie [2-seitiger Scan: Lange Kante].
 - Bei Bindung an der kurzen Kante des Dokuments drücken Sie [2-s. Scan: Kurze Kante].
5. Drücken Sie [OK].
6. Geben Sie die Faxnummer ein.
7. Drücken Sie [Fax Start].



Zugehörige Informationen

- [Senden eines Faxes](#)

Manuelles Senden eines Faxes

Bei der manuellen Faxübertragung können Sie Wählen, Klingeln und die Faxempfangstöne hören, während Sie ein Fax senden.

>> [MFC-J5330DW/MFC-J5335DW](#)

>> [MFC-J5730DW/MFC-J5930DW](#)

MFC-J5330DW/MFC-J5335DW

1. Legen Sie das Dokument ein.
2. Um den Wählton zu hören, heben Sie den Hörer des externen Telefons ab.
3. Wählen Sie mit dem externen Telefon die Faxnummer.
4. Wenn Sie Faxtöne hören, drücken Sie  und anschließend [Start].
 - Wenn Sie das Vorlagenglas verwenden, drücken Sie [Senden].
5. Legen Sie den Hörer des externen Telefons wieder auf.

MFC-J5730DW/MFC-J5930DW

1. Legen Sie das Dokument ein.
2. Um den Wählton zu hören, heben Sie den Hörer des externen Telefons ab.
3. Wählen Sie mit dem externen Telefon die Faxnummer.
4. Wenn Sie Faxtöne hören, drücken Sie  und anschließend [Fax Start].
 - Wenn Sie das Scannerglas verwenden, drücken Sie [Senden].
5. Legen Sie den Hörer des externen Telefons wieder auf.



Zugehörige Informationen

- [Senden eines Faxes](#)

Senden eines Faxes am Ende einer Unterhaltung

Am Ende einer Unterhaltung können Sie ein Fax an die andere Partei senden, bevor Sie beide auflegen.

>> [MFC-J5330DW/MFC-J5335DW](#)

>> [MFC-J5730DW/MFC-J5930DW](#)

MFC-J5330DW/MFC-J5335DW

1. Bitten Sie Ihren Gesprächspartner, sobald er Faxtöne hört, die Start-Taste zu drücken und dann aufzulegen.
2. Legen Sie das Dokument ein.
3. Drücken Sie , um die Taste [Start] anzuzeigen.
4. Drücken Sie [Start].
 - Wenn Sie das Vorlagenglas verwenden, drücken Sie [Senden].
5. Legen Sie den Hörer des externen parallelen Telefons auf.

MFC-J5730DW/MFC-J5930DW

1. Bitten Sie Ihren Gesprächspartner, sobald er Faxtöne hört, die Start-Taste zu drücken und dann aufzulegen.
2. Legen Sie das Dokument ein.
3. Drücken Sie , um die Taste [Fax Start] anzuzeigen.
4. Drücken Sie [Fax Start].
 - Wenn Sie das Vorlagenglas verwenden, drücken Sie [Senden].
5. Legen Sie den Hörer des externen parallelen Telefons auf.

Zugehörige Informationen

- [Senden eines Faxes](#)

Senden des gleichen Faxes an mehr als einen Empfänger (Rundsenden)

Verwenden Sie die Rundsendefunktion, um das gleiche Fax gleichzeitig an mehrere Faxnummern zu senden.

- Diese Funktion ist nur für Faxdokumente in Schwarzweiß verfügbar.
- Adressbuchnummern müssen im Gerät gespeichert werden, bevor sie für das Rundsenden genutzt werden können.
- Nummern von Rundsende-Gruppen müssen ebenfalls im Gerät gespeichert werden, bevor sie für das Rundsenden genutzt werden können. Rundsende-Gruppen umfassen viele Adressbuchnummern und vereinfachen so den Wahlvorgang.

>> [MFC-J5330DW/MFC-J5335DW](#)

>> [MFC-J5730DW/MFC-J5930DW](#)

MFC-J5330DW/MFC-J5335DW

Dazu können Gruppen, Adressbuchnummern sowie bis zu 50 manuell gewählte Rufnummern gleichzeitig verwendet werden.

Wenn Sie keine Adressbuchnummern mit Gruppen belegt haben, können Sie an bis zu 250 Empfänger rundsenden.

1. Legen Sie das Dokument ein.

2. Drücken Sie  [Fax].



Wenn [Faxvorschau] auf [Ein] gesetzt ist, drücken Sie  [Fax] > [Faxe senden].

3. Drücken Sie [Optionen] > [Rundsenden].

4. Drücken Sie [Nummer hinzuf.].

Sie können die Rufnummern für den Rundsendevorgang wie folgt hinzufügen:

- Drücken Sie [Nummer hinzuf.], und geben Sie über die Zifferntasten eine Faxnummer ein. Drücken Sie [OK].



Wenn Sie ein Internet-Fax heruntergeladen haben:

Wenn Sie an eine E-Mail-Adresse rundsenden möchten, drücken Sie , geben Sie die E-Mail-Adresse ein, und drücken Sie [OK].

- Drücken Sie [Aus Adressbuch hinzufügen]. Drücken Sie ▲ oder ▼, um die Nummern anzuzeigen, die Sie zum Rundsendevorgang hinzufügen möchten. Aktivieren Sie die Kontrollkästchen der Nummern, die Sie hinzufügen möchten.

Wenn Sie fertig sind, drücken Sie [OK].

- Drücken Sie [In Adressbuch suchen]. Geben Sie den ersten Buchstaben des Namens ein, und drücken Sie dann [OK]. Drücken Sie den Namen und dann die gewünschte Nummer.

Wiederholen Sie diesen Schritt, um weitere Faxnummern hinzuzufügen.

5. Wenn Sie fertig sind, drücken Sie [OK].

6. Drücken Sie [START (Faxstart)].

7. Sie haben die folgenden Möglichkeiten:

- Wenn Sie den Vorlageneinzug verwenden, beginnt das Gerät das Dokument zu scannen und zu senden.
- Wenn Sie das Vorlagenglas verwenden, beginnt das Gerät den Scanvorgang für die erste Seite.

Wenn auf dem Touchscreen [Nächste Seite?] angezeigt wird, haben Sie die folgenden Möglichkeiten:

- Drücken Sie [Nein], wenn alle Seiten gescannt wurden. Das Gerät beginnt, das Dokument zu senden.
- Drücken Sie [Ja], um eine weitere Seite zu scannen. Legen Sie die nächste Seite auf das Vorlagenglas, und drücken Sie [OK]. Das Gerät liest die Seite ein.

Wiederholen Sie diesen Schritt für jede weitere Seite.



Wenn die Meldung [Speicher voll] angezeigt wird, können Sie die Funktion mit  oder [Beenden] abbrechen oder mit [Jetzt senden] die bereits eingelesenen Seiten senden.

MFC-J5730DW/MFC-J5930DW

Dazu können Gruppen, Adressbuchnummern sowie bis zu 50 manuell gewählte Rufnummern gleichzeitig verwendet werden.

Wenn Sie keine Adressbuchnummern mit Gruppen belegt haben, können Sie an bis zu 250 Empfänger rundsenden.

1. Legen Sie das Dokument ein.
2. Drücken Sie  [Fax].



Wenn [Faxvorschau] auf [Ein] gesetzt ist, drücken Sie  [Fax] > [Faxe senden].

3. Drücken Sie [Optionen] > [Rundsenden].
4. Drücken Sie [Nummer hinzuf.].

Sie können die Rufnummern für den Rundsendevorgang wie folgt hinzufügen:

- Drücken Sie [Nummer hinzuf.], und geben Sie über die Zifferntasten eine Faxnummer ein. Drücken Sie [OK].



Wenn Sie ein Internet-Fax heruntergeladen haben:

Wenn Sie an eine E-Mail-Adresse rundsenden möchten, drücken Sie , geben Sie die E-Mail-Adresse ein, und drücken Sie [OK].

- Drücken Sie [Aus Adressbuch hinzufügen]. Streichen Sie mit dem Finger nach oben oder nach unten bzw. drücken Sie ▲ oder ▼, um die Zahlen anzuzeigen, die Sie zum Rundsendevorgang hinzufügen möchten. Aktivieren Sie die Kontrollkästchen der Nummern, die Sie hinzufügen möchten.

Wenn Sie fertig sind, drücken Sie [OK].

- Drücken Sie [In Adressbuch suchen]. Geben Sie den ersten Buchstaben des Namens ein, und drücken Sie dann [OK]. Drücken Sie den Namen und dann die gewünschte Nummer.

Wiederholen Sie diesen Schritt, um weitere Faxnummern hinzuzufügen.

5. Drücken Sie [OK], wenn Sie fertig sind.
6. Drücken Sie [Fax Start].
7. Sie haben die folgenden Möglichkeiten:
 - Wenn Sie den Vorlageneinzug verwenden, beginnt das Gerät das Dokument zu scannen und zu senden.
 - Wenn Sie das Vorlagenglas verwenden, beginnt das Gerät den Scanvorgang für die erste Seite.

Wenn auf dem Touchscreen [Nächste Seite?] angezeigt wird, haben Sie die folgenden Möglichkeiten:

- Drücken Sie [Nein], wenn alle Seiten gescannt wurden. Das Gerät beginnt, das Dokument zu senden.
- Drücken Sie [Ja], um eine weitere Seite zu scannen. Legen Sie die nächste Seite auf das Vorlagenglas, und drücken Sie [OK]. Das Gerät liest die Seite ein.

Wiederholen Sie diesen Schritt für jede weitere Seite.



- Der verfügbare Speicher des Gerätes ist vom Umfang der bereits gespeicherten Aufträge und der Anzahl der für das Rundsenden eingegebenen Rufnummern abhängig. Wenn Sie an die maximal mögliche Anzahl von Rufnummern rundsenden, können die Sendevorbereitung (Dual Access) und das zeitversetzte Senden nicht verwendet werden.
- Wenn die Meldung [Speicher voll] angezeigt wird, können Sie die Funktion mit  oder [Beenden] abbrechen oder mit [Jetzt senden] die bereits eingelesenen Seiten senden.



Zugehörige Informationen

- [Senden eines Faxes](#)
- [Abbrechen eines laufenden Rundsendenvorgangs](#)
- [Einrichten von Gruppen für das Rundsenden](#)
- [Eingeben von Text auf dem Brother-Gerät](#)



Abbrechen eines laufenden Rundsendenvorgangs

Sie können das gerade gesendete Fax oder den gesamten Rundsendenauftrag während des Rundsendenvorgangs abbrechen.



>> [MFC-J5330DW/MFC-J5335DW](#)

>> [MFC-J5730DW/MFC-J5930DW](#)

MFC-J5330DW/MFC-J5335DW

1. Drücken Sie , um zum Startbildschirm zurückzukehren.
2. Drücken Sie .
3. Sie haben die folgenden Möglichkeiten:
 - Zum Abbrechen des gesamten Rundsendevorgangs drücken Sie [Ges. Rundsendeauftr]. Drücken Sie [Ja], um zu bestätigen, oder [Nein] um den Vorgang zu beenden, ohne abzuberechnen.
 - Um die aktuelle Nummer, die gewählt wird, abzuberechnen, drücken Sie den Namen bzw. die Nummer auf dem Touchscreen. Drücken Sie [Ja], um zu bestätigen, oder [Nein] um den Vorgang zu beenden, ohne abzuberechnen.
 - Wenn der Auftrag nicht abgebrochen werden soll, drücken Sie .

MFC-J5730DW/MFC-J5930DW

1. Drücken Sie , um zum Startbildschirm zurückzukehren.
2. Drücken Sie .
3. Sie haben die folgenden Möglichkeiten:
 - Zum Abbrechen des gesamten Rundsendevorgangs drücken Sie [Ges. Rundsendeauftr]. Drücken Sie [Ja], um zu bestätigen, oder [Nein] um den Vorgang zu beenden, ohne abzuberechnen.
 - Um die aktuelle Nummer, die gewählt wird, abzuberechnen, drücken Sie den Namen bzw. die Nummer auf dem Touchscreen. Drücken Sie [Ja], um zu bestätigen, oder [Nein] um den Vorgang zu beenden, ohne abzuberechnen.
 - Wenn der Auftrag nicht abgebrochen werden soll, drücken Sie .

Zugehörige Informationen

- [Senden des gleichen Faxes an mehr als einen Empfänger \(Rundsenden\)](#)

Senden eines Faxes in Echtzeit

Wenn Sie ein Fax senden, scannt das Gerät das Dokument in den Speicher, bevor es gesendet wird. Sobald die Telefonleitung frei ist, beginnt das Gerät zu wählen, um das Dokument zu senden. Wenn Sie ein wichtiges Dokument sofort senden möchten, ohne darauf zu warten, dass das Gerät den Scan aus dem Speicher abrufft, aktivieren Sie [Direktversand].

- Wenn Sie ein Farbfax senden oder der Gerätespeicher voll ist und ein Schwarzweißfax aus dem Vorlageneinzug gesendet wird, sendet das Gerät automatisch im Direktversand (auch wenn [Direktversand] auf [Aus] gesetzt ist).
- Beim Direktversand ist die automatische Wahlwiederholung nicht möglich, wenn Sie das Vorlagenglas verwenden.

>> [MFC-J5330DW/MFC-J5335DW](#)

>> [MFC-J5730DW/MFC-J5930DW](#)

MFC-J5330DW/MFC-J5335DW

1. Legen Sie das Dokument ein.

2. Drücken Sie  [Fax].



Wenn [Faxvorschau] auf [Ein] gesetzt ist, drücken Sie  [Fax] > [Faxe senden].

3. Drücken Sie [Optionen] > [Direktversand].

4. Drücken Sie [Ein] (oder [Aus]).

5. Drücken Sie [OK].

6. Geben Sie die Faxnummer ein.

7. Drücken Sie [START (Faxstart)].

MFC-J5730DW/MFC-J5930DW

1. Legen Sie das Dokument ein.

2. Drücken Sie  [Fax].



Wenn [Faxvorschau] auf [Ein] gesetzt ist, drücken Sie  [Fax] > [Faxe senden].

3. Drücken Sie [Optionen] > [Direktversand].

4. Drücken Sie [Ein] (oder [Aus]).

5. Drücken Sie [OK].

6. Geben Sie die Faxnummer ein.

7. Drücken Sie [Fax Start].

Zugehörige Informationen

- [Senden eines Faxes](#)

Senden eines Faxes zu einer festgelegten Zeit (zeitversetztes Fax)

Sie können bis zu 50 Faxe im Speicher des Geräts ablegen, um diese innerhalb der nächsten 24 Stunden zu senden.

Diese Funktion ist nur für Faxdokumente in Schwarzweiß verfügbar.

>> [MFC-J5330DW/MFC-J5335DW](#)
>> [MFC-J5730DW/MFC-J5930DW](#)

MFC-J5330DW/MFC-J5335DW

1. Legen Sie das Dokument ein.
2. Drücken Sie  [Fax].



Wenn [Faxvorschau] auf [Ein] gesetzt ist, drücken Sie  [Fax] > [Faxe senden].

3. Drücken Sie [Optionen] > [Zeitwahl].
4. Drücken Sie [Zeitwahl].
5. Drücken Sie [Ein].
6. Drücken Sie [Uhrzeit].
7. Geben Sie die Uhrzeit, zu der das Fax gesendet werden soll, über den Touchscreen ein. Drücken Sie [OK].



Wie viele Seiten gespeichert werden können, ist von der Menge der Daten und der Art der Daten abhängig.

8. Drücken Sie [OK].
9. Geben Sie die Faxnummer ein.
10. Drücken Sie [START (Faxstart)].
 - Wenn Sie das Vorlagenglas verwenden, wechseln Sie zum nächsten Schritt.
11. Wenn auf dem Touchscreen [Nächste Seite?] angezeigt wird, haben Sie die folgenden Möglichkeiten:
 - Drücken Sie [Nein], wenn alle Seiten gescannt wurden.
 - Drücken Sie [Ja], um eine weitere Seite zu scannen. Legen Sie die nächste Seite auf das Vorlagenglas, und drücken Sie [OK]. Das Gerät liest die Seite ein.

Wiederholen Sie diesen Schritt für jede weitere Seite.

MFC-J5730DW/MFC-J5930DW

1. Legen Sie das Dokument ein.
2. Drücken Sie  [Fax].



Wenn [Faxvorschau] auf [Ein] gesetzt ist, drücken Sie  [Fax] > [Faxe senden].

3. Drücken Sie [Optionen] > [Zeitwahl].
4. Drücken Sie [Zeitwahl].
5. Drücken Sie [Ein].
6. Drücken Sie [Uhrzeit].
7. Geben Sie die Uhrzeit, zu der das Fax gesendet werden soll, über den Touchscreen ein. Drücken Sie [OK].



Wie viele Seiten gespeichert werden können, ist von der Menge der Daten und der Art der Daten abhängig.

-
8. Drücken Sie [OK].
 9. Geben Sie die Faxnummer ein.
 10. Drücken Sie [Fax Start].
 - Wenn Sie das Vorlagenglas verwenden, wechseln Sie zum nächsten Schritt.
 11. Wenn auf dem Touchscreen [Nächste Seite?] angezeigt wird, haben Sie die folgenden Möglichkeiten:
 - Drücken Sie [Nein], wenn alle Seiten gescannt wurden.
 - Drücken Sie [Ja], um eine weitere Seite zu scannen. Legen Sie die nächste Seite auf das Vorlagenglas, und drücken Sie [OK]. Das Gerät liest die Seite ein.
- Wiederholen Sie diesen Schritt für jede weitere Seite.



Zugehörige Informationen

- [Senden eines Faxes](#)
-

Ändern der FaxEinstellung für automatische Wahlwiederholung



Wenn Sie ein Fax automatisch senden und die Leitung besetzt ist, wenn die FaxEinstellung für automatische Wahlwiederholung auf [Ein] gesetzt ist, wählt das Gerät in Abständen von fünf Minuten bis zu dreimal erneut.

Die Standardeinstellung ist [Ein].



>> [MFC-J5330DW/MFC-J5335DW](#)

>> [MFC-J5730DW/MFC-J5930DW](#)

MFC-J5330DW/MFC-J5335DW

1. Drücken Sie  [Einst.] > [Alle Einstell.] > [Inbetriebnahme] > [Autom.Wahlwdh. (Fax)].
2. Drücken Sie [Ein] oder [Aus].
3. Drücken Sie .

MFC-J5730DW/MFC-J5930DW

1. Drücken Sie  [Einstell.] > [Alle Einstell.] > [Inbetriebnahme] > [Autom.Wahlwdh. (Fax)].
2. Drücken Sie [Ein] oder [Aus].
3. Drücken Sie .

Zugehörige Informationen



- [Senden eines Faxes](#)

Abbrechen eines laufenden Faxvorgangs



>> [MFC-J5330DW/MFC-J5335DW](#)

>> [MFC-J5730DW/MFC-J5930DW](#)

MFC-J5330DW/MFC-J5335DW

1. Drücken Sie , um zum Startbildschirm zurückzukehren.
2. Drücken Sie , um den aktuell ausgeführten Versand eines Faxes abzubrechen.
3. Wenn Sie  drücken, während das Gerät wählt oder versendet, wird auf dem Touchscreen [Job abbrechen?] angezeigt. Drücken Sie [Ja].

MFC-J5730DW/MFC-J5930DW

1. Drücken Sie , um zum Startbildschirm zurückzukehren.
2. Drücken Sie , um den aktuell ausgeführten Versand eines Faxes abzubrechen.
3. Wenn Sie  drücken, während das Gerät wählt oder versendet, wird auf dem Touchscreen [Job abbrechen?] angezeigt. Drücken Sie [Ja].

Zugehörige Informationen

- [Senden eines Faxes](#)
- [Telefon- und Faxprobleme](#)



Prüfen und Abbrechen eines anstehenden Faxes

Befolgen Sie diese Schritte, um Faxe anzuzeigen oder abzubereiten, die im Speicher des Geräts gespeichert sind und auf den Sendevorgang warten. Wenn sich keine Faxe im Speicher befinden, zeigt das Display [Kein Vorgang] an. Sie können einen Faxauftrag abbrechen, bevor er gesendet wird.



>> [MFC-J5330DW/MFC-J5335DW](#)

>> [MFC-J5730DW/MFC-J5930DW](#)

MFC-J5330DW/MFC-J5335DW

1. Drücken Sie  [Einst.] > [Alle Einstell.] > [Fax] > [Anst. Aufträge].
2. Führen Sie für alle zu prüfenden oder abzubereitenden Faxaufträge Folgendes aus:
 - a. Drücken Sie ▲ oder ▼, um durch die anstehenden Aufträge zu blättern. Drücken Sie bei Bedarf auf den abzubereitenden Auftrag.
 - b. Drücken Sie [OK].
 - c. Drücken Sie [Ja], um zu bestätigen, oder [Nein] um den Vorgang zu beenden, ohne abzubereiten.
3. Wenn Sie fertig sind, drücken Sie .

MFC-J5730DW/MFC-J5930DW

1. Drücken Sie  [Einstell.] > [Alle Einstell.] > [Fax] > [Anst. Aufträge].
2. Führen Sie für alle zu prüfenden oder abzubereitenden Faxaufträge Folgendes aus:
 - a. Streichen Sie mit dem Finger nach oben oder nach unten bzw. drücken Sie ▲ oder ▼, um durch die anstehenden Aufträge zu blättern. Drücken Sie bei Bedarf auf den abzubereitenden Auftrag.
 - b. Drücken Sie [Abbr.].
 - c. Drücken Sie [Ja], um zu bestätigen, oder [Nein] um den Vorgang zu beenden, ohne abzubereiten.
3. Wenn Sie fertig sind, drücken Sie .

Zugehörige Informationen

- [Senden eines Faxes](#)
- [Telefon- und Faxprobleme](#)

Faxoptionen

MFC-J5330DW/MFC-J5335DW

Drücken Sie zum Ändern der Einstellungen zum Senden von Faxen die Taste [Optionen].

Option	Beschreibung
Faxauflösung	Wählen Sie die Auflösung der zu sendenden Faxe aus. Durch Ändern der Faxauflösung kann die Übertragungsqualität eines Faxes verbessert werden.
Kontrast	Stellen Sie den Kontrast ein. Für extrem helle oder dunkle Dokumente kann der entsprechende Kontrast gewählt werden, um die Qualität zu verbessern.
Vorl.glasScanform.	Stellen Sie den Scanbereich des Vorlagenglases auf das Format des Dokuments ein.
Rundsenden (nur Schwarzweiß)	Senden Sie eine Faxnachricht an mehrere Empfänger gleichzeitig.
Vorschau (nur Schwarzweiß)	<ul style="list-style-type: none"> Sehen Sie ein Fax vor dem Versenden an. Sie können kein Farbfax senden, wenn Vorschau auf Ein gesetzt ist.
Farbeinstellung	Legen Sie fest, ob Faxnachrichten in Schwarzweiß oder Farbe gesendet werden sollen. <ul style="list-style-type: none"> Farbfaxe können nicht im Gerätespeicher gespeichert werden, sie werden sofort gesendet. Verwenden Sie den Vorlageneinzug, um mehrseitige Farbfaxe zu senden. Sie können kein Farbfax senden, wenn Vorschau auf Ein gesetzt ist.
Zeitwahl (nur Schwarzweiß)	Legen Sie die Tageszeit fest, zu der die Faxnachrichten zu einem späteren Zeitpunkt gesendet werden sollen.
Stapelübertrag (nur Schwarzweiß)	Sparen Sie Übertragungszeit, indem Sie alle zeitversetzten Faxnachrichten, die gleichzeitig an dieselbe Faxnummer gesendet werden sollen, als ein Fax senden.
Direktversand	Senden Sie ein Fax sofort, ohne zu warten, bis das Gerät das gescannte Dokument aus dem Speicher abgerufen hat.
Übersee-Modus	Schalten Sie diese Funktion ein, falls Probleme bei Übersee-Übertragungen auftreten.
Gewählte Nummern	Wählen Sie eine Nummer aus der Anruferliste aus.
Adressbuch	Wählen Sie eine Nummer aus dem Adressbuch aus.
Als Standard	Speichern Sie Ihre Einstellungen als Standardeinstellungen.
Werkseinstell.	Setzen Sie alle Einstellungen auf die werkseitigen Einstellungen zurück.



Sie können die aktuellen Einstellungen speichern, indem Sie [Als Favorit speichern (Als Shortcut speichern)] drücken.

Sie werden gefragt, ob Sie den Favoriten als One-Touch-Favoriten speichern möchten. Folgen Sie den Anweisungen im Display.

MFC-J5730DW/MFC-J5930DW

Drücken Sie zum Ändern der Einstellungen zum Senden von Faxen die Taste [Optionen].

Option	Beschreibung
Faxauflösung	Wählen Sie die Auflösung der zu sendenden Faxe aus. Durch Ändern der Faxauflösung kann die Übertragungsqualität eines Faxes verbessert werden.
2-seitiges Fax	Legen Sie das Format für das beidseitige Scannen fest.
Kontrast	Stellen Sie den Kontrast ein. Für extrem helle oder dunkle Dokumente kann der entsprechende Kontrast gewählt werden, um die Qualität zu verbessern.
Vorl.glasScanform.	Stellen Sie den Scanbereich des Vorlagenglases auf das Format des Dokuments ein.
Rundsenden (nur Schwarzweiß)	Senden Sie eine Faxnachricht an mehrere Empfänger gleichzeitig.
Vorschau (nur Schwarzweiß)	Sehen Sie ein Fax vor dem Versenden an.
Farbeinstellung	Legen Sie fest, ob Faxnachrichten in Schwarzweiß oder Farbe gesendet werden sollen. <ul style="list-style-type: none"> • Farbfaxe können nicht im Gerätespeicher gespeichert werden, sie werden sofort gesendet. • Verwenden Sie den Vorlageneinzug, um mehrseitige Farbfaxe zu senden.
Zeitwahl (nur Schwarzweiß)	Legen Sie die Tageszeit fest, zu der die Faxnachrichten zu einem späteren Zeitpunkt gesendet werden sollen.
Stapelübertrag (nur Schwarzweiß)	Sparen Sie Übertragungszeit, indem Sie alle zeitversetzten Faxnachrichten, die gleichzeitig an dieselbe Faxnummer gesendet werden sollen, als ein Fax senden.
Direktversand	Senden Sie ein Fax sofort, ohne zu warten, bis das Gerät das gescannte Dokument aus dem Speicher abgerufen hat.
Übersee-Modus	Schalten Sie diese Funktion ein, falls Probleme bei Übersee-Übertragungen auftreten.
Als Standard	Speichern Sie Ihre Einstellungen als Standardeinstellungen.
Werkseinstell.	Setzen Sie alle Einstellungen auf die werkseitigen Einstellungen zurück.



Sie können die aktuellen Einstellungen speichern, indem Sie [Als Favorit speichern (Als Shortcut speichern)] drücken.

Sie werden gefragt, ob Sie den Favoriten als One-Touch-Favoriten speichern möchten. Folgen Sie den Anweisungen im Display.



Zugehörige Informationen

- [Senden eines Faxes](#)
- [Fax senden vom Brother-Gerät](#)

Empfangen einer Faxnachricht

- Empfangsmoduseinstellungen
- Faxvorschau
- Verringern der Seitengröße bei einem übergroßen eingehenden Fax
- Einrichten des Faxempfangsstempel
- Empfangen eines Faxdokuments am Ende eines Telefongesprächs
- Speicherempfangsoptionen
- Faxfernabfrage

Empfangsmoduseinstellungen

- Überblick Empfangsmodi
- Den richtigen Empfangsmodus wählen
- Einstellen der Anzahl der Klingeltöne, bevor das Gerät antwortet (Rufftonverzögerung)
- Einstellen der F/T-Klingelzeit (Pseudo-/Doppelton)
- Einstellen der Faxerkennung

Überblick Empfangsmodi

Wenn [Nur-Fax] oder [Fax/Tel] eingestellt ist, werden Anrufe vom Gerät automatisch angenommen. Für diese Modi sollten Sie die Ruftonverzögerung einstellen.

Nur Fax

Im Modus [Nur-Fax] werden alle Anrufe vom Gerät automatisch als Faxanruf angenommen.

Fax/Tel

Im Modus [Fax/Tel] beantwortet das Gerät jeden Anruf und erkennt, ob es sich um einen Fax- oder Telefonanruf handelt. Es geht dann wie folgt vor:

- Faxe werden automatisch empfangen.
- Bei einem Telefonanruf gibt das Gerät das F/T-Klingeln aus, um Sie ans Telefon zu rufen. Das F/T-Klingeln ist ein schnelles Doppelklingeln, das von Ihrem Gerät erzeugt wird.

Manuell

Im Modus [Manuell] werden Anrufe nicht automatisch beantwortet.

Um ein Fax im Modus [Manuell] zu empfangen, nehmen Sie den Hörer des externen parallelen Telefons ab. Wenn Sie Faxtöne (kurze, sich wiederholende Töne) hören, drücken Sie die Taste „Start“ und wählen Sie [Empfangen] aus, um ein Fax zu empfangen. Sie können auch die Fax-Erkennung verwenden, damit Faxe nach Abheben des Hörers automatisch empfangen werden.

TAD:Anrufbeantworter

Wenn der [TAD:Anrufbeantw.]-Modus eingestellt ist, verwaltet der externe Anrufbeantworter alle Anrufe.

Wenn ein Anruf ankommt, geschieht Folgendes:

- Faxe werden automatisch empfangen.
- Bei einem Telefonanruf kann der Anrufer eine Nachricht hinterlassen, die vom externen Anrufbeantworter aufgezeichnet wird.



Zugehörige Informationen

- [Empfangsmoduseinstellungen](#)
- [Einstellen der Anzahl der Klingeltöne, bevor das Gerät antwortet \(Rufonverzögerung\)](#)
- [Einstellen der F/T-Klingelzeit \(Pseudo-/Doppelton\)](#)
- [Einstellen der Faxerkennung](#)
- [Anschließen eines externen Anrufbeantworters](#)

Den richtigen Empfangsmodus wählen

Wählen Sie den geeigneten Empfangsmodus je nachdem, welche externen Geräte und Telefondienste Sie verwenden möchten.

Werkseitig ist das Gerät so eingestellt, dass es automatisch alle Faxe empfängt. Das Schaubild unten hilft Ihnen bei der Auswahl des richtigen Modus.

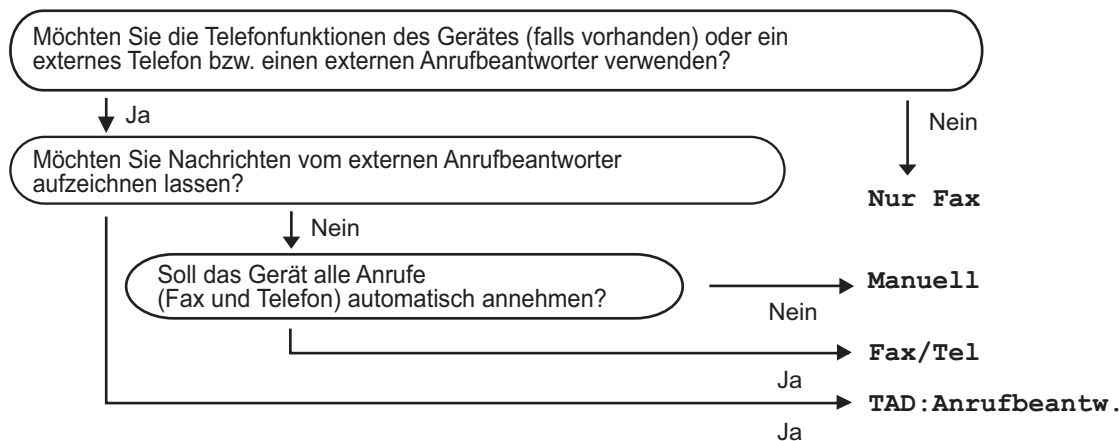

>> [MFC-J5330DW/MFC-J5335DW](#)

>> [MFC-J5730DW/MFC-J5930DW](#)

MFC-J5330DW/MFC-J5335DW

1. Drücken Sie [Einstell.] > [Alle Einstell.] > [Fax] > [Empfangseinst.] > [Empfangsmodus].
2. Drücken Sie ▲ oder ▼, um die Option [Nur-Fax], [Fax/Tel], [TAD:Anrufbeantw.] oder [Manuell] anzuzeigen, und drücken Sie dann die gewünschte Option.
3. Drücken Sie .

MFC-J5730DW/MFC-J5930DW

1. Drücken Sie [Einstell.] > [Alle Einstell.] > [Fax] > [Empfangseinst.] > [Empfangsmod.].
2. Drücken Sie die Option [Nur-Fax], [Fax/Tel], [TAD:Anrufbeantw.] oder [Manuell].
3. Drücken Sie .

Zugehörige Informationen

- [Empfangsmoduseinstellungen](#)
- [Fernabrufbefehle](#)
- [Anschließen eines externen Anrufbeantworters](#)
- [Telefon- und Faxprobleme](#)

Einstellen der Anzahl der Klingeltöne, bevor das Gerät antwortet (Ruftonverzögerung)

Wenn jemand Ihr Gerät anruft, hören Sie das normale Telefonklingeln. Die Anzahl der Ruftöne ist in der Option Ruftonverzögerung eingestellt.

- Mit der Einstellung für die Klingelanzahl wird festgelegt, nach wie vielen Klingelzeichen das Gerät antwortet, wenn es sich im Modus [Nur-Fax] oder [Fax/Tel] befindet.
- Wenn ein externes Telefon oder ein Nebenanschluss an derselben Telefonleitung angeschlossen ist wie das Gerät, sollten Sie die maximal mögliche Klingelanzahl wählen.

>> [MFC-J5330DW/MFC-J5335DW](#)

>> [MFC-J5730DW/MFC-J5930DW](#)

MFC-J5330DW/MFC-J5335DW

1. Drücken Sie  [Einst.] > [Alle Einstell.] > [Fax] > [Empfangseinst.] > [Klingelanzahl].
2. Drücken Sie auf die Anzahl der Klingelzeichen, nach der das Gerät einen Anruf annehmen soll.



Bei Auswahl von [0] antwortet das Gerät ohne Verzögerung und es ertönt kein Klingelton (nur für einige Länder verfügbar).

3. Drücken Sie .

MFC-J5730DW/MFC-J5930DW

1. Drücken Sie  [Einstell.] > [Alle Einstell.] > [Fax] > [Empfangseinst.] > [Klingelanzahl].
2. Drücken Sie auf die Anzahl der Klingelzeichen, nach der das Gerät einen Anruf annehmen soll.



Bei Auswahl von [0] antwortet das Gerät ohne Verzögerung und es ertönt kein Klingelton (nur für einige Länder verfügbar).

3. Drücken Sie .

Zugehörige Informationen

- [Empfangsmoduseinstellungen](#)
- [Überblick Empfangsmodi](#)
- [Betrieb von externen Telefonen oder Nebenanschlüssen aus](#)
- [Einstellen der Faxerkennung](#)
- [Telefon- und Faxprobleme](#)

Einstellen der F/T-Klingelzeit (Pseudo-/Doppelton)



Wenn Sie den Empfangsmodus auf [Fax/Tel] einstellen, wird das Fax, wenn es sich um einen Faxanruf handelt, automatisch empfangen. Falls es sich um einen Telefonanruf handelt, gibt das Gerät das F/T-Klingeln (schnelles Doppelklingeln) so lange aus, wie mit der F/T-Rufzeit eingestellt. Wenn Sie das F/T-Klingeln hören, wartet ein Anrufer in der Leitung.

Das F/T-Klingeln ist eine Einstellung auf Ihrem Brother-Gerät. Nebenanschluss und externe Telefone klingeln nicht, der Anruf des Geräts kann jedoch dennoch über ein externes Telefon angenommen werden.

>> [MFC-J5330DW/MFC-J5335DW](#)

>> [MFC-J5730DW/MFC-J5930DW](#)



MFC-J5330DW/MFC-J5335DW

1. Drücken Sie  [Einst.] > [Alle Einstell.] > [Fax] > [Empfangseinst.] > [F/T Rufzeit].
2. Drücken Sie auf die Zeitdauer, die das Gerät Doppelklingeln ausgeben soll, nachdem es einen Telefonanruf angenommen hat.
3. Drücken Sie .



Auch wenn der Anrufer während des schnellen Doppelklingelns auflegt, klingelt das Gerät bis zum Ende der eingestellten Zeit weiter.

MFC-J5730DW/MFC-J5930DW

1. Drücken Sie  [Einstell.] > [Alle Einstell.] > [Fax] > [Empfangseinst.] > [F/T Rufzeit].
2. Drücken Sie auf die Zeitdauer, die das Gerät Doppelklingeln ausgeben soll, nachdem es einen Telefonanruf angenommen hat.
3. Drücken Sie .



Auch wenn der Anrufer während des schnellen Doppelklingelns auflegt, klingelt das Gerät bis zum Ende der eingestellten Zeit weiter.

Zugehörige Informationen

- [Empfangsmoduseinstellungen](#)
- [Überblick Empfangsmodi](#)
- [Betrieb von externen Telefonen oder Nebenanschlüssen aus](#)

Einstellen der Faxerkennung

Wenn die Faxerkennung aktiviert ist: Faxe werden auch dann automatisch empfangen, wenn Sie den Anruf annehmen. Wenn im Display die Meldung angezeigt wird, dass das Gerät ein Fax empfängt, oder über den Hörer in der Leitung der Faxton (Zirpen) zu hören ist, legen Sie einfach den Hörer auf. Das Fax wird nun automatisch empfangen.

Wenn der einfache Faxempfang deaktiviert ist: Wenn Sie sich in der Nähe des Geräts befinden und einen Faxanruf durch Abheben des Hörers angenommen haben, drücken Sie die Starttaste und wählen Sie dann [Empfangen], um das Fax zu empfangen. Wenn Sie den Anruf an einem Nebenanschluss oder externen Telefon angenommen haben, drücken Sie *51.





- Wenn die Faxerkennung auf [Ein] gesetzt ist, das Gerät jedoch einen Faxanruf nach Abheben des Hörers eines Nebenanschlusses oder externen Telefons nicht automatisch übernimmt, geben Sie am Telefon den Fernaktivierungs-Code *51 ein.
- Wenn Sie von einem Computer aus Faxe über dieselbe Telefonleitung versenden und das Gerät diese Übertragung unterbricht, sollten Sie die Fax-Erkennung auf [Aus] stellen.



>> [MFC-J5330DW/MFC-J5335DW](#)

>> [MFC-J5730DW/MFC-J5930DW](#)

MFC-J5330DW/MFC-J5335DW

1. Drücken Sie  [Einst.] > [Alle Einstell.] > [Fax] > [Empfangseinst.] > [Fax-Erkennung].
2. Drücken Sie [Ein] (oder [Aus]).
3. Drücken Sie .

MFC-J5730DW/MFC-J5930DW

1. Drücken Sie  [Einstell.] > [Alle Einstell.] > [Fax] > [Empfangseinst.] > [Fax-Erkennung].
2. Drücken Sie [Ein] (oder [Aus]).
3. Drücken Sie .



Zugehörige Informationen

- [Empfangsmoduseinstellungen](#)
- [Überblick Empfangsmodi](#)
- [Einstellen der Anzahl der Klingeltöne, bevor das Gerät antwortet \(Ruftonverzögerung\)](#)
- [Betrieb von externen Telefonen oder Nebenanschlüssen aus](#)
- [Verwenden der Ferncodes](#)
- [Telefon- und Faxprobleme](#)

Faxvorschau

Verwenden Sie die Faxvorschaufunktion, um empfangene Faxe auf dem Display anzuzeigen.

- [Einschalten der Faxvorschau](#)
- [Vorschau neuer Faxe](#)



Einschalten der Faxvorschau

- Diese Funktion ist nur für Faxdokumente in Schwarzweiß verfügbar.
- Wenn die Faxvorschau eingeschaltet ist, wird bei Fax-Weiterleitung, PC-Faxempfang und Weiterleitung an die Cloud kein Sicherungsdruck erstellt, auch wenn dieser auf [Ein] gesetzt ist.
- Auch wenn der Faxempfangsstempel aktiviert ist und Datum und Uhrzeit des Empfangs ausgedruckt werden, erfolgt keine entsprechende Anzeige im Faxvorschaubildschirm.

>> [MFC-J5330DW/MFC-J5335DW](#)

>> [MFC-J5730DW/MFC-J5930DW](#)

MFC-J5330DW/MFC-J5335DW



1. Drücken Sie  [Einst.].
2. Drücken Sie  [Faxvorschau].
3. Drücken Sie [Ein] (oder [Aus]).
Auf dem Touchscreen wird eine Meldung angezeigt, dass zukünftig empfangene Faxe nicht mehr ausgedruckt werden.
4. Drücken Sie [Ja].
5. Drücken Sie .



Wenn sich Faxe im Speicher befinden, wenn Sie die Faxvorschau ausschalten, haben Sie die folgenden Möglichkeiten:

- Wenn Sie die gespeicherten Faxe nicht ausdrucken möchten, drücken Sie [Weiter].
Drücken Sie [Ja] zur Bestätigung.
Die Faxe werden gelöscht.
- Um alle gespeicherten Faxnachrichten zu drucken, drücken Sie [Alle Faxe vorm Löschen drucken].
- Wenn Sie die Faxvorschau nicht deaktivieren möchten, drücken Sie [Abbr.].

MFC-J5730DW/MFC-J5930DW

1. Drücken Sie  [Einstell.].
2. Drücken Sie  [Faxvorschau].
3. Drücken Sie [Ein] (oder [Aus]).
Auf dem Touchscreen wird eine Meldung angezeigt, dass zukünftig empfangene Faxe nicht mehr ausgedruckt werden.
4. Drücken Sie [Ja].
5. Drücken Sie .



Wenn sich Faxe im Speicher befinden, wenn Sie die Faxvorschau ausschalten, haben Sie die folgenden Möglichkeiten:

- Wenn Sie die gespeicherten Faxe nicht ausdrucken möchten, drücken Sie [Weiter].
Drücken Sie [Ja] zur Bestätigung.
Die Faxe werden gelöscht.
 - Um alle gespeicherten Faxnachrichten zu drucken, drücken Sie [Alle Faxe vorm Löschen drucken].
 - Wenn Sie die Faxvorschau nicht deaktivieren möchten, drücken Sie [ABBRECHEN].
-



Zugehörige Informationen

- [Faxvorschau](#)
-

Vorschau neuer Faxe

Bei Empfang eines Fax wird eine Nachricht im Display angezeigt.

- Diese Funktion ist nur für Faxdokumente in Schwarzweiß verfügbar.
- Wenn Sie ein Fax ansehen möchten, das Sie bereits in einer Vorschau angesehen haben, drücken Sie



[Fax]



[Empfangene Faxe].

>> [MFC-J5330DW/MFC-J5335DW](#)

>> [MFC-J5730DW/MFC-J5930DW](#)

MFC-J5330DW/MFC-J5335DW

1. Drücken Sie , um neue Faxnachrichten anzuzeigen.



2. Die Faxliste enthält sowohl alte als auch neue Faxe. Eine blaue Markierung wird neben neuen Faxen angezeigt.

Drücken Sie auf das gewünschte Fax.

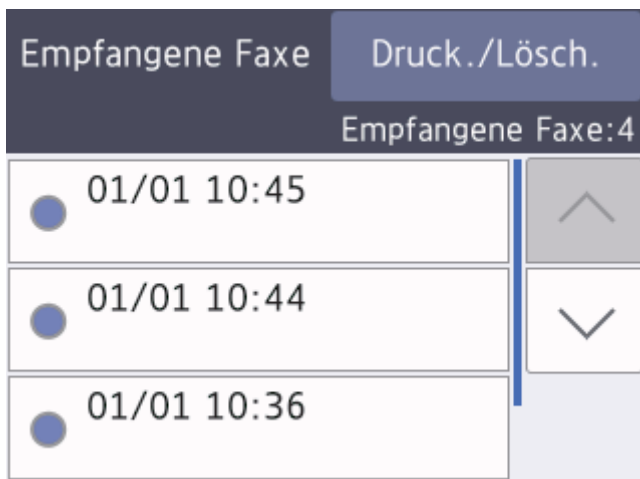



Wenn Sie alle Faxe in der Liste drucken oder löschen möchten, drücken Sie [Druck./Lösch.].

Sie haben die folgenden Möglichkeiten:

- Drücken Sie [Alles drucken (neue Faxe)], um alle noch nicht angezeigten Faxnachrichten zu drucken.
- Drücken Sie [Alles drucken (alte Faxe) (Alle drucken (alte Faxe))], um alle bereits angezeigten Faxnachrichten zu drucken.
- Drücken Sie [Alle löschen (neue Faxe)], um alle noch nicht angezeigten Faxnachrichten zu löschen.
- Drücken Sie [Alle löschen (alte Faxe)], um alle bereits angezeigten Faxnachrichten zu löschen.

3. Führen Sie die folgenden Schritte durch, indem Sie die in der Tabelle dargestellten Schaltflächen drücken:

Schaltfläche	Ergebnis
	Fax vergrößern
	Fax verkleinern
PCT	Nach oben oder unten scrollen
PCT	Nach links oder rechts scrollen
	Fax im Uhrzeigersinn drehen
	Fax löschen Drücken Sie Ja zur Bestätigung.
	Zurück zur vorherigen Seite
	Vorwärts zur nächsten Seite
	Zurück zur Faxliste
Start	<p>Fax drucken</p> <p>Wenn es sich bei dem Fax um eine einzelne Seite handelt, wird diese gedruckt. Sie werden über den Touchscreen aufgefordert, das Löschen des Faxes aus dem Speicher des Geräts zu bestätigen. Um ein Fax zu löschen, drücken Sie Ja. Um das Fax im Speicher des Gerätes zu behalten, drücken Sie Nein.</p> <p>Wenn das Fax mehrere Seiten umfasst, führen Sie die folgenden Schritte durch:</p> <ul style="list-style-type: none"> • Drücken Sie Alles drucken, um die gesamte Meldung auszudrucken. Sie werden über den Touchscreen aufgefordert, das Löschen des Faxes aus dem Speicher des Geräts zu bestätigen. Um ein Fax zu löschen, drücken Sie Ja. Um das Fax im Speicher des Gerätes zu behalten, drücken Sie Nein. • Drücken Sie Akt. Seite drucken, um nur die angezeigte Seite auszudrucken. • Drücken Sie Ab akt. Seite drucken, um alle Seiten von der angezeigten Seite bis zur letzten Seite zu drucken.

- Bei einem umfangreichen Fax kann es ein wenig dauern, bis es angezeigt wird.
- Der Touchscreen zeigt die aktuelle Seitennummer und die Gesamtanzahl der Seiten des Faxes an. Wenn das Fax mehr als 99 Seiten lang ist, wird die Gesamtanzahl der Seiten als „XX“ angezeigt.

4. Drücken Sie .

1. Drücken Sie , um neue Faxnachrichten anzuzeigen.

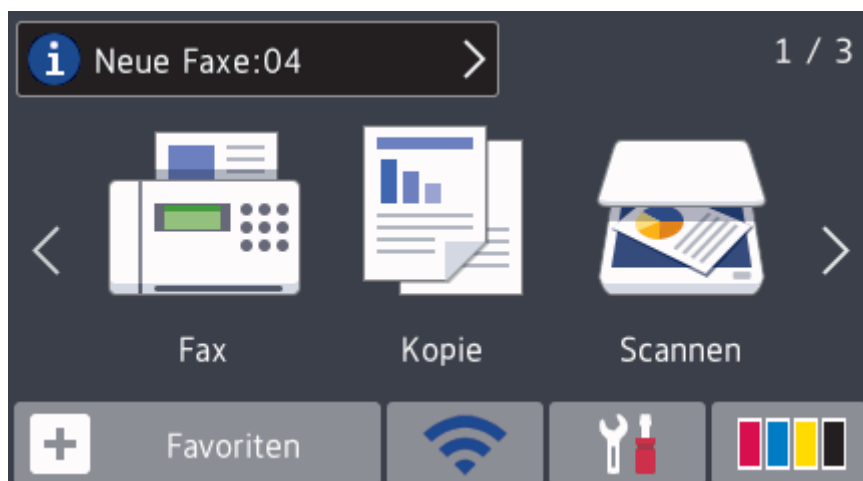

2. Die Faxliste enthält sowohl alte als auch neue Faxe. Eine blaue Markierung wird neben neuen Faxen angezeigt.

Drücken Sie auf das gewünschte Fax.

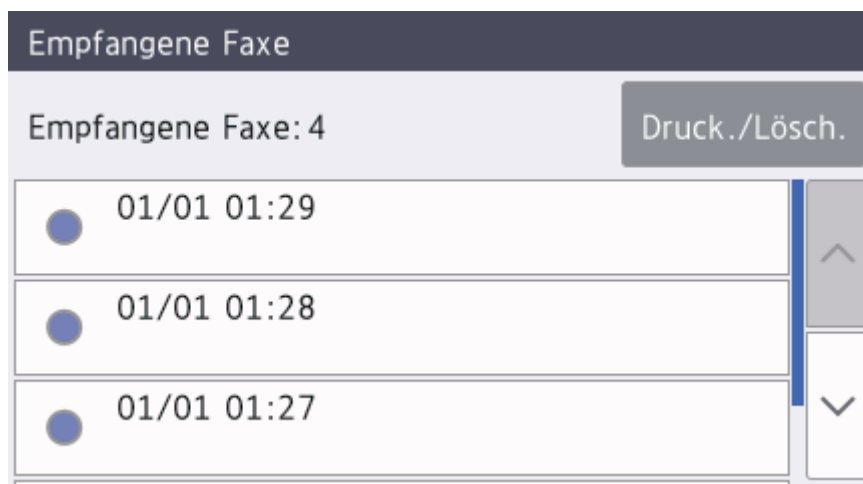







Wenn Sie alle Faxe in der Liste drucken oder löschen möchten, drücken Sie [Druck./Lösch.].

Sie haben die folgenden Möglichkeiten:

- Drücken Sie [Alle drucken (neue Faxe)], um alle noch nicht angezeigten Faxnachrichten zu drucken.
- Drücken Sie [Alle drucken (alte Faxe)], um alle bereits angezeigten Faxnachrichten zu drucken.
- Drücken Sie [Alle löschen (neue Faxe)], um alle noch nicht angezeigten Faxnachrichten zu löschen.
- Drücken Sie [Alle löschen (alte Faxe)], um alle bereits angezeigten Faxnachrichten zu löschen.

3. Führen Sie die folgenden Schritte durch, indem Sie die in der Tabelle dargestellten Schaltflächen drücken:

Schaltfläche	Ergebnis
	Fax vergrößern
	Fax verkleinern

Schaltfläche	Ergebnis
 PCT 	Nach oben oder unten scrollen
 PCT 	Nach links oder rechts scrollen
	Fax im Uhrzeigersinn drehen
	Fax löschen Drücken Sie Ja zur Bestätigung.
	Zurück zur vorherigen Seite
	Vorwärts zur nächsten Seite
	Zurück zur Faxliste

Start

Fax drucken

Wenn es sich bei dem Fax um eine einzelne Seite handelt, wird diese gedruckt. Sie werden über den Touchscreen aufgefordert, das Fax aus dem Speicher zu löschen. Um ein Fax zu löschen, drücken Sie **Ja**. Um das Fax im Speicher des Gerätes zu behalten, drücken Sie **Nein**.

Wenn das Fax mehrere Seiten umfasst, führen Sie die folgenden Schritte durch:

- Drücken Sie **Alles drucken**, um die gesamte Meldung auszudrucken. Sie werden über den Touchscreen aufgefordert, das Fax aus dem Speicher zu löschen. Um ein Fax zu löschen, drücken Sie **Ja**. Um das Fax im Speicher des Gerätes zu behalten, drücken Sie **Nein**.
- Drücken Sie **Akt. Seite drucken**, um nur die angezeigte Seite auszudrucken.
- Drücken Sie **Ab akt. Seite drucken**, um alle Seiten von der angezeigten Seite bis zur letzten Seite zu drucken.

- Bei einem umfangreichen Fax kann es ein wenig dauern, bis es angezeigt wird.
- Der Touchscreen zeigt die aktuelle Seitennummer und die Gesamtanzahl der Seiten des Faxes an. Wenn das Fax mehr als 99 Seiten lang ist, wird die Gesamtanzahl der Seiten als „XX“ angezeigt.

4. Drücken Sie .

Zugehörige Informationen

- [Faxvorschau](#)



Verringern der Seitengröße bei einem übergroßen eingehenden Fax

Wenn die Funktion [Auto Verkl.] auf [Ein] gesetzt ist, verkleinert das Brother-Gerät alle Seiten eingehender Faxe, sodass sie auf das verwendete Papier passen. Das Gerät berechnet die passende Verkleinerungsstufe automatisch, entsprechend der Seitengröße des empfangenen Faxes und dem eingestellten Papierformat.



>> [MFC-J5330DW/MFC-J5335DW](#)

>> [MFC-J5730DW/MFC-J5930DW](#)

MFC-J5330DW/MFC-J5335DW

1. Drücken Sie  [Einst.] > [Alle Einstell.] > [Fax] > [Empfangseinst.] > [Auto Verkl.].
2. Drücken Sie [Ein] (oder [Aus]).
3. Drücken Sie .

MFC-J5730DW/MFC-J5930DW

1. Drücken Sie  [Einstell.] > [Alle Einstell.] > [Fax] > [Empfangseinst.] > [Auto Verkl.].
2. Drücken Sie [Ein] (oder [Aus]).
3. Drücken Sie .

Zugehörige Informationen

- [Empfangen einer Faxnachricht](#)
- [Papiereinstellungen](#)
- [Probleme bei der Papierhandhabung und beim Drucken](#)

Einrichten des Faxempfangsstempel



Stellen Sie das Gerät so ein, dass Datum und Uhrzeit des Empfangs oben auf den eingegangenen Faxseiten gedruckt werden. Vergewissern Sie sich, dass auf dem Gerät das aktuelle Datum und die Uhrzeit eingestellt sind.

Diese Funktion ist nur für Faxdokumente in Schwarzweiß verfügbar.



>> [MFC-J5330DW/MFC-J5335DW](#)

>> [MFC-J5730DW/MFC-J5930DW](#)

MFC-J5330DW/MFC-J5335DW

1. Drücken Sie  [Einst.] > [Alle Einstell.] > [Fax] > [Empfangseinst.] > [Empf.-Stempel].
2. Drücken Sie [Ein] (oder [Aus]).
3. Drücken Sie .

MFC-J5730DW/MFC-J5930DW

1. Drücken Sie  [Einstell.] > [Alle Einstell.] > [Fax] > [Empfangseinst.] > [Faxempfang-Stempel].
2. Drücken Sie [Ein] (oder [Aus]).
3. Drücken Sie .

Zugehörige Informationen

- [Empfangen einer Faxnachricht](#)

Empfangen eines Faxdokuments am Ende eines Telefongesprächs

Wenn Sie mit dem an Ihr Brother-Gerät angeschlossenes Telefon telefonieren und der Gesprächspartner ebenfalls mit einem Telefon spricht, das an sein Faxgerät angeschlossen ist, kann Ihnen der Gesprächspartner ein Fax senden, bevor aufgelegt wird.

- Der Vorlageneinzug des Gerätes muss leer sein.

>> [MFC-J5330DW/MFC-J5335DW](#)

>> [MFC-J5730DW/MFC-J5930DW](#)

MFC-J5330DW/MFC-J5335DW

1. Bitten Sie Ihren Gesprächspartner, das Fax einzulegen und die Start- bzw. Senden-Taste zu drücken.
2. Drücken Sie , um die Taste [Start] anzuzeigen.
3. Wenn Sie CNG-Töne (langsam wiederholte Töne) hören, drücken Sie [Start].
4. Drücken Sie [Empfangen], um das Fax zu empfangen.
5. Legen Sie den Hörer wieder auf.

MFC-J5730DW/MFC-J5930DW

1. Bitten Sie Ihren Gesprächspartner, das Fax einzulegen und die Start- bzw. Senden-Taste zu drücken.
2. Drücken Sie , um die Taste [Fax Start] anzuzeigen.
3. Wenn Sie CNG-Töne (langsam wiederholte Töne) hören, drücken Sie [Fax Start].
4. Drücken Sie [Empfangen], um das Fax zu empfangen.
5. Legen Sie den Hörer wieder auf.

Zugehörige Informationen

- [Empfangen einer Faxnachricht](#)

Speicherempfangsoptionen

Legen Sie mit den Speicherempfangsoptionen fest, wie eingehende Faxe behandelt werden, während Sie unterwegs sind. Es kann jeweils nur eine der Speicherempfangsoptionen verwendet werden.

Der Speicherempfang kann wie folgt eingestellt werden:

- Fax-Weiterleitung
- Faxspeicherung
- PC-Faxempfang
- Weiterleitung an die Cloud
Die empfangenen Faxnachrichten werden an die Onlinedienste weitergeleitet.
- Aus

Diese Funktion ist nur für Faxdokumente in Schwarzweiß verfügbar.

- Weiterleiten eingehender Faxe an ein anderes Gerät
- Speichern eingehender Faxe im Gerätespeicher
- Verwenden des PC-Faxempfangs zum Übertragen empfangener Faxe auf Ihren Computer (nur Windows®)
- Ändern der Speicherempfangsoptionen
- Ausschalten des Speicherempfangs
- Drucken von Faxdokumenten aus dem Gerätespeicher
- Aktivieren der Fax-Weiterleitung in die Cloud oder an E-Mail

Weiterleiten eingehender Faxe an ein anderes Gerät

Verwenden Sie die Funktion zur Fax-Weiterleitung, um eingehende Faxe automatisch an ein anderes Gerät weiterzuleiten.

Diese Funktion ist nur für Faxdokumente in Schwarzweiß verfügbar.

>> [MFC-J5330DW/MFC-J5335DW](#)

>> [MFC-J5730DW/MFC-J5930DW](#)

MFC-J5330DW/MFC-J5335DW

1. Drücken Sie  [Einst.] > [Alle Einstell.] > [Fax] > [Empfangseinst.] > [Speicherempf.].
2. Drücken Sie ▲ oder ▼, um die Option [Fax weiterleiten] anzuzeigen, und drücken Sie anschließend auf diese.
3. Geben Sie über die Zifferntasten die Weiterleitungsfaxnummer ein (bis zu 20 Stellen).
Drücken Sie [OK].



I-Fax-Benutzer:

Wenn Sie ein Fax an eine E-Mail-Adresse weiterleiten möchten, drücken Sie , geben Sie die E-Mail-Adresse ein, und drücken Sie dann [OK].

4. Drücken Sie [Kontrollldr.: Ein] oder [Kontrollldr.: Aus].



- Wenn Sie [Kontrollldr.: Ein] auswählen, werden die empfangenen Faxe ausgedruckt, sodass Sie über eine Kopie verfügen.
- Wenn die Faxvorschau eingeschaltet ist, wird kein Sicherungsdruck empfangener Faxe erstellt, auch wenn Sie [Kontrollldr.: Ein] auswählen.
- Wenn ein Farbfax empfangen wird, druckt Ihr Gerät nur das Farbfax und leitet es nicht an die programmierte Rufnummer weiter.

5. Drücken Sie .

MFC-J5730DW/MFC-J5930DW

1. Drücken Sie  [Einstell.] > [Alle Einstell.] > [Fax] > [Empfangseinst.] > [Speicherempf.].
2. Streichen Sie mit dem Finger nach oben oder nach unten bzw. drücken Sie ▲ oder ▼, um die Option [Fax weiterleiten] anzuzeigen, und drücken Sie dann [Fax weiterleiten].
3. Geben Sie über die Zifferntasten die Weiterleitungsfaxnummer ein (bis zu 20 Stellen). Drücken Sie [OK].



I-Fax-Benutzer:

Wenn Sie ein Fax an eine E-Mail-Adresse weiterleiten möchten, drücken Sie , geben Sie die E-Mail-Adresse ein, und drücken Sie dann [OK].

4. Drücken Sie [Kontrollldr.: Ein] oder [Kontrollldr.: Aus].



- Wenn Sie [Kontrolldr.: Ein] auswählen, werden die empfangenen Faxe ausgedruckt, sodass Sie über eine Kopie verfügen.
- Wenn die Faxvorschau eingeschaltet ist, wird kein Sicherungsdruck empfangener Faxe erstellt, auch wenn Sie [Kontrolldr.: Ein] auswählen.
- Wenn ein Farbfax empfangen wird, druckt Ihr Gerät nur das Farbfax und leitet es nicht an die programmierte Rufnummer weiter.

5. Drücken Sie .



Zugehörige Informationen

- [Speicherempfangsoptionen](#)

Speichern eingehender Faxe im Gerätespeicher



Verwenden Sie die Funktion zur Faxspeicherung, um eingehende Faxe im Gerät zu speichern. Rufen Sie die gespeicherten Faxnachrichten mit den Fernabfrage-Befehlen von dem Faxgerät ab, wenn Sie sich an einem anderen Ort befinden. Ihr Gerät druckt eine Sicherungskopie aller gespeicherten Faxnachrichten.

- Diese Funktion ist nur für Faxdokumente in Schwarzweiß verfügbar.



>> [MFC-J5330DW/MFC-J5335DW](#)

>> [MFC-J5730DW/MFC-J5930DW](#)

MFC-J5330DW/MFC-J5335DW

1. Drücken Sie  [Einst.] > [Alle Einstell.] > [Fax] > [Empfangseinst.] > [Speicherempf.].
2. Drücken Sie ▲ oder ▼, um die Option [Fax speichern] anzuzeigen, und drücken Sie anschließend auf diese.
3. Drücken Sie .

MFC-J5730DW/MFC-J5930DW

1. Drücken Sie  [Einstell.] > [Alle Einstell.] > [Fax] > [Empfangseinst.] > [Speicherempf.].
2. Streichen Sie nach oben oder unten, oder drücken Sie ▲ oder ▼, um die Option [Fax speichern] anzuzeigen, und drücken Sie anschließend auf diese.
3. Drücken Sie .

Zugehörige Informationen

- [Speicherempfangsoptionen](#)
- [Weiterleiten von Faxen über eine Fernverbindung](#)
- [Drucken von Faxdokumenten aus dem Gerätespeicher](#)
- [Fernabrufbefehle](#)

Verwenden des PC-Faxempfangs zum Übertragen empfangener Faxe auf Ihren Computer (nur Windows®)

Wenn Sie die Funktion PC-Fax-Empfang einschalten, speichert das Gerät die eingehenden Faxdokumente im Speicher des Geräts und sendet sie automatisch an Ihren Computer. Verwenden Sie dann Ihren Computer, um diese Faxdokumente anzuzeigen und zu speichern.

- Diese Funktion ist nur für Faxdokumente in Schwarzweiß verfügbar. Wenn ein Farbfax empfangen wird, druckt Ihr Gerät das Farbfax, sendet es jedoch nicht zu Ihrem Computer.
- Damit Sie den PC-FAX-Empfang einschalten können, müssen auf dem Computer die Brother-Software und -Treiber installiert sein. Vergewissern Sie sich, dass Ihr Gerät mit dem Computer verbunden und dieser eingeschaltet ist. Auf dem Computer muss die Software für den PC-Faxempfang gestartet sein.

Auch wenn der Computer ausgeschaltet ist, werden Faxe vom Gerät weiter empfangen und gespeichert. Sobald der Computer und die Software für den PC-Faxempfang wieder gestartet wurden, überträgt das Gerät die Faxe zum Computer.

>> [MFC-J5330DW/MFC-J5335DW](#)
>> [MFC-J5730DW/MFC-J5930DW](#)

MFC-J5330DW/MFC-J5335DW

1. Drücken Sie  [Einst.] > [Alle Einstell.] > [Fax] > [Empfangseinst.] > [PC Faxempfang].
2. Drücken Sie [Ein].
Auf dem Touchscreen wird die Meldung [Programm zum PC-Faxempfang auf Ihrem Computer ausführen.] angezeigt.
3. Drücken Sie [OK].
4. Drücken Sie [<USB>] oder, wenn Sie sich in einem Netzwerk befinden, den Namen des Computers, der Faxdokumente empfangen soll. Drücken Sie [OK].
5. Drücken Sie [Kontrollldr.: Ein] oder [Kontrollldr.: Aus].



Wenn die Faxvorschau eingeschaltet ist, wird kein Sicherungsdruck empfangener Faxe erstellt, auch wenn Sie [Kontrollldr.: Ein] auswählen.

6. Drücken Sie .

Wiederholen Sie diese Schritte, um einen anderen Zielcomputer auszuwählen.

MFC-J5730DW/MFC-J5930DW

1. Drücken Sie  [Einstell.] > [Alle Einstell.] > [Fax] > [Empfangseinst.] > [PC Faxempf.].
2. Drücken Sie [Ein].
Auf dem Touchscreen wird die Meldung [Programm zum PC-Faxempfang auf Ihrem Computer ausführen.] angezeigt.
3. Drücken Sie [OK].
4. Drücken Sie [<USB>] oder, wenn Sie sich in einem Netzwerk befinden, den Namen des Computers, der Faxdokumente empfangen soll. Drücken Sie [OK].
5. Drücken Sie [Kontrollldr.: Ein] oder [Kontrollldr.: Aus].



Wenn die Faxvorschau eingeschaltet ist, wird kein Sicherungsdruck empfangener Faxe erstellt, auch wenn Sie [Kontrollldr.: Ein] auswählen.

6. Drücken Sie .

Wiederholen Sie diese Schritte, um einen anderen Zielcomputer auszuwählen.



Zugehörige Informationen

- Speicherempfangsoptionen
 - Übertragen der Faxe oder des Faxjournalberichts
 - Übertragen von Faxen auf den Computer
 - Empfangen von Faxdokumenten mit PC-Faxempfang (Windows®)
-

Ändern der Speicherempfangsoptionen

Wenn im Speicher Ihres Geräts Faxe gespeichert sind und Sie eine der Speicherempfangsoptionen ändern, wird im Display eine der folgenden Fragen angezeigt:

- >> [MFC-J5330DW/MFC-J5335DW](#)
- >> [MFC-J5730DW/MFC-J5930DW](#)

MFC-J5330DW/MFC-J5335DW

- **Wenn die empfangenen Faxe bereits gedruckt wurden, wird auf dem Touchscreen Folgendes angezeigt: [Alle Dokumente löschen?]**
 - Wenn Sie [Ja] drücken, werden die Faxe im Speicher gelöscht, bevor die Einstellung geändert wird.
 - Wenn Sie [Nein] drücken, werden die Faxe im Speicher nicht gelöscht und die Einstellung wird nicht geändert.
- **Wenn sich im Gerätespeicher noch nicht gedruckte Faxnachrichten befinden, wird auf dem Touchscreen Folgendes angezeigt: [Alle Faxe drucken?]**
 - Wenn Sie [Ja] drücken, werden die Faxe im Speicher gedruckt, bevor die Einstellung geändert wird.
 - Wenn Sie [Nein] drücken, werden die Faxe im Speicher nicht gedruckt und die Einstellung wird nicht geändert.
- Wenn sich im Gerätespeicher noch empfangene Faxnachrichten befinden und Sie zu [PC Faxempfang] wechseln von einer anderen Option aus ([Fax weiterleiten], [Weiterleiten an Cloud], oder [Fax speichern]), drücken Sie [<USB>] oder, wenn Sie sich in einem Netzwerk befinden, den Namen des Computers, und drücken sie dann [OK]. Es erscheint die Frage, ob Sie den Kontrolldruck einschalten möchten.

Auf dem Touchscreen wird Folgendes angezeigt:

[Fax an PC senden?]

- Wenn Sie [Ja] drücken, werden die Faxdokumente im Speicher an den Computer gesendet, bevor sich die Einstellung ändert.
- Wenn Sie [Nein] drücken, werden die Faxe im Speicher nicht gelöscht und die Einstellung wird nicht geändert.

MFC-J5730DW/MFC-J5930DW

- **Wenn die empfangenen Faxe bereits gedruckt wurden, wird auf dem Touchscreen Folgendes angezeigt: [Alle Dokumente löschen?]**
 - Wenn Sie [Ja] drücken, werden die Faxe im Speicher gelöscht, bevor die Einstellung geändert wird.
 - Wenn Sie [Nein] drücken, werden die Faxe im Speicher nicht gelöscht und die Einstellung wird nicht geändert.
- **Wenn sich im Gerätespeicher noch nicht gedruckte Faxnachrichten befinden, wird auf dem Touchscreen Folgendes angezeigt: [Alle Faxe drucken?]**
 - Wenn Sie [Ja] drücken, werden die Faxe im Speicher gedruckt, bevor die Einstellung geändert wird.
 - Wenn Sie [Nein] drücken, werden die Faxe im Speicher nicht gedruckt und die Einstellung wird nicht geändert.
- Wenn sich im Gerätespeicher noch empfangene Faxnachrichten befinden und Sie zu [PC Faxempfang] wechseln von einer anderen Option aus ([Fax weiterleiten], [Weiterleiten an Cloud], oder [Fax speichern]), drücken Sie [<USB>] oder, wenn Sie sich in einem Netzwerk befinden, den Namen des Computers, und drücken sie dann [OK]. Es erscheint die Frage, ob Sie den Kontrolldruck einschalten möchten.

Auf dem Touchscreen wird Folgendes angezeigt:

[Fax an PC senden?]

-
- Wenn Sie [Ja] drücken, werden die Faxdokumente im Speicher an den Computer gesendet, bevor sich die Einstellung ändert.
 - Wenn Sie [Nein] drücken, werden die Faxe im Speicher nicht gelöscht und die Einstellung wird nicht geändert.



Zugehörige Informationen

- [Speicherempfangsoptionen](#)
 - [Ausschalten des Speicherempfangs](#)
-

Ausschalten des Speicherempfangs

Schalten Sie den Speicherempfang aus, wenn das Gerät keine eingehenden Faxe speichern oder übertragen soll.

>> [MFC-J5330DW/MFC-J5335DW](#)

>> [MFC-J5730DW/MFC-J5930DW](#)

MFC-J5330DW/MFC-J5335DW

1. Drücken Sie  [Einst.] > [Alle Einstell.] > [Fax] > [Empfangseinst.] > [Speicherempf.].
2. Drücken Sie [Aus].



Auf dem Touchscreen wird [Alle Faxe drucken?] oder [Alle Dokumente löschen?] angezeigt, wenn sich im Speicher des Gerätes empfangene Faxe befinden.

3. Drücken Sie .

MFC-J5730DW/MFC-J5930DW

1. Drücken Sie  [Einstell.] > [Alle Einstell.] > [Fax] > [Empfangseinst.] > [Speicherempf.].
2. Drücken Sie [Aus].



Auf dem Touchscreen wird [Alle Faxe drucken?] oder [Alle Dokumente löschen?] angezeigt, wenn sich im Speicher des Gerätes empfangene Faxe befinden.

3. Drücken Sie .

Zugehörige Informationen

- [Speicherempfangsoptionen](#)
- [Ändern der Speicherempfangsoptionen](#)
- [Fehler- und Wartungsmeldungen](#)
- [Telefon- und Faxprobleme](#)

Drucken von Faxdokumenten aus dem Gerätespeicher

- Diese Funktion ist nur für Faxdokumente in Schwarzweiß verfügbar.
- Nach dem Drucken des Faxes wird es aus dem Gerätespeicher gelöscht.

>> [MFC-J5330DW/MFC-J5335DW](#)

>> [MFC-J5730DW/MFC-J5930DW](#)

MFC-J5330DW/MFC-J5335DW

Wenn Sie [Fax speichern] wählen, können Sie alle Faxe aus dem Speicher drucken.

1. Drücken Sie  [Einst.] > [Alle Einstell.] > [Fax] > [Fax drucken].



Sie können die Faxnachrichten auch aus dem Speicher drucken, indem Sie auf dem Touchscreen [Gesp. Faxe] drücken.

2. Drücken Sie [Ja].

MFC-J5730DW/MFC-J5930DW

Wenn Sie [Fax speichern] wählen, können Sie alle Faxe aus dem Speicher drucken.

1. Drücken Sie  [Einstell.] > [Alle Einstell.] > [Fax] > [Fax drucken].



Sie können die Faxnachrichten auch aus dem Speicher drucken, indem Sie auf dem Touchscreen [Gesp. Faxe] drücken.

2. Drücken Sie [Ja].

Zugehörige Informationen

- [Speicherempfangsoptionen](#)
- [Speichern eingehender Faxe im Gerätespeicher](#)
- [Fehler- und Wartungsmeldungen](#)
- [Telefon- und Faxprobleme](#)

Faxfernabfrage

Verwenden Sie die Fernabfrage, um das Gerät mit jedem Telefon mit Tonwahl oder von einem anderen Faxgerät aus anzurufen, und verwenden Sie dann den Zugangscode und die Fernabfrage-Befehle, um die Faxe an ein anderes Faxgerät zu übergeben.

- [Einstellen eines Fernzugriffcodes](#)
- [Verwenden des Fernzugriffcodes](#)
- [Fernabrufbefehle](#)
- [Weiterleiten von Faxen über eine Fernverbindung](#)
- [Ändern der Faxweiterleitungsnummer](#)

Einstellen eines Fernzugriffcodes

Legen Sie einen Remote-Zugangscodes für Ihr Brother-Gerät fest, um darauf zuzugreifen und es zu steuern, auch wenn Sie sich an einem anderen Ort befinden.

>> [MFC-J5330DW/MFC-J5335DW](#)

>> [MFC-J5730DW/MFC-J5930DW](#)

MFC-J5330DW/MFC-J5335DW

1. Drücken Sie  [Einst.] > [Alle Einstell.] > [Fax] > [Zugangscodes].
2. Geben Sie mit den Ziffern [0] bis [9], [*] oder [#] über die Zifferntasten einen dreistelligen Code ein (die Voreinstellung „*“ kann nicht geändert werden).
Drücken Sie [OK].



- Verwenden Sie NICHT denselben Code wie für den Fernaktivierungs-Code (*51) oder Ferndeaktivierungs-Code ¹ (#51).
- Um den Code zu löschen, halten Sie  gedrückt, um die inaktive Einstellung (---*) wiederherzustellen, und drücken Sie dann [OK].

3. Drücken Sie .

MFC-J5730DW/MFC-J5930DW

1. Drücken Sie  [Einstell.] > [Alle Einstell.] > [Fax] > [Zugangscodes].
2. Geben Sie mit den Ziffern [0] bis [9], [*] oder [#] über die Zifferntasten einen dreistelligen Code ein (die Voreinstellung „*“ kann nicht geändert werden).
Drücken Sie [OK].



- Verwenden Sie NICHT denselben Code wie für den Fernaktivierungs-Code (*51) oder Ferndeaktivierungs-Code ² (#51).
- Um den Code zu löschen, halten Sie  gedrückt, um die inaktive Einstellung (---*) wiederherzustellen, und drücken Sie dann [OK].

3. Drücken Sie .

Zugehörige Informationen

- [Faxfernabfrage](#)
- [Verwenden des Fernzugriffcodes](#)
- [Betrieb von externen Telefonen oder Nebenanschlüssen aus](#)
- [Verwenden der Ferncodes](#)

¹ Nicht verfügbar in Deutschland

² Nicht verfügbar in Deutschland

Verwenden des Fernzugriffcodes

1. Wählen Sie von unterwegs Ihr Brother-Gerät mit einem Telefon mit Tonwahl oder einem Faxgerät an.
2. Wenn Ihr Gerät antwortet, geben Sie unmittelbar den dreistelligen Zugangscode ein gefolgt von *.
3. Ihr Brother-Gerät zeigt durch ein akustisches Signal an, ob Faxe empfangen wurden:
 - Ein langer Ton - das Gerät hat mindestens ein Fax empfangen
 - Kein Ton - das Gerät hat keine Faxe empfangen
4. Ihr Gerät fordert Sie dann durch zwei kurze Töne auf, einen Befehlscode einzugeben.
 - Wird innerhalb von 30 Sekunden kein Befehl eingegeben, unterbricht das Gerät die Verbindung.
 - Falls Sie einen ungültigen Befehl eingeben, hören Sie drei Töne.
5. Drücken Sie zum Abschluss die 9 und anschließend die 0, um das Gerät zu deaktivieren.
6. Legen Sie auf.



- Wenn am Gerät der Modus [Manuell] eingestellt ist und Sie die Fernabfrage verwenden, warten Sie nach dem ersten Klingeln der Faxnummer ca. 100 Sekunden und geben Sie dann den Zugangscode innerhalb von 30 Sekunden ein.
- In einigen Ländern steht diese Funktion eventuell nicht zur Verfügung oder wird nicht von den lokalen Telefongesellschaften unterstützt.



Zugehörige Informationen

- [Faxfernabfrage](#)
- [Einstellen eines Fernzugriffcodes](#)

Fernabrufbefehle

Mithilfe der Fernabfrage-Befehle in dieser Tabelle können Sie auf Faxbefehle und -optionen zugreifen, wenn Sie sich nicht am Brother-Gerät befinden. Wenn Sie das Gerät angerufen und den Zugangscode (drei Ziffern gefolgt von *) eingegeben haben, werden Sie durch zwei kurze Töne aufgefordert, einen Fernabfrage-Befehl (Spalte 1) gefolgt von einer der Optionen (Spalte 2) für diesen Befehl einzugeben.

Fernbefehle	Optionen	Vorgangsdetails
95	Ändern der Einstellungen für Faxweiterleitung oder Faxspeicher	
	1 AUS	Sie können <i>Aus</i> wählen, nachdem Sie alle Nachrichten abgerufen oder gelöscht haben.
	2 Faxweiterleitung	Ein langer Ton bedeutet, dass die Änderung angenommen wurde. Wenn Sie drei kurze Töne hören, kann die Änderung nicht vorgenommen werden, weil etwas nicht eingerichtet wurde (beispielsweise ist keine Nummer für die Faxweiterleitung registriert). Sie können eine Nummer für die Faxweiterleitung registrieren, indem Sie 4 eingeben. Nach dem Registrieren der Nummer funktioniert die Faxweiterleitung.
	4 Faxweiterleitungsnummer	
6 Faxspeicher		
96	Abrufen eines Faxes	
	2 Abrufen aller Faxe	Geben Sie die Faxnummer eines Remote-Faxgeräts ein, das gespeicherte Faxnachrichten empfangen soll.
	3 Faxe aus Speicher löschen	Wenn Sie einen langen Ton hören, wurden Faxnachrichten aus dem Speicher gelöscht.
97	Überprüfen des Empfangsstatus	
	1 Fax	Überprüfen Sie, ob das Gerät Faxe empfangen hat. Wenn ja, hören Sie einen langen Ton. Wenn nein, hören Sie drei kurze Töne.
98	Ändern des Empfangsmodus	
	1 Externer Anrufbeantworter	Ein langer Ton bedeutet, dass die Änderung angenommen wurde.
	2 Fax/Tel	
	3 Nur Fax	
90	Beenden	Drücken Sie 9 0 , um den Fernabruf zu beenden. Warten Sie, bis ein langer Ton zu hören ist, und legen Sie dann auf.



Zugehörige Informationen

- [Faxfernabfrage](#)
- [Ändern der Faxweiterleitungsnummer](#)
- [Speichern eingehender Faxe im Gerätespeicher](#)
- [Weiterleiten von Faxen über eine Fernverbindung](#)
- [Den richtigen Empfangsmodus wählen](#)

Weiterleiten von Faxen über eine Fernverbindung

Rufen Sie Ihr Brother-Gerät von einem Tonwahl-Telefon oder einem Faxgerät aus an, um eingehende Faxe an ein anderes Gerät weiterzuleiten.

- Faxspeicherung oder Faxvorschau muss zur Verwendung dieser Funktion eingeschaltet sein.

1. Wählen Sie Ihre Faxnummer.
2. Wenn Ihr Gerät antwortet, geben Sie Ihren Zugangscode ein (drei Ziffern gefolgt von *). Wenn Sie einen langen Ton hören, hat das Gerät Dokumente empfangen und gespeichert.
3. Wenn Sie zwei kurze Töne hören, drücken Sie 9 6 2.
4. Warten Sie auf den langen Ton. Geben Sie dann über die Zifferntasten die Faxnummer (bis zu 20 Stellen) des Faxgerätes ein, an das die Faxe gesendet werden sollen, und abschließend # #.



* und # können als Wählnummern nicht verwendet werden, aber Sie können # drücken, um einer Faxnummer eine Pause hinzuzufügen.

5. Wenn Sie einen langen Signalton hören, legen Sie auf. Ihr Brother-Gerät leitet alle eingehenden Faxe an die eingegebene Faxnummer weiter. Das andere Faxgerät druckt dann die Faxnachrichten.



Zugehörige Informationen

- [Faxfernabfrage](#)
- [Speichern eingehender Faxe im Gerätespeicher](#)
- [Fernabrufbefehle](#)

Ändern der Faxweiterleitungsnummer

1. Wählen Sie Ihre Faxnummer.
2. Wenn Ihr Gerät antwortet, geben Sie Ihren Zugangscode ein (drei Ziffern gefolgt von *). Wenn Sie einen langen Ton hören, hat das Gerät Dokumente empfangen und gespeichert.
3. Wenn Sie zwei kurze Töne hören, drücken Sie 9 5 4.
4. Warten Sie auf den langen Ton. Geben Sie dann über die Zifferntasten die Nummer des Faxgeräts (bis zu 20 Stellen), an das die Faxe weitergeleitet werden sollen, und abschließend ## ein.



* und # können als Wählnummern nicht verwendet werden, aber Sie können # drücken, um einer Faxnummer eine Pause hinzuzufügen.

5. Drücken Sie 9 0, um die Fernabfrage zu beenden.
6. Wenn Sie einen langen Signalton hören, legen Sie auf.



Zugehörige Informationen

- [Faxfernabfrage](#)
- [Fernabrufbefehle](#)

Sprachbetrieb und Faxnummern

- [Sprachsteuerungen](#)
- [Speichern von Faxnummern](#)
- [Einrichten von Gruppen für das Rundsenden](#)

Sprachsteuerungen

- Annehmen eines Telefonanrufs im Fax/Tel-Empfangsmodus

Annehmen eines Telefonanrufs im Fax/Tel-Empfangsmodus

Wenn der Fax/Tel-Modus eingestellt ist, gibt das Gerät bei einem Telefonanruf das F/T-Klingeln aus (schnelles Doppelklingeln), um Sie ans Telefon zu rufen.

Wenn Sie sich am Gerät befinden, nehmen Sie den Hörer des externen parallelen Telefons ab, und drücken Sie die Taste [Annahme], um zu antworten.

Wenn Sie sich an einem externen parallelen Telefon befinden ¹, müssen Sie den Hörer innerhalb der Zeit des F/T-Klingelns abnehmen und zwischen den schnellen Doppelklingelzeichen #51 drücken. Wenn sich niemand meldet, oder wenn Ihnen jemand ein Fax senden möchte, können Sie den Anruf wieder zum Gerät zurückleiten, indem Sie *51 drücken.

Zugehörige Informationen

- [Sprachsteuerungen](#)

¹ Nicht verfügbar in Deutschland

Speichern von Faxnummern

- Speichern von Adressbuchnummern
- Speichern der Adressbuchnummern von abgehenden Anrufen
- Speichern der Adressbuchnummern aus dem Verlauf der Anrufererkennung
- Ändern oder Löschen von Adressbuchnamen oder -nummern

Speichern von Adressbuchnummern

>> MFC-J5330DW/MFC-J5335DW

>> MFC-J5730DW/MFC-J5930DW

MFC-J5330DW/MFC-J5335DW

1. Drücken Sie  [Fax] > [Adressbuch].
2. Führen Sie Folgendes aus:
 - a. Drücken Sie [Bearbeiten] > [Neue Adr. hinzfg.] > [Name].
 - b. Geben Sie über den Touchscreen den Namen ein (bis zu 16 Zeichen). Drücken Sie [OK].
 - c. Drücken Sie [Adresse 1].
 - d. Geben Sie über den Touchscreen die erste Fax- oder Rufnummer ein (bis zu 20 Stellen). Drücken Sie [OK].



- Drücken Sie [PAUSE], um eine Pause zwischen den Ziffern einer Nummer einzufügen. Um die Pause zu verlängern, können Sie [PAUSE] so oft wie erforderlich drücken.
- Achten Sie darauf, dass Sie bei der Eingabe einer Fax- oder Rufnummer die Vorwahl mit eingeben. Je nach Land werden die Anrufernamen und die Anruferliste möglicherweise nicht korrekt angezeigt, wenn die Fax- oder Rufnummern keine Vorwahl enthalten.
- Wenn Sie ein Internet-Fax heruntergeladen haben:
Wenn Sie eine E-Mail-Adresse speichern möchten, die mit Internet-Fax oder Scannen an E-Mail-Server verwendet werden soll, drücken Sie , geben Sie die E-Mail-Adresse ein und drücken Sie [OK].

- e. Um die zweite Fax- oder Rufnummer zu speichern, drücken Sie [Adresse 2]. Geben Sie über den Touchscreen die zweite Fax- oder Rufnummer ein (bis zu 20 Stellen). Drücken Sie [OK].
- f. Drücken Sie [OK] zur Bestätigung.

Um eine weitere Adressbuchnummer zu speichern, wiederholen Sie diese Schritte.

3. Drücken Sie .

MFC-J5730DW/MFC-J5930DW

1. Drücken Sie  [Fax] > [Adressbuch].
2. Führen Sie Folgendes aus:
 - a. Drücken Sie [Bearbeiten] > [Neue Adr. hinzufg] > [Name].
 - b. Geben Sie über den Touchscreen den Namen ein (bis zu 16 Zeichen). Drücken Sie [OK].
 - c. Drücken Sie [Adresse 1].
 - d. Geben Sie über den Touchscreen die erste Fax- oder Rufnummer ein (bis zu 20 Stellen). Drücken Sie [OK].



- Drücken Sie [PAUSE], um eine Pause zwischen den Ziffern einer Nummer einzufügen. Um die Pause zu verlängern, können Sie [PAUSE] so oft wie erforderlich drücken.
- Achten Sie darauf, dass Sie bei der Eingabe einer Fax- oder Rufnummer die Vorwahl mit eingeben. Je nach Land werden die Anrufernamen und die Anruferliste möglicherweise nicht korrekt angezeigt, wenn die Fax- oder Rufnummern keine Vorwahl enthalten.
- Wenn Sie ein Internet-Fax heruntergeladen haben:
Wenn Sie eine E-Mail-Adresse speichern möchten, die mit Internet-Fax oder Scannen an E-Mail-Server verwendet werden soll, drücken Sie , geben Sie die E-Mail-Adresse ein und drücken Sie [OK].

e. Um die zweite Fax- oder Rufnummer zu speichern, drücken Sie [Adresse 2]. Geben Sie über den Touchscreen die zweite Fax- oder Rufnummer ein (bis zu 20 Stellen). Drücken Sie [OK].

f. Drücken Sie [OK] zur Bestätigung.

Um eine weitere Adressbuchnummer zu speichern, wiederholen Sie diese Schritte.

3. Drücken Sie .



Zugehörige Informationen

- [Speichern von Faxnummern](#)
 - [Einrichten von Gruppen für das Rundsenden](#)
-

Speichern der Adressbuchnummern von abgehenden Anrufen

Sie können Adressbuchnummern aus dem Verlauf abgehender Anrufe speichern.

>> [MFC-J5330DW/MFC-J5335DW](#)

>> [MFC-J5730DW/MFC-J5930DW](#)

MFC-J5330DW/MFC-J5335DW

1. Drücken Sie  [Fax] > [Gewählte Nummern] > [Gewählte Nrn].
2. Drücken Sie ▲ oder ▼, um die zu speichernde Nummer anzuzeigen, und drücken Sie auf diese.
3. Drücken Sie [Bearbeiten] > [Zum Adressbuch hinzufügen] > [Name].



Um die Nummer aus der Liste der gewählten Nummern zu löschen, drücken Sie [Bearbeiten] > [Löschen]. Drücken Sie [Ja] zur Bestätigung.

4. Geben Sie über den Touchscreen den Namen ein (bis zu 16 Zeichen). Drücken Sie [OK].
5. Um die zweite Fax- oder Rufnummer zu speichern, drücken Sie [Adresse 2]. Geben Sie über den Touchscreen die zweite Fax- oder Rufnummer ein (bis zu 20 Stellen). Drücken Sie [OK].
6. Drücken Sie [OK], um die Fax- bzw. Rufnummer, die Sie speichern möchten, zu bestätigen.
7. Drücken Sie .

MFC-J5730DW/MFC-J5930DW

1. Drücken Sie  [Fax] > [Gewählt Nrn] > [Gewählte Nummern].
2. Streichen Sie nach oben oder unten bzw. drücken Sie ▲ oder ▼, um die zu speichernde Nummer anzuzeigen, und drücken Sie diese.
3. Drücken Sie [Bearbeiten] > [Zu Adressbuch hinzufügen] > [Name].



Um die Nummer aus der Liste der gewählten Nummern zu löschen, drücken Sie [Bearbeiten] > [Löschen]. Drücken Sie [Ja] zur Bestätigung.

4. Geben Sie über den Touchscreen den Namen ein (bis zu 16 Zeichen). Drücken Sie [OK].
5. Um die zweite Fax- oder Rufnummer zu speichern, drücken Sie [Adresse 2]. Geben Sie über den Touchscreen die zweite Fax- oder Rufnummer ein (bis zu 20 Stellen). Drücken Sie [OK].
6. Drücken Sie [OK], um die Fax- bzw. Rufnummer, die Sie speichern möchten, zu bestätigen.
7. Drücken Sie .

Zugehörige Informationen

- [Speichern von Faxnummern](#)
- [Eingeben von Text auf dem Brother-Gerät](#)

Speichern der Adressbuchnummern aus dem Verlauf der Anrufererkennung

Wenn Sie eine Abonnementdienst-Anrufererkennung Ihrer Telefongesellschaft nutzen, können Sie Adressbuchnummern von eingehenden Anrufen im Verlauf der Anrufererkennung speichern.

>> [MFC-J5330DW/MFC-J5335DW](#)

>> [MFC-J5730DW/MFC-J5930DW](#)

MFC-J5330DW/MFC-J5335DW

1. Drücken Sie  [Fax] > [Gewählte Nummern] > [Anruferliste].
2. Drücken Sie ▲ oder ▼, um die zu speichernde Nummer oder den Namen anzuzeigen, und drücken Sie darauf.
3. Drücken Sie [Bearbeiten] > [Zum Adressbuch hinzufügen] > [Name].



Um die Nummer aus der Liste der Anrufer-Kennung zu löschen, drücken Sie [Bearbeiten] > [Löschen]. Drücken Sie [Ja] zur Bestätigung.

4. Geben Sie über den Touchscreen den Namen ein (bis zu 16 Zeichen). Drücken Sie [OK].
5. Um die zweite Fax- oder Rufnummer zu speichern, drücken Sie [Adresse 2]. Geben Sie über den Touchscreen die zweite Fax- oder Rufnummer ein (bis zu 20 Stellen). Drücken Sie [OK].
6. Drücken Sie [OK], um die Fax- bzw. Rufnummer, die Sie speichern möchten, zu bestätigen.
7. Drücken Sie .

MFC-J5730DW/MFC-J5930DW

1. Drücken Sie  [Fax] > [Gewählt Nrn] > [Anruferliste].
2. Streichen Sie nach oben oder unten bzw. drücken Sie ▲ oder ▼, um den Namen bzw. die Nummer, die Sie speichern möchten, anzuzeigen, und drücken Sie darauf.
3. Drücken Sie [Bearbeiten] > [Zu Adressbuch hinzufügen] > [Name].



Um die Nummer aus der Liste der Anrufer-Kennung zu löschen, drücken Sie [Bearbeiten] > [Löschen]. Drücken Sie [Ja] zur Bestätigung.

4. Geben Sie über den Touchscreen den Namen ein (bis zu 16 Zeichen). Drücken Sie [OK].
5. Um die zweite Fax- oder Rufnummer zu speichern, drücken Sie [Adresse 2]. Geben Sie über den Touchscreen die zweite Fax- oder Rufnummer ein (bis zu 20 Stellen). Drücken Sie [OK].
6. Drücken Sie [OK], um die Fax- bzw. Rufnummer, die Sie speichern möchten, zu bestätigen.
7. Drücken Sie .

Zugehörige Informationen

- [Speichern von Faxnummern](#)
- [Anrufererkennung](#)
- [Eingeben von Text auf dem Brother-Gerät](#)

Ändern oder Löschen von Adressbuchnamen oder -nummern

>> MFC-J5330DW/MFC-J5335DW

>> MFC-J5730DW/MFC-J5930DW

MFC-J5330DW/MFC-J5335DW

1. Drücken Sie  [Fax] > [Adressbuch] > [Bearbeiten].

2. Sie haben die folgenden Möglichkeiten:

- Drücken Sie [Ändern], um die Namen oder Fax- oder Telefonnummern zu bearbeiten.

Drücken Sie ▲ oder ▼, um die zu ändernde Nummer anzuzeigen, und drücken Sie auf diese.

- Um den Namen zu ändern, drücken Sie [Name]. Geben Sie über den Touchscreen den neuen Namen ein (bis zu 16 Zeichen). Drücken Sie [OK].
- Um die erste Fax- oder Rufnummer zu ändern, drücken Sie [Adresse 1]. Geben Sie über den Touchscreen die neue Fax- oder Rufnummer ein (bis zu 20 Stellen). Drücken Sie [OK].
- Um die zweite Fax- oder Rufnummer zu ändern, drücken Sie [Adresse 2]. Geben Sie über den Touchscreen die neue Fax- oder Rufnummer ein (bis zu 20 Stellen). Drücken Sie [OK].

Drücken Sie [OK] zum Beenden.



Um ein Zeichen zu ändern, drücken Sie ◀ oder ▶, um den Cursor zum Markieren des zu ändernden Zeichens zu positionieren, und drücken Sie anschließend . Geben Sie das neue Zeichen ein.

- Um Nummern zu löschen, drücken Sie ▲ oder ▼ zur Anzeige von [Löschen], und drücken Sie dann darauf.
 - Wählen Sie die Fax- oder Telefonnummern, die Sie löschen möchten, indem Sie diese drücken und ein rotes Häkchen setzen, und drücken Sie dann [OK].

3. Drücken Sie .

MFC-J5730DW/MFC-J5930DW

1. Drücken Sie  [Fax] > [Adressbuch] > [Bearbeiten].

2. Sie haben die folgenden Möglichkeiten:

- Drücken Sie [Ändern], um die Namen oder Fax- oder Telefonnummern zu bearbeiten.

Streichen Sie mit dem Finger nach oben oder nach unten bzw. drücken Sie ▲ oder ▼, um die zu ändernde Nummer anzuzeigen, und drücken Sie diese.

- Um den Namen zu ändern, drücken Sie [Name]. Geben Sie über den Touchscreen den neuen Namen ein (bis zu 16 Zeichen). Drücken Sie [OK].
- Um die erste Fax- oder Rufnummer zu ändern, drücken Sie [Adresse 1]. Geben Sie über den Touchscreen die neue Fax- oder Rufnummer ein (bis zu 20 Stellen). Drücken Sie [OK].
- Um die zweite Fax- oder Rufnummer zu ändern, drücken Sie [Adresse 2]. Geben Sie über den Touchscreen die neue Fax- oder Rufnummer ein (bis zu 20 Stellen). Drücken Sie [OK].

Drücken Sie [OK] zum Beenden.



Um ein Zeichen zu ändern, drücken Sie ◀ oder ▶, um den Cursor zum Markieren des zu ändernden Zeichens zu positionieren, und drücken Sie anschließend . Geben Sie das neue Zeichen ein.

- Um Nummern zu löschen, drücken Sie [Löschen].
 - Wählen Sie die Fax- oder Telefonnummern, die Sie löschen möchten, indem Sie diese drücken und ein rotes Häkchen setzen, und drücken Sie dann [OK].

3. Drücken Sie .

 **Zugehörige Informationen**

- Speichern von Faxnummern
-

Einrichten von Gruppen für das Rundsenden

Durch das Zusammenfassen gespeicherter Rufnummern unter einer Rundsende-Gruppe im Adressbuch können Sie ein Fax an viele verschiedene Faxnummern senden.

>> [MFC-J5330DW/MFC-J5335DW](#)

>> [MFC-J5730DW/MFC-J5930DW](#)

MFC-J5330DW/MFC-J5335DW

Zuerst müssen die einzelnen Faxnummern im Adressbuch gespeichert werden. Danach können Sie sie zu einer Gruppe hinzufügen. Jede Gruppe belegt eine Adressbuchnummer. Sie können bis zu sechs Gruppen speichern oder bis zu 198 Rufnummern in einer großen Gruppe zusammenfassen.

1. Drücken Sie  [Fax] > [Adressbuch].
2. Führen Sie Folgendes aus:
 - a. Drücken Sie [Bearbeiten] > [Rundsende-Gr speichern] > [Name].
 - b. Geben Sie über den Touchscreen den Gruppennamen ein (bis zu 16 Zeichen). Drücken Sie [OK].
 - c. Drücken Sie [Hinzufügen/Entf.].
 - d. Fügen Sie Adressbuchnummern zu der Rundsende-Gruppe hinzu, indem Sie auf die jeweilige Nummer drücken, sodass ein rotes Häkchen erscheint. Drücken Sie [OK].
 - e. Prüfen Sie die angezeigte Liste der ausgewählten Namen und Nummern, und drücken Sie dann [OK], um die Gruppe zu speichern.

Um eine weitere Rundsende-Gruppe zu speichern, wiederholen Sie diese Schritte.

3. Drücken Sie .

MFC-J5730DW/MFC-J5930DW

Zuerst müssen die einzelnen Faxnummern im Adressbuch gespeichert werden. Danach können Sie sie zu einer Gruppe hinzufügen. Jede Gruppe belegt eine Adressbuchnummer. Sie können bis zu sechs Gruppen speichern oder bis zu 198 Rufnummern in einer großen Gruppe zusammenfassen.

1. Drücken Sie  [Fax] > [Adressbuch].
2. Führen Sie Folgendes aus:
 - a. Drücken Sie [Bearbeiten] > [Rundsende-Grup] > [Name].
 - b. Geben Sie über den Touchscreen den Gruppennamen ein (bis zu 16 Zeichen). Drücken Sie [OK].
 - c. Drücken Sie [Hinzufügen/Entf.].
 - d. Fügen Sie Adressbuchnummern zu der Rundsende-Gruppe hinzu, indem Sie auf die jeweilige Nummer drücken, sodass ein rotes Häkchen erscheint. Drücken Sie [OK].
 - e. Prüfen Sie die angezeigte Liste der ausgewählten Namen und Nummern, und drücken Sie dann [OK], um die Gruppe zu speichern.

Um eine weitere Rundsende-Gruppe zu speichern, wiederholen Sie diese Schritte.

3. Drücken Sie .

Zugehörige Informationen

- [Sprachbetrieb und Faxnummern](#)
- [Ändern eines Namens der Rundsendegruppe](#)
- [Löschen einer Rundsendegruppe](#)
- [Hinzufügen oder Löschen eines Mitglieds einer Rundsendegruppe](#)

-
- Senden des gleichen Faxes an mehr als einen Empfänger (Rundsenden)
 - Speichern von Adressbuchnummern
-

Ändern eines Namens der Rundsendegruppe

>> [MFC-J5330DW/MFC-J5335DW](#)

>> [MFC-J5730DW/MFC-J5930DW](#)

MFC-J5330DW/MFC-J5335DW

1. Drücken Sie  [Fax] > [Adressbuch] > [Bearbeiten] > [Ändern].
2. Drücken Sie ▲ oder ▼, um die zu ändernde Gruppe anzuzeigen, und drücken Sie diese.
3. Drücken Sie [Name].
4. Geben Sie über den Touchscreen den neuen Gruppennamen ein (bis zu 16 Zeichen). Drücken Sie [OK].



So können Sie den gespeicherten Namen ändern:

Um ein Zeichen zu ändern, drücken Sie ◀ oder ▶, um den Cursor zum Markieren des falschen Zeichens zu positionieren, und drücken Sie anschließend .

Geben Sie das neue Zeichen ein.

5. Drücken Sie [OK].
6. Drücken Sie .

MFC-J5730DW/MFC-J5930DW

1. Drücken Sie  [Fax] > [Adressbuch] > [Bearbeiten] > [Ändern].
2. Streichen Sie nach oben oder unten bzw. drücken Sie ▲ oder ▼, um die gewünschte Gruppe anzuzeigen, und drücken Sie anschließend auf diese.
3. Drücken Sie [Name].
4. Geben Sie über den Touchscreen den neuen Gruppennamen ein (bis zu 16 Zeichen). Drücken Sie [OK].



So können Sie den gespeicherten Namen ändern:

Um ein Zeichen zu ändern, drücken Sie ◀ oder ▶, um den Cursor zum Markieren des falschen Zeichens zu positionieren, und drücken Sie anschließend .

Geben Sie das neue Zeichen ein.

5. Drücken Sie [OK].
6. Drücken Sie .



Zugehörige Informationen



- [Einrichten von Gruppen für das Rundsenden](#)
- [Eingeben von Text auf dem Brother-Gerät](#)

Löschen einer Rundsendegruppe



>> [MFC-J5330DW/MFC-J5335DW](#)

>> [MFC-J5730DW/MFC-J5930DW](#)

MFC-J5330DW/MFC-J5335DW

1. Drücken Sie  [Fax] > [Adressbuch] > [Bearbeiten] > [Löschen].
2. Drücken Sie ▲ oder ▼, um die zu löschende Gruppe anzuzeigen, und drücken Sie diese anschließend.
3. Drücken Sie [OK].
4. Drücken Sie .

MFC-J5730DW/MFC-J5930DW

1. Drücken Sie  [Fax] > [Adressbuch] > [Bearbeiten] > [Löschen].
2. Streichen Sie nach oben oder unten bzw. drücken Sie ▲ oder ▼, um die gewünschte Gruppe anzuzeigen, und drücken Sie anschließend auf diese.
3. Drücken Sie [OK].
4. Drücken Sie .



Zugehörige Informationen

- [Einrichten von Gruppen für das Rundsenden](#)



Hinzufügen oder Löschen eines Mitglieds einer Rundsendegruppe

>> [MFC-J5330DW/MFC-J5335DW](#)
>> [MFC-J5730DW/MFC-J5930DW](#)

MFC-J5330DW/MFC-J5335DW

1. Drücken Sie  [Fax] > [Adressbuch] > [Bearbeiten] > [Ändern].
2. Drücken Sie ▲ oder ▼, um die zu ändernde Gruppe anzuzeigen, und drücken Sie diese.
3. Drücken Sie ▲ oder ▼, bis [Hinzufügen/Entf.] angezeigt wird, und drücken Sie darauf.
4. Drücken Sie ▲ oder ▼, bis die Nummer, die Sie hinzufügen oder löschen möchten, angezeigt wird.
5. Führen Sie für jede Nummer, die geändert werden soll, Folgendes aus:
 - Um eine Nummer zur Gruppe hinzuzufügen, drücken Sie auf das Kontrollkästchen der Nummer, um ein Häkchen hinzuzufügen.
 - Um eine Nummer aus einer Gruppe zu löschen, drücken Sie das Kontrollkästchen der Nummer, um das Häkchen zu entfernen.
6. Drücken Sie [OK].
7. Drücken Sie [OK].
8. Drücken Sie .

MFC-J5730DW/MFC-J5930DW

1. Drücken Sie  [Fax] > [Adressbuch] > [Bearbeiten] > [Ändern].
2. Streichen Sie nach oben oder unten bzw. drücken Sie ▲ oder ▼, um die gewünschte Gruppe anzuzeigen, und drücken Sie anschließend auf diese.
3. Streichen Sie nach oben oder unten, oder drücken Sie ▲ oder ▼, um die Option [Hinzufügen/Entf.] anzuzeigen, und drücken Sie anschließend auf diese.
4. Streichen Sie mit dem Finger nach oben oder nach unten bzw. drücken Sie ▲ oder ▼, um die Zahl anzuzeigen, die Sie hinzufügen oder löschen möchten.
5. Führen Sie für jede Nummer, die geändert werden soll, Folgendes aus:
 - Um eine Nummer zur Gruppe hinzuzufügen, drücken Sie auf das Kontrollkästchen der Nummer, um ein Häkchen hinzuzufügen.
 - Um eine Nummer aus einer Gruppe zu löschen, drücken Sie das Kontrollkästchen der Nummer, um das Häkchen zu entfernen.
6. Drücken Sie [OK].
7. Drücken Sie [OK].
8. Drücken Sie .

Zugehörige Informationen

- [Einrichten von Gruppen für das Rundsenden](#)

Telefondienste und externe Geräte

- [Anrufererkennung](#)
- [Einstellen der Telefonleitungsart](#)
- [Voice Over Internet Protocol \(VoIP/Leistungsstörungen\)](#)
- [Externer Anrufbeantworter \(AB\)](#)
- [Externes Telefon und Nebenanschluss](#)

Anrufererkennung

Mit der Anrufer-Kennungs-Funktion können Sie den von vielen Telefongesellschaften angebotenen Dienst zur Anzeige der Anrufer-Kennung verwenden. Mit diesem Dienst wird die Rufnummer, bzw. sofern verfügbar der Name, des Anrufers angezeigt.

- Die Anzeige [Kenn. unbek.] bedeutet, dass der Anruf aus einem Bereich außerhalb der Reichweite des gebuchten Dienstes kam.
- Die Anzeige [Kenn gesperrt] bedeutet, dass auf Wunsch des Anrufers seine Kennung nicht übertragen wird.

Weitere Informationen erhalten Sie bei Ihrer Telefongesellschaft.

Sobald Sie einen Anruf beantworten, verschwinden die Anrufererkennungsinformationen aus dem Display und werden im Speicher der Anrufererkennung gespeichert.

Sie können die Liste ansehen oder eine Nummer auswählen und ihr ein Fax schicken, sie zum Adressbuch hinzufügen oder aus dem Verlauf löschen.

Sie können eine Liste der gespeicherten Anrufer-Kennungen ausdrucken.



- Diese Funktion ist in einigen Ländern nicht verfügbar.
- Der Dienst zur Anzeige der Anrufer-Kennung kann je nach Telefongesellschaft unterschiedlich sein. Wenden Sie sich für weitere Informationen an Ihren zuständigen Anbieter.



Zugehörige Informationen

- [Telefondienste und externe Geräte](#)
- [Aktivieren der Anrufer-Kennung](#)
- [Speichern der Adressbuchnummern aus dem Verlauf der Anrufererkennung](#)
- [Einen Bericht drucken](#)
- [Fehler- und Wartungsmeldungen](#)



Aktivieren der Anrufer-Kennung

Wenn die Anrufer-Kennung für Ihre Telefonleitung gebucht ist, sollten Sie die Anrufer-Kennung aktivieren, damit die Rufnummer des Anrufers beim Klingeln auf dem Display angezeigt wird.



>> [MFC-J5330DW/MFC-J5335DW](#)

>> [MFC-J5730DW/MFC-J5930DW](#)

MFC-J5330DW/MFC-J5335DW

1. Drücken Sie  [Einst.] > [Alle Einstell.] > [Fax] > [Extras] > [Anrufer-Kenn.].
2. Drücken Sie [Ein].
3. Drücken Sie .

MFC-J5730DW/MFC-J5930DW

1. Drücken Sie  [Einstell.] > [Alle Einstell.] > [Fax] > [Extras] > [Anrufer-Kenn.].
2. Drücken Sie [Ein].
3. Drücken Sie .

Zugehörige Informationen

- [Anrufererkennung](#)

Einstellen der Telefonleitungsart

Für den Betrieb des Gerätes in einer Nebenstellenanlage oder ISDN-Anlage müssen Sie eine Anschlussart wählen, die den Funktionen Ihrer Leitung entspricht.

>> [MFC-J5330DW/MFC-J5335DW](#)

>> [MFC-J5730DW/MFC-J5930DW](#)

MFC-J5330DW/MFC-J5335DW

1. Drücken Sie  [Einst.] > [Alle Einstell.] > [Inbetriebnahme] > [Anschlussart].
2. Drücken Sie [Normal], [Nebenstelle] oder [ISDN].
3. Wenn [Nebenstelle] ausgewählt wurde, führen Sie die folgenden Schritte durch:
 - a. Drücken Sie [Ein] oder [Immer].



- Wenn Sie [Ein] wählen, wählt das Gerät vor der Faxnummer nur dann eine Vorwahlnummer, wenn Sie [R] drücken.
- Wenn Sie [Immer] wählen, wählt das Gerät vor der Faxnummer immer eine Vorwahlnummer.

- b. Drücken Sie [Amtsholung].
- c. Geben Sie über den Touchscreen die Vorwahlnummer ein, und drücken Sie dann [OK].



Verwenden Sie die Ziffern 0 bis 9 und die Zeichen #, | und !. ! kann nicht mit anderen Ziffern oder Zeichen kombiniert werden.

4. Drücken Sie .

MFC-J5730DW/MFC-J5930DW

1. Drücken Sie  [Einstell.] > [Alle Einstell.] > [Inbetriebnahme] > [Anschlussart].
2. Drücken Sie [Normal], [Nebenstelle] oder [ISDN].
3. Wenn [Nebenstelle] ausgewählt wurde, führen Sie die folgenden Schritte durch:
 - a. Drücken Sie [Ein] oder [Immer].



- Wenn Sie [Ein] wählen, wählt das Gerät vor der Faxnummer nur dann eine Vorwahlnummer, wenn Sie [R] drücken.
- Wenn Sie [Immer] wählen, wählt das Gerät vor der Faxnummer immer eine Vorwahlnummer.

- b. Drücken Sie [Amtsholung].
- c. Geben Sie über den Touchscreen die Vorwahlnummer ein, und drücken Sie dann [OK].



Verwenden Sie die Ziffern 0 bis 9 und die Zeichen #, | und !. ! kann nicht mit anderen Ziffern oder Zeichen kombiniert werden.

4. Drücken Sie .

Zugehörige Informationen

- [Telefondienste und externe Geräte](#)
- [Nebenstelle und Amtsholung](#)
- [Telefon- und Faxprobleme](#)

Nebenstelle und Amtsholung

Die Standardeinstellung Ihres Gerätes für [Anschlussart] ist [Normal] und somit für die Installation an einem Hauptanschluss eingestellt. In vielen Büros wird jedoch eine Nebenstellenanlage verwendet. Ihr Gerät kann an die meisten Nebenstellenanlagen angeschlossen werden. Das Gerät unterstützt die Flash-Funktion. Diese wird in den meisten Telefonanlagen zur Amtsholung oder zum Weiterverbinden an eine weitere externe Nebenstellenanlage verwendet ¹. Drücken Sie [R], um diese Funktion zu verwenden.



Programmieren Sie die automatische Betätigung der Taste [R] als Teil einer im Adressbuch gespeicherten Nummer. Drücken Sie beim Programmieren der Nummer im Adressbuch zunächst [R] (im Display wird „!“ angezeigt) und geben Sie dann die Telefonnummer ein. Dadurch müssen Sie nicht vor jedem Wählen über das Adressbuch [R] drücken. Damit Sie diese Funktion verwenden können, muss als Leitungstyp „Nebenstelle“ auf dem Gerät festgelegt sein.



Zugehörige Informationen

- [Einstellen der Telefonleitungsart](#)

¹ Nicht verfügbar in Deutschland

Voice Over Internet Protocol (VoIP/Leitungsstörungen)

VoIP ist ein Telefonsystem, das eine Internetverbindung statt einer konventionellen Telefonleitung verwendet. Telefongesellschaften bieten VoIP häufig zusammen mit Internet- und Kabeldiensten an.

Das Gerät funktioniert möglicherweise nicht mit bestimmten VoIP-Systemen. Wenn Sie mit dem Gerät Faxe über ein VoIP-System senden und empfangen möchten, achten Sie darauf, dass ein Ende des Telefonkabels mit der LINE-Buchse des Gerätes verbunden ist. Das andere Ende des Telefonkabels kann an ein Modem, einen Telefonadapter, Splitter oder ein ähnliches Gerät angeschlossen werden.

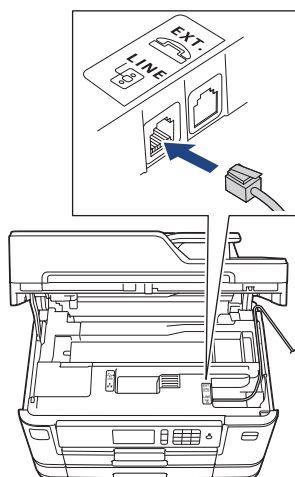

Falls Sie Fragen zum Anschließen des Gerätes an ein VoIP-System haben, wenden Sie sich an Ihren VoIP-Anbieter.

Prüfen Sie nach dem Anschließen des Gerätes an das VoIP-System, ob der Wählton zu hören ist. Heben Sie den Hörer des externen parallelen Telefons ab und warten Sie auf den Wählton. Wenn kein Wählton zu hören ist, wenden Sie sich an Ihren VoIP-Anbieter.

Falls beim Senden oder Empfangen von Faxen über ein VoIP-System Probleme auftreten, sollten Sie die Modemgeschwindigkeit des Gerätes auf `[Sicher (für VoIP)]` ändern.



Zugehörige Informationen

- [Telefondienste und externe Geräte](#)
- [Telefonleitungsinterferenz/VoIP](#)

Externer Anrufbeantworter (AB)

Sie können an dieselbe Leitung wie das Gerät einen externen Anrufbeantworter (AB) anschließen. Wenn der AB einen Anruf beantwortet, hört das Gerät den CNG-Ton (Faxanruf) des sendenden Faxgeräts ab. Wenn es diese erkennt, übernimmt es den Anruf und empfängt das Fax. Andernfalls kann der AB eine Nachricht entgegennehmen. Im Display wird [Telefon] angezeigt.

Der externe Anrufbeantworter muss den Anruf innerhalb von 4 Klingelzeichen annehmen (empfohlene Einstellung: 2 Klingelzeichen). Das liegt daran, dass das Gerät die Anruftöne erst hört, wenn der externe Anrufbeantworter den Anruf annimmt. Das sendende Gerät sendet Anruftöne nur acht bis zehn Sekunden länger. Wir raten Ihnen von der Verwendung der Sparmodusfunktion bei Ihrem externen Anrufbeantworter ab, wenn mehr als vier Ruftöne erforderlich sind, um ihn zu aktivieren.

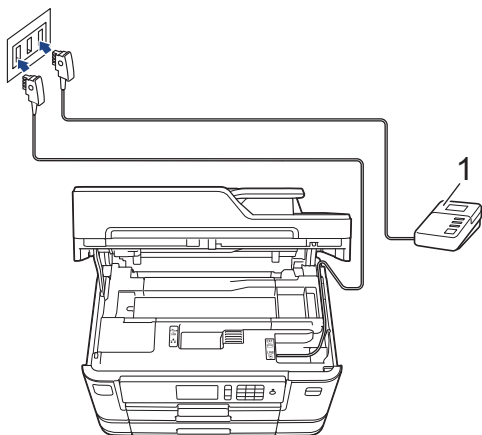

(Für Deutschland und Österreich)

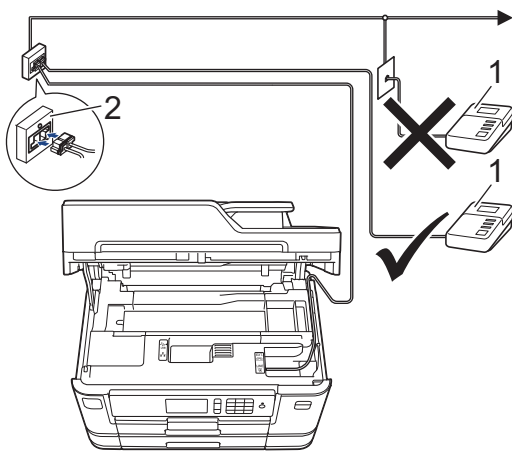

(Für die Schweiz)

- 1 Anrufbeantworter
- 2 Serielle Dose

WICHTIG

Schließen Sie KEINEN Anrufbeantworter irgendwo an die gleiche Telefonleitung an.



Wenn Sie Probleme beim Faxempfang haben, reduzieren Sie die Einstellung Ruftonverzögerung des externen Anrufbeantworters.



Zugehörige Informationen

- [Telefondienste und externe Geräte](#)
- [Anschließen eines externen Anrufbeantworters](#)

-
- Aufzeichnen einer abgehenden Nachricht auf dem externen Anrufbeantworter
 - Mehrleitungsanschlüsse (PBX)
 - Telefon- und Faxprobleme
-

Anschließen eines externen Anrufbeantworters

1. Stellen Sie den externen Anrufbeantworter so ein, dass er Anrufe nach ein oder zwei Klingelzeichen annimmt.
Die an Ihrem Gerät eingestellte Klingelanzahl wird ignoriert.
2. Nehmen Sie am externen Anrufbeantworter eine Ansage auf.
3. Stellen Sie den Anrufbeantworter so ein, dass er zum Annehmen von Anrufen bereit ist.
4. Stellen Sie am Gerät den Empfangsmodus auf [TAD:Anrufbeantw.].



Zugehörige Informationen

- [Externer Anrufbeantworter \(AB\)](#)
- [Überblick Empfangsmodi](#)
- [Den richtigen Empfangsmodus wählen](#)
- [Telefon- und Faxprobleme](#)

Aufzeichnen einer abgehenden Nachricht auf dem externen Anrufbeantworter

1. Starten Sie die Aufnahme und beginnen Sie erst nach ca. fünf Sekunden zu sprechen. Dadurch kann Ihr Gerät die Faxtöne abhören.



Die Ansage sollte mit einer Sprechpause von ca. fünf Sekunden beginnen. Während der Ansage kann das Gerät den CNG-Ton aufgrund einer lauten Stimme eventuell nicht erkennen. Sie können auch zuerst versuchen, ob der Faxempfang ohne die Pause funktioniert. Falls jedoch Probleme beim Faxempfang auftreten, sollten Sie die Ansage neu aufsprechen und dabei mit einer Pause beginnen.

2. Sprechen Sie eine kurze Ansage (bis zu 20 Sekunden) auf.
3. Beenden Sie Ihre 20 Sekunden lange Nachricht mit der Nennung Ihres Fernaktivierungscode für Personen, die manuell Faxe versenden. Zum Beispiel: „Hinterlassen Sie nach dem Piepton eine Nachricht oder drücken Sie *51 und Start, um ein Fax zu senden“.



Zugehörige Informationen

- [Externer Anrufbeantworter \(AB\)](#)

Mehrleitungsanschlüsse (PBX)

Wir empfehlen, die Firma, die die Nebenstellenanlage installiert hat, Ihr Gerät anschließen zu lassen. Wenn Sie über ein System mit mehreren Leitungen verfügen, sollte der Techniker das Gerät an die letzte Systemleitung anschließen. Auf diese Weise wird verhindert, dass das Gerät bei jedem eingehenden Anruf aktiviert wird. Wenn alle Anrufe in einer Telefonzentrale angenommen werden, sollte der Empfangsmodus [Manuell] eingestellt werden.

Es kann nicht garantiert werden, dass das Gerät unter allen Bedingungen in allen Nebenstellenanlagen richtig arbeitet. Falls Probleme beim Senden oder Empfangen von Faxdokumenten auftreten, wenden Sie sich zuerst an die Firma, die Ihre Nebenstellenanlage installiert hat.



Zugehörige Informationen

- [Externer Anrufbeantworter \(AB\)](#)
-

Externes Telefon und Nebenanschluss

- Anschließen eines externen Telefons oder Nebenanschlusses
- Betrieb von externen Telefonen oder Nebenanschlüssen aus
- Verwenden der Ferncodes

Anschließen eines externen Telefons oder Nebenanschlusses

Sie können ein separates Telefon an Ihr Gerät anschließen, wie in der Abbildung unten gezeigt.

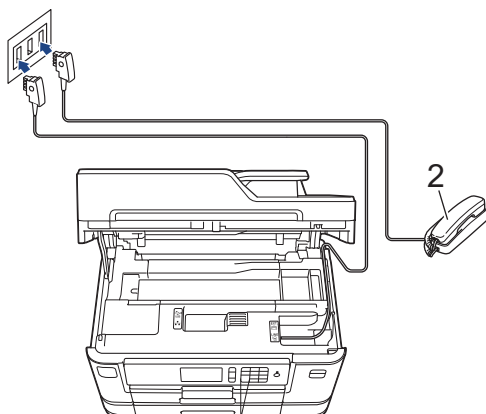

(Für Deutschland und Österreich)

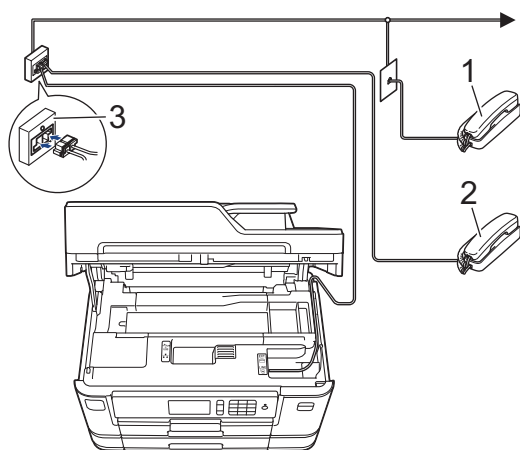

(Für die Schweiz)

- 1 Externes paralleles Telefon
- 2 Externes Telefon
- 3 Serielle Dose



Stellen Sie sicher, dass Sie ein externes Telefon verwenden, dessen Kabel nicht länger als drei Meter ist.



Zugehörige Informationen

- [Externes Telefon und Nebenanschluss](#)

Betrieb von externen Telefonen oder Nebenanschlüssen aus



Ein Nebenanschluss ist in Deutschland nicht verfügbar.

Wenn Sie einen Faxanruf an einem Nebenanschluss oder einem externen Telefon annehmen, können Sie den Anruf durch das Gerät übernehmen lassen, indem Sie den Fernaktivierungscode verwenden. Wenn Sie den Fernaktivierungscode *51 eingeben, beginnt das Gerät mit dem Faxempfang.

Wenn das Gerät einen Telefonanruf annimmt und Sie mit einem Pseudo-/Doppelton auffordert, das Gespräch zu übernehmen, können Sie den Anruf an einem Nebenanschluss übernehmen, indem Sie den Ferndeaktivierungscode #51 eingeben.

Wenn Sie einen Anruf annehmen und niemand in der Leitung ist:

Sie sollten annehmen, dass Sie ein manuelles Fax empfangen.

Geben Sie *51 ein. Warten Sie, bis der Faxerkennungston erklingt oder im Display [Empfangen] erscheint. Legen Sie dann auf.



Sie können auch die Funktion „Fax-Erkennung“ verwenden, um den Anruf automatisch durch das Gerät annehmen zu lassen.



Zugehörige Informationen

- [Externes Telefon und Nebenanschluss](#)
- [Einstellen der Anzahl der Klingeltöne, bevor das Gerät antwortet \(Ruftonverzögerung\)](#)
- [Einstellen der Faxerkennung](#)
- [Einstellen eines Fernzugriffcodes](#)
- [Einstellen der F/T-Klingelzeit \(Pseudo-/Doppelton\)](#)

Verwenden der Ferncodes

Fernaktivierungs-Code

Wenn Sie einen Faxanruf über einen Nebenanschluss oder ein externes Telefon angenommen haben, können Sie den Faxempfang am Gerät aktivieren, indem Sie den Fernaktivierungs-Code *51 eingeben. Warten Sie, bis der Faxton (Zirpen) zu hören ist, und legen Sie dann den Hörer auf.

Wenn Sie sich in der Nähe des Geräts befinden und einen Faxanruf über ein externes Telefon angenommen haben, können Sie das Fax auch zum Gerät leiten, indem Sie die Starttaste drücken und dann die Option zum Empfangen des Faxes auswählen.

Ferndeaktivierungs-Code (Nicht verfügbar in Deutschland)

Wenn der Fax/Tel-Modus eingestellt ist und Sie einen Telefonanruf erhalten, ist nach dem normalen Telefonklingeln am Gerät das F/T-Klingeln (schnelles Doppelklingeln) zu hören. Wenn Sie den Anruf an einem externen parallelen Telefon annehmen, können Sie das F/T-Klingeln ausschalten, indem Sie (zwischen den Klingelzeichen) #51 eingeben.

Wenn das Gerät einen Sprachanruf entgegennimmt und Pseudo-/Doppeltöne ausgibt, damit Sie den Anruf übernehmen, können Sie den Anruf durch Drücken von [Annahme] an einem externen Telefon entgegennehmen.



Zugehörige Informationen

- [Externes Telefon und Nebenanschluss](#)
- [Ändern der Fernaktivierungscodes](#)
- [Einstellen eines Fernzugriffcodes](#)
- [Einstellen der Faxerkennung](#)



Ändern der Fernaktivierungs-codes

Der voreingestellte Fernaktivierungs-Code ist *51. Der voreingestellte Ferndeaktivierungs-Code ¹ ist #51. Wenn bei der Abfrage Ihres externen ABs die Verbindung stets unterbrochen wird, sollten Sie die dreistelligen Ferncodes mit den Zeichen 0 bis 9, * und # ändern.



>> [MFC-J5330DW/MFC-J5335DW](#)

>> [MFC-J5730DW/MFC-J5930DW](#)

MFC-J5330DW/MFC-J5335DW

1. Drücken Sie  [Einst.] > [Alle Einstell.] > [Fax] > [Empfangseinst.] > [Fernakt.-Codes].
2. Sie haben die folgenden Möglichkeiten:
 - Drücken Sie zum Ändern des Fernaktivierungs-Codes [Fernakt-Code]. Geben Sie den neuen Code ein und drücken Sie dann [OK].
 - Um den Ferndeaktivierungs-Code ² zu ändern, drücken Sie [Fernakt-DEA]. Geben Sie den neuen Code ein, und drücken Sie dann [OK].
 - Wenn Sie die Codes nicht ändern möchten, fahren Sie mit dem nächsten Schritt fort.
 - Um die Ferncodes auf [Aus] (oder [Ein]) zu setzen, drücken Sie [Fernakt.-Codes]. Drücken Sie [Aus] (oder [Ein]).
3. Drücken Sie .

MFC-J5730DW/MFC-J5930DW

1. Drücken Sie  [Einstell.] > [Alle Einstell.] > [Fax] > [Empfangseinst.] > [Fernakt.-Codes].
2. Sie haben die folgenden Möglichkeiten:
 - Drücken Sie zum Ändern des Fernaktivierungs-Codes [Fernakt-Code]. Geben Sie den neuen Code ein und drücken Sie dann [OK].
 - Um den Ferndeaktivierungs-Code ³ zu ändern, drücken Sie [Fernakt-DEA]. Geben Sie den neuen Code ein, und drücken Sie dann [OK].
 - Wenn Sie die Codes nicht ändern möchten, fahren Sie mit dem nächsten Schritt fort.
 - Um die Ferncodes auf [Aus] (oder [Ein]) zu setzen, drücken Sie [Fernakt.-Codes]. Drücken Sie [Aus] (oder [Ein]).
3. Drücken Sie .

Zugehörige Informationen

- [Verwenden der Ferncodes](#)

¹ Nicht verfügbar in Deutschland

² Nicht verfügbar in Deutschland

³ Nicht verfügbar in Deutschland

Faxberichte

- Festlegen des Stils für den Sendebericht
- Festlegen des Intervalls für das Faxjournal
- Druckberichte

Festlegen des Stils für den Sendebericht

Sie können den Sendebericht als Beweis für das Senden eines Faxdokumentes verwenden. Dieser Bericht enthält den Namen oder die Faxnummer des Empfängers, Zeit und Datum der Übertragung, Dauer der Übertragung, die Anzahl gesendeter Seiten, und ob die Übertragung erfolgreich war oder nicht.



Es stehen verschiedene Einstellungen für den Sendebericht zur Verfügung:

Option	Beschreibung
Ein	Druckt einen Bericht nach jedem Fax, das Sie senden.
Ein (+ Bild)	Druckt einen Bericht nach jedem Fax, das Sie senden. Ein Teil der ersten Seite des Dokumentes wird im Bericht mit ausgedruckt.
Nur Fehler	Druckt einen Bericht, wenn Ihr Fax aufgrund eines Übertragungsfehlers nicht erfolgreich gesendet wurde.
Nur Fehler (+ Bild)	Druckt einen Bericht, wenn Ihr Fax aufgrund eines Übertragungsfehlers nicht erfolgreich gesendet wurde. Ein Teil der ersten Seite des Dokumentes wird im Bericht mit ausgedruckt.
Aus	Der Bericht wird nicht gedruckt.



>> [MFC-J5330DW/MFC-J5335DW](#)

>> [MFC-J5730DW/MFC-J5930DW](#)

MFC-J5330DW/MFC-J5335DW

1. Drücken Sie  [Einst.] > [Alle Einstell.] > [Fax] > [Berichte] > [Sendebericht].
2. Drücken Sie auf die gewünschte Option.
Wenn Sie [Ein (+ Bild)] oder [Nur Fehler (+ Bild)] wählen, wird das Bild nicht im Sendebericht ausgedruckt, wenn der Direktversand auf [Ein] gesetzt ist. Das Bild erscheint nicht auf dem Bericht, wenn ein Farbfax gesendet wird.
3. Drücken Sie .
Wenn die Übertragung erfolgreich war, wird [OK] im Sendebericht neben [ÜBERTR] angezeigt. Wenn die Übertragung nicht erfolgreich war, wird [FEHLER] neben [ÜBERTR] angezeigt.

MFC-J5730DW/MFC-J5930DW

1. Drücken Sie  [Einstell.] > [Alle Einstell.] > [Fax] > [Berichte] > [Sendebericht].
2. Drücken Sie auf die gewünschte Option.
Wenn Sie [Ein (+ Bild)] oder [Nur Fehler (+ Bild)] wählen, wird das Bild nicht im Sendebericht ausgedruckt, wenn der Direktversand auf [Ein] gesetzt ist. Das Bild erscheint nicht auf dem Bericht, wenn ein Farbfax gesendet wird.
3. Drücken Sie .
Wenn die Übertragung erfolgreich war, wird [OK] im Sendebericht neben [ÜBERTR] angezeigt. Wenn die Übertragung nicht erfolgreich war, wird [FEHLER] neben [ÜBERTR] angezeigt.

Zugehörige Informationen

- [Faxberichte](#)



Festlegen des Intervalls für das Faxjournal

Sie können das Gerät so einstellen, dass es in bestimmten Abständen (nach 50 Faxen, 6, 12 oder 24 Stunden, 2 oder 7 Tagen) ein Faxjournal ausdruckt.



>> [MFC-J5330DW/MFC-J5335DW](#)

>> [MFC-J5730DW/MFC-J5930DW](#)

MFC-J5330DW/MFC-J5335DW

1. Drücken Sie  [Einst.] > [Alle Einstell.] > [Fax] > [Berichte] > [Journal].
2. Drücken Sie [Journal].
3. Drücken Sie ▲ oder ▼, um ein Intervall zu wählen.
 - 6, 12 oder 24 Stunden, 2 oder 7 Tage
Das Gerät druckt den Bericht im eingestellten Intervall und löscht anschließend alle Faxaufträge aus dem Journalspeicher. Wenn der Speicher vor dem eingestellten Intervall voll ist (nach maximal 200 Send- und Empfangsvorgängen), druckt das Gerät das Journal vorzeitig aus und löscht anschließend alle Faxaufträge. Wenn Sie einen zusätzlichen Bericht vorzeitig drucken möchten, können Sie ihn drucken, ohne die Aufträge zu löschen.
 - Nach 50 Faxen
Das Gerät druckt nach insgesamt 50 gesendeten und empfangenen Faxaufträgen ein Journal aus.
4. Wenn 6, 12, 24 Stunden, 2 oder 7 Tage ausgewählt wurden, drücken Sie [Zeit], und geben Sie die Uhrzeit über den Touchscreen ein. Drücken Sie [OK].
5. Wenn [Intervall:7 Tage] ausgewählt wurde, drücken Sie [Tag]. Drücken Sie ▲ oder ▼, um die Option [Jeden Montag], [Jeden Dienstag], [Jeden Mittwoch], [Jeden Donnerstag], [Jeden Freitag], [Jeden Samstag] oder [Jeden Sonntag] anzuzeigen, und drücken Sie anschließend den ersten Wochentag, an dem das Journal ausgedruckt werden soll.
6. Drücken Sie .

MFC-J5730DW/MFC-J5930DW

1. Drücken Sie  [Einstell.] > [Alle Einstell.] > [Fax] > [Berichte] > [Journal].
2. Drücken Sie [Journal].
3. Streichen Sie nach oben oder unten bzw. drücken Sie ▲ oder ▼, um ein Intervall zu wählen.
 - 6, 12 oder 24 Stunden, 2 oder 7 Tage
Das Gerät druckt den Bericht im eingestellten Intervall und löscht anschließend alle Faxaufträge aus dem Journalspeicher. Wenn der Speicher vor dem eingestellten Intervall voll ist (nach maximal 200 Send- und Empfangsvorgängen), druckt das Gerät das Journal vorzeitig aus und löscht anschließend alle Faxaufträge. Wenn Sie einen zusätzlichen Bericht vorzeitig drucken möchten, können Sie ihn drucken, ohne die Aufträge zu löschen.
 - Nach 50 Faxen
Das Gerät druckt nach insgesamt 50 gesendeten und empfangenen Faxaufträgen ein Journal aus.
4. Wenn 6, 12, 24 Stunden, 2 oder 7 Tage ausgewählt wurden, drücken Sie [Zeit], und geben Sie die Uhrzeit über den Touchscreen ein. Drücken Sie [OK].
5. Wenn [Intervall:7 Tage] ausgewählt wurde, drücken Sie [Tag]. Streichen Sie nach oben oder unten bzw. drücken Sie ▲ oder ▼, um die Option [Jeden Montag], [Jeden Dienstag], [Jeden Mittwoch], [Jeden Donnerstag], [Jeden Freitag], [Jeden Samstag] oder [Jeden Sonntag] anzuzeigen, und drücken Sie dann auf den ersten Wochentag, an dem das Journal ausgedruckt werden soll.
6. Drücken Sie .



Zugehörige Informationen

- Faxberichte
- Einstellen der automatischen Abschaltung des Gerätes

PC-FAX

- [PC-FAX für Windows®](#)
- [PC-FAX für Mac](#)

PC-FAX für Windows®

- [PC-FAX Übersicht \(Windows®\)](#)
- [Senden eines Faxes mit PC-FAX \(Windows®\)](#)
- [Empfangen von Faxdokumenten mit dem Computer \(Windows®\)](#)

PC-FAX Übersicht (Windows®)

Reduzieren Sie den Papierverbrauch und sparen Sie Zeit, indem Sie mit der Brother-Software PC-FAX Faxdokumente direkt über das Gerät senden.

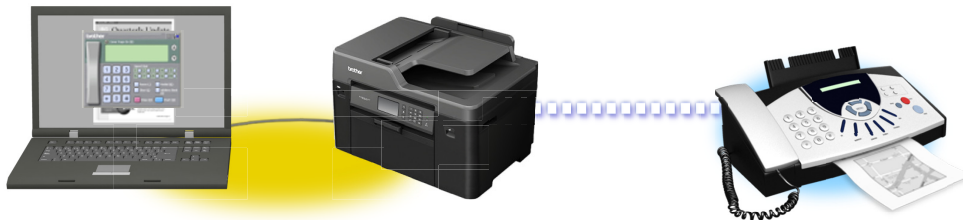

- [Konfigurieren von PC-FAX \(Windows®\)](#)
- [Konfigurieren Ihres PC-Fax-Adressbuchs \(Windows®\)](#)

Konfigurieren von PC-FAX (Windows®)

Bevor Sie Faxe mit PC-FAX senden, personalisieren Sie die Sendeoptionen auf jeder Registerkarte des Dialogfelds **PC-FAX-Setup**.

1. Sie haben die folgenden Möglichkeiten:

- Windows Vista® und Windows® 7

Klicken Sie auf  (**Start**) > **Alle Programme** > **Brother** > **Brother Utilities**.

Klicken Sie auf die Dropdown-Liste, und wählen Sie Ihren Modellnamen aus (sofern nicht bereits ausgewählt). Klicken Sie in der linken Navigationsleiste auf **PC-FAX** und klicken Sie dann auf **Senden einrichten**.

- Windows® 8 und Windows® 10

Starten Sie  (**Brother Utilities**), und klicken Sie dann auf die Dropdown-Liste und wählen Sie den Namen Ihres Modells aus (sofern nicht bereits ausgewählt). Klicken Sie in der linken Navigationsleiste auf **PC-FAX** und klicken Sie dann auf **Senden einrichten**.

Das Dialogfeld **PC-FAX-Setup** wird angezeigt.

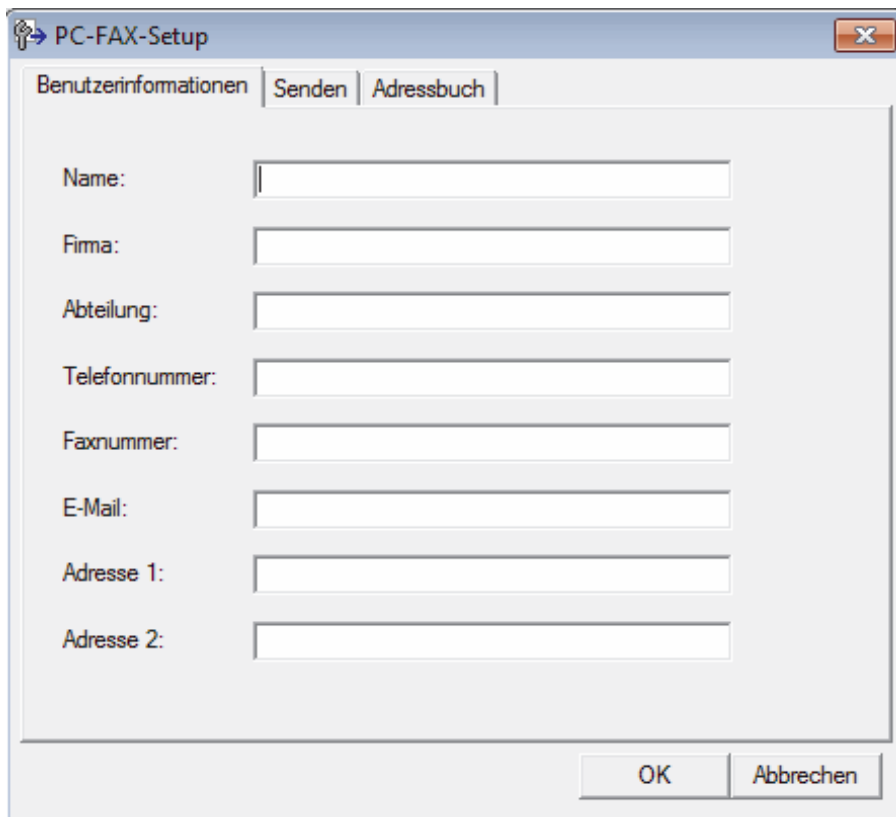

2. Sie haben die folgenden Möglichkeiten:

- Klicken Sie auf die Registerkarte **Benutzerinformationen** und geben Sie Ihre Benutzerinformationen in die Felder ein.



Jedes Microsoft®-Konto kann einen eigenen benutzerdefinierten **Benutzerinformationen**-Bildschirm für benutzerdefinierte Faxkopfzeilen und Deckblätter einrichten.

- Klicken Sie auf die Registerkarte **Senden** und geben Sie die erforderliche Nummer für die Wahl einer Amtsleitung (bei Bedarf) in das Feld **Amtsholung** ein. Aktivieren Sie das Kontrollkästchen **Absenderkennung senden**, um die Kopfzeileninformationen aufzunehmen.
- Klicken Sie auf die Registerkarte **Adressbuch** und wählen Sie dann das Adressbuch aus der Dropdown-Liste **Adressbuch wählen**, das Sie für PC-FAX verwenden möchten.

3. Klicken Sie auf **OK**.



Zugehörige Informationen

- [PC-FAX Übersicht \(Windows®\)](#)
-

Konfigurieren Ihres PC-Fax-Adressbuchs (Windows®)

Sie können Mitglieder und Gruppen hinzufügen, bearbeiten und löschen. Auf diese Weise personalisieren Sie Ihr Brother **Adressbuch**.

- [Hinzufügen eines Mitglieds zum PC-FAX-Adressbuch \(Windows®\)](#)
- [Erstellen einer Gruppe im PC-FAX-Adressbuch \(Windows®\)](#)
- [Bearbeiten von Informationen eines Mitglieds oder einer Gruppe im PC-FAX-Adressbuch \(Windows®\)](#)
- [Löschen eines Mitglieds oder einer Gruppe im PC-FAX-Adressbuch \(Windows®\)](#)
- [Exportieren Ihres PC-Fax-Adressbuchs \(Windows®\)](#)
- [Importieren von Informationen in das PC-FAX-Adressbuch \(Windows®\)](#)

Hinzufügen eines Mitglieds zum PC-FAX-Adressbuch (Windows®)

Fügen Sie neue Personen und ihre Faxinformationen zum PC-Fax-Adressbuch hinzu, wenn Sie ein Fax über die Brother PC-Fax-Software versenden möchten.

1. Sie haben die folgenden Möglichkeiten:

- Windows Vista® und Windows® 7

Klicken Sie auf  (**Start**) > **Alle Programme** > **Brother** > **Brother Utilities**.

Klicken Sie auf die Dropdown-Liste, und wählen Sie Ihren Modellnamen aus (sofern nicht bereits ausgewählt). Klicken Sie in der linken Navigationsleiste auf **PC-FAX** und klicken Sie dann auf **Adressbuch (Senden)**.

- Windows® 8 und Windows® 10

Starten Sie  (**Brother Utilities**), und klicken Sie dann auf die Dropdown-Liste und wählen Sie den Namen Ihres Modells aus (sofern nicht bereits ausgewählt). Klicken Sie in der linken Navigationsleiste auf **PC-FAX** und klicken Sie dann auf **Adressbuch (Senden)**.

Das Dialogfeld **Adressbuch** wird angezeigt.

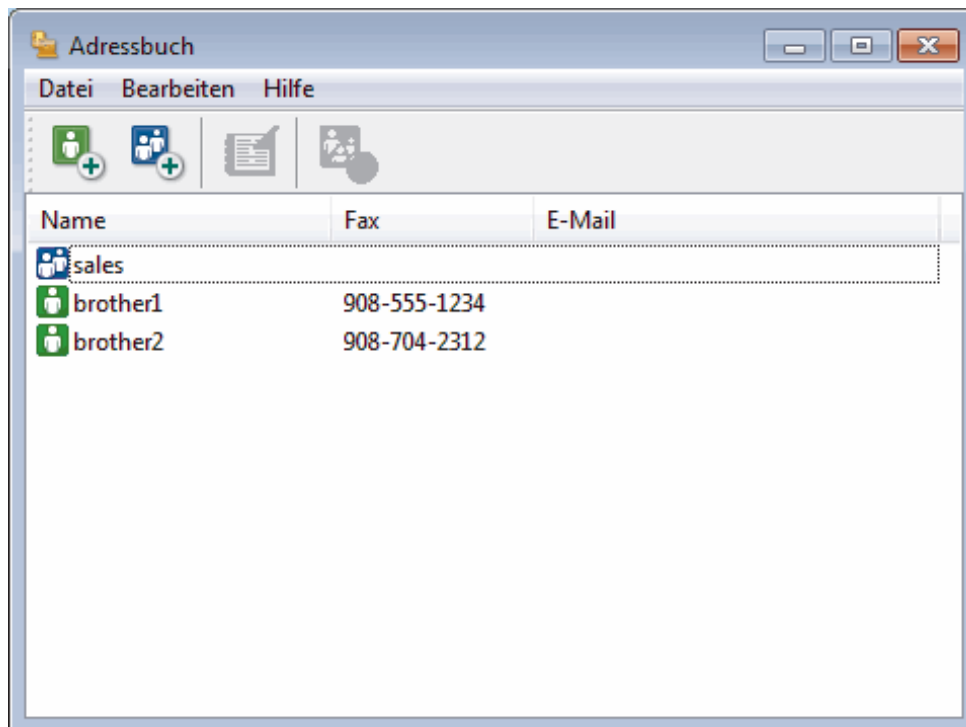

2. Klicken Sie auf .

Das Dialogfeld **Konfiguration Adressbuch (Kontakte speichern)** wird angezeigt.

Konfiguration Adressbuch (Kontakte speichern)

Name: Anrede:

Firma:

Abteilung: Position:

Straße:

Stadt: Bundesland:

Postleitzahl: Land:

Telefon (geschäftlich): Telefon (privat):

Fax: Telefon (mobil):

E-Mail:

OK Abbrechen

3. Geben Sie die Informationen des Mitgliedes in die entsprechenden Felder ein. Nur das Feld **Name** ist erforderlich.
4. Klicken Sie auf **OK**.

✓ Zugehörige Informationen

- [Konfigurieren Ihres PC-Fax-Adressbuchs \(Windows®\)](#)

Erstellen einer Gruppe im PC-FAX-Adressbuch (Windows®)

Erstellen Sie eine Gruppe, um das gleiche PC-FAX über Rundsenden gleichzeitig an mehrere Empfänger zu verschicken.

1. Sie haben die folgenden Möglichkeiten:

- Windows Vista® und Windows® 7

Klicken Sie auf  (**Start**) > **Alle Programme** > **Brother** > **Brother Utilities**.

Klicken Sie auf die Dropdown-Liste, und wählen Sie Ihren Modellnamen aus (sofern nicht bereits ausgewählt). Klicken Sie in der linken Navigationsleiste auf **PC-FAX** und klicken Sie dann auf **Adressbuch (Senden)**.

- Windows® 8 und Windows® 10

Starten Sie  (**Brother Utilities**), und klicken Sie dann auf die Dropdown-Liste und wählen Sie den Namen Ihres Modells aus (sofern nicht bereits ausgewählt). Klicken Sie in der linken Navigationsleiste auf **PC-FAX** und klicken Sie dann auf **Adressbuch (Senden)**.

Das Dialogfeld **Adressbuch** wird angezeigt.

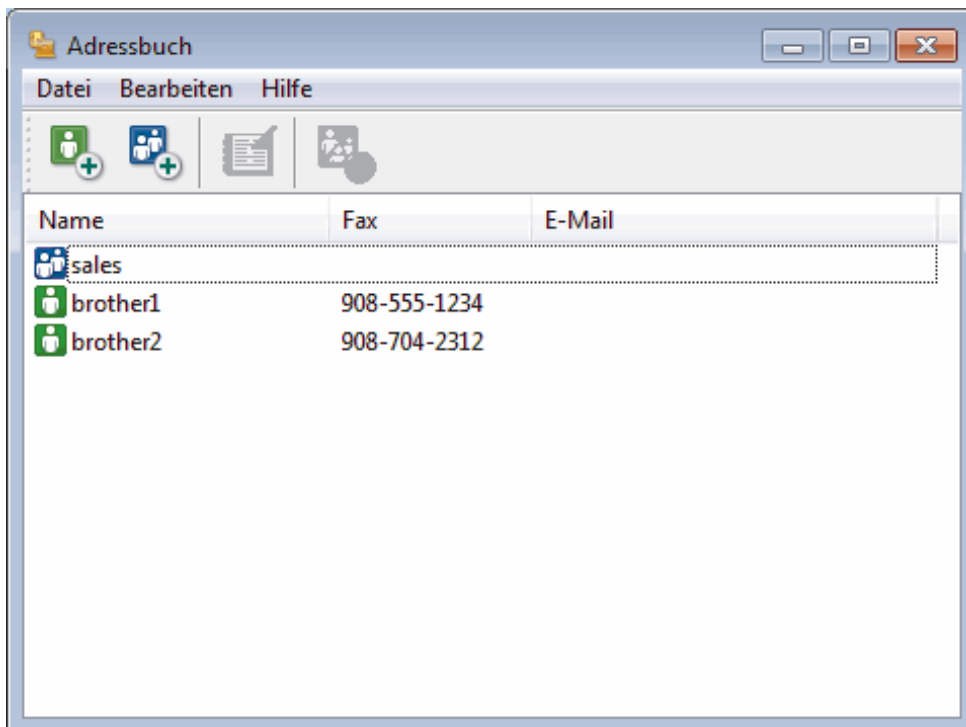

2. Klicken Sie auf .

Das Dialogfeld **Konfiguration Adressbuch (Gruppen speichern)** wird angezeigt.

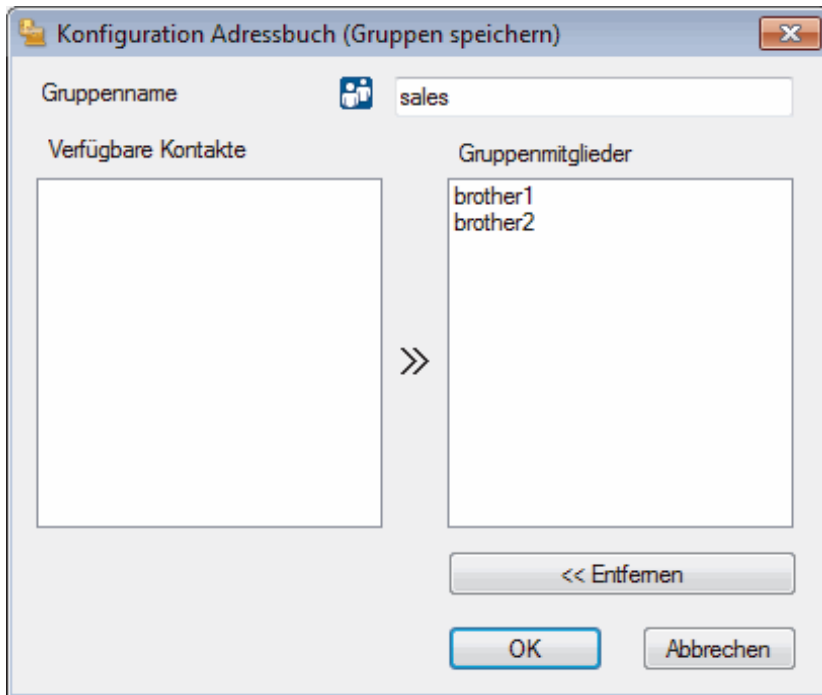

3. Geben Sie den Namen der neuen Gruppe im Feld **Gruppenname** ein.
4. Wählen Sie im Feld **Verfügbare Kontakte** jeden Namen, den Sie in die Gruppe aufnehmen möchten, und klicken Sie dann auf **Hinzufügen >>**.
Die Mitglieder, die zur Gruppe hinzugefügt wurden, werden im Feld **Gruppenmitglieder** angezeigt.
5. Klicken Sie zum Abschluss auf **OK**.



Jede Gruppe kann bis zu 50 Mitglieder enthalten.



Zugehörige Informationen

- [Konfigurieren Ihres PC-Fax-Adressbuchs \(Windows®\)](#)

Bearbeiten von Informationen eines Mitglieds oder einer Gruppe im PC-FAX-Adressbuch (Windows®)

1. Sie haben die folgenden Möglichkeiten:

- Windows Vista® und Windows® 7

Klicken Sie auf  (**Start**) > **Alle Programme** > **Brother** > **Brother Utilities**.

Klicken Sie auf die Dropdown-Liste, und wählen Sie Ihren Modellnamen aus (sofern nicht bereits ausgewählt). Klicken Sie in der linken Navigationsleiste auf **PC-FAX** und klicken Sie dann auf **Adressbuch (Senden)**.

- Windows® 8 und Windows® 10

Starten Sie  (**Brother Utilities**), und klicken Sie dann auf die Dropdown-Liste und wählen Sie den Namen Ihres Modells aus (sofern nicht bereits ausgewählt). Klicken Sie in der linken Navigationsleiste auf **PC-FAX** und klicken Sie dann auf **Adressbuch (Senden)**.

Das Dialogfeld **Adressbuch** wird angezeigt.

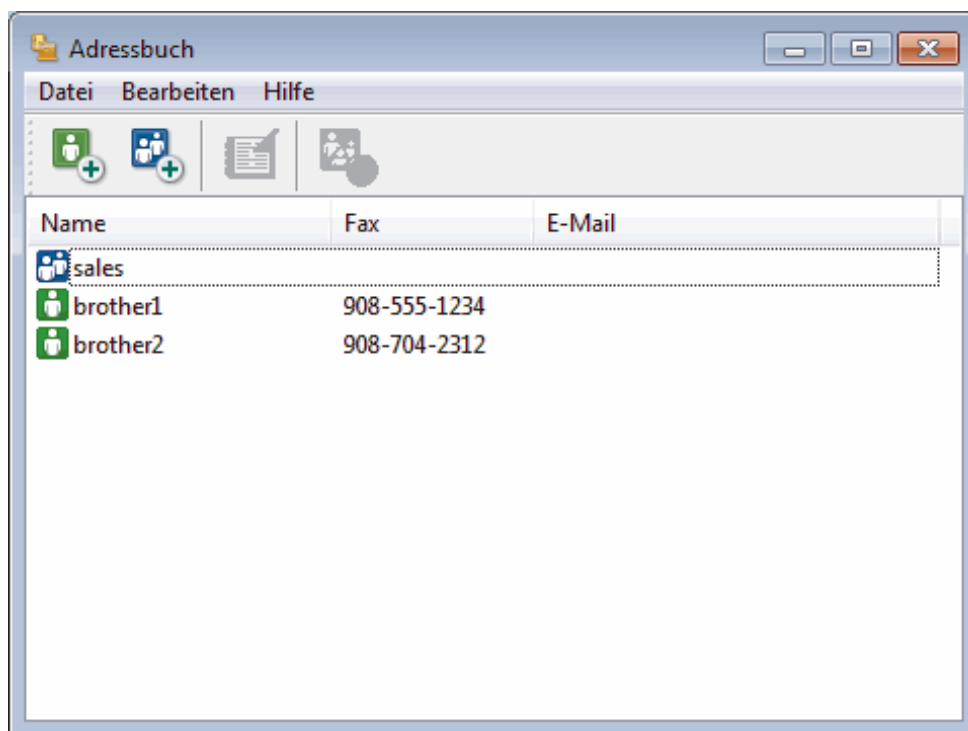

2. Wählen Sie das Mitglied oder die Gruppe, die Sie bearbeiten möchten.

3. Klicken Sie auf  (**Eigenschaften**).

4. Ändern Sie die Mitglied- oder Gruppeninformationen.

5. Klicken Sie auf **OK**.

Zugehörige Informationen

- [Konfigurieren Ihres PC-Fax-Adressbuchs \(Windows®\)](#)

Löschen eines Mitglieds oder einer Gruppe im PC-FAX-Adressbuch (Windows®)

1. Sie haben die folgenden Möglichkeiten:

- Windows Vista® und Windows® 7

Klicken Sie auf  (**Start**) > **Alle Programme** > **Brother** > **Brother Utilities**.

Klicken Sie auf die Dropdown-Liste, und wählen Sie Ihren Modellnamen aus (sofern nicht bereits ausgewählt). Klicken Sie in der linken Navigationsleiste auf **PC-FAX** und klicken Sie dann auf **Adressbuch (Senden)**.

- Windows® 8 und Windows® 10

Starten Sie  (**Brother Utilities**), und klicken Sie dann auf die Dropdown-Liste und wählen Sie den Namen Ihres Modells aus (sofern nicht bereits ausgewählt). Klicken Sie in der linken Navigationsleiste auf **PC-FAX** und klicken Sie dann auf **Adressbuch (Senden)**.

Das Dialogfeld **Adressbuch** wird angezeigt.

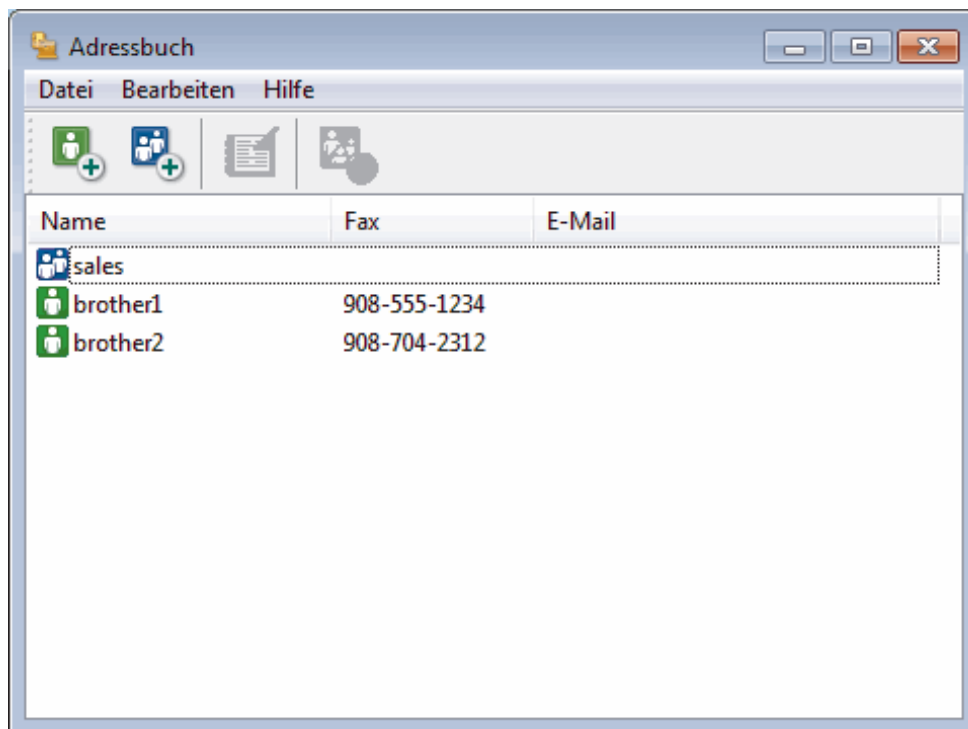

2. Wählen Sie das Mitglied oder die Gruppe, die Sie löschen möchten.

3. Klicken Sie auf  (**Löschen**).

4. Wenn des Bestätigungsdiaologfeld angezeigt wird, klicken Sie auf **OK**.



Zugehörige Informationen

- Konfigurieren Ihres PC-Fax-Adressbuchs (Windows®)

Exportieren Ihres PC-Fax-Adressbuchs (Windows®)

Sie können das Adressbuch als ASCII-Textdatei (*.csv), als vCard (eine elektronische Visitenkarte) oder **Ferneinrichtungs-Anrufdaten** exportieren und es auf Ihrem Computer speichern.

- Sie können die Gruppeneinstellungen nicht exportieren, wenn Sie die **Adressbuch**-Daten exportieren.

1. Sie haben die folgenden Möglichkeiten:

- Windows Vista® und Windows® 7

Klicken Sie auf  (**Start**) > **Alle Programme** > **Brother** > **Brother Utilities**.

Klicken Sie auf die Dropdown-Liste, und wählen Sie Ihren Modellnamen aus (sofern nicht bereits ausgewählt). Klicken Sie in der linken Navigationsleiste auf **PC-FAX** und klicken Sie dann auf **Adressbuch (Senden)**.

- Windows® 8 und Windows® 10

Starten Sie  (**Brother Utilities**), und klicken Sie dann auf die Dropdown-Liste und wählen Sie den Namen Ihres Modells aus (sofern nicht bereits ausgewählt). Klicken Sie in der linken Navigationsleiste auf **PC-FAX** und klicken Sie dann auf **Adressbuch (Senden)**.

Das Dialogfeld **Adressbuch** wird angezeigt.

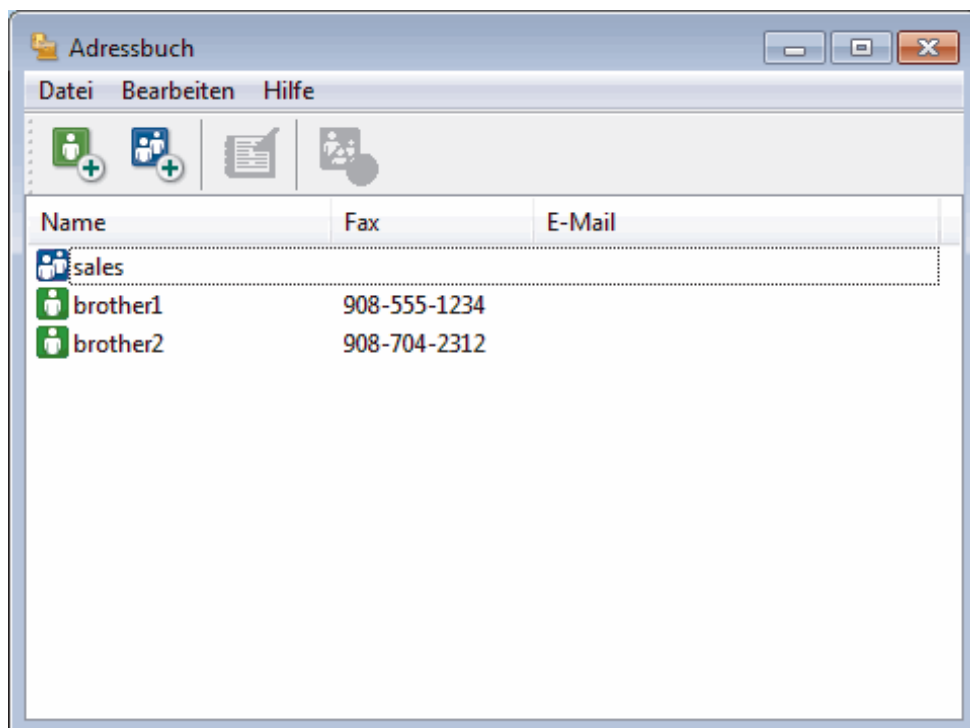

2. Klicken Sie auf das Menü **Datei** und wählen Sie dann **Exportieren**.

3. Wählen Sie eine der folgenden Möglichkeiten:

- **Text...**

Das Dialogfeld **Ausgewählte Einträge** wird angezeigt. Wechseln Sie zu Schritt 4.

- **vCard...**

Sie müssen das Mitglied im Adressbuch auswählen, das Sie exportieren möchten, bevor Sie diese Option wählen.

Wechseln Sie zu dem Ordner, in dem Sie die vCard speichern möchten, geben Sie den vCard-Namen im Feld **Dateiname** ein und klicken Sie dann auf **Speichern**.

- **Ferneinrichtungs-Anrufdaten**

Wechseln Sie zu dem Ordner, in dem Sie die Daten speichern möchten, geben Sie den Dateinamen im Feld **Dateiname** ein und klicken Sie dann auf **Speichern**.

4. Wählen Sie im Feld **Verfügbare Einträge** die Daten, die Sie exportieren möchten, und klicken Sie dann auf **Hinzufügen >>**.

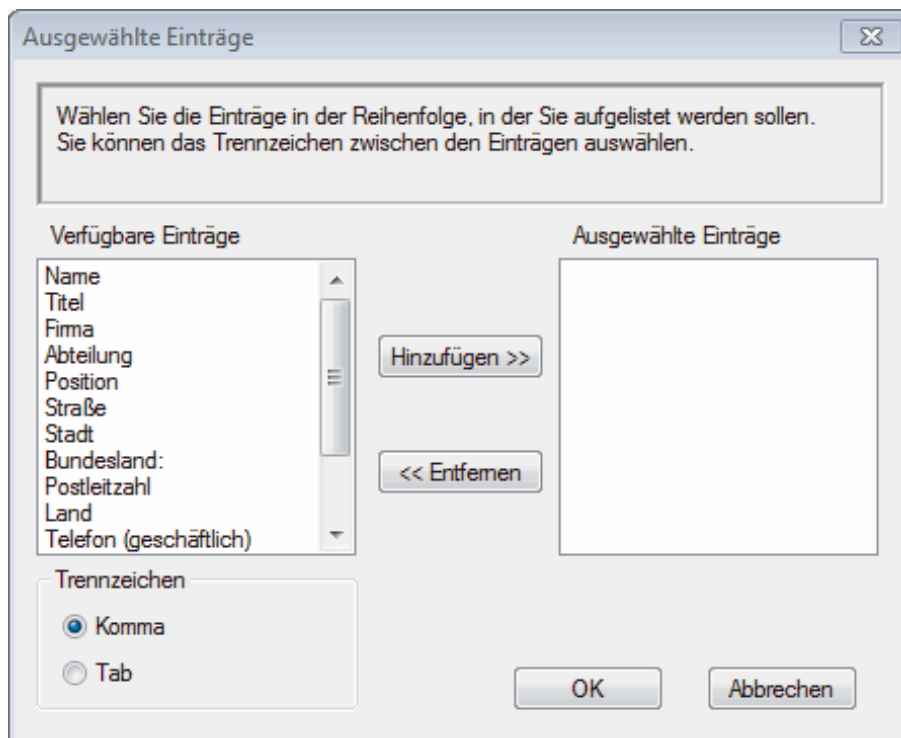

Wählen Sie die Elemente in der Reihenfolge, in der sie aufgeführt werden sollen, und fügen Sie sie hinzu.

5. Wenn Sie die Daten in eine ASCII-Datei exportieren, wählen Sie unter dem Abschnitt **Trennzeichen** die Option **Tab** oder **Komma**, um die Datenfelder zu trennen.
6. Klicken Sie auf **OK**.
7. Wechseln Sie zu dem Ordner auf dem Computer, in dem Sie die Daten speichern möchten, geben Sie den Dateinamen ein und klicken Sie dann auf **Speichern**.



Zugehörige Informationen

- [Konfigurieren Ihres PC-Fax-Adressbuchs \(Windows®\)](#)

Importieren von Informationen in das PC-FAX-Adressbuch (Windows®)

Sie können ASCII-Textdateien (*.csv), vCards (elektronische Visitenkarten) oder **Ferneinrichtungs-Anrufdaten** in Ihr Adressbuch importieren.

1. Sie haben die folgenden Möglichkeiten:

- Windows Vista® und Windows® 7

Klicken Sie auf  (**Start**) > **Alle Programme** > **Brother** > **Brother Utilities**.

Klicken Sie auf die Dropdown-Liste, und wählen Sie Ihren Modellnamen aus (sofern nicht bereits ausgewählt). Klicken Sie in der linken Navigationsleiste auf **PC-FAX** und klicken Sie dann auf **Adressbuch (Senden)**.

- Windows® 8 und Windows® 10

Starten Sie  (**Brother Utilities**), und klicken Sie dann auf die Dropdown-Liste und wählen Sie den Namen Ihres Modells aus (sofern nicht bereits ausgewählt). Klicken Sie in der linken Navigationsleiste auf **PC-FAX** und klicken Sie dann auf **Adressbuch (Senden)**.

Das Dialogfeld **Adressbuch** wird angezeigt.

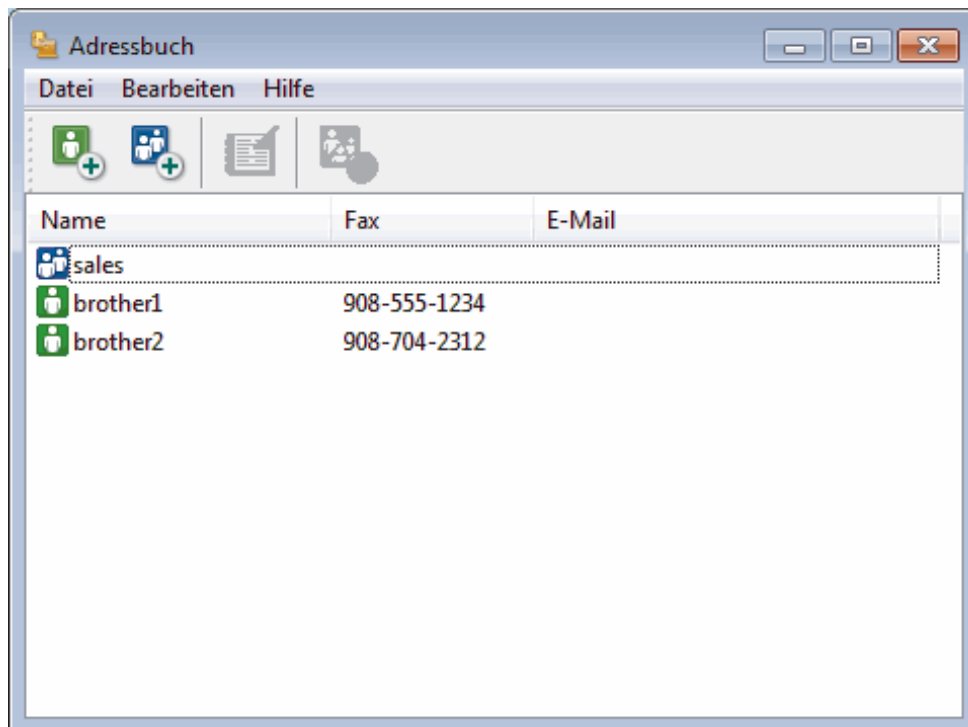

2. Klicken Sie auf das Menü **Datei** und wählen Sie dann **Importieren**.

3. Wählen Sie eine der folgenden Möglichkeiten:

- **Text...**

Das Dialogfeld **Ausgewählte Einträge** wird angezeigt. Wechseln Sie zu Schritt 4.

- **vCard...**

Wechseln Sie zu Schritt 7.

- **Ferneinrichtungs-Anrufdaten**

Wechseln Sie zu Schritt 7.

4. Wählen Sie im Feld **Verfügbare Einträge** die Daten, die Sie importieren möchten, und klicken Sie dann auf **Hinzufügen >>**.

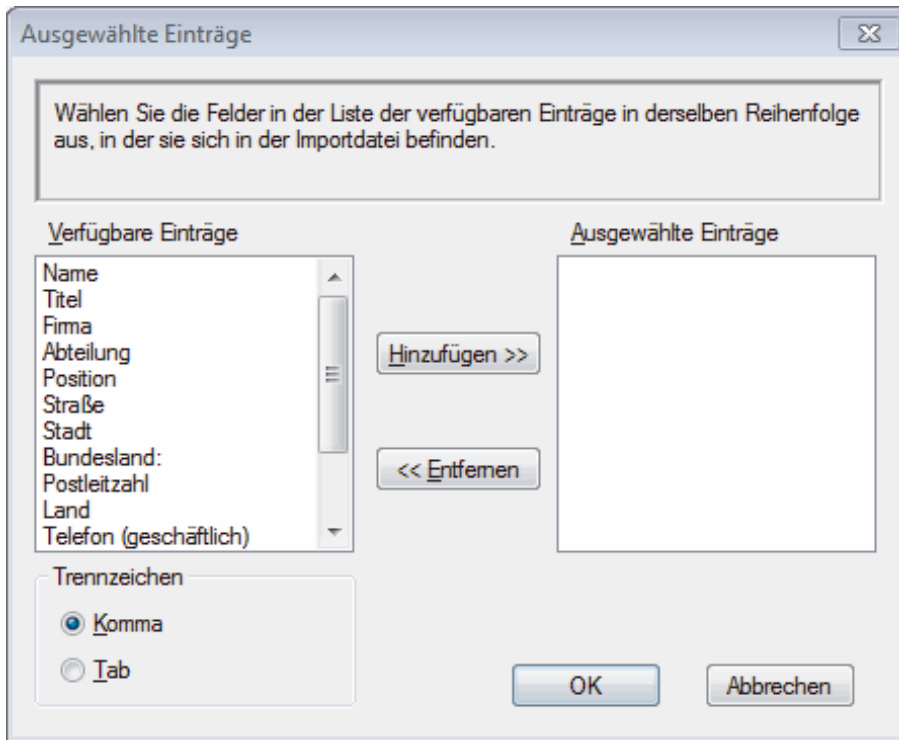

Sie müssen Felder aus der Liste **Verfügbare Einträge** in der gleichen Reihenfolge auswählen und hinzufügen, wie sie in der importierten Textdatei aufgeführt sind.

5. Wenn Sie eine ASCII-Datei importieren, wählen Sie im Abschnitt **Trennzeichen** die Option **Tab** oder **Komma**, um die Datenfelder zu trennen.
6. Klicken Sie auf **OK**.
7. Wechseln Sie zu dem Ordner, in den Sie die Daten importieren möchten, geben Sie den Dateinamen ein und klicken Sie dann auf **Öffnen**.

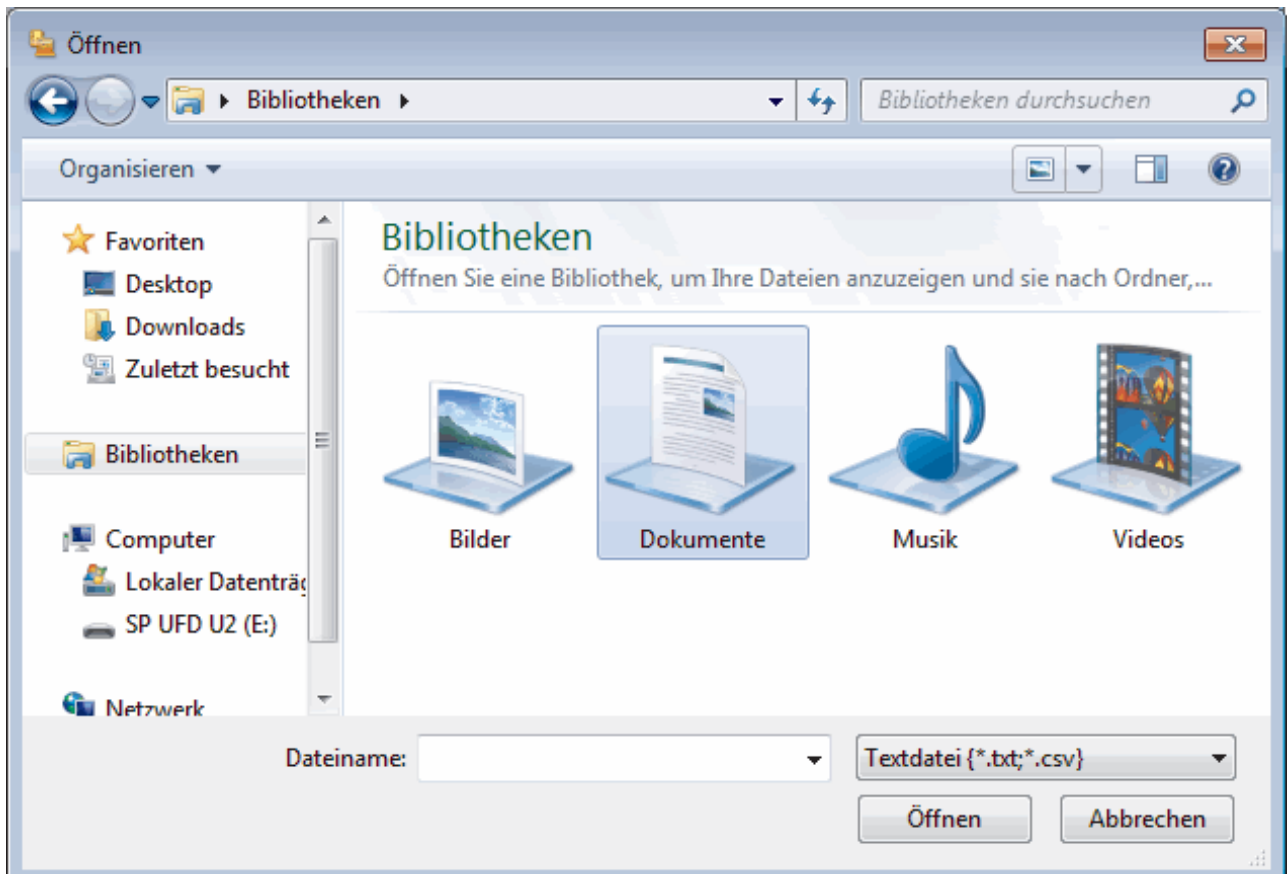



Zugehörige Informationen

- Konfigurieren Ihres PC-Fax-Adressbuchs (Windows®)

Senden eines Faxes mit PC-FAX (Windows®)

PC-FAX unterstützt nur Schwarzweiß-Faxe. Ein Schwarzweiß-Fax wird auch dann gesendet, wenn die ursprünglichen Daten in Farbe vorliegen und das empfangende Faxgerät Farbfaxe unterstützt.

1. Erstellen Sie auf dem Computer mit einer beliebigen Anwendung eine Datei.
2. Wählen Sie den Druckbefehl der Anwendung.
3. Wählen Sie **Brother PC-FAX** als den Drucker und schließen Sie dann den Druckvorgang ab.
Das Dialogfeld **Brother PC-FAX** wird angezeigt.

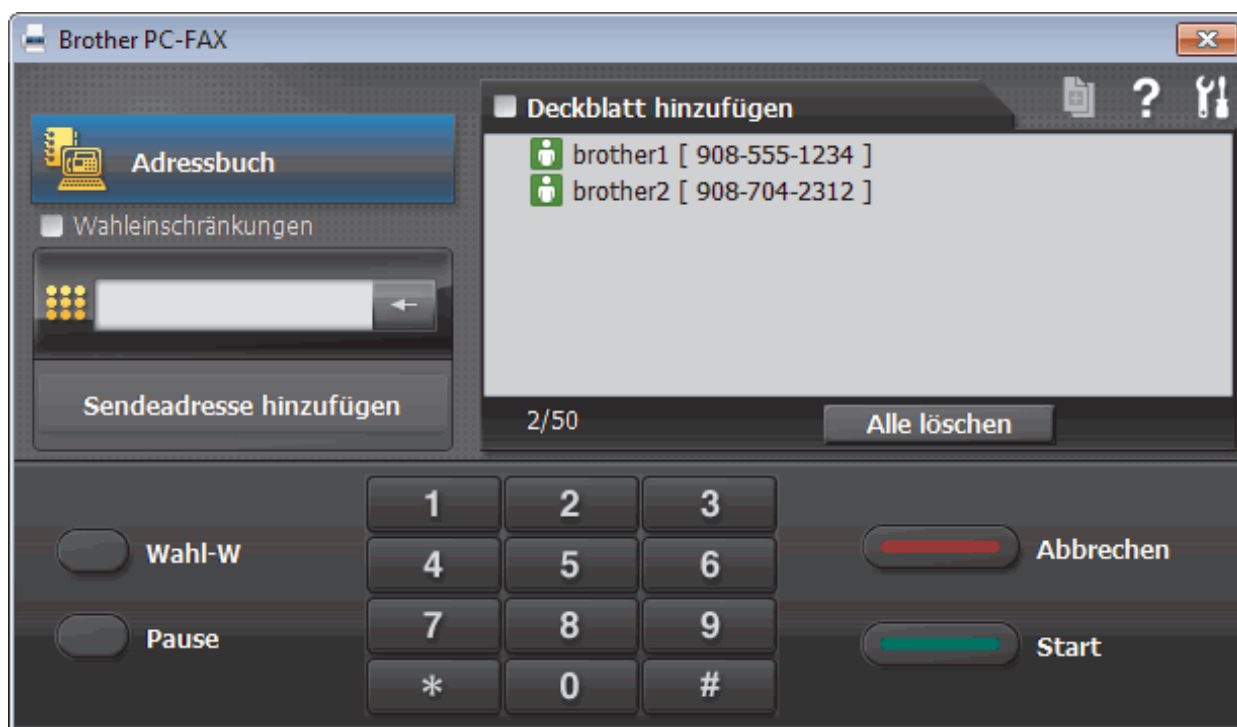

4. Geben Sie auf eine der folgenden Arten eine Faxnummer ein:
 - Klicken Sie auf die Zahlen der Zifferntasten und dann auf **Sendeadresse hinzufügen**.

Wenn Sie das Kontrollkästchen **Wahleinschränkungen** aktivieren, wird ein Bestätigungsdialogfeld angezeigt, damit Sie die Faxnummer erneut über die Tastatur eingeben. Auf diese Weise werden Übertragungen an das falsche Ziel verhindert.

- Klicken Sie auf **Adressbuch** und wählen Sie dann einen Kontakt oder eine Gruppe im Adressbuch aus.

Im Falle einer Fehleingabe klicken Sie auf **Alle löschen**, um alle Einträge zu löschen.

5. Um ein Deckblatt einzufügen, aktivieren Sie das Kontrollkästchen **Deckblatt hinzufügen**. Sie können auch auf  klicken, um ein Deckblatt zu erstellen oder zu bearbeiten.
6. Klicken Sie auf **Start**, um das Fax zu senden.

Um das Versenden des Faxdokuments abzubrechen, klicken Sie auf **Abbrechen**.

Um eine Nummer erneut zu wählen, klicken Sie auf **Wahl-W**, um die letzten fünf Faxnummern anzuzeigen, wählen Sie eine Nummer und klicken Sie dann auf **Start**.

✓ Zugehörige Informationen

- [PC-FAX für Windows®](#)

Empfangen von Faxdokumenten mit dem Computer (Windows®)

Verwenden Sie die Brother-Software PC-FAX, um Faxe auf dem Computer zu empfangen, sie zu überprüfen und nur die gewünschten Faxe auszudrucken.



- [Empfangen von Faxdokumenten mit PC-Faxempfang \(Windows®\)](#)

Empfangen von Faxdokumenten mit PC-Faxempfang (Windows®)

Mit der Software von Brother zum Empfang von PC-FAX können Sie Faxdokumente mit dem Computer anzeigen und speichern. Es ist in der Brother-Software und den Brother-Treibern enthalten und wird automatisch installiert. Sie können es mit lokal angeschlossenen oder mit im Netzwerk angeschlossenen Geräten verwenden.

- Der PC-Faxempfang unterstützt nur Schwarzweiß-Faxe. Wenn ein Farbfax empfangen wird, druckt das Gerät das Farbfax, sendet es jedoch nicht an Ihren Computer.

Auch bei ausgeschaltetem Computer werden Faxdokumente vom Brother-Gerät weiter empfangen und gespeichert. Im Gerätedisplay wird angezeigt, wie viele Faxdokumente empfangen und gespeichert wurden. Wenn Sie diese Anwendung starten, überträgt die Software alle empfangenen Faxe gleichzeitig an den Computer. Sie können die Option „Kontrolldruck“ aktivieren, wenn das Gerät eine Kopie des Faxdokuments drucken soll, bevor das Fax an den Computer gesendet oder der Computer ausgeschaltet wird. Sie können die Kontrolldruck-Einstellungen am Brother-Gerät konfigurieren.

✓ Zugehörige Informationen

- [Empfangen von Faxdokumenten mit dem Computer \(Windows®\)](#)
- [Ausführen der Software für den PC-Faxempfang von Brother auf dem Computer \(Windows®\)](#)
- [Anzeigen von empfangenen PC-FAX-Nachrichten \(Windows®\)](#)
- [Verwenden des PC-Faxempfangs zum Übertragen empfangener Faxe auf Ihren Computer \(nur Windows®\)](#)

Ausführen der Software für den PC-Faxempfang von Brother auf dem Computer (Windows®)



Es wird empfohlen, das Kontrollkästchen **PC-FAX Receive beim Start des Computers starten** zu aktivieren, sodass die Software automatisch ausgeführt wird und nach dem Starten des Computers die Faxdokumente direkt übertragen kann.

1. Sie haben die folgenden Möglichkeiten:

- Windows Vista® und Windows® 7

Klicken Sie auf  (**Start**) > **Alle Programme** > **Brother** > **Brother Utilities**.

Klicken Sie auf die Dropdown-Liste, und wählen Sie Ihren Modellnamen aus (sofern nicht bereits ausgewählt). Klicken Sie in der linken Navigationsleiste auf **PC-FAX** und klicken Sie dann auf **Empfangen**.

- Windows® 8 und Windows® 10

Starten Sie  (**Brother Utilities**), und klicken Sie dann auf die Dropdown-Liste und wählen Sie den Namen Ihres Modells aus (sofern nicht bereits ausgewählt). Klicken Sie in der linken Navigationsleiste auf **PC-FAX** und klicken Sie dann auf **Empfangen**.

2. Bestätigen Sie die Meldung und klicken Sie auf **Ja**.

Das Fenster **PC-FAX Receive (PC-FAX-Empfang)** wird angezeigt. Das Symbol  (**PC-FAX-Empfang**) erscheint in der Taskleiste des Computers.



Zugehörige Informationen

- [Empfangen von Faxdokumenten mit PC-Faxempfang \(Windows®\)](#)
- [Einrichten des Computers für PC-FAX Receiving \(Windows®\)](#)
- [Hinzufügen des Brother-Geräts zu PC-Faxempfang \(Windows®\)](#)

Home > Faxen > PC-FAX > PC-FAX für Windows® > Empfangen von Faxdokumenten mit dem Computer (Windows®) > Empfangen von Faxdokumenten mit PC-Faxempfang (Windows®) > Ausführen der Software für den PC-Faxempfang von Brother auf dem Computer (Windows®) > Einrichten des Computers für PC-FAX Receiving (Windows®)

Einrichten des Computers für PC-FAX Receiving (Windows®)

1. Doppelklicken Sie auf das Symbol  (PC-FAX-Empfang) der Taskleiste des Computers.

Das Fenster **PC-FAX Receive (PC-FAX-Empfang)** wird angezeigt.

2. Klicken Sie auf **Einstellungen**.
3. Konfigurieren Sie die Optionen nach Bedarf:

Einstellungen

Konfigurieren Sie das Programm für den PC-Faxempfang so, dass das Programm beim Starten von Windows® automatisch gestartet wird.

Speichern

Konfigurieren Sie den Pfad zum Speichern von PC-FAX-Dateien und wählen Sie das Format für empfangene Dokumente aus.

Hochladen auf

Konfigurieren Sie den Pfad zum SharePoint®-Server und wählen Sie die Option für den automatischen oder manuellen Upload (nur für Administratoren verfügbar).

Gerät

Wählen Sie das Brother-Gerät aus, auf dem Dokumente mit PC-FAX empfangen werden sollen.

Sperren (nur für Administratoren verfügbar)

Legen Sie für Benutzer ohne Administratorrechte Einschränkungen fest, damit sie die oben erwähnten Einstellungen nicht konfigurieren können.

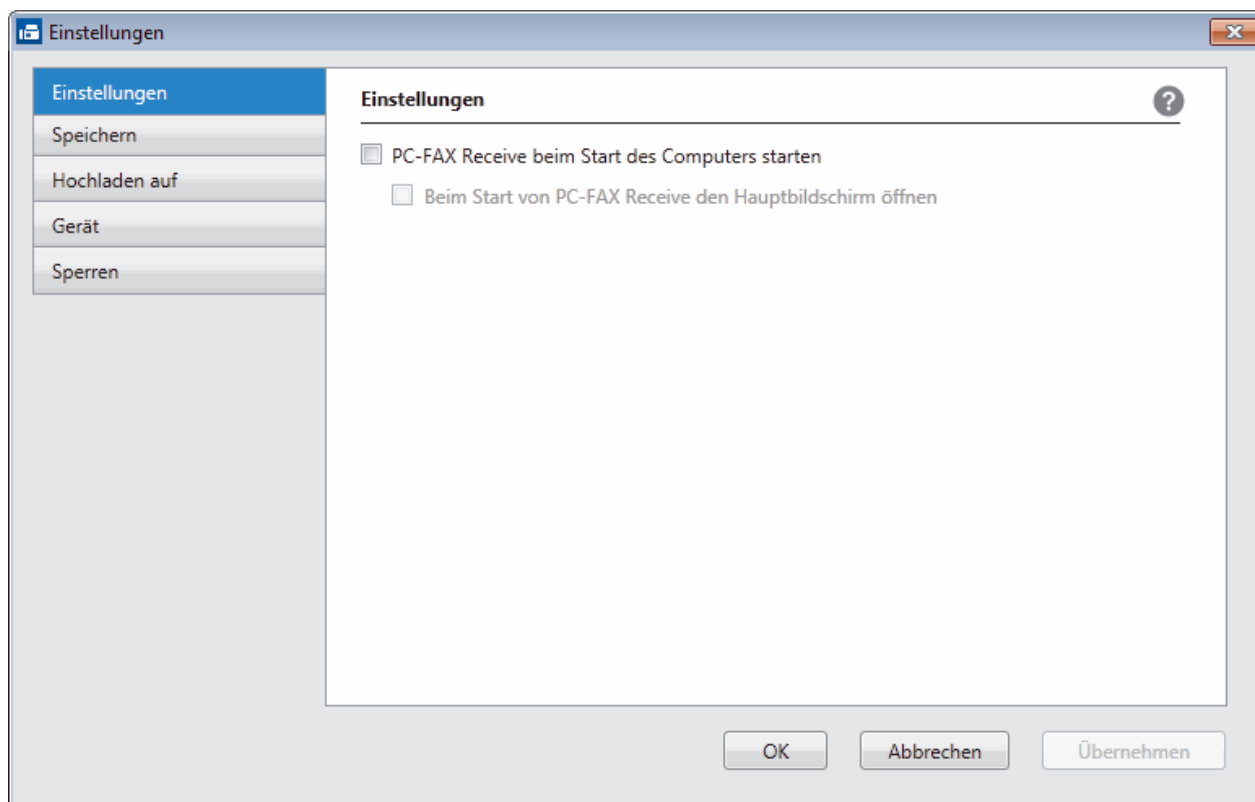

4. Klicken Sie auf **OK**.



Zugehörige Informationen

- Ausführen der Software für den PC-Faxempfang von Brother auf dem Computer (Windows®)

Home > Faxen > PC-FAX > PC-FAX für Windows® > Empfangen von Faxdokumenten mit dem Computer (Windows®) > Empfangen von Faxdokumenten mit PC-Faxempfang (Windows®) > Ausführen der Software für den PC-Faxempfang von Brother auf dem Computer (Windows®) > Hinzufügen des Brother-Geräts zu PC-Faxempfang (Windows®)

Hinzufügen des Brother-Geräts zu PC-Faxempfang (Windows®)

- Wenn Sie das Gerät entsprechend den Schritten für Netzwerkbenutzer in der Installationsanleitung installiert haben, müsste das Gerät bereits für das Netzwerk konfiguriert sein.

1. Doppelklicken Sie auf das Symbol  (**PC-FAX-Empfang**) der Taskleiste des Computers.
Das Fenster **PC-FAX Receive (PC-FAX-Empfang)** wird angezeigt.
2. Klicken Sie auf **Einstellungen**.
3. Klicken Sie auf **Gerät > Hinzufügen**.

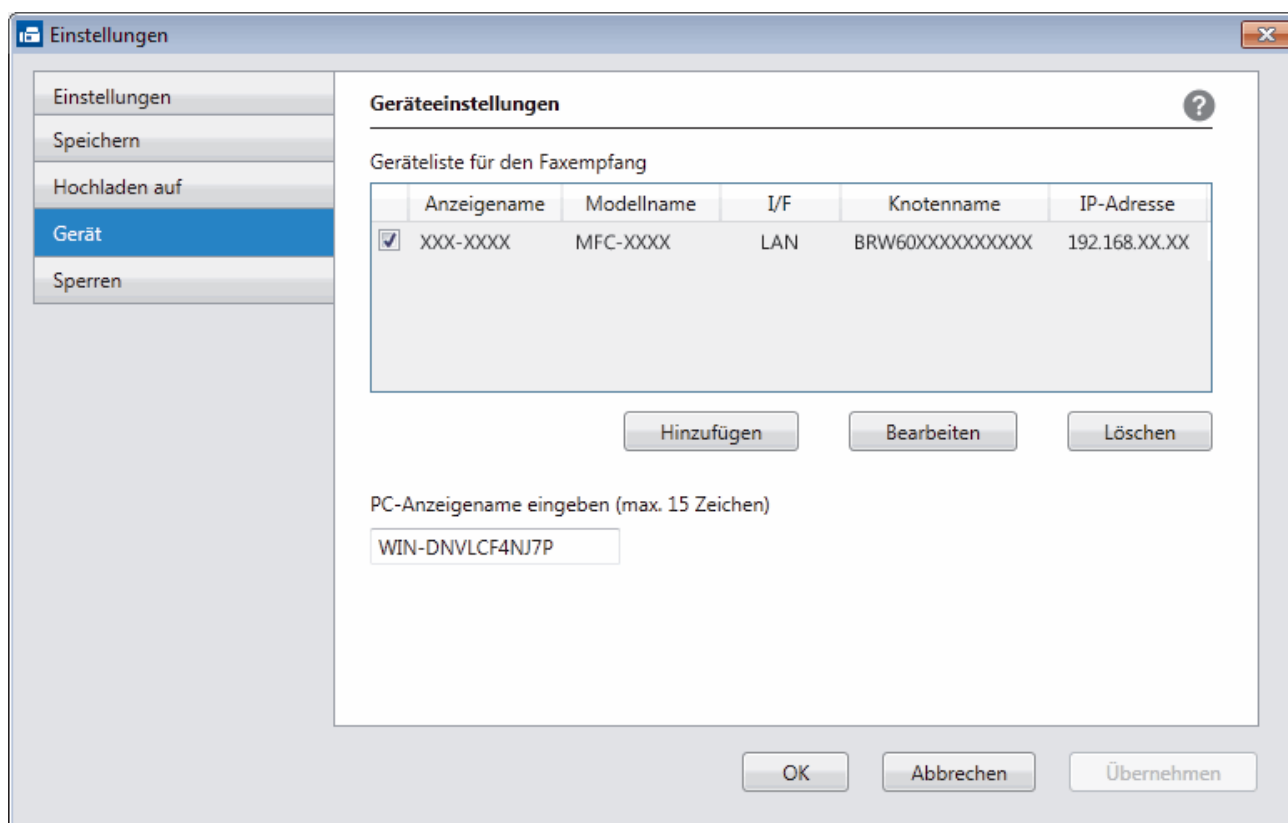

4. Wählen Sie die gewünschte Verbindungsart aus.

Wählen Sie Ihr Gerät unten aus den Ergebnissen der automatischen Suche aus.

Die verbundenen Brother-Geräte werden angezeigt. Wählen Sie ein Gerät aus der Liste aus. Klicken Sie auf **OK**.

IP-Adresse des Gerätes angeben

Geben Sie die IP-Adresse des Geräts in das Feld **IP-Adresse** ein, und klicken Sie dann auf **OK**.

Hinzufügen

Wählen Sie Ihr Gerät unten aus den Ergebnissen der automatischen Suche aus. Aktualisieren

Modellname	I/F	Knotenname	IP-Adresse	Standort
<div style="width: 100px; height: 15px; background: linear-gradient(to right, green, grey);"></div>				

IP-Adresse des Gerätes angeben

IP-Adresse

OK Abbrechen

5. Um den Computernamen zu ändern, der im Display des Geräts angezeigt wird, geben Sie den neuen Namen im Feld **PC-Anzeigename eingeben (max. 15 Zeichen)** ein.
6. Klicken Sie auf **OK**.



Zugehörige Informationen

- Ausführen der Software für den PC-Faxempfang von Brother auf dem Computer (Windows®)

Home > Faxen > PC-FAX > PC-FAX für Windows® > Empfangen von Faxdokumenten mit dem Computer (Windows®) > Empfangen von Faxdokumenten mit PC-Faxempfang (Windows®) > Anzeigen von empfangenen PC-FAX-Nachrichten (Windows®)

Anzeigen von empfangenen PC-FAX-Nachrichten (Windows®)

Empfangsstatus

Symbol	Angezeigter Status
	Bereitschaftsmodus Keine ungelesenen Nachrichten
	Nachrichten werden empfangen
	Nachrichten empfangen Ungelesene Nachrichten

1. Doppelklicken Sie auf das Symbol  (PC-FAX-Empfang) der Taskleiste des Computers.

Das Fenster **PC-FAX Receive (PC-FAX-Empfang)** wird angezeigt.

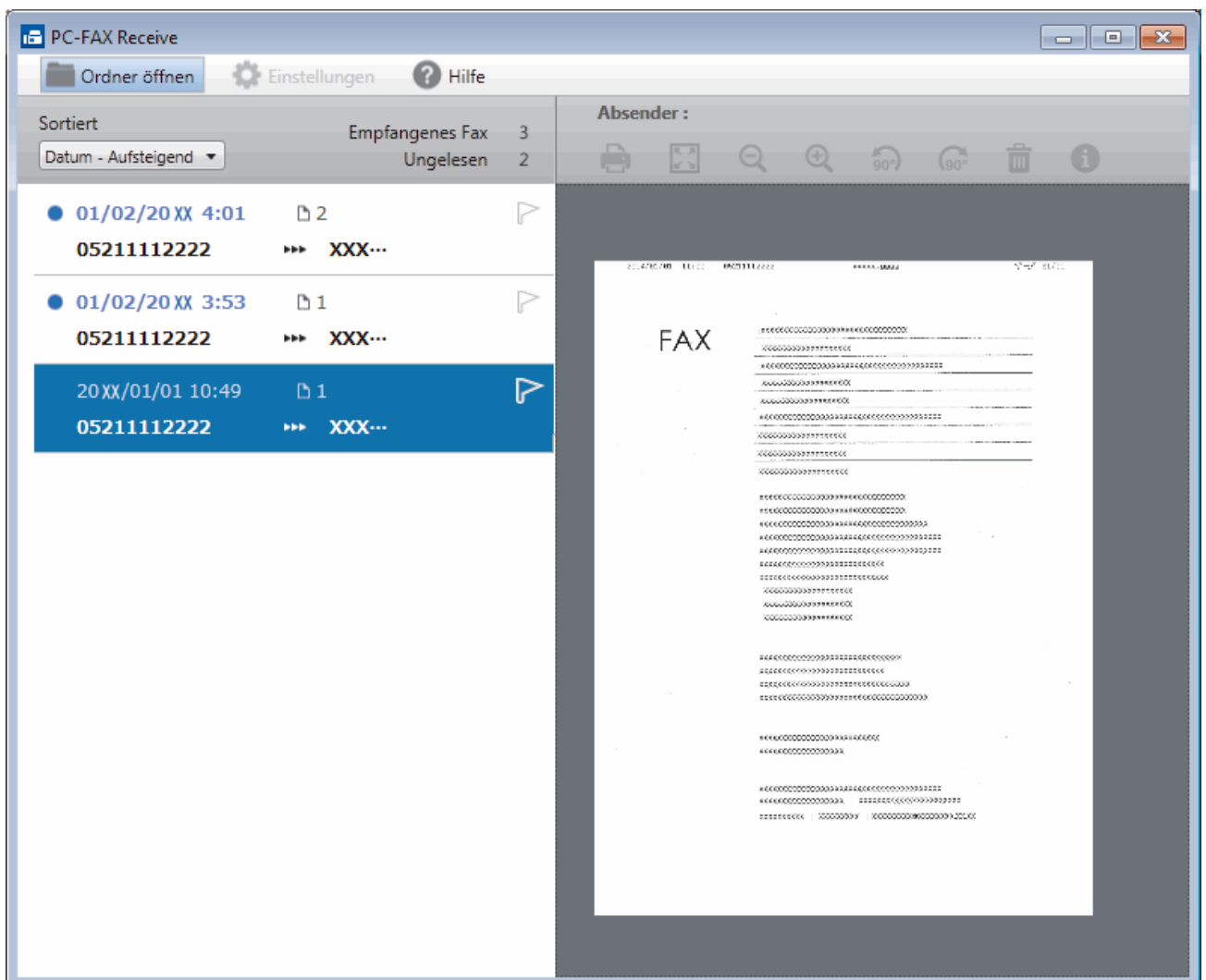

2. Klicken Sie in der Liste auf die Faxe, die Sie anzeigen möchten.

3. Klicken Sie zum Abschluss auf  in der rechten oberen Ecke des Fensters, um es zu schließen.



Der PC-Faxempfang ist auch nach dem Schließen des Fensters aktiv und das Symbol  (**PC-FAX-Empfang**) wird weiterhin in der Taskleiste des Computers angezeigt. Um den PC-Faxempfang zu schließen, klicken Sie auf das Symbol in der Taskleiste und klicken Sie dann auf **Schließen**.



Zugehörige Informationen

- [Empfangen von Faxdokumenten mit PC-Faxempfang \(Windows®\)](#)
-

PC-FAX für Mac

Verwenden Sie die Software von Brother PC-FAX, um Faxdokumente direkt mit dem Mac zu senden, ohne sie zu drucken. Diese Funktion verringert den Papierverbrauch und spart Zeit.

- [Versenden von Faxdokumenten mit einer Anwendung \(Mac\)](#)

Versenden von Faxdokumenten mit einer Anwendung (Mac)

PC-FAX unterstützt nur Schwarzweiß-Faxe. Ein Schwarzweiß-Fax wird auch dann gesendet, wenn die Ausgangsdaten in Farbe vorliegen und das empfangende Faxgerät Farbfaxe unterstützt.

1. Erstellen Sie das Dokument in einer Mac-Anwendung.
2. Klicken Sie in einer Anwendung, wie z. B. Apple TextEdit, auf das Menü **Ablage** und wählen Sie dann **Drucken....**
3. Klicken Sie auf das Anwendungs-Popup-Menü und wählen Sie dann die Option **Fax senden**.

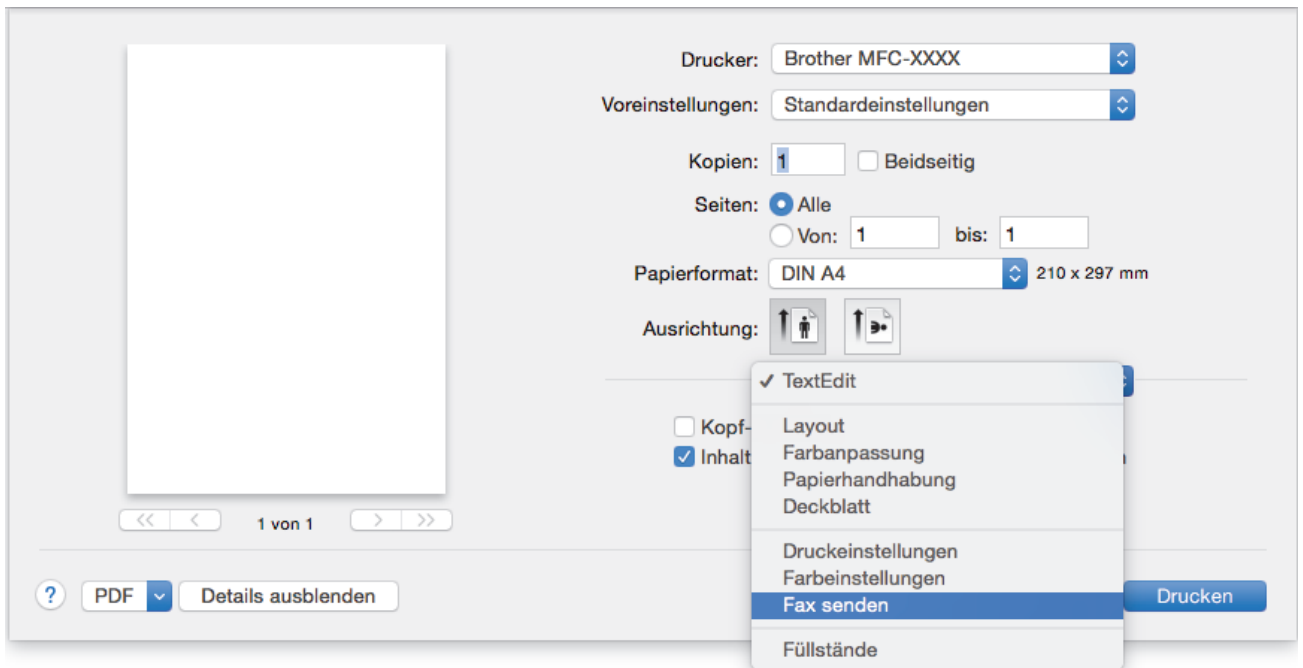

4. Klicken Sie auf das Popup-Menü **Ausgabe** und wählen Sie dann die Option **Fax**.

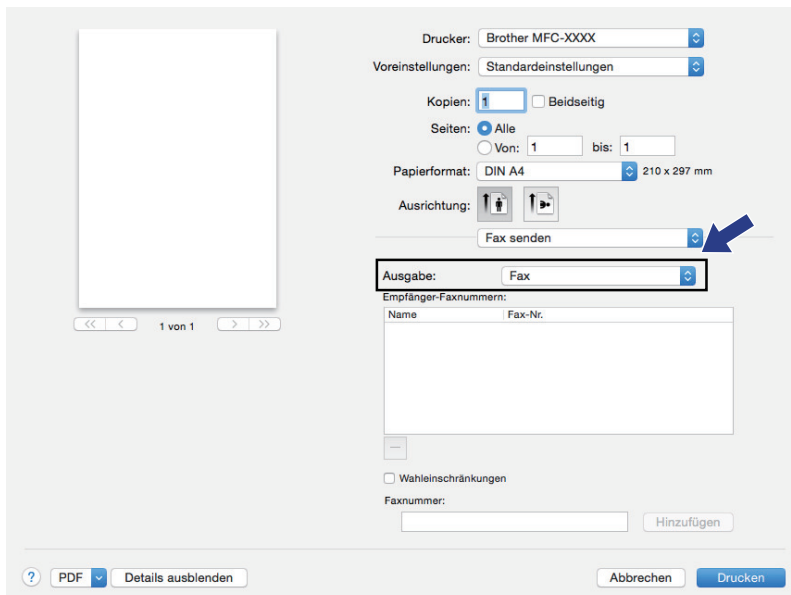

5. Geben Sie im Feld **Faxnummer** eine Faxnummer ein und klicken Sie dann auf **Hinzufügen**. Die Faxnummer wird im Feld **Empfänger-Faxnummern** angezeigt.



Um ein Faxedokument an mehr als eine Nummer zu senden, klicken Sie auf die Schaltfläche **Hinzufügen**, nachdem Sie die erste Faxnummer eingegeben haben, und geben die nächste Faxnummer ein. Es werden dann die Empfänger-Faxnummern im Feld **Empfänger-Faxnummern** angezeigt.

6. Klicken Sie auf **Drucken...**, um das Fax zu senden.



Zugehörige Informationen

- [PC-FAX für Mac](#)

Netzwerk

- Unterstützte grundlegende Netzwerkfunktionen
- Netzwerkverwaltungssoftware und Dienstprogramme
- Weitere Methoden zum Konfigurieren des Brother-Gerätes für ein Wireless-Netzwerk
- Erweiterte Netzwerkfunktionen
- Technische Informationen für fortgeschrittene Benutzer

Unterstützte grundlegende Netzwerkfunktionen

Der Druckserver unterstützt abhängig vom Betriebssystem verschiedene Funktionen. Die folgende Tabelle zeigt, welche Netzwerkfunktionen und -verbindungen unter den verschiedenen Betriebssystemen zur Verfügung stehen.

Betriebssysteme	Windows Vista® Windows® 7 Windows® 8 Windows® 10	Windows Server® 2008/2012/2012 R2	OS X v10.9.5 OS X v10.10.x OS X v10.11.x
Drucken	Ja	Ja	Ja
Scannen	Ja		Ja
PC-Fax senden (Nur bei bestimmten Modellen verfügbar)	Ja		Ja
PC-Faxempfang (Nur bei bestimmten Modellen verfügbar)	Ja		
BRAdmin Light ¹	Ja	Ja	
BRAdmin Professional ²	Ja	Ja	
Web Based Management	Ja	Ja	Ja
Remote Setup (Nur bei bestimmten Modellen verfügbar)	Ja		Ja
Status Monitor	Ja		Ja
Treiberinstallations-Assistent	Ja	Ja	
Vertikale Paarbildung (nur Windows® 7, Windows® 8 und Windows® 10)	Ja		



Zugehörige Informationen

- [Netzwerk](#)

¹ BRAdmin Light kann von der Seite für Ihr Modell unter support.brother.com heruntergeladen werden.

² BRAdmin Professional kann von der Seite für Ihr Modell unter support.brother.com heruntergeladen werden.

Netzwerkverwaltungssoftware und Dienstprogramme

Konfigurieren und ändern Sie die Netzwerkeinstellungen des Brother-Geräts über ein Verwaltungsdienstprogramm.

- [Informationen zur Netzwerkverwaltungssoftware und den Dienstprogrammen](#)
- [Ändern der Geräteeinstellungen auf dem Computer](#)

Informationen zur Netzwerkverwaltungssoftware und den Dienstprogrammen

Web Based Management

Web Based Management ist ein Dienstprogramm, mit dem Sie in einem Standardwebbrowser Ihr Gerät mit dem HTTP- (Hyper Text Transfer Protocol) oder HTTPS-Protokoll (Hyper Text Transfer Protocol over Secure Socket Layer) verwalten können. Geben Sie die IP-Adresse des Gerätes in den Webbrowser ein, um auf die Einstellungen des PrintServers zuzugreifen und sie zu ändern.

BRAdmin Light (Windows®)

BRAdmin Light ist ein Dienstprogramm für die Erstinstallation von netzwerkfähigen Brother-Geräten. Das Dienstprogramm kann im Netzwerk nach Brother-Geräten suchen, den Status anzeigen und grundlegende Netzwerkeinstellungen wie z. B. die IP-Adresse konfigurieren.

Laden Sie sich BRAdmin Light von der **Downloads**-Seite für Ihr Modell im Brother Solutions Center unter support.brother.com herunter.



- Wenn Sie die Windows® Firewall oder die Firewall-Funktion von Anti-Spyware- oder Antiviren-Programmen verwenden, müssen Sie diese vorübergehend deaktivieren. Wenn Sie sicher sind, dass Sie drucken können, konfigurieren Sie die Softwareeinstellungen anhand der Anweisungen.

BRAdmin Professional (Windows®)

BRAdmin Professional 3 ist ein Dienstprogramm für die erweiterte Verwaltung von über ein Netzwerk verbundenen Brother-Geräten. Das Dienstprogramm kann in Ihrem Netzwerk nach Brother-Produkten suchen und den Gerätestatus über einen benutzerfreundlichen Bildschirm ähnlich dem Windows® Explorer anzeigen, der die Farbe ändert und so den Status jedes Geräts anzeigt. Sie können Netzwerk- und Geräteeinstellungen konfigurieren und die Geräte-Firmware über einen Windows®-Computer im LAN aktualisieren. BRAdmin Professional 3 kann zudem Aktivität von Brother-Geräten in Ihrem Netzwerk protokollieren und die Protokolldaten exportieren.



- Rufen Sie die Seite **Downloads** des Modells im Brother Solutions Center unter support.brother.com auf, um die aktuelle Version von Brothers Dienstprogramm BRAdmin Professional 3 herunterzuladen.
- Knotenname: Der Knotenname wird im aktuellen BRAdmin Professional 3-Fenster angezeigt. Der Standardknotenname ist „BRNxxxxxxxxxxxx“ für ein verkabeltes Netzwerk bzw. „BRWxxxxxxxxxxxx“ für ein Wireless-Netzwerk (wobei „xxxxxxxxxxxx“ der MAC-Adresse/Ethernet-Adresse des Gerätes entspricht).
- Wenn Sie die Windows® Firewall oder die Firewall-Funktion von Anti-Spyware- oder Antiviren-Programmen verwenden, müssen Sie diese vorübergehend deaktivieren. Wenn Sie sicher sind, dass Sie drucken können, konfigurieren Sie die Softwareeinstellungen anhand der Anweisungen.

Remote Setup (Windows® und Mac)

Das Programm Remote Setup ermöglicht die Konfiguration mehrerer Geräte- und Netzwerkeinstellungen über eine Windows®- oder Mac-Anwendung. Wenn Sie diese Anwendung starten, werden die Einstellungen des Gerätes automatisch auf Ihren Computer heruntergeladen und auf dem Bildschirm angezeigt. Sie können diese Einstellungen ändern und dann direkt zum Gerät übertragen.



Dieses Dienstprogramm kann mit einer USB- oder Netzwerkverbindung verwendet werden.



Zugehörige Informationen

- [Netzwerkverwaltungssoftware und Dienstprogramme](#)

Weitere Methoden zum Konfigurieren des Brother-Gerätes für ein Wireless-Netzwerk

Es wird empfohlen, das Gerät mithilfe der Installations-CD-ROM mit dem Wireless-Netzwerk zu verbinden.

- [Vor der Konfiguration des Brother-Geräts für ein Wireless-Netzwerk](#)
- [Konfigurieren des Geräts für ein Wireless-Netzwerk mit der Tastendruckfunktion des WPS \(Wi-Fi Protected Setup™\)](#)
- [Konfigurieren des Geräts für ein Wireless-Netzwerk über das PIN-Verfahren des WPS \(Wi-Fi Protected Setup™\)](#)
- [Konfigurieren des Geräts für ein Wireless-Netzwerk, wenn die SSID nicht rundgesendet wird](#)
- [Konfigurieren Ihres Geräts für ein Wireless-Firmennetzwerk](#)
- [Verwenden von Wi-Fi Direct®](#)

Vor der Konfiguration des Brother-Geräts für ein Wireless-Netzwerk

Überprüfen Sie die folgenden Punkte, bevor Sie versuchen, ein Wireless-Netzwerk zu konfigurieren:

- Bevor Sie die Wireless-Einstellungen konfigurieren, müssen Sie Ihren Netzwerknamen (SSID) und Ihren Netzwerkschlüssel kennen. Wenn Sie ein Wireless-Firmennetzwerk verwenden, müssen Sie die Benutzer-ID und das Kennwort kennen.



Wenn Sie die Sicherheitsinformationen nicht kennen, wenden Sie sich bitte an den Hersteller des Routers, an Ihren Systemadministrator oder an Ihren Internetanbieter.

- Zur Erzielung optimaler Ergebnisse beim alltäglichen Drucken von Dokumenten sollten Sie das Brother-Gerät möglichst nah am WLAN Access Point/Router des Netzwerkes aufstellen und darauf achten, dass keine Hindernisse den Funkkontakt beeinträchtigen. Große Gegenstände und Wände zwischen den beiden Geräten und Funkstörungen durch andere elektronische Einrichtungen können die Geschwindigkeit der Datenübertragung beeinträchtigen.

Daher ist eine drahtlose Verbindung möglicherweise nicht die beste Verbindungsmethode zur Übertragung aller Dokumentenarten und Anwendungen. Wenn Sie große Dateien wie mehrseitige Dokumente mit Text und großen Grafiken drucken, ist es überlegenswert, ein verkabeltes Ethernet-Netzwerk für einen schnelleren Datentransfer (nur unterstützte Modelle) oder eine USB-Verbindung zum Erreichen der höchsten Übertragungsgeschwindigkeit auszuwählen.

- Obwohl das Brother-Gerät sowohl in einem verkabelten Netzwerk als auch in einem Wireless-Netzwerk verwendet werden kann (nur unterstützte Modelle), können nicht beide Verbindungsmethoden gleichzeitig genutzt werden. Eine Wireless-Netzwerkverbindung und eine Wi-Fi Direct-Verbindung oder eine verkabelte Netzwerkverbindung (nur unterstützte Modelle) und eine Wi-Fi Direct-Verbindung können hingegen gleichzeitig genutzt werden.



Zugehörige Informationen

- [Weitere Methoden zum Konfigurieren des Brother-Gerätes für ein Wireless-Netzwerk](#)

Konfigurieren des Geräts für ein Wireless-Netzwerk mit der Tastendruckfunktion des WPS (Wi-Fi Protected Setup™)

Wenn Ihr Wireless-Access Point/Router WPS (Konfiguration über Tastendruck) unterstützt, können Sie WPS über das Funktionstastenfeld-Menü des Geräts verwenden, um die Wireless-Netzwerkeinstellungen zu konfigurieren.



Router oder Access Points, die WPS unterstützen, werden mit folgendem Symbol gekennzeichnet:



>> [MFC-J5330DW/MFC-J5335DW](#)
>> [MFC-J5730DW/MFC-J5930DW](#)

MFC-J5330DW/MFC-J5335DW

1. Drücken Sie  [Einst.] > [Alle Einstell.] > [Netzwerk] > [WLAN] > [WPS].
2. Wenn [WLAN aktivieren?] angezeigt wird, drücken Sie [Ja].
Der Assistent für die Wireless-Einrichtung wird gestartet. Um den Vorgang abzubrechen, drücken Sie [Nein].
3. Wenn Sie im Touchscreen aufgefordert werden WPS zu starten, drücken Sie die Taste WPS am Wireless-Access Point/Router. Drücken Sie dann [OK] am Gerät. Das Gerät versucht automatisch, eine Verbindung mit dem Wireless-Netzwerk herzustellen.

Wenn Ihr Wireless-Gerät erfolgreich eine Verbindung aufgebaut hat, wird im Display [Verbunden] angezeigt.

Die Einrichtung für das Wireless-Netzwerk ist nun abgeschlossen. Um die Treiber und die Software zu installieren, die für den Betrieb Ihres Geräts notwendig sind, legen Sie den Brother Installationsdatenträger in den Computer ein oder rufen Sie die Seite **Downloads** Ihres Modells im Brother Solutions Center unter support.brother.com auf.

MFC-J5730DW/MFC-J5930DW

1. Drücken Sie  [Einstell.] > [Alle Einstell.] > [Netzwerk] > [WLAN] > [WPS].
2. Wenn [WLAN aktivieren?] angezeigt wird, drücken Sie [Ja].
Dies startet den Wireless Setup-Assistenten. Zum Abbrechen drücken Sie [Nein].
3. Wenn Sie im Touchscreen aufgefordert werden WPS zu starten, drücken Sie die Taste WPS am Wireless-Access Point/Router. Drücken Sie dann [OK] am Gerät. Das Gerät versucht automatisch, eine Verbindung mit dem Wireless-Netzwerk herzustellen.

Wenn Ihr Wireless-Gerät erfolgreich eine Verbindung aufgebaut hat, wird im Display [Verbunden] angezeigt.

Die Einrichtung für das Wireless-Netzwerk ist nun abgeschlossen. Um die Treiber und die Software zu installieren, die für den Betrieb Ihres Geräts notwendig sind, legen Sie den Brother Installationsdatenträger in den Computer ein oder rufen Sie die Seite **Downloads** Ihres Modells im Brother Solutions Center unter support.brother.com auf.



Zugehörige Informationen

- Weitere Methoden zum Konfigurieren des Brother-Gerätes für ein Wireless-Netzwerk

Konfigurieren des Geräts für ein Wireless-Netzwerk über das PIN-Verfahren des WPS (Wi-Fi Protected Setup™)

Wenn WPS vom WLAN-Access Point/Router unterstützt wird, können Sie zur Konfiguration der Wireless-Netzwerkeinstellungen das PIN-Verfahren (Personal Identification Number) verwenden.

Das PIN-Verfahren ist eine von der Wi-Fi Alliance® entwickelte Verbindungsmethode. Das Wireless-Netzwerk und die Sicherheitseinstellungen können durch Übermittlung einer PIN, die von Ihrem Gerät (dem „Antragsteller“) erstellt wurde, an den Registrar (dem Gerät zum Verwalten des Wireless LANs) eingerichtet werden. Weitere Informationen zum Zugriff auf den WPS-Modus finden Sie in den Anweisungen Ihres Wireless-Access Points/Routers.

Typ A

Verbindung, wenn der WLAN-Access Point/Router (1) auch als Registrar verwendet wird.

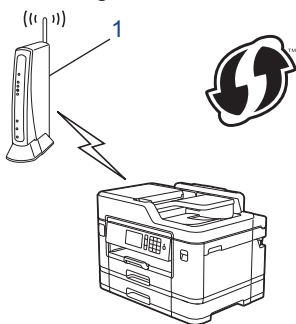

Typ B

Verbindung, wenn ein anderes Gerät (2), wie z. B. ein Computer, als Registrar verwendet wird.

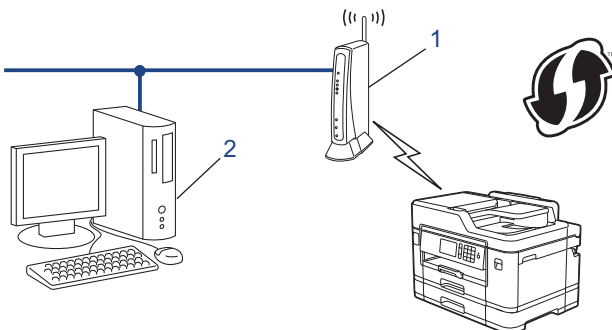

 Router oder Access Points, die WPS unterstützen, werden mit folgendem Symbol gekennzeichnet:



>> [MFC-J5330DW/MFC-J5335DW](#)
>> [MFC-J5730DW/MFC-J5930DW](#)

MFC-J5330DW/MFC-J5335DW

1. Drücken Sie  [Einst.] > [Alle Einstell.] > [Netzwerk] > [WLAN] > [WPS + PIN-Code].
2. Wenn [WLAN aktivieren?] angezeigt wird, drücken Sie [Ja].

Der Assistent für die Wireless-Einrichtung wird gestartet. Um den Vorgang abzubrechen, drücken Sie [Nein].

3. Im Display wird eine achtstellige PIN angezeigt, und das Gerät beginnt, nach einem WLAN Access Point/Router zu suchen.
4. Geben Sie auf einem Computer, der mit dem Netzwerk verbunden ist, in die Adressleiste des Browsers die IP-Adresse des Geräts ein, das Sie als Registrar verwenden. (Beispiel: http://192.168.1.2)
5. Gehen Sie zur Seite mit den WPS-Einstellungen, geben Sie die PIN ein und folgen Sie den Anweisungen auf dem Bildschirm.



- In der Regel handelt es sich beim Registrar um den WLAN Access Point/Router.
- Die Einstellungsseite variiert je nach der Marke des WLAN-Access Points/Routers. Weitere Informationen finden Sie in der Anleitung des WLAN Access Points/Routers.

Wenn Sie einen Computer mit Windows Vista®, Windows® 7, Windows® 8 oder Windows® 10 als Registrar verwenden, gehen Sie wie folgt vor:

6. Sie haben die folgenden Möglichkeiten:

- Windows Vista®

Klicken Sie auf  (**Start**) > **Netzwerk** > **Ein Drahtlosgerät hinzufügen**.

- Windows® 7

Klicken Sie auf  (**Start**) > **Geräte und Drucker** > **Gerät hinzufügen**.

- Windows® 8

Ziehen Sie die Maus in die untere rechte Ecke Ihres Desktops. Wenn die Menüleiste angezeigt wird, klicken Sie auf **Einstellungen** > **Systemsteuerung** > **Hardware und Sound** > **Geräte und Drucker** > **Gerät hinzufügen**.

- Windows® 10

Klicken Sie auf  > **Alle Apps** > **Windows-System** > **Systemsteuerung**. Klicken Sie in der Gruppe **Hardware und Sound** auf **Gerät hinzufügen**.



- Um einen Computer mit Windows Vista®, Windows® 7, Windows® 8 oder Windows® 10 als Registrar zu verwenden, muss dieser zuvor im Netzwerk registriert werden. Weitere Informationen finden Sie in der Anleitung des WLAN Access Points/Routers.
- Wenn Sie Windows® 7, Windows® 8 oder Windows® 10 als Registrar verwenden, können Sie den Druckertreiber nach der Wireless-Konfiguration installieren, indem Sie den Anweisungen auf dem Bildschirm folgen. Um das vollständige Treiber- und Softwarepaket zu installieren, verwenden Sie den Brother Installationsdatenträger.

7. Wählen Sie Ihr Gerät aus und klicken Sie auf **Weiter**.
8. Geben Sie die angezeigte PIN ein und klicken Sie dann auf **Weiter**.
9. Wählen Sie das Netzwerk aus und klicken Sie dann auf **Weiter**.
10. Klicken Sie auf **Schließen**.

MFC-J5730DW/MFC-J5930DW

1. Drücken Sie  [Einstell.] > [Wi-Fi] > [WPS + PIN-Code].
2. Wenn [WLAN aktivieren?] angezeigt wird, drücken Sie [Ja].
Dies startet den Wireless Setup-Assistenten. Zum Abbrechen drücken Sie [Nein].
3. Im Display wird eine achtstellige PIN angezeigt, und das Gerät beginnt, nach einem WLAN Access Point/Router zu suchen.
4. Geben Sie auf einem Computer, der mit dem Netzwerk verbunden ist, in die Adressleiste des Browsers die IP-Adresse des Geräts ein, das Sie als Registrar verwenden. (Beispiel: http://192.168.1.2)

5. Gehen Sie zur Seite mit den WPS-Einstellungen, geben Sie die PIN ein und folgen Sie den Anweisungen auf dem Bildschirm.



- In der Regel handelt es sich beim Registrar um den WLAN Access Point/Router.
- Die Einstellungsseite variiert je nach der Marke des WLAN-Access Points/Routers. Weitere Informationen finden Sie in der Anleitung des WLAN Access Points/Routers.

Wenn Sie einen Computer mit Windows Vista®, Windows® 7, Windows® 8 oder Windows® 10 als Registrar verwenden, gehen Sie wie folgt vor:

6. Sie haben die folgenden Möglichkeiten:

- Windows Vista®

Klicken Sie auf  (**Start**) > **Netzwerk** > **Ein Drahtlosgerät hinzufügen**.

- Windows® 7

Klicken Sie auf  (**Start**) > **Geräte und Drucker** > **Gerät hinzufügen** .

- Windows® 8

Ziehen Sie die Maus in die untere rechte Ecke Ihres Desktops. Wenn die Menüleiste angezeigt wird, klicken Sie auf **Einstellungen** > **Systemsteuerung** > **Hardware und Sound** > **Geräte und Drucker** > **Gerät hinzufügen**.

- Windows® 10

Klicken Sie auf  > **Alle Apps** > **Windows-System** > **Systemsteuerung**. Klicken Sie in der Gruppe **Hardware und Sound** auf **Gerät hinzufügen**.



- Um einen Computer mit Windows Vista®, Windows® 7, Windows® 8 oder Windows® 10 als Registrar zu verwenden, muss dieser zuvor im Netzwerk registriert werden. Weitere Informationen finden Sie in der Anleitung des WLAN Access Points/Routers.
- Wenn Sie Windows® 7, Windows® 8 oder Windows® 10 als Registrar verwenden, können Sie den Druckertreiber nach der Wireless-Konfiguration installieren, indem Sie den Anweisungen auf dem Bildschirm folgen. Um das vollständige Treiber- und Softwarepaket zu installieren, verwenden Sie den Brother Installationsdatenträger.

7. Wählen Sie Ihr Gerät aus und klicken Sie auf **Weiter**.

8. Geben Sie die angezeigte PIN ein und klicken Sie dann auf **Weiter**.

9. Wählen Sie das Netzwerk aus und klicken Sie dann auf **Weiter**.

10. Klicken Sie auf **Schließen**.



Zugehörige Informationen

- [Weitere Methoden zum Konfigurieren des Brother-Gerätes für ein Wireless-Netzwerk](#)

Konfigurieren des Geräts für ein Wireless-Netzwerk, wenn die SSID nicht rundgesendet wird

>> [MFC-J5330DW/MFC-J5335DW](#)
>> [MFC-J5730DW/MFC-J5930DW](#)

MFC-J5330DW/MFC-J5335DW

Bevor Sie Ihr Gerät konfigurieren, sollten Sie sich die Einstellungen Ihres Wireless-Netzwerkes notieren. Sie benötigen diese Informationen, um mit der Konfiguration fortzufahren.

1. Überprüfen und notieren Sie die aktuellen Wireless-Netzwerkeinstellungen.

Netzwerkname (SSID)			
Kommunikationsmodus	Authentifizierungsmethode	Verschlüsselungsmodus	Netzwerkschlüssel
Infrastruktur	Open System	Keine	-
		WEP	
	Shared Key (Freigegebener Schlüssel)	WEP	
		WPA/WPA2-PSK	AES
		TKIP	

Zum Beispiel:

Netzwerkname (SSID)			
HELLO			
Kommunikationsmodus	Authentifizierungsmethode	Verschlüsselungsmodus	Netzwerkschlüssel
Infrastruktur	WPA2-PSK	AES	12345678



Wenn Ihr Router die WEP-Verschlüsselung verwendet, geben Sie den als ersten Schlüssel verwendeten WEP-Schlüssel ein. Ihr Brother-Gerät unterstützt nur die Verwendung des ersten WEP-Schlüssels.

2. Drücken Sie  [Einst.] > [Alle Einstell.] > [Netzwerk] > [WLAN] > [Setup-Assist.].
3. Wenn [WLAN aktivieren?] angezeigt wird, drücken Sie [Ja].
Der Assistent für die Wireless-Einrichtung wird gestartet. Um den Vorgang abzubrechen, drücken Sie [Nein].
4. Das Gerät sucht nach Ihrem Netzwerk und listet die verfügbaren SSIDs auf. Drücken Sie ▲ oder ▼, um die Option [<Neue SSID>] anzuzeigen, und drücken Sie anschließend auf diese.
5. Drücken Sie [OK].
6. Geben Sie den SSID-Namen ein und drücken Sie dann [OK].



Weitere Informationen zur Eingabe von Text >> [Anhang](#)

7. Drücken Sie [Infrastruktur].
8. Wählen Sie die Authentifizierungsmethode aus und drücken Sie anschließend auf diese.
9. Sie haben die folgenden Möglichkeiten:

- Wenn die Option [Open System] ausgewählt wurde, drücken Sie entweder [Keine] oder [WEP]. Wenn als Verschlüsselungstyp [WEP] ausgewählt wurde, geben Sie den WEP-Schlüssel ein und drücken Sie anschließend [OK].
- Wenn die Option [Shared Key] ausgewählt wurde, geben Sie den WEP-Schlüssel ein und drücken Sie anschließend [OK].
- Wenn die Option [WPA/WPA2-PSK] ausgewählt wurde, drücken Sie entweder [TKIP+AES] oder [AES]. Geben Sie den WPA-Schlüssel ein und drücken Sie dann [OK].



- Weitere Informationen zur Eingabe von Text >> *Anhang*
- Ihr Brother-Gerät unterstützt nur die Verwendung des ersten WEP-Schlüssels.

10. Das Gerät versucht nun, eine Verbindung mit dem ausgewählten Wireless-Gerät herzustellen.

Wenn Ihr Wireless-Gerät erfolgreich eine Verbindung aufgebaut hat, wird im Display [Verbunden] angezeigt.

Die Einrichtung für das Wireless-Netzwerk ist nun abgeschlossen. Um die Treiber und die Software zu installieren, die für den Betrieb Ihres Geräts notwendig sind, legen Sie den Brother Installationsdatenträger in den Computer ein oder rufen Sie die Seite **Downloads** Ihres Modells im Brother Solutions Center unter support.brother.com auf.

MFC-J5730DW/MFC-J5930DW

Bevor Sie Ihr Gerät konfigurieren, sollten Sie sich die Einstellungen Ihres Wireless-Netzwerkes notieren. Sie benötigen diese Informationen, um mit der Konfiguration fortzufahren.

1. Überprüfen und notieren Sie die aktuellen Wireless-Netzwerkeinstellungen.

Netzwerkname (SSID)			
Kommunikationsmodus	Authentifizierungsmethode	Verschlüsselungsmodus	Netzwerkschlüssel
Infrastruktur	Open System	Keine	-
		WEP	
	Shared Key (Freigegebener Schlüssel)	WEP	
		WPA/WPA2-PSK	AES
		TKIP	

Zum Beispiel:

Netzwerkname (SSID)			
HELLO			
Kommunikationsmodus	Authentifizierungsmethode	Verschlüsselungsmodus	Netzwerkschlüssel
Infrastruktur	WPA2-PSK	AES	12345678



Wenn Ihr Router die WEP-Verschlüsselung verwendet, geben Sie den als ersten Schlüssel verwendeten WEP-Schlüssel ein. Ihr Brother-Gerät unterstützt nur die Verwendung des ersten WEP-Schlüssels.

2. Drücken Sie  [Einstell.] > [Alle Einstell.] > [Netzwerk] > [WLAN] > [Setup-Assist.].
3. Wenn [WLAN aktivieren?] angezeigt wird, drücken Sie [Ja].
Dies startet den Wireless Setup-Assistenten. Zum Abbrechen drücken Sie [Nein].

4. Das Gerät sucht nach Ihrem Netzwerk und listet die verfügbaren SSIDs auf. Streichen Sie nach oben oder unten bzw. drücken Sie ▲ oder ▼, um [<Neue SSID>] anzuzeigen. Drücken Sie [<Neue SSID>] und dann [OK].
5. Geben Sie den SSID-Namen ein und drücken Sie dann [OK].



Weitere Informationen zur Eingabe von Text >> *Anhang*

6. Drücken Sie [Infrastruktur], wenn die entsprechende Aufforderung angezeigt wird.
7. Wählen Sie die Authentifizierungsmethode aus.
8. Sie haben die folgenden Möglichkeiten:
 - Wenn die Option [System öffnen (Offenes System)] ausgewählt wurde, wählen Sie den Verschlüsselungstyp [Keine] oder [WEP] aus und drücken Sie anschließend auf diesen.
Wenn als Verschlüsselungstyp [WEP] ausgewählt wurde, geben Sie den WEP-Schlüssel ein und drücken Sie anschließend [OK].
 - Wenn die Option [Shared Key] ausgewählt wurde, geben Sie den WEP-Schlüssel ein und drücken Sie anschließend [OK].
 - Wenn Sie die Option [WPA/WPA2-PSK] ausgewählt haben, drücken Sie [TKIP+AES] oder [AES].
Geben Sie den WPA-Schlüssel ein und drücken Sie dann [OK].



- Weitere Informationen zur Eingabe von Text >> *Anhang*
- Ihr Brother-Gerät unterstützt nur die Verwendung des ersten WEP-Schlüssels.

9. Das Gerät versucht nun, eine Verbindung mit dem ausgewählten Wireless-Gerät herzustellen.

Wenn Ihr Wireless-Gerät erfolgreich eine Verbindung aufgebaut hat, wird im Display [Verbunden] angezeigt.

Die Einrichtung für das Wireless-Netzwerk ist nun abgeschlossen. Um die Treiber und die Software zu installieren, die für den Betrieb Ihres Geräts notwendig sind, legen Sie den Brother Installationsdatenträger in den Computer ein oder rufen Sie die Seite **Downloads** Ihres Modells im Brother Solutions Center unter support.brother.com auf.



Zugehörige Informationen

- [Weitere Methoden zum Konfigurieren des Brother-Gerätes für ein Wireless-Netzwerk](#)
- [Ich kann die Konfiguration des Wireless-Netzwerkes nicht abschließen](#)

Konfigurieren Ihres Geräts für ein Wireless-Firmennetzwerk

- >> [MFC-J5330DW/MFC-J5335DW](#)
- >> [MFC-J5730DW/MFC-J5930DW](#)

MFC-J5330DW/MFC-J5335DW

Bevor Sie Ihr Gerät konfigurieren, sollten Sie sich die Einstellungen Ihres Wireless-Netzwerkes notieren. Sie benötigen diese Informationen, um mit der Konfiguration fortzufahren.

1. Überprüfen und notieren Sie die aktuellen Wireless-Netzwerkeinstellungen.

Netzwerkname (SSID)

Kommunikationsmodus	Authentifizierungsmethode	Verschlüsselungsmodus	Benutzer-ID	Kennwort
Infrastruktur	LEAP	CKIP		
		AES		
	EAP-FAST/NONE	TKIP		
		AES		
	EAP-FAST/MS-CHAPv2	TKIP		
		AES		
	EAP-FAST/GTC	TKIP		
		AES		
	PEAP/MS-CHAPv2	TKIP		
		AES		
	PEAP/GTC	TKIP		
		AES		
	EAP-TTLS/CHAP	TKIP		
		AES		
	EAP-TTLS/MS-CHAP	TKIP		
		AES		
	EAP-TTLS/MS-CHAPv2	TKIP		
		AES		
	EAP-TTLS/PAP	TKIP		
		AES		
EAP-TLS	TKIP			
	AES		-	
				-

Zum Beispiel:

Netzwerkname (SSID)
HELLO

Kommunikationsmodus	Authentifizierungsmethode	Verschlüsselungsmodus	Benutzer-ID	Kennwort
Infrastruktur	EAP-FAST/MS-CHAPv2	AES	Brother	12345678



- Wenn Sie Ihr Gerät mit der EAP-TLS-Authentifizierung konfigurieren, müssen Sie das von einer Zertifizierungsstelle ausgegebene Client-Zertifikat installieren, bevor Sie mit der Konfiguration beginnen. Wenden Sie sich bezüglich des Client-Zertifikats an den Netzwerkadministrator. Wenn mehrere Zertifikate installiert wurden, sollte der Name des zu verwendenden Zertifikats notiert werden.
- Wenn Sie Ihr Gerät mit dem allgemeinen Namen des Server-Zertifikats verifizieren, sollte dieser vor der Konfiguration notiert werden. Wenden Sie sich bei Fragen zum allgemeinen Namen des Server-Zertifikats an den Netzwerkadministrator.

2. Drücken Sie  [Einst.] > [Alle Einstell.] > [Netzwerk] > [WLAN] > [Setup-Assist..].

3. Wenn [WLAN aktivieren?] angezeigt wird, drücken Sie [Ja].

Der Assistent für die Wireless-Einrichtung wird gestartet. Um den Vorgang abzubrechen, drücken Sie [Nein].

4. Das Gerät sucht nach Ihrem Netzwerk und listet die verfügbaren SSIDs auf. Drücken Sie ▲ oder ▼, um die Option [<Neue SSID>] anzuzeigen, und drücken Sie anschließend auf diese.

5. Drücken Sie [OK].

6. Geben Sie den SSID-Namen ein und drücken Sie dann [OK].



Weitere Informationen zur Eingabe von Text ►► *Anhang*

7. Drücken Sie [Infrastruktur].

8. Wählen Sie die Authentifizierungsmethode aus und drücken Sie anschließend auf diese.

9. Sie haben die folgenden Möglichkeiten:

- Wenn Sie die Option [LEAP] ausgewählt haben, geben Sie die Benutzer-ID ein und drücken Sie anschließend [OK]. Geben Sie das Kennwort ein und drücken Sie dann [OK].
- Wenn Sie die Option [EAP-FAST], [PEAP] oder [EAP-TTLS] ausgewählt haben, wählen Sie die innere Authentifizierungsmethode [NONE], [CHAP], [MS-CHAP], [MS-CHAPv2], [GTC] oder [PAP] aus.



Abhängig von der Authentifizierungsmethode kann die Auswahl für die innere Authentifizierungsmethode abweichen.

Wählen Sie die Verschlüsselungsmethode [TKIP+AES] oder [AES] aus.

Wählen Sie das Verifizierungsverfahren [No Verification], [CA] oder [CA + Server ID].

- Wenn Sie die Option [CA + Server ID] ausgewählt haben, geben Sie die Server-ID, die Benutzer-ID und das Kennwort (falls erforderlich) ein, und drücken Sie anschließend für jede Option [OK].
- Geben Sie bei einer anderen Auswahl die Benutzer-ID und das Kennwort ein, und drücken Sie dann [OK] für jede Option.



Wenn Sie kein CA-Zertifikat auf Ihr Gerät importiert haben, zeigt das Geräts [No Verification] an.

- Wenn Sie die Option [EAP-TLS] ausgewählt haben, wählen Sie den Verschlüsselungstyp [TKIP+AES] oder [AES] aus.

Das Gerät zeigt eine Liste der verfügbaren Clientzertifikate an; wählen Sie dann das Zertifikat aus.

Wählen Sie das Verifizierungsverfahren [No Verification], [CA] oder [CA + Server ID].

- Wenn Sie die Option [CA + Server ID] ausgewählt haben, geben Sie die Server-ID und die Benutzer-ID ein, und drücken Sie anschließend für jede Option [OK].
- Geben Sie bei einer anderen Auswahl die Benutzer-ID ein, und drücken Sie dann [OK].



Wenn Sie kein CA-Zertifikat auf Ihr Gerät importiert haben, zeigt das Geräts [No Verification] an.

10. Das Gerät versucht nun, eine Verbindung mit dem ausgewählten Wireless-Gerät herzustellen.

Wenn Ihr Wireless-Gerät erfolgreich eine Verbindung aufgebaut hat, wird im Display [Verbunden] angezeigt.

Die Einrichtung für das Wireless-Netzwerk ist nun abgeschlossen. Um die Treiber und die Software zu installieren, die für den Betrieb Ihres Geräts notwendig sind, legen Sie den Brother Installationsdatenträger in den Computer ein oder rufen Sie die Seite **Downloads** Ihres Modells im Brother Solutions Center unter support.brother.com auf.

MFC-J5730DW/MFC-J5930DW

Bevor Sie Ihr Gerät konfigurieren, sollten Sie sich die Einstellungen Ihres Wireless-Netzwerkes notieren. Sie benötigen diese Informationen, um mit der Konfiguration fortzufahren.

- Überprüfen und notieren Sie die aktuellen Wireless-Netzwerkeinstellungen.

Netzwerkname (SSID)

Kommunikationsmodus	Authentifizierungsmethode	Verschlüsselungsmodus	Benutzer-ID	Kennwort
Infrastruktur	LEAP	CKIP		
		AES		
	EAP-FAST/NONE	TKIP		
		AES		
	EAP-FAST/MS-CHAPv2	TKIP		
		AES		
	EAP-FAST/GTC	TKIP		
		AES		
	PEAP/MS-CHAPv2	TKIP		
		AES		
	PEAP/GTC	TKIP		
		AES		
	EAP-TTLS/CHAP	TKIP		
		AES		
	EAP-TTLS/MS-CHAP	TKIP		
		AES		
	EAP-TTLS/MS-CHAPv2	TKIP		
		AES		
	EAP-TTLS/PAP	TKIP		
		AES		
EAP-TLS	TKIP		-	
	AES		-	

Zum Beispiel:

Netzwerkname (SSID)
HELLO

Kommunikationsmodus	Authentifizierungsmethode	Verschlüsselungsmodus	Benutzer-ID	Kennwort
Infrastruktur	EAP-FAST/MS-CHAPv2	AES	Brother	12345678



- Wenn Sie Ihr Gerät mit der EAP-TLS-Authentifizierung konfigurieren, müssen Sie das von einer Zertifizierungsstelle ausgegebene Client-Zertifikat installieren, bevor Sie mit der Konfiguration beginnen. Wenden Sie sich bezüglich des Client-Zertifikats an den Netzwerkadministrator. Wenn mehrere Zertifikate installiert wurden, sollte der Name des zu verwendenden Zertifikats notiert werden.
- Wenn Sie Ihr Gerät mit dem allgemeinen Namen des Server-Zertifikats verifizieren, sollte dieser vor der Konfiguration notiert werden. Wenden Sie sich bei Fragen zum allgemeinen Namen des Server-Zertifikats an den Netzwerkadministrator.

2. Drücken Sie  [Einstell.] > [Alle Einstell.] > [Netzwerk] > [WLAN] > [Setup-Assist.].
3. Wenn [WLAN aktivieren?] angezeigt wird, drücken Sie [Ja].
Dies startet den Wireless Setup-Assistenten. Zum Abbrechen drücken Sie [Nein].
4. Das Gerät sucht nach Ihrem Netzwerk und listet die verfügbaren SSIDs auf. Streichen Sie nach oben oder unten bzw. drücken Sie ▲ oder ▼, um [<Neue SSID>] anzuzeigen. Drücken Sie [<Neue SSID>] und dann [OK].
5. Geben Sie den SSID-Namen ein und drücken Sie dann [OK].



Weitere Informationen zur Eingabe von Text ►► *Anhang*

6. Drücken Sie [Infrastruktur], wenn die entsprechende Aufforderung angezeigt wird.
7. Wählen Sie die Authentifizierungsmethode aus.
8. Sie haben die folgenden Möglichkeiten:
 - Wenn Sie die Option [LEAP] ausgewählt haben, geben Sie die Benutzer-ID ein und drücken Sie anschließend [OK]. Geben Sie das Kennwort ein und drücken Sie dann [OK].
 - Wenn Sie die Option [EAP-FAST], [PEAP] oder [EAP-TTLS] ausgewählt haben, wählen Sie die innere Authentifizierungsmethode [NONE], [CHAP], [MS-CHAP], [MS-CHAPv2], [GTC] oder [PAP] aus.



Abhängig von der Authentifizierungsmethode kann die Auswahl für die innere Authentifizierungsmethode abweichen.

Wählen Sie die Verschlüsselungsmethode [TKIP+AES] oder [AES] aus.

Wählen Sie das Verifizierungsverfahren [No Verification], [CA] oder [CA + Server ID].

- Wenn Sie die Option [CA + Server ID] ausgewählt haben, geben Sie die Server-ID, die Benutzer-ID und das Kennwort (falls erforderlich) ein, und drücken Sie anschließend für jede Option [OK].
- Geben Sie bei einer anderen Auswahl die Benutzer-ID und das Kennwort ein, und drücken Sie dann [OK] für jede Option.



Wenn Sie kein CA-Zertifikat auf Ihr Gerät importiert haben, zeigt das Geräts [No Verification] an.

- Wenn Sie die Option [EAP-TLS] ausgewählt haben, wählen Sie den Verschlüsselungstyp [TKIP+AES] oder [AES] aus.

Das Gerät zeigt eine Liste der verfügbaren Clientzertifikate an; wählen Sie dann das Zertifikat aus.

Wählen Sie das Verifizierungsverfahren [No Verification], [CA] oder [CA + Server ID].

- Wenn Sie die Option [CA + Server ID] ausgewählt haben, geben Sie die Server-ID und die Benutzer-ID ein, und drücken Sie anschließend für jede Option [OK].
- Geben Sie bei einer anderen Auswahl die Benutzer-ID ein, und drücken Sie dann [OK].



Wenn Sie kein CA-Zertifikat auf Ihr Gerät importiert haben, zeigt das Geräts [No Verification] an.

9. Das Gerät versucht nun, eine Verbindung mit dem ausgewählten Wireless-Gerät herzustellen.

Wenn Ihr Wireless-Gerät erfolgreich eine Verbindung aufgebaut hat, wird im Display [Verbunden] angezeigt.

Die Einrichtung für das Wireless-Netzwerk ist nun abgeschlossen. Um die Treiber und die Software zu installieren, die für den Betrieb Ihres Geräts notwendig sind, legen Sie den Brother Installationsdatenträger in

den Computer ein oder rufen Sie die Seite **Downloads** Ihres Modells im Brother Solutions Center unter support.brother.com auf.



Zugehörige Informationen

- Weitere Methoden zum Konfigurieren des Brother-Gerätes für ein Wireless-Netzwerk
-

Verwenden von Wi-Fi Direct®

- Drucken oder Scannen von Ihrem Mobilgerät mit Wi-Fi Direct
- Konfigurieren des Wi-Fi Direct-Netzwerks
- Ich kann die Konfiguration des Wireless-Netzwerkes nicht abschließen

Drucken oder Scannen von Ihrem Mobilgerät mit Wi-Fi Direct

Wi-Fi Direct ist eine der Wireless-Konfigurationsmethoden, die von Wi-Fi Alliance® entwickelt wurden. Damit können Sie ein sicheres Wireless-Netzwerk zwischen Ihrem Brother-Gerät und einem Mobilgerät, wie einem Android™-Gerät, Windows®-Gerät, iPhone, iPod touch oder iPad, konfigurieren, ohne auf einen Access Point zugreifen zu müssen. Wi-Fi Direct unterstützt die Wireless-Netzwerk-Konfiguration mit der Tastendruck- oder PIN-Methode von Wi-Fi Protected Setup™ (WPS). Sie können ein Wireless-Netzwerk auch über die manuelle Festlegung einer SSID und eines Kennworts konfigurieren. Die Wi-Fi Direct-Funktion Ihres Brother-Geräts unterstützt WPA2™-Sicherheit mit AES-Verschlüsselung.

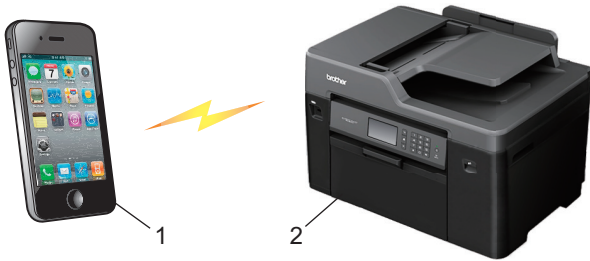

1. Mobiles Gerät
2. Ihr Brother-Gerät



- Obwohl das Brother-Gerät sowohl in einem verkabelten Netzwerk (nur unterstützte Modelle) als auch in einem Wireless-Netzwerk verwendet werden kann, können nicht beide Verbindungsmethoden gleichzeitig genutzt werden. Eine Wireless-Netzwerkverbindung und eine WiFi Direct-Verbindung oder eine verkabelte Netzwerkverbindung und eine WiFi Direct-Verbindung können hingegen gleichzeitig genutzt werden.
- Das von WiFi Direct unterstützte Gerät kann Gruppeneigentümer (G/B: Gruppenbesitzer) werden. Bei der Konfiguration des WiFi Direct-Netzwerks dient der Gruppeneigentümer (G/B: Gruppenbesitzer) als Access Point.



Zugehörige Informationen

- [Verwenden von Wi-Fi Direct®](#)

Konfigurieren des Wi-Fi Direct-Netzwerks

Konfigurieren Sie die Wi-Fi Direct-Netzwerkeinstellungen über das Funktionstastenfeld des Geräts.

- [Wi-Fi Direct-Netzwerkconfiguration - Übersicht](#)
- [Konfigurieren des Wi-Fi Direct-Netzwerks per Tastendruck](#)
- [Konfigurieren des Wi-Fi Direct-Netzwerks per Tastendruck von Wi-Fi Protected Setup™ \(WPS\)](#)
- [Konfigurieren des Wi-Fi Direct-Netzwerks über die PIN-Methode](#)
- [Konfigurieren des Wi-Fi Direct-Netzwerks mit der PIN-Methode von Wi-Fi Protected Setup™ \(WPS\)](#)
- [Manuelle Konfiguration des Wi-Fi Direct-Netzwerks](#)

Wi-Fi Direct-Netzwerkkonfiguration - Übersicht

Im Folgenden werden fünf Methoden zur Konfiguration Ihres Brother-Gerätes in einer Wireless-Netzwerkumgebung beschrieben. Wählen Sie die für Ihre Netzwerkumgebung gewünschte Methode aus.

Überprüfen Sie die Konfigurationsvoraussetzungen für Ihr Mobilgerät.

1. Unterstützt Ihr Mobilgerät WiFi Direct?

Option	Beschreibung
Ja	Fahren Sie mit Schritt 2 fort.
Nein	Fahren Sie mit Schritt 3 fort.

2. Unterstützt Ihr Mobilgerät die Konfiguration per Tastendruck für WiFi Direct?

Option	Beschreibung
Ja	➤➤ <i>Zugehörige Informationen:</i> Konfigurieren des Wi-Fi Direct-Netzwerks per Tastendruck
Nein	➤➤ <i>Zugehörige Informationen:</i> Konfigurieren des Wi-Fi Direct-Netzwerks über die PIN-Methode

3. Unterstützt Ihr Mobilgerät WPS (Wi-Fi Protected Setup™)?

Option	Beschreibung
Ja	Fahren Sie mit Schritt 4 fort.
Nein	➤➤ <i>Zugehörige Informationen:</i> Manuelle Konfiguration des Wi-Fi Direct-Netzwerks

4. Unterstützt Ihr Mobilgerät die Konfiguration per Tastendruck für WPS (Wi-Fi Protected Setup™)?

Option	Beschreibung
Ja	➤➤ <i>Zugehörige Informationen:</i> Konfigurieren des Wi-Fi Direct-Netzwerks per Tastendruck von Wi-Fi Protected Setup™ (WPS)
Nein	➤➤ <i>Zugehörige Informationen:</i> Konfigurieren des Wi-Fi Direct-Netzwerks mit der PIN-Methode von Wi-Fi Protected Setup™ (WPS)

Um Brother iPrint&Scan in einem WiFi Direct-Netzwerk verwenden zu können, das per Tastendruck mit WiFi Direct oder einem PIN-Verfahren von WiFi Direct konfiguriert wurde, muss auf dem zum Konfigurieren von WiFi Direct verwendeten Gerät Android™ 4.0 oder höher ausgeführt werden.



Zugehörige Informationen

- [Konfigurieren des Wi-Fi Direct-Netzwerks](#)
- [Konfigurieren des Wi-Fi Direct-Netzwerks per Tastendruck](#)
- [Konfigurieren des Wi-Fi Direct-Netzwerks über die PIN-Methode](#)
- [Manuelle Konfiguration des Wi-Fi Direct-Netzwerks](#)
- [Konfigurieren des Wi-Fi Direct-Netzwerks per Tastendruck von Wi-Fi Protected Setup™ \(WPS\)](#)

-
- Konfigurieren des Wi-Fi Direct-Netzwerks mit der PIN-Methode von Wi-Fi Protected Setup™ (WPS)
-

Konfigurieren des Wi-Fi Direct-Netzwerks per Tastendruck

>> [MFC-J5330DW/MFC-J5335DW](#)
>> [MFC-J5730DW/MFC-J5930DW](#)

MFC-J5330DW/MFC-J5335DW

Wenn Ihr Mobilgerät WiFi Direct unterstützt, führen Sie die folgenden Schritte aus, um ein WiFi Direct-Netzwerk zu konfigurieren:



Wenn das Gerät die Wi-Fi Direct-Anfrage von Ihrem Mobilgerät empfängt, wird die Meldung [Wi-Fi Direct-Verbindgs.anfrage erhalten. Zum Verbinden [OK] drücken.] auf dem Display angezeigt. Drücken Sie [OK], um die Verbindung herzustellen.

1. Drücken Sie  [Einst.] > [Alle Einstell.] > [Netzwerk] > [Wi-Fi Direct] > [Taste drücken].
2. Aktivieren Sie Wi-Fi Direct auf Ihrem Mobilgerät (Anleitungen dazu finden Sie im Benutzerhandbuch Ihres Mobilgeräts), wenn [Wi-Fi Direct an anderem Gerät aktivieren. Dann [OK] drücken.] angezeigt wird. Drücken Sie [OK] am Brother-Gerät.
Daraufhin wird die Einrichtung von WiFi Direct gestartet.
3. Sie haben die folgenden Möglichkeiten:
 - Wenn Ihr Brother-Gerät der Gruppenbesitzer (G/B) ist, verwenden Sie das Mobilgerät direkt mit dem Gerät.
 - Wenn Ihr Brother-Gerät nicht der Gruppenbesitzer (G/B) ist, zeigt das Gerät die verfügbaren Gerätenamen für die Konfiguration eines Wi-Fi Direct-Netzwerks an. Wählen Sie das Mobilgerät, zu dem eine Verbindung hergestellt werden soll. Suchen Sie erneut nach verfügbaren Geräten, indem Sie [Neuer Scan] drücken.

Wenn Ihr Mobilgerät erfolgreich eine Verbindung aufgebaut hat, zeigt das Gerät [Verbunden] an. Sie haben die Einrichtung des WiFi Direct-Netzwerks abgeschlossen.

MFC-J5730DW/MFC-J5930DW

Wenn Ihr Mobilgerät WiFi Direct unterstützt, führen Sie die folgenden Schritte aus, um ein WiFi Direct-Netzwerk zu konfigurieren:



Wenn das Gerät die Wi-Fi Direct-Anfrage von Ihrem Mobilgerät empfängt, wird die Meldung [Wi-Fi Direct Verbindungsanfrage empfangen. Drücken Sie zum Verbinden [OK].] angezeigt. Drücken Sie [OK], um die Verbindung herzustellen.

1. Drücken Sie  [Einstell.] > [Alle Einstell.] > [Netzwerk] > [Wi-Fi Direct] > [Taste drücken].
2. Aktivieren Sie Wi-Fi Direct auf Ihrem Mobilgerät (Anleitungen dazu finden Sie im Benutzerhandbuch Ihres Mobilgeräts), wenn [Wi-Fi Direct an anderem Gerät aktivieren. Dann [OK] drücken.] angezeigt wird. Drücken Sie [OK] am Brother-Gerät.
Daraufhin wird die Einrichtung von WiFi Direct gestartet.
3. Sie haben die folgenden Möglichkeiten:
 - Wenn Ihr Brother-Gerät der Gruppenbesitzer (G/B) ist, verwenden Sie das Mobilgerät direkt mit dem Gerät.
 - Wenn Ihr Brother-Gerät nicht der Gruppenbesitzer (G/B) ist, zeigt das Gerät die verfügbaren Gerätenamen für die Konfiguration eines Wi-Fi Direct-Netzwerks an. Wählen Sie das Mobilgerät, zu dem

eine Verbindung hergestellt werden soll. Suchen Sie erneut nach verfügbaren Geräten, indem Sie [Neuer Scan] drücken.

Wenn Ihr Mobilgerät erfolgreich eine Verbindung aufgebaut hat, zeigt das Gerät die Meldung [Verbunden] an. Sie haben die Einrichtung des WiFi Direct-Netzwerks abgeschlossen.



Zugehörige Informationen

- [Konfigurieren des Wi-Fi Direct-Netzwerks](#)
 - [Wi-Fi Direct-Netzwerkconfiguration - Übersicht](#)
-

Konfigurieren des Wi-Fi Direct-Netzwerks per Tastendruck von Wi-Fi Protected Setup™ (WPS)

>> [MFC-J5330DW/MFC-J5335DW](#)
>> [MFC-J5730DW/MFC-J5930DW](#)

MFC-J5330DW/MFC-J5335DW

Wenn Ihr Mobilgerät WPS (PBC, Push Button Configuration) unterstützt, führen Sie die folgenden Schritte aus, um ein WiFi Direct-Netzwerk zu konfigurieren:



Wenn das Gerät die Wi-Fi Direct-Anfrage von Ihrem Mobilgerät empfängt, wird die Meldung [Wi-Fi Direct-Verbindgs.anfrage erhalten. Zum Verbinden [OK] drücken.] auf dem Display angezeigt. Drücken Sie [OK], um die Verbindung herzustellen.

1. Drücken Sie  [Einst.] > [Alle Einstell.] > [Netzwerk] > [Wi-Fi Direct] > [Gruppeneigentümer] > [Ein].
2. Drücken Sie [Taste drücken].
3. Aktivieren Sie die WPS-Konfigurationsmethode auf Ihrem Mobilgerät (Anweisungen dazu finden Sie im Benutzerhandbuch Ihres Mobilgeräts). Wenn [Wi-Fi Direct an anderem Gerät aktivieren. Dann [OK] drücken.] auf dem Gerätedisplay angezeigt wird, drücken Sie [OK] am Gerät.
Daraufhin wird die Einrichtung von WiFi Direct gestartet.

Wenn Ihr Mobilgerät erfolgreich eine Verbindung aufgebaut hat, zeigt das Gerät [Verbunden] an. Sie haben die Einrichtung des WiFi Direct-Netzwerks abgeschlossen.

MFC-J5730DW/MFC-J5930DW

Wenn Ihr Mobilgerät WPS (PBC, Push Button Configuration) unterstützt, führen Sie die folgenden Schritte aus, um ein WiFi Direct-Netzwerk zu konfigurieren:



Wenn das Gerät die Wi-Fi Direct-Anfrage von Ihrem Mobilgerät empfängt, wird die Meldung [Wi-Fi Direct Verbindungsanfrage empfangen. Drücken Sie zum Verbinden [OK].] angezeigt. Drücken Sie [OK], um die Verbindung herzustellen.

1. Drücken Sie  [Einstell.] > [Alle Einstell.] > [Netzwerk] > [Wi-Fi Direct] > [Gruppeneigentümer] > [Ein].
2. Drücken Sie [Taste drücken].
3. Aktivieren Sie die WPS-Konfigurationsmethode auf Ihrem Mobilgerät (Anweisungen dazu finden Sie im Benutzerhandbuch Ihres Mobilgeräts). Wenn [Wi-Fi Direct an anderem Gerät aktivieren. Dann [OK] drücken.] auf dem Gerätedisplay angezeigt wird, drücken Sie [OK] am Gerät.
Daraufhin wird die Einrichtung von WiFi Direct gestartet.

Wenn Ihr Mobilgerät erfolgreich eine Verbindung aufgebaut hat, zeigt das Gerät die Meldung [Verbunden] an. Sie haben die Einrichtung des WiFi Direct-Netzwerks abgeschlossen.



Zugehörige Informationen

- [Konfigurieren des Wi-Fi Direct-Netzwerks](#)
- [Wi-Fi Direct-Netzwerkkonfiguration - Übersicht](#)

Konfigurieren des Wi-Fi Direct-Netzwerks über die PIN-Methode

>> MFC-J5330DW/MFC-J5335DW
>> MFC-J5730DW/MFC-J5930DW

MFC-J5330DW/MFC-J5335DW

Wenn Ihr Mobilgerät das PIN-Verfahren von WiFi Direct unterstützt, führen Sie die folgenden Schritte aus, um ein WiFi Direct-Netzwerk zu konfigurieren.



Wenn das Gerät die Wi-Fi Direct-Anfrage von Ihrem Mobilgerät empfängt, wird die Meldung [Wi-Fi Direct-Verbindgs.anfrage erhalten. Zum Verbinden [OK] drücken.] auf dem Display angezeigt. Drücken Sie [OK], um die Verbindung herzustellen.

1. Drücken Sie  [Einst.] > [Alle Einstell.] > [Netzwerk] > [Wi-Fi Direct] > [PIN-Code].
2. Aktivieren Sie Wi-Fi Direct auf Ihrem Mobilgerät (Anleitungen dazu finden Sie im Benutzerhandbuch Ihres Mobilgeräts), wenn [Wi-Fi Direct an anderem Gerät aktivieren. Dann [OK] drücken.] angezeigt wird. Drücken Sie [OK] am Brother-Gerät.

Daraufhin wird die Einrichtung von WiFi Direct gestartet.

3. Sie haben die folgenden Möglichkeiten:
 - Wenn Ihr Brother-Gerät der Gruppenbesitzer (G/B) ist, wartet es auf eine Verbindungsanfrage von Ihrem Mobilgerät. Wenn [PIN-Code] angezeigt wird, geben Sie die auf Ihrem Mobilgerät angezeigte PIN in das Gerät ein. Drücken Sie [OK]. Folgen Sie den Anweisungen.
Wenn die PIN auf Ihrem Brother-Gerät angezeigt wird, geben Sie die PIN in Ihr Mobilgerät ein.
 - Wenn Ihr Brother-Gerät nicht der Gruppenbesitzer (G/B) ist, zeigt das Gerät die verfügbaren Gerätenamen für die Konfiguration eines Wi-Fi Direct-Netzwerks an. Wählen Sie das Mobilgerät, zu dem eine Verbindung hergestellt werden soll. Suchen Sie erneut nach verfügbaren Geräten, indem Sie [Neuer Scan] drücken.

Sie haben die folgenden Möglichkeiten:

- Drücken Sie [PIN-Code anzeigen], um die PIN auf Ihrem Gerät anzuzeigen, und geben Sie die PIN in Ihr Mobilgerät ein. Folgen Sie den Anweisungen.
- Drücken Sie [PIN-Code eingeben], um eine PIN in das Gerät einzugeben, die auf Ihrem Mobilgerät angezeigt wird, und drücken Sie dann [OK]. Folgen Sie den Anweisungen.

Wenn Ihr Mobilgerät keine PIN anzeigt, drücken Sie auf Ihrem Brother-Gerät . Gehen Sie zurück zu Schritt 1, und versuchen Sie es erneut.

Wenn Ihr Mobilgerät erfolgreich eine Verbindung aufgebaut hat, zeigt das Gerät [Verbunden] an. Sie haben die Einrichtung des WiFi Direct-Netzwerks abgeschlossen.

MFC-J5730DW/MFC-J5930DW

Wenn Ihr Mobilgerät das PIN-Verfahren von WiFi Direct unterstützt, führen Sie die folgenden Schritte aus, um ein WiFi Direct-Netzwerk zu konfigurieren.



Wenn das Gerät die Wi-Fi Direct-Anfrage von Ihrem Mobilgerät empfängt, wird die Meldung [Wi-Fi Direct Verbindungsanfrage empfangen. Drücken Sie zum Verbinden [OK].] angezeigt. Drücken Sie [OK], um die Verbindung herzustellen.

1. Drücken Sie  [Einstell.] > [Alle Einstell.] > [Netzwerk] > [Wi-Fi Direct] > [PIN-Code].

-
2. Aktivieren Sie Wi-Fi Direct auf Ihrem Mobilgerät (Anleitungen dazu finden Sie im Benutzerhandbuch Ihres Mobilgeräts), wenn [Wi-Fi Direct an anderem Gerät aktivieren. Dann [OK] drücken.] angezeigt wird. Drücken Sie [OK] am Brother-Gerät.

Daraufhin wird die Einrichtung von WiFi Direct gestartet.

3. Sie haben die folgenden Möglichkeiten:

- Wenn Ihr Brother-Gerät der Gruppenbesitzer (G/B) ist, wartet es auf eine Verbindungsanfrage von Ihrem Mobilgerät. Wenn [PIN-Code] angezeigt wird, geben Sie die auf Ihrem Mobilgerät angezeigte PIN in das Gerät ein. Drücken Sie [OK]. Folgen Sie den Anweisungen.

Wenn die PIN auf Ihrem Brother-Gerät angezeigt wird, geben Sie die PIN in Ihr Mobilgerät ein.

- Wenn Ihr Brother-Gerät nicht der Gruppenbesitzer (G/B) ist, zeigt das Gerät die verfügbaren Gerätenamen für die Konfiguration eines Wi-Fi Direct-Netzwerks an. Wählen Sie das Mobilgerät, zu dem eine Verbindung hergestellt werden soll. Suchen Sie erneut nach verfügbaren Geräten, indem Sie [Neuer Scan] drücken.

Sie haben die folgenden Möglichkeiten:

- Drücken Sie [PIN-Code anzeigen], um die PIN auf Ihrem Gerät anzuzeigen, und geben Sie die PIN in Ihr Mobilgerät ein. Folgen Sie den Anweisungen.
- Drücken Sie [PIN-Code eingeben], um eine PIN in das Gerät einzugeben, die auf Ihrem Mobilgerät angezeigt wird, und drücken Sie dann [OK]. Folgen Sie den Anweisungen.

Wenn Ihr Mobilgerät keine PIN anzeigt, drücken Sie auf Ihrem Brother-Gerät . Gehen Sie zurück zu Schritt 1, und versuchen Sie es erneut.

Wenn Ihr Mobilgerät erfolgreich eine Verbindung aufgebaut hat, zeigt das Gerät die Meldung [Verbunden] an. Sie haben die Einrichtung des WiFi Direct-Netzwerks abgeschlossen.



Zugehörige Informationen

- [Konfigurieren des Wi-Fi Direct-Netzwerks](#)
 - [Wi-Fi Direct-Netzwerkkonfiguration - Übersicht](#)
-

Konfigurieren des Wi-Fi Direct-Netzwerks mit der PIN-Methode von Wi-Fi Protected Setup™ (WPS)

>> [MFC-J5330DW/MFC-J5335DW](#)
>> [MFC-J5730DW/MFC-J5930DW](#)

MFC-J5330DW/MFC-J5335DW

Wenn Ihr Mobilgerät die PIN-Methode von Wi-Fi Protected Setup™ (WPS) unterstützt, befolgen Sie diese Schritte, um ein Wi-Fi Direct-Netzwerk zu konfigurieren.



Wenn das Gerät die Wi-Fi Direct-Anfrage von Ihrem Mobilgerät empfängt, wird die Meldung [Wi-Fi Direct-Verbindungsanfrage erhalten. Zum Verbinden [OK] drücken.] auf dem Display angezeigt. Drücken Sie [OK], um die Verbindung herzustellen.

1. Drücken Sie  [Einst.] > [Alle Einstell.] > [Netzwerk] > [Wi-Fi Direct] > [Gruppeneigentümer] > [Ein] > [PIN-Code].
2. Wenn [Wi-Fi Direct an anderem Gerät aktivieren. Dann [OK] drücken.] angezeigt wird, aktivieren Sie die WPS PIN-Konfigurationsmethode auf Ihrem Mobilgerät (Anweisungen dazu finden Sie im Benutzerhandbuch Ihres Mobilgeräts), und drücken Sie dann auf Ihrem Brother-Gerät [OK].
Daraufhin wird die Einrichtung von WiFi Direct gestartet.
3. Das Gerät wartet auf eine Verbindungsanfrage vom Mobilgerät. Wenn [PIN-Code] angezeigt wird, geben Sie die auf Ihrem Mobilgerät angezeigte PIN in das Gerät ein. Drücken Sie [OK].

Wenn Ihr Mobilgerät erfolgreich eine Verbindung aufgebaut hat, zeigt das Gerät [Verbunden] an. Sie haben die Einrichtung des WiFi Direct-Netzwerks abgeschlossen.

MFC-J5730DW/MFC-J5930DW

Wenn Ihr Mobilgerät die PIN-Methode von Wi-Fi Protected Setup™ (WPS) unterstützt, befolgen Sie diese Schritte, um ein Wi-Fi Direct-Netzwerk zu konfigurieren.



Wenn das Gerät die Wi-Fi Direct-Anfrage von Ihrem Mobilgerät empfängt, wird die Meldung [Wi-Fi Direct Verbindungsanfrage empfangen. Drücken Sie zum Verbinden [OK].] angezeigt. Drücken Sie [OK], um die Verbindung herzustellen.

1. Drücken Sie  [Einstell.] > [Alle Einstell.] > [Netzwerk] > [Wi-Fi Direct] > [Gruppeneigentümer] > [Ein] > [PIN-Code].
2. Wenn [Wi-Fi Direct an anderem Gerät aktivieren. Dann [OK] drücken.] angezeigt wird, aktivieren Sie die WPS PIN-Konfigurationsmethode auf Ihrem Mobilgerät (Anweisungen dazu finden Sie im Benutzerhandbuch Ihres Mobilgeräts), und drücken Sie dann auf Ihrem Brother-Gerät [OK].
Daraufhin wird die Einrichtung von WiFi Direct gestartet.
3. Das Gerät wartet auf eine Verbindungsanfrage vom Mobilgerät. Wenn [PIN-Code] angezeigt wird, geben Sie die auf Ihrem Mobilgerät angezeigte PIN in das Gerät ein. Drücken Sie [OK].

Wenn Ihr Mobilgerät erfolgreich eine Verbindung aufgebaut hat, zeigt das Gerät die Meldung [Verbunden] an. Sie haben die Einrichtung des WiFi Direct-Netzwerks abgeschlossen.

Zugehörige Informationen

- [Konfigurieren des Wi-Fi Direct-Netzwerks](#)

Manuelle Konfiguration des Wi-Fi Direct-Netzwerks

- >> [MFC-J5330DW/MFC-J5335DW](#)
- >> [MFC-J5730DW/MFC-J5930DW](#)

MFC-J5330DW/MFC-J5335DW

Wenn Ihr Mobilgerät WiFi Direct oder WPS nicht unterstützt, müssen Sie ein WiFi Direct-Netzwerk manuell konfigurieren.

1. Drücken Sie  [Einst.] > [Alle Einstell.] > [Netzwerk] > [Wi-Fi Direct] > [Manuell].
2. Das Gerät zeigt den SSID-Namen und das Kennwort an. Wechseln Sie zum Einstellungsbildschirm des Wireless-Netzwerks für Ihr Mobilgerät und geben Sie den SSID-Namen und das Kennwort ein.

Wenn Ihr Mobilgerät erfolgreich eine Verbindung aufgebaut hat, zeigt das Gerät [Verbunden] an. Sie haben die Einrichtung des WiFi Direct-Netzwerks abgeschlossen.

MFC-J5730DW/MFC-J5930DW

Wenn Ihr Mobilgerät WiFi Direct oder WPS nicht unterstützt, müssen Sie ein WiFi Direct-Netzwerk manuell konfigurieren.

1. Drücken Sie  [Einstell.] > [Alle Einstell.] > [Netzwerk] > [Wi-Fi Direct] > [Manuell].
2. Das Gerät zeigt den SSID-Namen und das Kennwort an. Wechseln Sie zum Einstellungsbildschirm des Wireless-Netzwerks für Ihr Mobilgerät und geben Sie den SSID-Namen und das Kennwort ein.

Wenn Ihr Mobilgerät erfolgreich eine Verbindung aufgebaut hat, zeigt das Gerät die Meldung [Verbunden] an. Sie haben die Einrichtung des WiFi Direct-Netzwerks abgeschlossen.

Zugehörige Informationen

- [Konfigurieren des Wi-Fi Direct-Netzwerks](#)
- [Wi-Fi Direct-Netzwerkconfiguration - Übersicht](#)

Erweiterte Netzwerkfunktionen

- [Netzwerk-Konfigurationsbericht drucken](#)
- [Faxen über das Internet \(I-Fax\)](#)
- [Konfigurieren und Verwenden der LDAP-Suche](#)
- [Synchronisieren der Uhrzeit mit dem SNTP-Server mit Web Based Management](#)

Netzwerk-Konfigurationsbericht drucken

Der Netzwerkkonfigurationsbericht führt die Netzwerkconfiguration auf, einschließlich der Netzwerk-Druckserver-Einstellungen.



- Knotenname: Der Knotennamen wird im aktuellen Netzwerk-Konfigurationsbericht angezeigt. Der Standardknotenname ist „BRNxxxxxxxxxxx“ für ein verkabeltes Netzwerk bzw. „BRWxxxxxxxxxxx“ für ein Wireless-Netzwerk (wobei „xxxxxxxxxxx“ der MAC-Adresse/Ethernet-Adresse des Gerätes entspricht).
- Wenn die [IP Address] im Netzwerk-Konfigurationsbericht als „0.0.0.0“ angezeigt wird, warten Sie eine Minute und versuchen Sie erneut zu drucken.
- Sie können die Geräteeinstellungen wie z. B. IP-Adresse, Subnetzmaske, Knotenname und MAC-Adresse im Bericht suchen, z. B.:
 - IP-Adresse: 192.168.0.5
 - Subnetzmaske: 255.255.255.0
 - Knotenname: BRN000ca0000499
 - MAC-Adresse: 00-0c-a0-00-04-99

>> [MFC-J5330DW/MFC-J5335DW](#)

>> [MFC-J5730DW/MFC-J5930DW](#)

MFC-J5330DW/MFC-J5335DW

1. Drücken Sie  [Einst.] > [Alle Einstell.] > [Ausdrucke] > [Netzwerk-Konfiguration] > [Ja].

Das Gerät druckt den aktuellen Netzwerk-Konfigurationsbericht.

MFC-J5730DW/MFC-J5930DW

1. Drücken Sie  [Einstell.] > [Alle Einstell.] > [Ausdrucke] > [Netzwerk-Konfiguration] > [Ja].

Das Gerät druckt den aktuellen Netzwerk-Konfigurationsbericht.

Zugehörige Informationen

- [Erweiterte Netzwerkfunktionen](#)
- [Zugreifen auf Web Based Management](#)
- [Wo finde ich die Netzwerkeinstellungen meines Brother-Gerätes?](#)
- [Verwenden des Tools zur Reparatur der Netzwerkverbindung \(Windows®\)](#)
- [Ich möchte prüfen, ob meine im Netzwerk angeschlossenen Geräte richtig funktionieren](#)
- [Konfigurieren der IEEE 802.1x-Authentifizierung für ein verkabeltes Netzwerk oder Wireless-Netzwerk mit Web Based Management \(Webbrowser\)](#)
- [AirPrint mit Hilfe von Web Based Management \(über den Webbrowser\) deaktivieren und aktivieren](#)
- [Fehler- und Wartungsmeldungen](#)

Faxen über das Internet (I-Fax)

Mit I-Fax von Brother können Sie Faxdokumente über das Internet senden und empfangen. Die Dokumente werden als TIFF-Dateien an E-Mails angehängt und versendet. Ihr Computer kann Dokumente senden und empfangen, sofern ein Programm zur Erstellung und Ansicht von TIFF-Dateien installiert ist. Sie können eine beliebige Anwendung zur Ansicht von TIFF-Dateien verwenden. Dokumente, die über das Brother-Gerät gesendet werden, werden automatisch in das TIFF-Format umgewandelt. Wenn Sie Nachrichten von Ihrem Brother-Gerät aus senden und auf diesem empfangen möchten, muss die E-Mail-Anwendung auf Ihrem Computer Multipurpose Internet Mail Extensions (MIME) unterstützen.

Um diese Funktion zu verwenden, besuchen Sie das Brother Solutions Center unter support.brother.com, klicken Sie auf der Seite Ihres Modells auf **Downloads** und laden Sie das I-Fax-Installationsprogramm herunter.

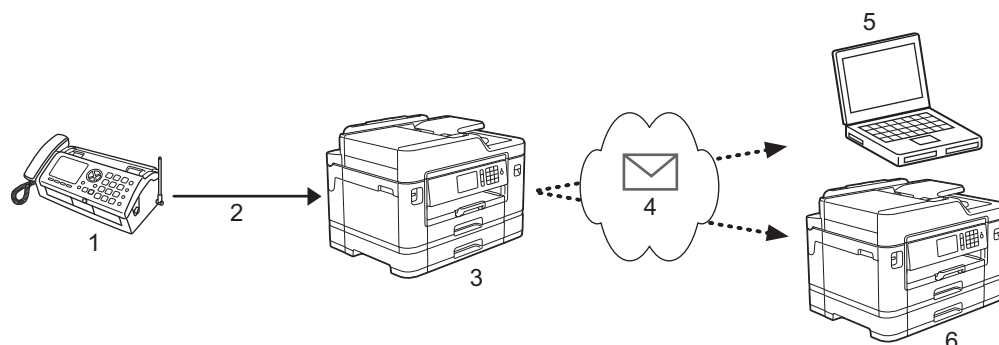

1. Fax (Sendendes Gerät)
2. Telefonleitung
3. Ihr Brother-Gerät (Empfangendes/Sendendes Gerät)
4. Das Internet
5. Ein Computer empfängt eine weitergeleitete E-Mail
6. Ein Faxgerät empfängt ein weitergeleitetes Fax



- I-Fax unterstützt nur das Senden und Empfangen von Dokumenten in Format Letter oder A4 und in Schwarzweiß.



Zugehörige Informationen

- [Erweiterte Netzwerkfunktionen](#)
- [Wichtige Informationen zum Internet-Fax \(I-Fax\)](#)
- [Konfigurieren des Brother-Gerätes für E-Mails oder I-Fax](#)
- [I-Fax-Optionen](#)
- [Weiterleiten empfangener E-Mails und Fax-Nachrichten](#)

Wichtige Informationen zum Internet-Fax (I-Fax)

Die Kommunikation über I-Fax in einem LAN ist sehr ähnlich zur Kommunikation über E-Mail. Sie unterscheidet sich jedoch von der Faxübermittlung über konventionelle Telefonleitungen. Beachten Sie die folgenden wichtigen Hinweise zur Verwendung von I-Fax:

- Faktoren wie der Standort des Empfängers, die LAN-Struktur und die Belastung des ganzen Systems (wie das Internet) können dazu führen, dass das System länger als normal braucht, um eine Fehlermail zu senden.
- Für die Versendung vertraulicher Dokumente sollten Sie eine normale Telefonleitung anstelle des Internets verwenden (da der Sicherheitsstandard im Internet nicht sehr hoch ist).
- Wenn das E-Mail-System des Empfängers nicht MIME-kompatibel ist, können Sie diesem keine Dokumente über I-Fax senden. Sofern möglich, bringen Sie dies vorab in Erfahrung und beachten Sie, dass einige Server keine Fehlermeldung senden.
- Wenn ein Dokument für die Versendung über I-Fax zu groß ist, erreicht es den Empfänger möglicherweise nicht.
- Schriftart und Schriftgröße empfangener Internet-Mails können nicht geändert werden.



Zugehörige Informationen

- [Faxen über das Internet \(I-Fax\)](#)

Konfigurieren des Brother-Gerätes für E-Mails oder I-Fax

Konfigurieren Sie vor der Verwendung von I-Fax das Brother-Gerät so, dass es mit dem Netzwerk und dem E-Mail-Server kommunizieren kann. Sie können diese Elemente über das Bedienfeld des Gerätes, Web Based Management, Remote Setup oder BRAdmin Professional konfigurieren. Es wird empfohlen, zum Konfigurieren der optionalen Elemente Web Based Management zu verwenden.

1. Starten Sie Ihren Webbrowser.
2. Geben Sie „http://IP-Adresse des Geräts“ in die Adressleiste des Browsers ein (wobei „IP-Adresse des Geräts“ die IP-Adresse des Geräts ist).
Zum Beispiel:
http://192.168.1.2
3. Standardmäßig ist kein Kennwort erforderlich. Geben Sie ein Kennwort ein, wenn Sie eines festgelegt haben, und klicken Sie dann auf .
4. Klicken Sie auf die Registerkarte **Netzwerk**.
5. Klicken Sie in der linken Navigationsleiste auf das Menü **Protokoll**.
6. Klicken Sie im Feld **POP3/IMAP4/SMTP** auf **Erweitere Einstellungen** und konfigurieren Sie die folgenden Einstellungen:
 - **E-Mail-Einstellungen senden (SMTP)**
 - **Port**
 - **Serverauthentifizierungsmethode**
 - **Name für SMTP-AUTH-Konto**
 - **Kennwort für SMTP-AUTH-Konto**
 - **E-Mail-Einstellungen empfangen(POP3/IMAP4)**
 - **Protokoll**
 - **Mailbox-Name**
 - **Mailbox-Kennwort**



Wenn Sie Fragen zu den Einstellungen haben, wenden Sie sich an Ihren Systemadministrator.

7. Klicken Sie zum Abschluss auf **Senden**.
Das Dialogfeld **Konfiguration des E-Mail-Versands/Empfangs testen** wird angezeigt.
8. Befolgen Sie die Anweisungen im Dialogfeld, um die aktuellen Einstellungen zu testen.



Zugehörige Informationen

- [Faxen über das Internet \(I-Fax\)](#)
- [Erstinstallation für E-Mails und I-Fax](#)
- [Senden eines I-Fax](#)
- [Automatischer I-Fax-Empfang](#)
- [Manuelles Abrufen des Servers](#)
- [I-Fax-Optionen](#)

Erstinstallation für E-Mails und I-Fax

Konfigurieren Sie vor der Versendung eines I-Fax bei Bedarf die Sende- und Empfangsoptionen über Web Based Management.

1. Starten Sie Ihren Webbrowser.
2. Geben Sie „http://IP-Adresse des Geräts“ in die Adressleiste des Browsers ein (wobei „IP-Adresse des Geräts“ die IP-Adresse des Geräts ist).
Zum Beispiel:
http://192.168.1.2
3. Standardmäßig ist kein Kennwort erforderlich. Geben Sie ein Kennwort ein, wenn Sie eines festgelegt haben, und klicken Sie dann auf .
4. Klicken Sie auf die Registerkarte **Fax**.
5. Klicken Sie in der linken Navigationsleiste auf **I-Fax**.
6. Klicken Sie auf **E-Mail (Senden)** und konfigurieren Sie die folgenden Einstellungen:

E-Mail (Senden)

E-Mail (Betreff)

Max. Größe Aus Ein

Maximale Größe MB

Sendebestätigung senden: Aus Ein

[SMTP>>](#)

- **E-Mail (Betreff)**
- **Max. Größe**
- **Sendebestätigung senden:**

7. Klicken Sie zum Abschluss auf **Senden**.

Zugehörige Informationen

- [Konfigurieren des Brother-Gerätes für E-Mails oder I-Fax](#)
- [Weiterleiten empfangener E-Mails und Fax-Nachrichten](#)

Senden eines I-Fax

Ein I-Fax zu senden ist wie das Senden eines normalen Fax. Stellen Sie sicher, dass die Empfängerinformationen im E-Mail-Adressbuch gespeichert sind und legen Sie das Dokument, das Sie über I-Fax senden möchten, in das Brother-Gerät ein.





- Wenn auf dem Computer, an den ein Dokument gesendet werden soll, nicht Windows Server® 2008/2012/2012 R2, Windows Vista®, Windows® 7, Windows® 8 oder Windows® 10 ausgeführt wird, bitten Sie den Besitzer des Computers, ein Programm zur Ansicht von TIFF-Dateien zu installieren.
- Um mehrere Seiten zu senden, verwenden Sie den Vorlageneinzug.

>> [MFC-J5330DW/MFC-J5335DW](#)

>> [MFC-J5730DW/MFC-J5930DW](#)

MFC-J5330DW/MFC-J5335DW

1. Legen Sie das Dokument ein.
2. Sie haben die folgenden Möglichkeiten:
 - Wenn die Faxvorschau auf [Aus] festgelegt ist, drücken Sie [Fax].
 - Wenn die Faxvorschau auf [Ein] festgelegt ist, drücken Sie [Fax] und anschließend [Faxe senden].
3. Drücken Sie zum Ändern der Einstellungen zum Senden von Faxen [Optionen].
4. Drücken Sie ▲ oder ▼, um durch die Faxeinstellungen zu blättern. Drücken Sie auf die gewünschte Einstellung, wenn diese angezeigt wird, und nehmen Sie die entsprechende Auswahl vor. Wenn Sie alle gewünschten Einstellungen geändert haben, drücken Sie [OK].
5. Sie haben die folgenden Möglichkeiten:
 - Drücken Sie  und geben Sie dann die E-Mail-Adresse ein.
 - Drücken Sie [Adressbuch], wählen Sie die E-Mail-Adresse des Empfängers aus und drücken Sie dann [Übernehmen].
6. Drücken Sie [Fax Start].

Das Gerät beginnt mit dem Scannen. Nach dem Scannen wird das Dokument über Ihren SMTP-Server an den Empfänger übertragen. Drücken Sie während des Scanvorgangs , um die Übertragung abubrechen. Wenn die Übertragung abgeschlossen ist, wechselt das Gerät in den Bereitschaftsmodus.

MFC-J5730DW/MFC-J5930DW

1. Legen Sie das Dokument ein.
2. Sie haben die folgenden Möglichkeiten:
 - Wenn die Faxvorschau auf [Aus] gesetzt ist, drücken Sie [Fax].
 - Wenn die Faxvorschau auf [Ein] gesetzt ist, drücken Sie [Fax] und [Faxe senden].
3. Um die Einstellungen für das Senden von Faxnachrichten zu ändern, drücken Sie [Optionen].
4. Streichen Sie nach oben oder unten bzw. drücken Sie ▲ oder ▼, um durch die Faxeinstellungen zu blättern. Drücken Sie auf die gewünschte Einstellung, wenn diese angezeigt wird, und nehmen Sie die entsprechende Auswahl vor. Wenn Sie die gewünschten Einstellungen geändert haben, drücken Sie [OK].
5. Sie haben die folgenden Möglichkeiten:
 - Drücken Sie  und geben Sie dann die E-Mail-Adresse ein.
 - Drücken Sie [Adressbuch], wählen Sie die E-Mail-Adresse des Empfängers aus und drücken Sie dann [Übernehmen].
6. Drücken Sie [Fax Start].

Das Gerät beginnt mit dem Scannen. Nach dem Scannen wird das Dokument über Ihren SMTP-Server an den Empfänger übertragen. Drücken Sie während des Scanvorgangs , um die Übertragung abubrechen. Nach der Übertragung des Dokumentes schaltet das Gerät in den Bereitschaftsmodus um.



Zugehörige Informationen

- [Konfigurieren des Brother-Gerätes für E-Mails oder I-Fax](#)
-

Automatischer I-Fax-Empfang

Konfigurieren Sie zum automatischen Empfangen eines I-Fax bei Bedarf die Empfangsoptionen über Web Based Management.

1. Starten Sie Ihren Webbrowser.
2. Geben Sie „http://IP-Adresse des Geräts“ in die Adressleiste des Browsers ein (wobei „IP-Adresse des Geräts“ die IP-Adresse des Geräts ist).
Zum Beispiel:
http://192.168.1.2
3. Standardmäßig ist kein Kennwort erforderlich. Geben Sie ein Kennwort ein, wenn Sie eines festgelegt haben, und klicken Sie dann auf .
4. Klicken Sie auf die Registerkarte **Fax**.
5. Klicken Sie in der linken Navigationsleiste auf **I-Fax**.
6. Klicken Sie auf **E-Mail (Empfang)** und konfigurieren Sie die folgenden Einstellungen:

E-Mail (Empfang)

Automatischer Abruf Aus Ein

Abrufintervall Minute(n)

Mail-Kopf drucken ▾

Inkompatible Mail löschen/lesen Aus Ein

Empfangsbestätigung senden: ▾

[SMTP>>](#)

- **Automatischer Abruf**
- **Abrufintervall**
- **Mail-Kopf drucken**
- **Inkompatible Mail löschen/lesen**
- **Empfangsbestätigung senden:**

E-Mail-Nachrichten können auf zwei Arten empfangen werden:

- POP3/IMAP4Empfang in regelmäßigen Abständen
- POP3/IMAP4-Empfang, manuell gestartet

Wenn Sie den POP3/IMAP4-Empfang verwenden, fragt das Gerät Ihren E-Mail-Server ab, um die Daten zu empfangen. Der Abruf kann in bestimmten Intervallen erfolgen (zum Beispiel können Sie das Gerät so konfigurieren, dass es den E-Mail-Server alle zehn Minuten abfragt) oder Sie können den Server manuell abfragen.

7. Klicken Sie zum Abschluss auf **Senden**.



-
- Wenn E-Mail-Daten empfangen werden, wird im Display [Empfangen] angezeigt. Die E-Mail wird automatisch gedruckt.
 - Wenn sich beim Empfang von Daten kein Papier mehr im Gerät befindet, verbleiben die empfangenen Daten im Speicher. Diese Daten werden automatisch gedruckt, sobald wieder Papier ins Gerät eingelegt wird.
 - Wenn die empfangene E-Mail nicht im Textformat gesendet oder eine angehängte Datei nicht im TIFF-Format gespeichert wurde, wird die Fehlermeldung „**DAS FORMAT DER ANGEHÄNGTEN DATEI WIRD NICHT UNTERSTÜTZT**“ gedruckt.
 - Ist die empfangene E-Mail zu groß, so wird die Fehlermeldung „**DIE E-MAIL IST ZU GROSS**“ gedruckt.
 - Wenn **Inkompatible Mail löschen/lesen** auf **Ein** (Standardeinstellung) gestellt ist, werden fehlerhafte E-Mails automatisch vom E-Mail-Server gelöscht (POP3) bzw. gelesen (IMAP4).
-



Zugehörige Informationen

- [Konfigurieren des Brother-Gerätes für E-Mails oder I-Fax](#)
 - [So werden empfangene I-Faxe auf einem Computer angezeigt](#)
 - [Weiterleiten empfangener E-Mails und Fax-Nachrichten](#)
-

Manuelles Abrufen des Servers

>> [MFC-J5330DW/MFC-J5335DW](#)

>> [MFC-J5730DW/MFC-J5930DW](#)

MFC-J5330DW/MFC-J5335DW

1. Drücken Sie  [Einst.] > [Alle Einstell.] > [Netzwerk] > [E-Mail/IFAX] > [Manuell empfangen] > [Ja].
2. Auf dem Display wird [Empfangen] angezeigt und das Gerät druckt die Daten vom E-Mail-Server.

MFC-J5730DW/MFC-J5930DW

1. Drücken Sie  [Einstell.] > [Alle Einstell.] > [Netzwerk] > [E-Mail/IFAX] > [Manuell empfangen] > [Ja].
2. Die LCD zeigt [Empfangen] an und Ihr Gerät druckt die vom E-Mail-Server stammenden Daten.

Zugehörige Informationen

- [Konfigurieren des Brother-Gerätes für E-Mails oder I-Fax](#)
- [So werden empfangene I-Faxe auf einem Computer angezeigt](#)
- [Weiterleiten empfangener E-Mails und Fax-Nachrichten](#)

▲ [Home](#) > [Netzwerk](#) > [Erweiterte Netzwerkfunktionen](#) > [Faxen über das Internet \(I-Fax\)](#) > [Konfigurieren des Brother-Gerätes für E-Mails oder I-Fax](#) > [Manuelles Abrufen des Servers](#) > So werden empfangene I-Faxe auf einem Computer angezeigt

So werden empfangene I-Faxe auf einem Computer angezeigt

Wenn der Computer ein I-Fax-Dokument empfängt, befindet sich das Dokument im Anhang einer E-Mail-Nachricht, in deren Zeile „Betreff:“ darauf hingewiesen wird, dass Ihr E-Mail-Server ein I-Fax empfangen hat. Sie können entweder warten, bis das Brother-Gerät die E-Mails vom Server abruft, oder Sie können die E-Mails manuell vom Server abrufen, um die eingegangenen Daten zu empfangen.



Zugehörige Informationen

- [Manuelles Abrufen des Servers](#)
 - [Automatischer I-Fax-Empfang](#)
-

I-Fax-Optionen

- Weiterleiten empfangener E-Mails und Fax-Nachrichten
- Einrichten von Kettenrundsenden auf dem Brother-Gerät
- Internet-Fax (I-Fax) Bestätigungs-E-Mail
- I-Fax-Fehlernachricht
- Konfigurieren des Brother-Gerätes für E-Mails oder I-Fax

Weiterleiten empfangener E-Mails und Fax-Nachrichten

Mit Brother I-Fax können Sie E-Mails oder Standard-Faxnachrichten an einen anderen Computer, an ein Faxgerät oder ein anderes I-Fax-Gerät weiterleiten. Aktivieren Sie die Weiterleitungsfunktion mit Web Based Management.

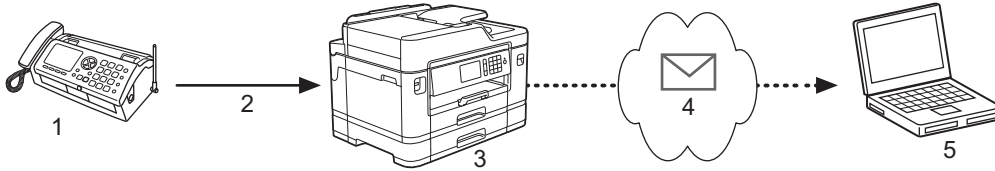

1. Fax (Sendendes Gerät)
2. Telefonleitung
3. Ihr Brother-Gerät (Empfangendes/Sendendes Gerät)
4. Das Internet
5. Ein Computer empfängt eine weitergeleitete E-Mail

1. Starten Sie Ihren Webbrowser.
2. Geben Sie „http://IP-Adresse des Geräts“ in die Adressleiste des Browsers ein (wobei „IP-Adresse des Geräts“ die IP-Adresse des Geräts ist).
Zum Beispiel:
http://192.168.1.2
3. Standardmäßig ist kein Kennwort erforderlich. Geben Sie ein Kennwort ein, wenn Sie eines festgelegt haben, und klicken Sie dann auf .
4. Klicken Sie auf die Registerkarte **Fax**.
5. Klicken Sie auf **Fernabfrage**.
6. Wählen Sie **Fax-Weiterleitung** im Feld **Weiterl/Speich/Cloud** aus.
7. Aktivieren Sie das Kontrollkästchen **E-Mail-Adresse** unter **Weiterleiten an Nr.** und geben Sie dann die E-Mail-Adresse des Empfängers ein.
8. Klicken Sie zum Abschluss auf **Senden**.



Zugehörige Informationen

- [I-Fax-Optionen](#)
- [Manuelles Abrufen des Servers](#)
- [Faxen über das Internet \(I-Fax\)](#)
- [Erstinstallation für E-Mails und I-Fax](#)
- [Automatischer I-Fax-Empfang](#)

Einrichten von Kettenrundsenden auf dem Brother-Gerät

Beim Kettenrundsenden empfängt Ihr Brother-Gerät eine Nachricht über das Internet und leitet sie anschließend über eine konventionelle Telefonleitung an ein anderes Faxgerät weiter. Wenn Sie ein Dokument über eine große Distanz faxen müssen, verwenden Sie die Funktion „Kettenrundsenden“, um Übertragungsgebühren zu sparen.

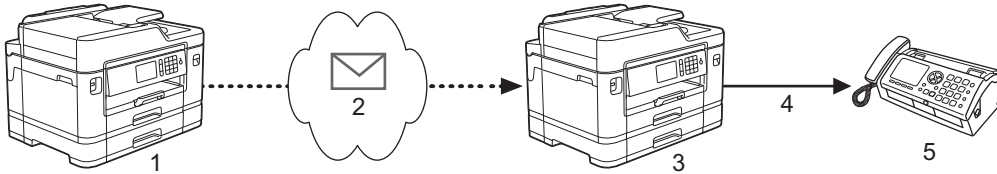

1. Im Internet verfügbares Faxgerät
2. Das Internet
3. Ihr Brother-Gerät
4. Telefonleitung
5. Faxgerät

1. Starten Sie Ihren Webbrowser.
2. Geben Sie „http://IP-Adresse des Geräts“ in die Adressleiste des Browsers ein (wobei „IP-Adresse des Geräts“ die IP-Adresse des Geräts ist).
Zum Beispiel:
http://192.168.1.2
3. Standardmäßig ist kein Kennwort erforderlich. Geben Sie ein Kennwort ein, wenn Sie eines festgelegt haben, und klicken Sie dann auf .
4. Klicken Sie auf die Registerkarte **Fax**.
5. Klicken Sie in der linken Navigationsleiste auf **I-Fax**.
6. Klicken Sie auf **Kettenrundsenden** und konfigurieren Sie die folgenden Einstellungen:

Kettenrundsenden

Kettenrundsenden Aus Ein

Vertraute Domänen

Kettenrundsende-Bericht Aus Ein

- **Kettenrundsenden**
Stellen Sie **Kettenrundsenden** auf **Ein** ein.

- **Vertraute Domänen**

Konfigurieren Sie den Domänennamen beim Gerät, der das Dokument an das konventionelle Faxgerät senden wird. Wenn Ihr Gerät zum Kettenrundsenden verwendet werden soll, müssen Sie den vertrauenswürdigen Domänennamen (den Teil des Namens nach dem „@“-Zeichen) beim Gerät angeben. Gehen Sie bei der Auswahl einer vertrauenswürdigen Domäne sorgfältig vor: Jeder Benutzer einer vertrauenswürdigen Domäne kann Kettenrundsenden versenden. Sie können bis zu fünf Domänennamen registrieren.

- **Kettenrundsende-Bericht**

Legen Sie fest, ob ein Bericht gedruckt werden soll, nachdem das Gerät das Kettenrundsenden abgeschlossen hat.

7. Klicken Sie zum Abschluss auf **Senden**.



Zugehörige Informationen

- [I-Fax-Optionen](#)
 - [Kettenrundsenden vom Brother-Gerät](#)
 - [Kettenrundsenden vom Computer](#)
-

Kettenrundsenden vom Brother-Gerät

Verwenden Sie die Kettenrundsenden-Funktion, um E-Mails vom Gerät an ein normales Faxgerät zu senden.

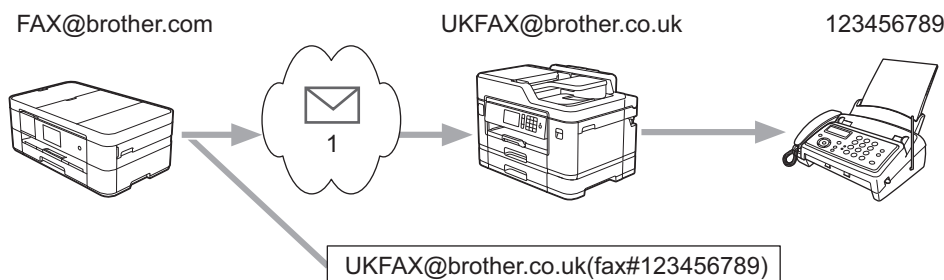

1. Das Internet

In diesem Beispiel lautet die E-Mail-Adresse Ihres Gerätes FAX@brother.com. Sie möchten ein Dokument von diesem Gerät an ein Standardfaxgerät in England senden, das die E-Mail-Adresse UKFAX@brother.co.uk hat. Dabei soll Ihr Gerät das Dokument über die normale Telefonleitung senden.

>> [MFC-J5330DW/MFC-J5335DW](#)

>> [MFC-J5730DW/MFC-J5930DW](#)

MFC-J5330DW/MFC-J5335DW

- Legen Sie das Dokument ein.
- Sie haben die folgenden Möglichkeiten:
 - Wenn die Faxvorschau auf [Aus] festgelegt ist, drücken Sie [Fax].
 - Wenn die Faxvorschau auf [Ein] festgelegt ist, drücken Sie [Fax] und anschließend [Faxe senden].
- Drücken Sie [Optionen] > [Rundsenden] > [Nummer hinzuf.].
- Sie können die E-Mail-Adressen wie folgt zum Rundsendauftrag hinzufügen:
 - Drücken Sie [Nummer hinzuf.] und , geben Sie die E-Mail-Adresse ein und drücken Sie [OK].
 - Drücken Sie [Aus Adressbuch hinzufügen]. Aktivieren Sie das Kontrollkästchen der E-Mail-Adresse, die Sie dem Rundsendauftrag hinzufügen möchten. Wenn alle gewünschten E-Mail-Adressen ausgewählt wurden, drücken Sie [OK].
 - Drücken Sie [In Adressbuch suchen]. Geben Sie den Namen ein und drücken Sie [OK]. Die Suchergebnisse werden angezeigt. Drücken Sie auf den Namen und dann auf die E-Mail-Adresse, die Sie dem Rundsendauftrag hinzufügen möchten.

Beispiel für die Eingabe von E-Mail-Adresse und Rufnummer:

UKFAX@brother.co.uk(fax#123456789)

E-Mail-Adresse

Faxrufnummer

„fax#“ muss in der Rufnummer des Standard-Fax innerhalb der Klammern stehen.

Wenn Sie alle Faxnummern eingegeben haben, drücken Sie [OK].

- Drücken Sie [Fax Start].

MFC-J5730DW/MFC-J5930DW

1. Legen Sie das Dokument ein.
2. Sie haben die folgenden Möglichkeiten:
 - Wenn die Faxvorschau auf [Aus] gesetzt ist, drücken Sie [Fax].
 - Wenn die Faxvorschau auf [Ein] gesetzt ist, drücken Sie [Fax] und [Faxe senden].
3. Drücken Sie [Optionen] > [Rundsenden] > [Nummer hinzuf.].
4. Sie können die E-Mail-Adressen zum Rundsende-Auftrag wie folgt hinzufügen:
 - Drücken Sie [Nummer hinzuf.] und , geben Sie die E-Mail-Adresse ein und drücken Sie [OK].
 - Drücken Sie [Aus Adressbuch hinzufügen]. Aktivieren Sie das Kontrollkästchen der E-Mail-Adresse, die Sie dem Rundsende-Auftrag hinzufügen möchten. Wenn die gewünschte E-Mail-Adresse ausgewählt wurde, drücken Sie [OK].
 - Drücken Sie [In Adressbuch suchen]. Geben Sie den Namen ein und drücken Sie [OK]. Die Suchergebnisse werden angezeigt. Drücken Sie auf den Namen und dann auf die E-Mail-Adresse, die Sie dem Rundsende-Auftrag hinzufügen möchten.

Beispiel für die Eingabe von E-Mail-Adresse und Rufnummer:

UKFAX@brother.co.uk(fax#123456789)



„fax#“ muss in der Rufnummer des Standard-Fax innerhalb der Klammern stehen.

Geben Sie alle Faxnummern ein und drücken Sie dann [OK].

5. Drücken Sie [Fax Start].

Zugehörige Informationen

- [Einrichten von Kettenrundsenden auf dem Brother-Gerät](#)

Kettenrundsenden vom Computer

Verwenden Sie die Kettenrundsenden-Funktion, um E-Mails vom Computer an ein normales Faxgerät zu senden.

Nicht alle E-Mail-Anwendungen können E-Mails an mehrere Faxnummern rundsenden. Wenn Ihre E-Mail-Anwendung das Rundsenden an mehrere Faxnummern nicht unterstützt, können Sie das Dokument nur an jedes Faxgerät einzeln senden.

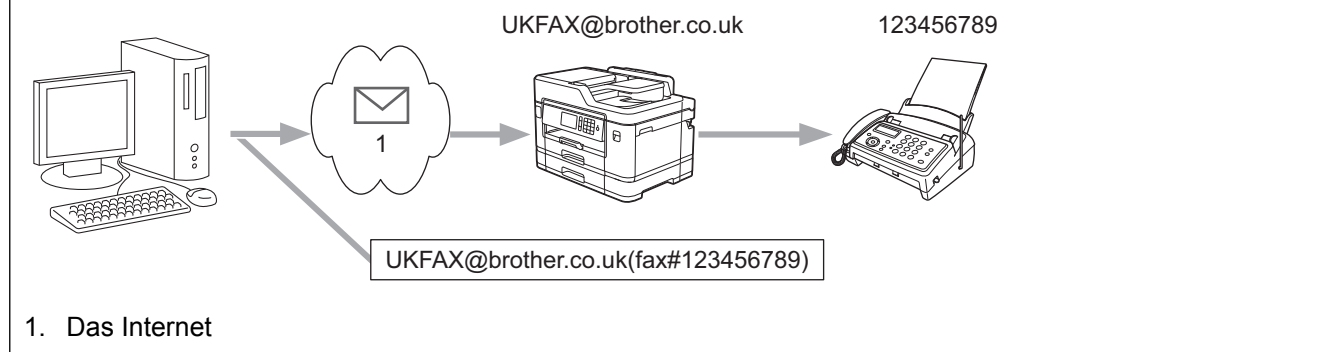

Wenn Sie eine E-Mail an ein konventionelles Faxgerät senden, variiert das Verfahren zur Eingabe der Faxnummer des Faxgeräts abhängig von der verwendeten Mailanwendung.

1. Erstellen Sie in der E-Mail-Anwendung eine neue E-Mail-Nachricht und geben Sie die Adresse des Rundsendegerätes und die Faxnummer des ersten Faxgerätes im Feld „AN“ ein.

Beispiel für die Eingabe von E-Mail-Adresse und Faxnummer:

UKFAX@brother.co.uk(fax#123456789)

E-Mail-Adresse

Faxrufnummer

„fax#“ muss in der Rufnummer des Standard-Fax innerhalb der Klammern stehen.



In Microsoft® Outlook® muss die Adresse im folgenden Format in das Adressbuch eingegeben werden:

Name: fax#123456789

E-Mail-Adresse: UKFAX@brother.co.uk

2. Geben Sie die E-Mail-Adresse des Rundsendegerätes und die Faxnummer des zweiten Faxgerätes im Feld „AN“ ein.
3. Senden Sie die E-Mail.



Zugehörige Informationen

- [Einrichten von Kettenrundsenden auf dem Brother-Gerät](#)

Internet-Fax (I-Fax) Bestätigungs-E-Mail

- Mit einer Bestätigungs-Mail für den Sendevorgang können Sie eine Benachrichtigung von der empfangenden Station anfordern, ob Ihr I-Fax oder Ihre E-Mail empfangen und verarbeitet wurde.
- Die Empfangsbestätigungs-E-Mail ermöglicht es, selbst einen Standardbericht zum sendenden Gerät zu senden, um den erfolgreichen Empfang und die Verarbeitung eines I-Fax oder einer E-Mail zu bestätigen.

Um diese Funktion zu verwenden, konfigurieren Sie die [Bestätigung]-Optionen unter den Optionen [Mail (Empfang)] und [Mail (Senden)] über das Funktionstastenfeld des Brother-Geräts.



Zugehörige Informationen

- [I-Fax-Optionen](#)
- [Aktivieren von Sendebestätigungen für Bestätigungs-E-Mails](#)
- [Aktivieren von Empfangsbestätigungen für Bestätigungs-E-Mails](#)

Aktivieren von Sendebestätigungen für Bestätigungs-E-Mails

>> [MFC-J5330DW/MFC-J5335DW](#)

>> [MFC-J5730DW/MFC-J5930DW](#)

MFC-J5330DW/MFC-J5335DW

1. Drücken Sie  [Einst.] > [Alle Einstell.] > [Netzwerk] > [E-Mail/IFAX] > [Mail (Senden)] > [Bestätigung].
2. Wenn [Ein] ausgewählt wurde, wird ein zusätzliches Informationsfeld mit den Bilddaten gesendet. Dieses Feld heißt „MDN“.



Die MDN-Funktion muss vom Empfänger unterstützt werden, damit eine Bestätigung gesendet werden kann. Andernfalls wird die Anforderung ignoriert.

3. Drücken Sie .

MFC-J5730DW/MFC-J5930DW

1. Drücken Sie  [Einstell.] > [Alle Einstell.] > [Netzwerk] > [E-Mail/IFAX] > [Mail (Senden)] > [Bestätigung].
2. Wenn [Ein] ausgewählt wurde, wird ein zusätzliches Informationsfeld mit den Bilddaten gesendet. Dieses Feld heißt „MDN“.



Die MDN-Funktion muss vom Empfänger unterstützt werden, damit eine Bestätigung gesendet werden kann. Andernfalls wird die Anforderung ignoriert.

3. Drücken Sie .

Zugehörige Informationen

- [Internet-Fax \(I-Fax\) Bestätigungs-E-Mail](#)

Aktivieren von Empfangsbestätigungen für Bestätigungs-E-Mails

>> MFC-J5330DW/MFC-J5335DW

>> MFC-J5730DW/MFC-J5930DW

MFC-J5330DW/MFC-J5335DW

1. Drücken Sie  [Einst.] > [Alle Einstell.] > [Netzwerk] > [E-Mail/IFAX] > [Mail (Empfang)] > [Bestätigung].
2. Drücken Sie eine der drei möglichen Einstellungen:

Option	Beschreibung
Empfangsbestätigung Ein	Wenn Empfangsbestätigungen auf Ein gesetzt sind, erhält der Absender nach erfolgreichem Empfang und Verarbeitung der Nachricht eine Standardbestätigung. Die Art dieser Standardbestätigungen hängt von der Art der Anforderung des Absenders ab. Beispiel: Übertragung erfolgreich: Empfang von <Mail Address>
Empfangsbestätigung MDN	Wenn Empfangsbestätigungen auf MDN festgelegt sind, wird ein Bericht zum erfolgreichen Empfang und erfolgreicher Verarbeitung an den Absender gesendet, sofern dieser mit dem MDN -Feld eine Bestätigung angefordert hat.
Empfangsbestätigung Aus	Wenn Empfangsbestätigungen auf Aus festgelegt wurden, werden alle Arten der Empfangsbestätigung ausgeschaltet und es wird keine Bestätigung an das sendende Gerät gesendet, auch nicht, wenn eine Bestätigung angefordert wurde.



- Damit Bestätigungs-E-Mails gesendet werden, muss der Absender folgende Einstellungen konfigurieren:
 - Setzen Sie [Bestätigung] unter [Mail (Senden)] auf [Ein].
 - Setzen Sie [Mail-Kopf] unter [Mail (Empfang)] auf [Alles] oder [Betreff+Von+An].
- Damit Bestätigungs-E-Mails empfangen werden, muss der Empfänger folgende Einstellungen konfigurieren:
 - Setzen Sie [Bestätigung] unter [Mail (Empfang)] auf [Ein].

3. Drücken Sie .

MFC-J5730DW/MFC-J5930DW

1. Drücken Sie  [Einstell.] > [Alle Einstell.] > [Netzwerk] > [E-Mail/IFAX] > [Mail (Empfang)] > [Bestätigung].
2. Drücken Sie eine der drei möglichen Einstellungen:

Option	Beschreibung
Empfangsbestätigung Ein	Wenn „Empfangsbestätigung“ auf Ein gesetzt ist, erhält der Absender nach erfolgreichem Empfang und Verarbeitung der Nachricht eine Standard-Bestätigung.

Option	Beschreibung
	Die Art dieser Standard-Bestätigung hängt von der Art der Anforderung des Absenders ab. Beispiel: Übertragung erfolgreich: Empfang von <Mail Address>
Empfangsbestätigung MDN	Wenn „Empfangsbestätigung“ auf MDN gesetzt ist, erhält der Absender nach erfolgreichem Empfang und Verarbeitung der Nachricht einen entsprechenden Bericht, sofern das Ursprungsgerät eine Anforderungsbestätigung an das Feld MDN gesendet hat.
Empfangsbestätigung Aus	Wenn „Empfangsbestätigung“ auf Aus gesetzt ist, sind alle Arten der Empfangsbestätigung deaktiviert und es wird keine Nachricht an das sendende Gerät gesendet, auch nicht, wenn eine Bestätigung angefordert wurde.



- Zum Senden von Bestätigungs-E-Mails muss der Absender folgende Einstellungen vornehmen:
 - Setzen Sie [Bestätigung] unter [Mail (Senden)] auf [Ein].
 - Setzen Sie [Mail-Kopf] unter [Mail (Empfang)] auf [Alles] oder [Betreff+Von+An].
- Um Bestätigungs-E-Mails empfangen zu können, muss der Empfänger folgende Einstellungen vornehmen:
 - Setzen Sie [Bestätigung] unter [Mail (Empfang)] auf [Ein].

3. Drücken Sie .



Zugehörige Informationen

- [Internet-Fax \(I-Fax\) Bestätigungs-E-Mail](#)

I-Fax-Fehlernachricht

Wenn beim Senden eines I-Fax ein Übermittlungsfehler auftritt, sendet der Mailserver eine Fehlermeldung an das Brother-Gerät zurück und die Fehlermeldung wird gedruckt.

Wenn beim Empfang eines I-Faxes ein Fehler auftritt, wird eine Fehlermeldung gedruckt, zum Beispiel „Die an das Gerät gesendete Nachricht lag nicht im Format TIFF vor“.

Um die Fehlermail zu empfangen und sie über das Gerät auszudrucken, schalten Sie unter [Mail (Empfang)] die Option [Mail-Kopf] auf [Alles] oder [Betreff+Von+An] um.



Zugehörige Informationen

- [I-Fax-Optionen](#)

Konfigurieren und Verwenden der LDAP-Suche

Mit der LDAP-Funktion können Sie Informationen auf Ihrem Server suchen, wie Faxnummern und E-Mail-Adressen. Bei Verwendung der Funktionen für Fax, I-Fax oder Scan-to-E-Mail-Server können Sie über die LDAP-Suche nach Faxnummern oder E-Mail-Adressen suchen.



- Die LDAP-Funktion unterstützt nicht die Sprachen Chinesisch vereinfacht, Chinesisch traditionell oder Koreanisch.
- Die LDAP-Funktion unterstützt LDAPv3.
- Die LDAP-Funktion unterstützt nicht SSL/TLS.
- Zur Kommunikation mit dem LDAP-Server ist Simple Authentication erforderlich.



Zugehörige Informationen

- [Erweiterte Netzwerkfunktionen](#)
- [Ändern der LDAP-Konfiguration mit Web Based Management](#)
- [Ausführen einer LDAP-Suche über das Funktionstastenfeld des Geräts](#)

Ändern der LDAP-Konfiguration mit Web Based Management

Verwenden Sie Web Based Management zur Konfiguration der LDAP-Einstellungen in einem Webbrowser.

1. Starten Sie Ihren Webbrowser.
2. Geben Sie „http://IP-Adresse des Geräts“ in die Adressleiste des Browsers ein (wobei „IP-Adresse des Geräts“ die IP-Adresse des Geräts ist).
Zum Beispiel:
http://192.168.1.2
3. Standardmäßig ist kein Kennwort erforderlich. Geben Sie ein Kennwort ein, wenn Sie eines festgelegt haben, und klicken Sie dann auf .
4. Klicken Sie auf die Registerkarte **Netzwerk**.
5. Klicken Sie in der linken Navigationsleiste auf das Menü **Protokoll**.
6. Aktivieren Sie das Kontrollkästchen **LDAP** und klicken Sie dann auf **Senden**.
7. Starten Sie das Brother-Gerät neu, um die Konfiguration zu aktivieren.
8. Wählen Sie auf Ihrem Computer in Web Based Management in der linken Navigationsleiste auf der Registerkarte **Adressbuch** die Option **LDAP** aus.

- **LDAP-Suche**

- **LDAP-Server-Adresse**

- **Port** (Die Standardportnummer ist 389.)

- **Stammverzeichnis**

- **Authentifizierung**

- **Benutzername**

Die Verfügbarkeit dieser Auswahloption ist abhängig von der verwendeten Authentifizierungsmethode.

- **Kennwort**

Die Verfügbarkeit dieser Auswahloption ist abhängig von der verwendeten Authentifizierungsmethode.



- Wenn der LDAP-Server die Kerberos-Authentifizierung unterstützt, wird empfohlen, für die Authentifizierungseinstellungen Kerberos zu verwenden. Dadurch wird eine strenge Authentifizierung zwischen dem LDAP-Server und Ihrem Gerät durchgeführt.
- Sie müssen das SNTP-Protokoll (Netzwerk-Zeitserver) konfigurieren oder Datum, Uhrzeit und Zeitzone für die Kerberos-Authentifizierung über das Funktionstastenfeld korrekt festlegen.

- **Kerberos-Serveradresse**

Die Verfügbarkeit dieser Auswahloption ist abhängig von der verwendeten Authentifizierungsmethode.

- **LDAP-Zeitüberschreitung**

- **Namensattribut (Suchschlüssel)**

- **E-Mail-Attribut**

- **Faxnummer-Attribut**

9. Klicken Sie zum Abschluss auf **Senden**. Stellen Sie sicher, dass im Feld **Status OK** steht.



Zugehörige Informationen

- [Konfigurieren und Verwenden der LDAP-Suche](#)
- [Synchronisieren der Uhrzeit mit dem SNTP-Server mit Web Based Management](#)

Ausführen einer LDAP-Suche über das Funktionstastenfeld des Geräts

Nachdem Sie die LDAP-Einstellungen konfiguriert haben, können Sie mit der LDAP-Suchfunktion Faxnummern oder E-Mail-Adressen suchen, die Sie für Folgendes verwenden:

- Senden eines Fax
- Senden eines Internet-Fax (I-Fax)
- Scannen an den E-Mail-Server



- Die LDAP-Funktion unterstützt LDAPv3.
- Die LDAP-Funktion unterstützt nicht SSL/TLS.
- Abhängig von der vom Netzwerkadministrator festgelegten Sicherheitsrichtlinie müssen Sie möglicherweise die Kerberos- oder Simple-Authentifizierung verwenden, um eine Verbindung mit Ihrem LDAP-Server herzustellen.
- Sie müssen das SNTP-Protokoll (Netzwerk-Zeitserver) konfigurieren oder Datum, Uhrzeit und Zeitzone für die Kerberos-Authentifizierung über das Funktionstastenfeld korrekt festlegen.

>> [MFC-J5330DW/MFC-J5335DW](#)

>> [MFC-J5730DW/MFC-J5930DW](#)

MFC-J5330DW/MFC-J5335DW

1. Drücken Sie , um zu suchen.
2. Geben Sie die ersten Zeichen der Suche über das Display ein.



- Sie können bis zu 15 Zeichen eingeben.
- Weitere Informationen zur Eingabe von Text >> [Anhang](#)

3. Drücken Sie [OK].

Das LDAP-Suchergebnis wird auf dem Display angezeigt und vor den Suchergebnissen aus dem lokalen Adressbuch wird das Symbol  angezeigt.

- Wenn auf dem Server oder im lokalen Adressbuch kein Treffer für die Suche gefunden wird, wird auf dem Display ungefähr 60 Sekunden lang [Ergebnisse nicht gefunden.] angezeigt.
4. Drücken Sie ▲ oder ▼, um den gewünschten Namen anzuzeigen.
 5. Drücken Sie den Namen.
Drücken Sie [Details], um die Details des Namens anzuzeigen.
 6. Wenn das Ergebnis mehr als eine Faxnummer oder E-Mail-Adresse enthält, werden Sie aufgefordert, nur eine Faxnummer oder eine E-Mail-Adresse zu wählen. Drücken Sie [Übernehmen]. Sie haben die folgenden Möglichkeiten:
 - Wenn Sie ein Fax und ein I-Fax senden, drücken Sie [Fax Start].
 - Wenn Sie an den E-Mail-Server scannen möchten, legen Sie das Dokument ein, drücken Sie [Weiter] und drücken Sie dann [Start].

MFC-J5730DW/MFC-J5930DW

1. Drücken Sie , um zu suchen.
2. Geben Sie die ersten Zeichen des Suchbegriffs über das Display ein.



- Sie können bis zu 15 Zeichen eingeben.
- Weitere Informationen zur Eingabe von Text >> [Anhang](#)

3. Drücken Sie [OK].

Das LDAP-Suchergebnis wird auf dem Display angezeigt und vor den Suchergebnissen aus dem lokalen Adressbuch wird das Symbol  angezeigt.

- Wenn auf dem Server oder im lokalen Adressbuch kein Treffer für die Suche gefunden wird, wird auf dem Display ungefähr 60 Sekunden lang [Kein Ergebnis gefunden.] angezeigt.

4. Streichen Sie nach oben oder unten bzw. drücken Sie ▲ oder ▼, um den gewünschten Namen anzuzeigen.

5. Drücken Sie auf den Namen.

Drücken Sie [Details], um die Details des Namens anzuzeigen.

6. Wenn das Ergebnis mehr als eine Faxnummer oder E-Mail-Adresse enthält, werden Sie aufgefordert, nur eine einzige auszuwählen. Drücken Sie [Übernehmen]. Sie haben die folgenden Möglichkeiten:

- Wenn Sie ein Fax und ein I-Fax senden, drücken Sie [Fax Start].
- Wenn Sie an den E-Mail-Server scannen möchten, legen Sie das Dokument ein, drücken Sie [Weiter] und drücken Sie dann [Start].



Zugehörige Informationen

- [Konfigurieren und Verwenden der LDAP-Suche](#)
 - [Synchronisieren der Uhrzeit mit dem SNTP-Server mit Web Based Management](#)
-

Synchronisieren der Uhrzeit mit dem SNTP-Server mit Web Based Management

Das SNTP-Protokoll (Simple Network Time Protocol) dient zur Synchronisation der Zeit, die vom Gerät zur Authentifizierung mit dem SNTP-Zeitserver verwendet wird. (Bei dieser Uhrzeit handelt es sich nicht um die auf dem Gerätedisplay angezeigte Zeit.) Sie können die Zeit, die vom Gerät verwendet wird, automatisch oder manuell mit der UTC-Zeit (Coordinated Universal Time) synchronisieren, die vom SNTP-Zeitserver zur Verfügung gestellt wird.

- [Konfigurieren von Datum und Uhrzeit mit Web Based Management](#)
- [Konfigurieren des SNTP-Protokolls mit Web Based Management](#)
- [Ändern der LDAP-Konfiguration mit Web Based Management](#)
- [Ausführen einer LDAP-Suche über das Funktionstastenfeld des Geräts](#)

Konfigurieren von Datum und Uhrzeit mit Web Based Management

Konfigurieren Sie Datum und Uhrzeit, um die Zeit, die vom Gerät verwendet wird, mit dem SNTP-Zeitserver zu synchronisieren.

Diese Funktion steht nicht in allen Ländern zur Verfügung.

1. Starten Sie Ihren Webbrowser.
2. Geben Sie „http://IP-Adresse des Geräts“ in die Adressleiste des Browsers ein (wobei „IP-Adresse des Geräts“ die IP-Adresse des Geräts ist).
Zum Beispiel:
http://192.168.1.2
3. Standardmäßig ist kein Kennwort erforderlich. Geben Sie ein Kennwort ein, wenn Sie eines festgelegt haben, und klicken Sie dann auf .
4. Klicken Sie auf die Registerkarte **Administrator**.
5. Klicken Sie in der linken Navigationsleiste auf **Datum/Uhrzeit**.

Datum/Uhrzeit

Datum / /

Uhrzeit : 24 Std.

Zeitzone

Zeitumstellung Aus Ein

Mit SNTP-Server synchron.

Zur Synchronisation von "Datum/Uhrzeit" mit dem SNTP-Server, die Einstellungen des SNTP-Servers konfigurieren.

[SNTP>>](#)



Wählen Sie den Zeitunterschied zwischen Ihrem Standort und der UTC aus der Dropdown-Liste **Zeitzone**. Beispiel: Für die Eastern Time in den USA und Kanada lautet die Zeitzone UTC-05:00.

6. Überprüfen Sie die Einstellungen unter **Zeitzone**.
7. Aktivieren Sie das Kontrollkästchen **Mit SNTP-Server synchron..**
8. Klicken Sie auf **Senden**.



Zugehörige Informationen

- Synchronisieren der Uhrzeit mit dem SNTP-Server mit Web Based Management

Konfigurieren des SNTP-Protokolls mit Web Based Management

Konfigurieren Sie das SNTP-Protokoll so, dass die Uhrzeit des Geräts, die für die Authentifizierung verwendet wird, mit der Zeit des SNTP-Zeitserver synchronisiert wird.

1. Starten Sie Ihren Webbrowser.
2. Geben Sie „http://IP-Adresse des Geräts“ in die Adressleiste des Browsers ein (wobei „IP-Adresse des Geräts“ die IP-Adresse des Geräts ist).
Zum Beispiel:
http://192.168.1.2
3. Standardmäßig ist kein Kennwort erforderlich. Geben Sie ein Kennwort ein, wenn Sie eines festgelegt haben, und klicken Sie dann auf .
4. Klicken Sie auf die Registerkarte **Netzwerk**.
5. Klicken Sie in der linken Navigationsleiste auf das Menü **Protokoll**.
6. Aktivieren Sie das Kontrollkästchen **SNTP**, um die Einstellungen zu aktivieren.
7. Starten Sie das Brother-Gerät neu, um die Konfiguration zu aktivieren.
8. Klicken Sie neben dem SNTP-Kontrollkästchen auf **Erweitere Einstellungen** und befolgen Sie die Anweisungen unten:

SNTP

Status Aktiviert

Synchronisationsstatus Erfolgreich

SNTP-Server-Methode

Adresse des primären SNTP-Servers

Port des primären SNTP-Servers

Adresse des sekundären SNTP-Servers

Port des sekundären SNTP-Servers

Synchronisationsintervall Stunde(n)

[Datum/Uhrzeit>>](#)

Option	Beschreibung
Status	Zeigt an, ob das SNTP-Protokoll aktiviert oder deaktiviert ist.
Synchronisationsstatus	Überprüfen Sie den letzten Synchronisierungsstatus.
SNTP-Server-Methode	Wählen Sie AUTO oder STATISCH aus. <ul style="list-style-type: none">• AUTO Wenn ein DHCP-Server in Ihrem Netzwerk vorhanden ist, erhält der SNTP-Server seine IP-Adresse von diesem Server automatisch.

Option	Beschreibung
	<ul style="list-style-type: none"> • STATISCH Geben Sie die gewünschte Adresse ein.
Adresse des primären SNTP-Servers Adresse des sekundären SNTP-Servers	Geben Sie die Serveradresse ein (bis zu 64 Zeichen). Die sekundäre SNTP-Serveradresse wird als Backup für die primäre SNTP-Serveradresse verwendet. Falls der primäre Server nicht erreichbar ist, kann sich das Gerät über den sekundären SNTP-Server registrieren lassen.
Port des primären SNTP-Servers Port des sekundären SNTP-Servers	Geben Sie die Portnummer ein (1 bis 65535). Der sekundäre SNTP-Serverport wird als Backup für den primäre SNTP-Serverport verwendet. Falls der primäre Port nicht erreichbar ist, kann sich das Gerät über den sekundären SNTP-Port registrieren lassen.
Synchronisationsintervall	Geben Sie die Stundenanzahl zwischen den Serversynchronisationsversuchen (1 bis 168 Stunden) ein.

9. Klicken Sie auf **Senden**.

Zugehörige Informationen

- [Synchronisieren der Uhrzeit mit dem SNTP-Server mit Web Based Management](#)

Technische Informationen für fortgeschrittene Benutzer

- [Zurücksetzen der Netzwerkeinstellungen auf die werkseitigen Einstellungen](#)
- [Drucken des WLAN-Berichts](#)

Zurücksetzen der Netzwerkeinstellungen auf die werkseitigen Einstellungen

Sie können das Funktionstastenfeld des Gerätes verwenden, um den PrintServer auf die werkseitigen Einstellungen zurückzusetzen. Damit werden alle Informationen wie z. B. die Kennwörter und IP-Adresse zurückgesetzt.



- Diese Funktion setzt alle Einstellungen für verkabelte (nur unterstützte Modelle) und Wireless-Netzwerke auf die werkseitigen Einstellungen zurück.
- Sie können auch den Druckserver mit BRAdmin Light, BRAdmin Professional 3 oder Web Based Management auf die Werkseinstellungen zurücksetzen.

>> [MFC-J5330DW/MFC-J5335DW](#)

>> [MFC-J5730DW/MFC-J5930DW](#)

MFC-J5330DW/MFC-J5335DW

1. Drücken Sie  [Einst.] > [Alle Einstell.] > [Netzwerk] > [Netzwerk-Reset].
2. Die Meldung mit der Bestätigung des Reset wird angezeigt. Drücken Sie zwei Sekunden lang [OK].
Das Gerät wird neu gestartet.

MFC-J5730DW/MFC-J5930DW

1. Drücken Sie  [Einstell.] > [Alle Einstell.] > [Netzwerk] > [Netzwerk-Reset].
2. Die Meldung mit der Bestätigung des Reset wird angezeigt. Drücken Sie zwei Sekunden lang [OK].
Das Gerät wird neu gestartet.



Zugehörige Informationen

- [Technische Informationen für fortgeschrittene Benutzer](#)
- [Übertragen der Faxe oder des Faxjournalberichts](#)

Drucken des WLAN-Berichts

Der WLAN-Bericht gibt den WLAN-Status des Gerätes wieder. Falls die Wireless-Verbindung nicht erfolgreich hergestellt werden konnte, überprüfen Sie den im Bericht ausgedruckten Fehlercode.

>> [MFC-J5330DW/MFC-J5335DW](#)

>> [MFC-J5730DW/MFC-J5930DW](#)

MFC-J5330DW/MFC-J5335DW

1. Drücken Sie  [Einst.] > [Alle Einstell.] > [Ausdrucke] > [WLAN-Bericht] > [Ja].

Das Gerät druckt den WLAN-Bericht.

Wenn der WLAN-Bericht nicht ausgedruckt wird, überprüfen Sie das Gerät auf Fehler. Wenn keine Fehler erkennbar sind, warten Sie eine Minute und versuchen Sie dann erneut, den Bericht auszudrucken.

MFC-J5730DW/MFC-J5930DW

1. Drücken Sie  [Einstell.] > [Alle Einstell.] > [Ausdrucke] > [WLAN-Bericht] > [Ja].

Das Gerät druckt den WLAN-Bericht.

Wenn der WLAN-Bericht nicht ausgedruckt wird, überprüfen Sie das Gerät auf Fehler. Wenn keine Fehler erkennbar sind, warten Sie eine Minute und versuchen Sie dann erneut, den Bericht auszudrucken.

Zugehörige Informationen

- [Technische Informationen für fortgeschrittene Benutzer](#)
- [Fehlercodes im WLAN-Bericht](#)
- [Das Brother-Gerät kann nicht über das Netzwerk drucken, scannen oder PC-Faxe empfangen](#)
- [Ich möchte prüfen, ob meine im Netzwerk angeschlossenen Geräte richtig funktionieren](#)
- [Konfigurieren der IEEE 802.1x-Authentifizierung für ein verkabeltes Netzwerk oder Wireless-Netzwerk mit Web Based Management \(Webbrowser\)](#)

Fehlercodes im WLAN-Bericht

Falls der WLAN-Bericht zeigt, dass die Verbindung nicht hergestellt werden konnte, überprüfen Sie den Fehlercode im ausgedruckten Bericht und lesen Sie die entsprechenden Anweisungen in der Tabelle:

Fehlercode	Problem und empfohlene Lösung
TS-01	Die Wireless-Einstellung ist nicht aktiviert. Aktivieren Sie die Wireless-Einstellung. Wenn ein Netzkabel an Ihr Gerät angeschlossen ist, ziehen Sie es ab und aktivieren Sie die Wireless-Einstellung an Ihrem Gerät.
TS-02	Der Wireless Access Point/Router wurde nicht erkannt. 1. Überprüfen Sie die folgenden zwei Punkte: <ul style="list-style-type: none">• Ziehen Sie den Netzstecker des Wireless Access Points/Routers heraus, warten Sie 10 Sekunden lang und schließen Sie den Netzstecker wieder an.• Wenn Ihr WLAN Access Point/Router MAC-Adressenfilterung verwendet, überprüfen Sie, ob die MAC-Adresse des Brother-Gerätes im Filter zulässig ist. 2. Wenn Sie die SSID- und Sicherheitsinformationen (SSID/Authentifizierungsmethode/Verschlüsselungsmethode/Netzwerkschlüssel) manuell eingegeben haben, sind die Informationen möglicherweise falsch. Überprüfen Sie erneut die SSID und Sicherheitsinformationen und geben Sie bei Bedarf die richtigen Informationen erneut ein. Dieses Gerät unterstützt keine 5-GHz-SSID/ESSID und Sie müssen eine 2,4-GHz-SSID/ESSID auswählen. Stellen Sie sicher, dass der Access Point/Router auf 2,4 GHz oder 2,4 GHz/5 GHz Mixed Mode eingestellt ist.
TS-03	Möglicherweise sind die eingegebenen Wireless-Netzwerk- und Sicherheitseinstellung falsch. Überprüfen Sie die Wireless-Netzwerkeinstellungen erneut. Wenn Sie diese Informationen nicht kennen, wenden Sie sich an Ihren Netzwerkadministrator.
TS-04	Die vom gewählten Wireless Access Point/Router verwendeten Authentifizierungs-/Verschlüsselungsmethoden werden von Ihrem Gerät nicht unterstützt. Ändern Sie die Authentifizierungs- und Verschlüsselungsmethoden des Wireless Access Point/Routers. Das Gerät unterstützt die folgenden Authentifizierungsmethoden: <ul style="list-style-type: none">• WPA-Personal TKIP oder AES• WPA2-Personal TKIP oder AES• Open WEP oder Keine (ohne Verschlüsselung)• Shared Key (Freigegebener Schlüssel) WEP Wenn das Problem nicht gelöst wurde, sind die eingegebenen SSID- oder Netzwerkeinstellungen möglicherweise falsch. Überprüfen Sie die Wireless-Netzwerkeinstellungen.
TS-05	Die Sicherheitsinformationen (SSID/Netzwerkschlüssel) sind falsch. Überprüfen Sie die SSID und den Netzwerkschlüssel.
TS-06	Die Wireless-Sicherheitsinformationen (Authentifizierungsmethode/Verschlüsselungsmethode/Netzwerkschlüssel) sind falsch. Überprüfen Sie die Wireless-Sicherheitsinformationen (Authentifizierungsmethode/Verschlüsselungsmethode/Netzwerkschlüssel).

Fehlercode	Problem und empfohlene Lösung
TS-07	<p>Das Gerät kann einen WLAN-Access Point/Router, bei dem WPS aktiviert ist, nicht erkennen. Wenn Sie eine Verbindung über WPS herstellen möchten, müssen Sie Ihr Gerät und den WLAN-Access Point/Router bedienen. Überprüfen Sie die Verbindungsmethode für WPS beim WLAN-Access Point/Router und beginnen Sie von vorn.</p> <p>Wenn Sie nicht wissen, wie Sie Ihren WLAN-Access Point/Router mit WPS bedienen müssen, lesen Sie die Dokumentation Ihres WLAN-Access Point/Routers, wenden Sie sich an den Hersteller des WLAN-Access Point/Routers oder an den Netzwerkadministrator.</p>
TS-08	<p>Zwei oder mehr WLAN-Access Points, bei denen WPS aktiviert ist, wurden erkannt.</p> <ul style="list-style-type: none"> • Vergewissern Sie sich, dass nur an einem WLAN-Access Point/Router innerhalb der Reichweite WPS aktiviert ist, und versuchen Sie es erneut. • Versuchen Sie es nach einigen Minuten noch einmal, um Störungen durch andere Access Points zu vermeiden.



So überprüfen Sie die Wireless-Sicherheitsinformationen (SSID/Authentifizierungsmethode/Verschlüsselungsmethode/Netzwerkschlüssel) des WLAN-Access Point/Routers:

1. Die Standardsicherheitseinstellungen stehen möglicherweise auf einem Aufkleber am WLAN-Access Point/Router. Andernfalls wird möglicherweise der Name des Herstellers oder die Modell-Nummer des WLAN-Access Point/Routers als Standardsicherheitseinstellungen verwendet.
 2. Lesen Sie die Dokumentation, die mit Ihrem WLAN-Access Point/Router geliefert wurde, um die Sicherheitseinstellungen zu ermitteln.
- Wenn der WLAN-Access Point/Router so eingestellt ist, dass er die SSID nicht sendet, wird die SSID nicht automatisch erkannt. Sie müssen den SSID-Namen manuell eingeben.
 - Der Netzwerkschlüssel wird möglicherweise auch als Kennwort, Sicherheitsschlüssel oder Verschlüsselungsschlüssel bezeichnet.

Wenn Sie die SSID und die Wireless-Sicherheitseinstellungen des WLAN-Access Point/Routers nicht kennen oder nicht wissen, wie die Konfiguration geändert wird, schlagen Sie in der Dokumentation im Lieferumfang des WLAN-Access Point/Routers nach oder wenden Sie sich an den Hersteller des Access Point/Routers, Ihren Internetanbieter oder den Netzwerkadministrator.



Zugehörige Informationen

- [Drucken des WLAN-Berichts](#)
- [Das Brother-Gerät kann nicht über das Netzwerk drucken, scannen oder PC-Faxe empfangen](#)
- [Ich möchte prüfen, ob meine im Netzwerk angeschlossenen Geräte richtig funktionieren](#)

Sicherheit

- Vor der Verwendung der Netzwerk-Sicherheitsfunktionen
- Benutzersperre 3.0
- Sicheres Verwalten des Netzwerkgerätes mit SSL/TLS
- Sicheres Senden oder Empfangen von E-Mails
- Verwenden der IEEE 802.1x-Authentifizierung für ein verkabeltes oder Wireless-Netzwerk

Vor der Verwendung der Netzwerk-Sicherheitsfunktionen

Ihr Brother-Gerät verwendet einige der neuesten Netzwerksicherheits- und Verschlüsselungs-Protokolle. Integrieren Sie diese Netzwerkfunktionen in das Gesamtsicherheitskonzept für Ihr Netzwerk, um Ihre Daten zu schützen und den unautorisierten Zugriff auf das Gerät zu sperren.



Es wird empfohlen, die FTP- und TFTP-Protokolle zu deaktivieren. Der Zugriff auf das Gerät mit diesen Protokollen ist nicht sicher. Beachten Sie jedoch, dass bei einer Deaktivierung von FTP die Funktion Scan-to-FTP deaktiviert wird.



Zugehörige Informationen

- [Sicherheit](#)

Benutzersperre 3.0

Benutzersperre 3.0 von Brother erhöht die Sicherheit, indem die auf Ihrem Brother-Gerät verfügbaren Gerätefunktionen eingeschränkt werden.

- [Vor der Verwendung von Secure Function Lock 3.0](#)
- [Konfigurieren der Benutzersperre 3.0 mit Web Based Management](#)
- [Scannen mit Benutzersperre 3.0](#)
- [Konfigurieren des Modus „Allgemeiner Benutzer“ für Benutzersperre 3.0](#)
- [Weitere Funktionen von Benutzersperre 3.0](#)
- [Registrieren einer neuen ID-Karte über das Funktionstastenfeld des Geräts](#)

Vor der Verwendung von Secure Function Lock 3.0

Verwenden Sie die Benutzersperre, um Kennwörter zu konfigurieren, Seitenbegrenzungen für Benutzer festzulegen und den Zugriff auf bestimmte oder alle hier aufgeführten Funktionen zu ermöglichen.

Sie können die folgenden Einstellungen von Secure Function Lock 3.0 mit Web Based Management oder BRAdmin Professional (Windows®) konfigurieren und ändern:

- **Drucken**

Das Drucken umfasst Druckaufträge, die über AirPrint, Google Cloud Print™ und Brother iPrint&Scan gesendet wurden.

Wenn Sie vorab Anmeldenamen von Benutzern registrieren, müssen diese Benutzer ihr Kennwort nicht eingeben, wenn sie die Funktion zum Drucken verwenden.

- **Kopie**

- **Scannen**

Scan beinhaltet Scan-Jobs, die über Brother iPrint&Scan gesendet wurden.

- **Fax** (nur unterstützte Modelle)

- **Senden**

- **Empfangen**

- **Speichermedium**

- **Drucken von**

- **Scannen auf**

- **Web Connect** (nur unterstützte Modelle)

- **Apps** (nur unterstützte Modelle)

- **Seitenbegrenzung** (*)

- **Farbdruck**

- **Seitenzähler**

- **Karten-ID (NFC-ID)** (nur unterstützte Modelle)

Wenn Sie vorab die Karten-IDs der Benutzer registrieren, kann ein registrierter Benutzer das Gerät aktivieren, indem er mit seiner registrierten Karte das NFC-Symbol des Geräts berührt.



Zugehörige Informationen

- [Benutzersperre 3.0](#)

Konfigurieren der Benutzersperre 3.0 mit Web Based Management

1. Starten Sie Ihren Webbrowser.
2. Geben Sie „http://IP-Adresse des Geräts“ in die Adressleiste des Browsers ein (wobei „IP-Adresse des Geräts“ die IP-Adresse des Geräts ist).
Zum Beispiel:
http://192.168.1.2
3. Standardmäßig ist kein Kennwort erforderlich. Geben Sie ein Kennwort ein, wenn Sie eines festgelegt haben, und klicken Sie dann auf .
4. Klicken Sie auf die Registerkarte **Administrator**.
5. Klicken Sie in der linken Navigationsleiste auf das Menü **Funktion zur Nutzungseinschränkung**.
6. Wählen Sie **Benutzersperre**.
7. Klicken Sie auf **Senden**.
8. Klicken Sie in der linken Navigationsleiste auf das Menü **Eingeschränkte Funktionen**.
9. Geben Sie einen Gruppennamen oder einen Benutzernamen in das Feld **Benutzerliste/eingeschränkte Funktionen** ein.
10. Aktivieren Sie in der Spalte **Drucken** und den anderen Spalten ein Kontrollkästchen, um die aufgeführte Funktion zu ermöglichen, oder deaktivieren Sie es, um die Funktion einzuschränken.
11. Um die maximale Seitenanzahl zu konfigurieren, aktivieren Sie das Kontrollkästchen **Ein** in der Spalte **Seitenbegrenzung** und geben Sie anschließend die maximale Anzahl im Feld **Max. Seiten** ein.
12. Klicken Sie auf **Senden**.
13. Klicken Sie in der linken Navigationsleiste auf das Menü **Benutzerliste**.
14. Geben Sie im Feld **Benutzerliste** den Benutzernamen ein.
15. Geben Sie im Feld **PIN-Nummer** ein vierstelliges Kennwort ein.
16. Um die Karten-ID des Benutzers zu registrieren, geben Sie die Kartenummer im Feld **Karten-ID (NFC-ID)** ein (Nur bei bestimmten Modellen verfügbar).
17. Wählen Sie **Benutzerliste/eingeschränkte Funktionen** aus der Dropdown-Liste für jeden Benutzer aus.
18. Klicken Sie auf **Senden**.



Zugehörige Informationen

- [Benutzersperre 3.0](#)
- [Registrieren Ihres Gerätes bei Google Cloud Print™ mit Web Based Management](#)

Scannen mit Benutzersperre 3.0

Einstellen der Scanbeschränkungen (für Administratoren)

Mit Benutzersperre 3.0 kann der Administrator die Verwendung des Gerätes als Scanner für bestimmte Benutzer einschränken. Wenn Scannen im Profil für allgemeine Benutzer deaktiviert ist, können nur solche Benutzer diese Funktion nutzen, in deren Profil das Kontrollkästchen **Scannen** aktiviert ist.

Verwenden der Scanfunktion (für Benutzer, für die Einschränkungen gelten)

- Zum Scannen über das Funktionstastenfeld des Gerätes:
Benutzer, für die Einschränkungen gelten, müssen ihre PIN über das Funktionstastenfeld des Gerätes eingeben, um auf den Scanmodus zuzugreifen.
- So scannen Sie von einem Computer:
Um von ihrem Computer aus scannen zu können, müssen Benutzer, für die Einschränkungen gelten, ihre PIN über das Funktionstastenfeld des Gerätes eingeben. Wird die PIN nicht über das Funktionstastenfeld des Gerätes eingegeben, wird auf dem Computer des Benutzers eine Fehlermeldung angezeigt.



Wenn das Gerät ID-Kartenauthentifizierung unterstützt, können bestimmte Benutzer auch auf den Scanmodus zugreifen, wenn sie das NFC-Symbol am Funktionstastenfeld des Gerätes mit einer registrierten ID-Karte berühren.



Zugehörige Informationen

- [Benutzersperre 3.0](#)

Konfigurieren des Modus „Allgemeiner Benutzer“ für Benutzersperre 3.0

Richten Sie im Benutzersperre-Bildschirm den Modus „Allgemeiner Benutzer“ ein, der die für allgemeine Benutzer verfügbaren Funktionen einschränkt. Allgemeine Benutzer brauchen kein Kennwort einzugeben, um die über die „Allgemeiner Benutzer“-Einstellungen freigegebenen Funktionen zu nutzen.



Der Modus „Allgemeiner Benutzer“ umfasst Druckjobs, die über AirPrint, Google Cloud Print™ und Brother iPrint&Scan gesendet wurden.

1. Starten Sie Ihren Webbrowser.
2. Geben Sie „http://IP-Adresse des Geräts“ in die Adressleiste des Browsers ein (wobei „IP-Adresse des Geräts“ die IP-Adresse des Geräts ist).
Zum Beispiel:
http://192.168.1.2
3. Standardmäßig ist kein Kennwort erforderlich. Geben Sie ein Kennwort ein, wenn Sie eines festgelegt haben, und klicken Sie dann auf .
4. Klicken Sie auf die Registerkarte **Administrator**.
5. Klicken Sie in der linken Navigationsleiste auf das Menü **Funktion zur Nutzungseinschränkung**.
6. Wählen Sie **Benutzersperre**.
7. Klicken Sie auf **Senden**.
8. Klicken Sie auf das Menü **Eingeschränkte Funktionen**.
9. Aktivieren Sie in der Zeile **Allgemeiner Benutzer** ein Kontrollkästchen, um die aufgeführte Funktion zu ermöglichen, oder deaktivieren Sie es, um die Funktion einzuschränken.
10. Klicken Sie auf **Senden**.



Zugehörige Informationen

- [Benutzersperre 3.0](#)

Weitere Funktionen von Benutzersperre 3.0

Konfigurieren Sie die folgenden Funktionen im Benutzersperre-Bildschirm:

Alle Zähler zurücksetzen

Klicken Sie auf **Alle Zähler zurücksetzen**, in der Spalte **Seitenzähler**, um den Seitenzähler zurückzusetzen.

Export in CSV-Datei

Klicken Sie auf **Export in CSV-Datei**, um den aktuellen Seitenzählerstand einschließlich **Benutzerliste/ eingeschränkte Funktionen** als CSV-Datei zu exportieren.

Karten-ID (NFC-ID) (nur unterstützte Modelle)

Klicken Sie auf das Menü **Benutzerliste** und geben Sie dann die Karten-ID eines Benutzers im Feld **Karten-ID (NFC-ID)** ein. Sie können Ihre ID-Karte zur Authentifizierung verwenden.

Letzter Zähler-Eintrag

Klicken Sie auf **Letzter Zähler-Eintrag**, wenn das Gerät den Seitenzählerstand beibehalten soll, nachdem der Zähler zurückgesetzt wurde.

Zähler automatisch zurücksetzen

Klicken Sie auf **Zähler automatisch zurücksetzen**, um die Zeitabstände zwischen dem Zurücksetzen des Seitenzählers zu konfigurieren. Wählen Sie einen täglichen, wöchentlichen oder monatlichen Abstand.



Zugehörige Informationen

- [Benutzersperre 3.0](#)

Registrieren einer neuen ID-Karte über das Funktionstastenfeld des Geräts

Für folgende Modelle: MFC-J5930DW

1. Berühren Sie das NFC-Symbol am Funktionstastenfeld des Gerätes mit einer registrierten ID-Karte.
2. Drücken Sie , das oben links im Bildschirm angezeigt wird.
3. Drücken Sie [Karte registrieren].
4. Berühren Sie das NFC-Symbol mit einer neuen ID-Karte.
Die Nummer der neuen ID-Karte wird beim Gerät registriert.



Informationen zu den unterstützten ID-Kartenarten finden Sie im Brother Solutions Center unter support.brother.com unter **FAQ & Fehlerbehebung**.

5. Drücken Sie [OK].



Zugehörige Informationen

- [Benutzersperre 3.0](#)

Sicheres Verwalten des Netzwerkgerätes mit SSL/TLS

- [Zertifikate und Web Based Management](#)

Zertifikate und Web Based Management

Sie müssen ein Zertifikat konfigurieren, um Ihr Brother-Gerät sicher im Netzwerk mit SSL/TLS zu verwalten. Zur Konfiguration eines Zertifikats müssen Sie Web Based Management verwenden.

- [Unterstützte Funktionen von Sicherheitszertifikaten](#)
- [Erstellen und Installieren eines Zertifikats](#)
- [Verwalten mehrerer Zertifikate](#)

Unterstützte Funktionen von Sicherheitszertifikaten

Ihr Brother-Gerät unterstützt verschiedene Sicherheitszertifikate, um eine sichere Authentifizierung und Kommunikation mit dem Gerät zu ermöglichen. Die folgenden Sicherheitsfunktionen können mit dem Gerät verwendet werden:

- SSL/TLS-Kommunikation
- SSL-Kommunikation für SMTP/POP3/IMAP4 (nur bei bestimmten Modellen verfügbar)
- IEEE 802.1x-Authentifizierung

Das Brother-Gerät unterstützt Folgendes:

- Vorinstalliertes Zertifikat

Ihr Gerät verfügt über ein vorinstalliertes privates Zertifikat. Mit diesem Zertifikat können Sie SSL/TLS-Kommunikation nutzen, ohne ein anderes Zertifikat erstellen oder installieren zu müssen.



Das vorinstallierte selbstsignierte Zertifikat kann Ihre Kommunikation nicht vor einer Verfälschung schützen. Wir empfehlen die Verwendung eines Zertifikats, das von einer vertrauenswürdigen Organisation ausgestellt wurde, um eine höhere Sicherheit zu erzielen.

- Privates Zertifikat

Dieser PrintServer stellt sein eigenes Zertifikat aus. Mit diesem Zertifikat können Sie problemlos die SSL/TLS-Kommunikation nutzen, ohne ein anderes Zertifikat von einer Zertifizierungsstelle erstellen oder installieren zu müssen.

- Zertifikat einer Zertifizierungsstelle (CA)

Es stehen zwei Verfahren zur Verfügung, mit denen ein Zertifikat von einer Zertifizierungsstelle installiert werden kann. Wenn Sie bereits ein Zertifikat von einer Zertifizierungsstelle haben oder ein Zertifikat von einer vertrauenswürdigen externen Zertifizierungsstelle verwenden möchten:

- Installation mit einer Zertifikatssignieranforderung (CSR, Certificate Signing Request) von diesem PrintServer.
- Installation mit Import eines Zertifikats und eines privaten Schlüssels (Private Key).

- Zertifikat einer Zertifizierungsstelle (Certificate Authority, CA)

Zur Verwendung eines Zertifizierungsstellenzertifikats, das die Zertifizierungsstelle identifiziert und seinen privaten Schlüssel besitzt, müssen Sie das Zertifizierungsstellenzertifikat von der Zertifizierungsstelle importieren, bevor Sie die Sicherheitsfunktionen im Netzwerk konfigurieren.



- Wenn Sie die SSL/TLS-Kommunikation verwenden möchten, sollten Sie sich zuerst an Ihren Systemadministrator wenden.
- Wenn Sie den Druckserver auf die werkseitigen Standardeinstellungen zurücksetzen, wird das installierte Zertifikat einschließlich des privaten Schlüssels (Private Key) gelöscht. Wenn Sie nach dem Zurücksetzen des Druckers dasselbe Zertifikat und denselben privaten Schlüssel verwenden möchten, sollten Sie diese vor dem Zurücksetzen exportieren und danach erneut installieren.



Zugehörige Informationen

- [Zertifikate und Web Based Management](#)
- [Konfigurieren der IEEE 802.1x-Authentifizierung für ein verkabeltes Netzwerk oder Wireless-Netzwerk mit Web Based Management \(Webbrowser\)](#)

Erstellen und Installieren eines Zertifikats

- [Schritt-für-Schritt-Anleitung zum Erstellen und Installieren eines Zertifikats](#)
- [Erstellen und Installieren eines selbstsignierten Zertifikats](#)
- [Erstellen und Installieren eines Zertifikats einer Zertifizierungsstelle \(CA\)](#)
- [Importieren und Exportieren eines CA-Zertifikats](#)

Schritt-für-Schritt-Anleitung zum Erstellen und Installieren eines Zertifikats

Es gibt zwei Optionen, wenn Sie ein Sicherheitszertifikat wählen: Verwenden Sie ein selbstsigniertes Zertifikat oder ein Zertifikat von einer Zertifizierungsstelle.

Dies ist eine kurze Zusammenfassung der erforderlichen Schritte, basierend auf Ihrer gewählten Option.

Option 1

Selbstsigniertes Zertifikat

1. Erstellen Sie ein selbstsigniertes Zertifikat mit Web Based Management.
2. Installieren Sie das selbstsignierte Zertifikat auf Ihrem Computer.

Option 2

Zertifikat einer Zertifizierungsstelle

1. Erstellen Sie eine Zertifikatregistrierungsanforderung (Certificate Signing Request, CSR) mit Web Based Management.
2. Installieren Sie das von der Zertifizierungsstelle ausgestellte Zertifikat mit Web Based Management auf dem Brother-Gerät.
3. Installieren Sie das Zertifikat auf Ihrem Computer.



Zugehörige Informationen

- [Erstellen und Installieren eines Zertifikats](#)

Erstellen und Installieren eines selbstsignierten Zertifikats

- Erstellen eines selbstsignierten Zertifikats
- Installieren des selbstsignierten Zertifikats für Windows®-Benutzer mit Administratorrechten
- Importieren und Exportieren des selbstsignierten Zertifikats auf Ihrem Brother-Gerät

Erstellen eines selbstsignierten Zertifikats

1. Starten Sie Ihren Webbrowser.
2. Geben Sie „http://IP-Adresse des Geräts“ in die Adressleiste des Browsers ein (wobei „IP-Adresse des Geräts“ die IP-Adresse des Geräts ist).

Zum Beispiel:

http://192.168.1.2



- Wenn Sie ein DNS verwenden oder einen NetBIOS-Namen aktiviert haben, können Sie statt der IP-Adresse einen anderen Namen eingeben, wie „SharedPrinter“.

- Beispiel:

http://FreigegebenerDrucker

Wenn Sie einen NetBIOS-Namen verwenden, können Sie auch den Knotennamen verwenden.

- Beispiel:

http://brnxxxxxxxxxxxx

Den NetBIOS-Namen finden Sie im Netzwerk-Konfigurationsbericht.

- Beim Macintosh rufen Sie Web Based Management auf, indem Sie auf das Symbol des Geräts im Bildschirm **Status Monitor** klicken.

3. Standardmäßig ist kein Kennwort erforderlich. Geben Sie ein Kennwort ein, wenn Sie eines festgelegt haben, und klicken Sie dann auf .
4. Klicken Sie auf die Registerkarte **Netzwerk**.
5. Klicken Sie auf die Registerkarte **Sicherheit**.
6. Klicken Sie auf **Zertifikat**.
7. Klicken Sie auf **Privates Zertifikat erstellen**.
8. Geben Sie einen **Allgemeine Name** und ein **Gültigkeitsdauer** ein.
 - Die Länge des **Allgemeine Name** muss weniger als 64 Byte betragen. Geben Sie einen Bezeichner ein, wie eine IP-Adresse, Knotennamen oder einen Domännennamen, der beim Zugriff auf dieses Gerät über die SSL/TLS-Kommunikation verwendet wird. Der Knotenname wird standardmäßig angezeigt.
 - Eine Warnung wird angezeigt, wenn Sie das IPPS- oder HTTPS-Protokoll verwenden und einen anderen Namen in der URL als den **Allgemeine Name** eingeben, der für das selbstsignierte Zertifikat verwendet wurde.
9. Wählen Sie die Einstellung aus der Dropdown-Liste **Algorithmus des öffentlichen Schlüssels** aus. Die Standardeinstellung ist **RSA(2048bit)**.
10. Wählen Sie die Einstellung aus der Dropdown-Liste **Digest-Algorithmus** aus. Die Standardeinstellung ist **SHA256**.
11. Klicken Sie auf **Senden**.
12. Klicken Sie auf **Netzwerk**.
13. Klicken Sie auf **Protokoll**.
14. Klicken Sie auf **HTTP-Servereinstellungen**.
15. Wählen Sie das Zertifikat, das Sie konfigurieren möchten, in der Dropdown-Liste **Wählen Sie das Zertifikat** aus.
16. Klicken Sie auf **Senden**.

Der folgende Bildschirm wird angezeigt.

HTTP-Servereinstellungen

Die Einstellung für die Hochsicherheitsverbindung wurde vorgenommen.

Um Ihre neuen Einstellungen zu aktivieren, muss das Gerät neu gestartet werden.

Hinweis: Alle aktuellen Druckaufträge werden abgebrochen.

Um andere Protokolle mit Sicherheitseinstellungen nach einem Neustart zu aktivieren, aktivieren Sie das Kontrollkästchen unten.

Andere Protokolle mit Sicherheitseinstellungen aktivieren.

Möchten Sie jetzt einen Neustart ausführen?

17. Klicken Sie auf **Ja**, um Ihren Druckserver neu zu starten.

Das selbstsignierte Zertifikat wird erstellt und im Speicher Ihres Geräts abgelegt.

Zur Verwendung der SSL/TLS-Kommunikation muss das selbstsignierte Zertifikat auch auf dem Computer installiert sein.



Zugehörige Informationen

- [Erstellen und Installieren eines selbstsignierten Zertifikats](#)

Installieren des selbstsignierten Zertifikats für Windows®-Benutzer mit Administratorrechten

Die folgenden Schritte gelten für Microsoft® Internet Explorer®. Wenn Sie einen anderen Internetbrowser verwenden, lesen Sie in der Dokumentation für Ihren Internetbrowser nach, um Hilfe zur Installation der Zertifikate zu erhalten.

1. Sie haben die folgenden Möglichkeiten:

- (Windows Vista®, Windows® 7, Windows Server® 2008)

Klicken Sie auf  (**Start**) > **Alle Programme**.



- (Windows® 8)

Klicken Sie mit der rechten Maustaste auf das Symbol  (**Internet Explorer**) in der Taskleiste.

- (Windows® 10)

Klicken Sie auf  (**Start**) > **Alle Apps** > **Windows-Zubehör** > **Internet Explorer**.

- (Windows Server® 2012 und Windows Server® 2012 R2)

Klicken Sie auf  (**Internet Explorer**) und klicken Sie dann mit der rechten Maustaste auf das Symbol  (**Internet Explorer**), das in der Taskleiste angezeigt wird.

2. Klicken Sie dann mit der rechten Maustaste auf **Internet Explorer** und dann auf **Als Administrator ausführen**.

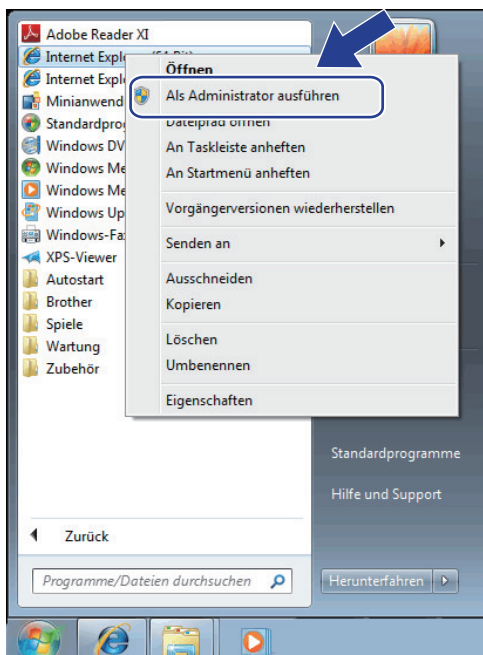

Wenn der Bildschirm **Benutzerkontensteuerung** angezeigt wird,

- (Windows Vista®) Klicken Sie auf **Fortsetzen (Zulassen)**.
- (Windows® 7/Windows® 8/Windows® 10) Klicken Sie auf **Ja**.

3. Geben Sie „https://IP-Adresse des Geräts“ in die Adressleiste des Browsers ein, um auf das Gerät zuzugreifen (wobei „IP-Adresse des Geräts“ die IP-Adresse oder der Knotenname des Geräts ist, die Sie für das Zertifikat zugewiesen haben).

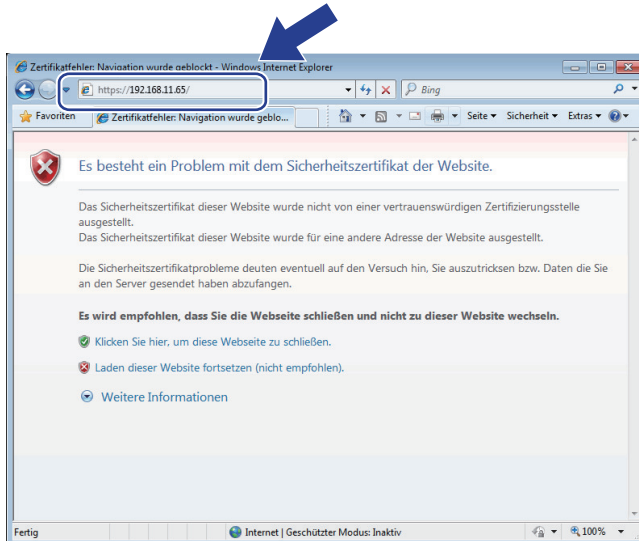

4. Klicken Sie auf **Laden dieser Website fortsetzen (nicht empfohlen)**.

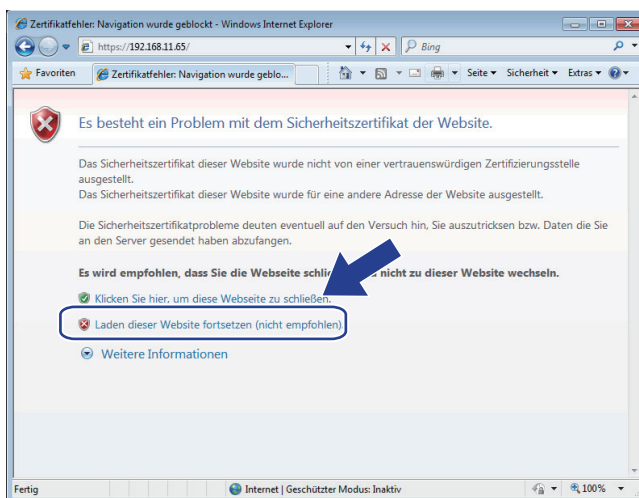

5. Klicken Sie auf **Zertifikatfehler** und dann auf **Zertifikat anzeigen**.

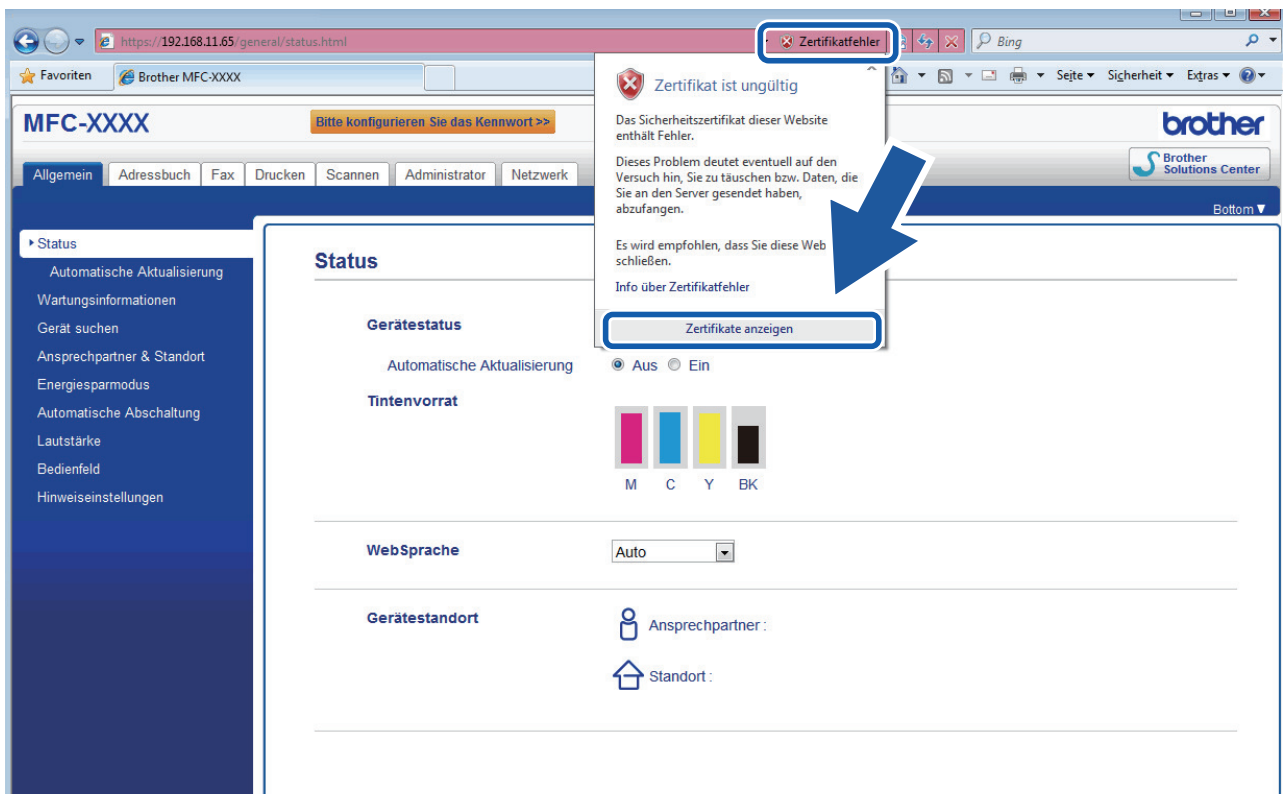

6. Klicken Sie auf **Zertifikat installieren....**

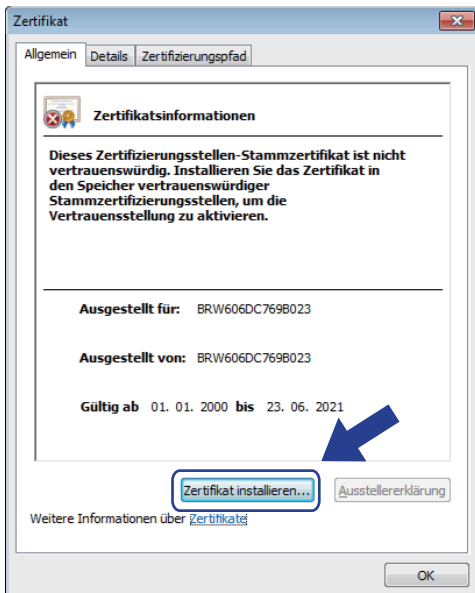

7. Wenn der **Zertifikatimport-Assistent** angezeigt wird, klicken Sie auf **Weiter**.
8. Wählen Sie **Alle Zertifikate in folgendem Speicher speichern** und klicken Sie dann auf **Durchsuchen...**

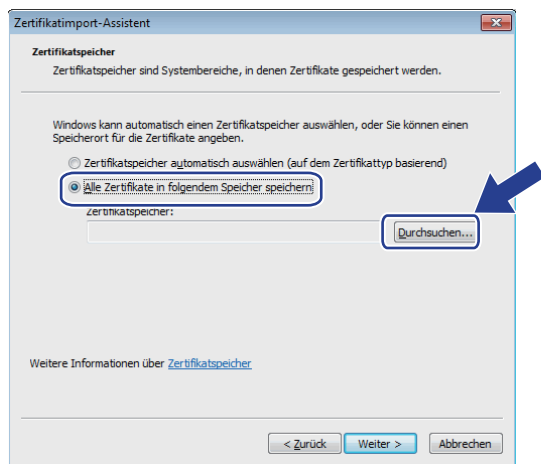

9. Wählen Sie **Vertrauenswürdige Stammzertifizierungsstellen** und klicken Sie dann auf **OK**.

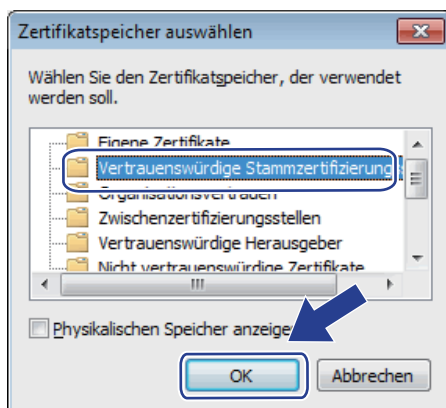

10. Klicken Sie auf **Weiter**.

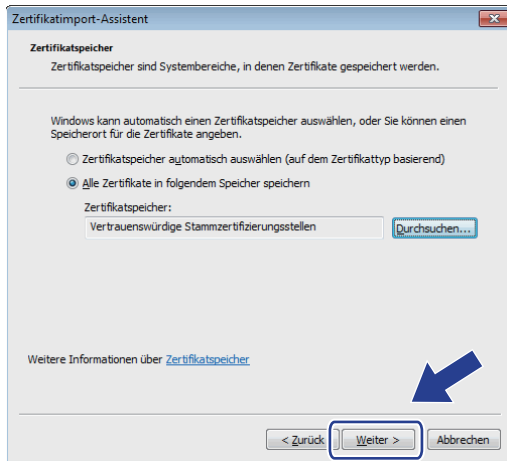

11. Klicken Sie auf **Fertig stellen**.

12. Klicken Sie auf **Ja**, wenn der Fingerabdruck richtig ist.

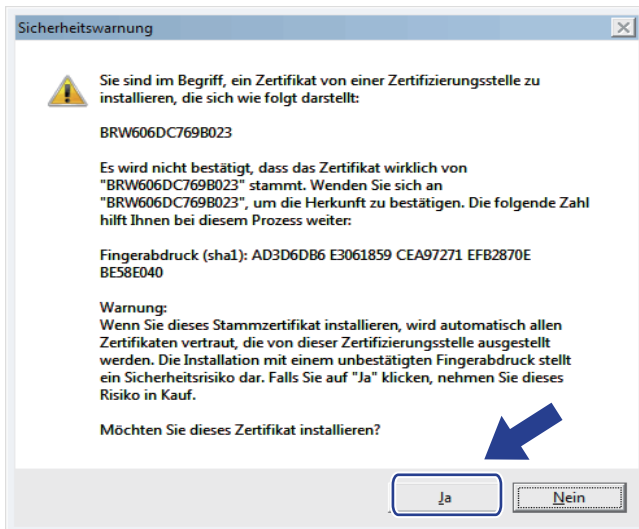

Der Fingerabdruck wird im Netzwerkkonfigurationsbericht ausgedruckt.

13. Klicken Sie auf **OK**.

Das selbstsignierte Zertifikat wurde jetzt auf Ihrem Computer installiert und die SSL/TLS-Kommunikation ist verfügbar.



Zugehörige Informationen

- Erstellen und Installieren eines selbstsignierten Zertifikats
- Importieren eines selbstsignierten Zertifikats

Importieren und Exportieren des selbstsignierten Zertifikats auf Ihrem Brother-Gerät

Sie können selbstsignierte Zertifikate auf dem Brother-Gerät speichern und sie durch Im- und Exportieren verwalten.

- [Importieren eines selbstsignierten Zertifikats](#)
- [Exportieren eines selbstsignierten Zertifikats](#)

Importieren eines selbstsignierten Zertifikats

1. Starten Sie Ihren Webbrowser.
2. Geben Sie „http://IP-Adresse des Geräts“ in die Adressleiste des Browsers ein (wobei „IP-Adresse des Geräts“ die IP-Adresse des Geräts ist).

Zum Beispiel:

http://192.168.1.2



- Wenn Sie ein DNS verwenden oder einen NetBIOS-Namen aktiviert haben, können Sie statt der IP-Adresse einen anderen Namen eingeben, wie „SharedPrinter“.

- Beispiel:

http://FreigegebenerDrucker

Wenn Sie einen NetBIOS-Namen verwenden, können Sie auch den Knotennamen verwenden.

- Beispiel:

http://brnxxxxxxxxxxxx

Den NetBIOS-Namen finden Sie im Netzwerk-Konfigurationsbericht.

- Beim Macintosh rufen Sie Web Based Management auf, indem Sie auf das Symbol des Geräts im Bildschirm **Status Monitor** klicken.

3. Standardmäßig ist kein Kennwort erforderlich. Geben Sie ein Kennwort ein, wenn Sie eines festgelegt haben, und klicken Sie dann auf .
4. Klicken Sie auf die Registerkarte **Netzwerk**.
5. Klicken Sie auf die Registerkarte **Sicherheit**.
6. Klicken Sie auf **Zertifikat**.
7. Klicken Sie auf **Zertifikat und Private Key importieren**.
8. Rufen Sie die Datei auf, die Sie importieren möchten.
9. Geben Sie das Kennwort ein, wenn die Datei verschlüsselt ist, und klicken Sie dann auf **Senden**.

Das selbstsignierte Zertifikat wird auf Ihr Gerät importiert.

Zur Verwendung der SSL/TLS-Kommunikation muss das selbstsignierte Zertifikat auch auf dem Computer installiert sein. Wenden Sie sich an Ihren Netzwerkadministrator.



Zugehörige Informationen

- [Importieren und Exportieren des selbstsignierten Zertifikats auf Ihrem Brother-Gerät](#)
- [Installieren des selbstsignierten Zertifikats für Windows®-Benutzer mit Administratorrechten](#)

Exportieren eines selbstsignierten Zertifikats

1. Starten Sie Ihren Webbrowser.
2. Geben Sie „http://IP-Adresse des Geräts“ in die Adressleiste des Browsers ein (wobei „IP-Adresse des Geräts“ die IP-Adresse des Geräts ist).

Zum Beispiel:

http://192.168.1.2



- Wenn Sie ein DNS verwenden oder einen NetBIOS-Namen aktiviert haben, können Sie statt der IP-Adresse einen anderen Namen eingeben, wie „SharedPrinter“.

- Beispiel:

http://FreigegebenerDrucker

Wenn Sie einen NetBIOS-Namen verwenden, können Sie auch den Knotennamen verwenden.

- Beispiel:

http://brnxxxxxxxxxxxx

Den NetBIOS-Namen finden Sie im Netzwerk-Konfigurationsbericht.

- Beim Macintosh rufen Sie Web Based Management auf, indem Sie auf das Symbol des Geräts im Bildschirm **Status Monitor** klicken.

3. Standardmäßig ist kein Kennwort erforderlich. Geben Sie ein Kennwort ein, wenn Sie eines festgelegt haben, und klicken Sie dann auf .
4. Klicken Sie auf die Registerkarte **Netzwerk**.
5. Klicken Sie auf die Registerkarte **Sicherheit**.
6. Klicken Sie auf **Zertifikat**.
7. Klicken Sie auf **Exportieren**, das für **Zertifikatliste** angezeigt wird.
8. Wenn Sie die Datei verschlüsseln möchten, geben Sie ein Kennwort im Feld **Kennwort eingeben** ein. Wenn das Feld **Kennwort eingeben** leer ist, wird Ihre Ausgabedatei nicht verschlüsselt.
9. Geben Sie im Feld **Kennwort wiederholen** das Kennwort erneut ein und klicken Sie dann auf **Senden**.
10. Klicken Sie auf **Speichern**.
11. Legen Sie den Speicherort fest, unter dem die Datei gespeichert werden soll.

Das selbstsignierte Zertifikat wurde erfolgreich auf Ihren Computer exportiert.

Sie können auch das selbstsignierte Zertifikat auf Ihren Computer importieren.



Zugehörige Informationen

- [Importieren und Exportieren des selbstsignierten Zertifikats auf Ihrem Brother-Gerät](#)

Erstellen und Installieren eines Zertifikats einer Zertifizierungsstelle (CA)

Wenn Sie bereits ein Zertifikat von einer externen vertrauenswürdigen Zertifizierungsstelle haben, können Sie das Zertifikat und den privaten Schlüssel auf dem Gerät speichern und sie durch Im- und Exportieren verwalten. Wenn Sie kein Zertifikat von einer externen vertrauenswürdigen Zertifizierungsstelle haben, erstellen Sie eine Zertifikatregistrierungsanforderung (Certificate Signing Request, CSR), senden Sie sie zur Authentifizierung an eine Zertifizierungsstelle und installieren Sie das Zertifikat, das Sie erhalten, auf Ihrem Gerät.

- [Erstellen einer Zertifikatregistrierungsanforderung \(Certificate Signing Request, CSR\)](#)
- [Installieren eines Zertifikats auf dem Brother-Gerät](#)
- [Im- und Exportieren des Zertifikats und des privaten Schlüssels](#)

Erstellen einer Zertifikatregistrierungsanforderung (Certificate Signing Request, CSR)

Eine Zertifikatregistrierungsanforderung (Certificate Signing Request, CSR) ist eine Anforderung, die an eine Zertifizierungsstelle (CA) gesendet wird, um die Informationen zu authentifizieren, die im Zertifikat enthalten sind.

Wir empfehlen, ein Stammzertifikat der Zertifizierungsstelle auf Ihrem Computer zu installieren, bevor Sie die CSR erstellen.

1. Starten Sie Ihren Webbrowser.
2. Geben Sie „http://IP-Adresse des Geräts“ in die Adressleiste des Browsers ein (wobei „IP-Adresse des Geräts“ die IP-Adresse des Geräts ist).

Zum Beispiel:

http://192.168.1.2



- Wenn Sie ein DNS verwenden oder einen NetBIOS-Namen aktiviert haben, können Sie statt der IP-Adresse einen anderen Namen eingeben, wie „SharedPrinter“.

- Beispiel:

http://FreigegebenerDrucker

Wenn Sie einen NetBIOS-Namen verwenden, können Sie auch den Knotennamen verwenden.

- Beispiel:

http://brnxxxxxxxxxxxx

Den NetBIOS-Namen finden Sie im Netzwerk-Konfigurationsbericht.

- Beim Macintosh rufen Sie Web Based Management auf, indem Sie auf das Symbol des Geräts im Bildschirm **Status Monitor** klicken.

3. Standardmäßig ist kein Kennwort erforderlich. Geben Sie ein Kennwort ein, wenn Sie eines festgelegt haben, und klicken Sie dann auf .
4. Klicken Sie auf die Registerkarte **Netzwerk**.
5. Klicken Sie auf die Registerkarte **Sicherheit**.
6. Klicken Sie auf **Zertifikat**.
7. Klicken Sie auf **Zertifikatsignieranforderung (CSR) erstellen**.
8. Geben Sie einen **Allgemeine Name** (erforderlich) ein und ergänzen Sie weitere Informationen zu Ihrem **Organisation** (optional).



- Ihre Unternehmensinformationen sind erforderlich, sodass die Zertifizierungsstelle Ihre Identität bestätigen und sie gegenüber anderen bezeugen kann.
- Die Länge des **Allgemeine Name** muss bei weniger als 64 Byte liegen. Geben Sie einen Bezeichner ein, wie eine IP-Adresse, Knotennamen oder einen Domännennamen, der beim Zugriff auf diesen Drucker über die SSL/TLS-Kommunikation verwendet wird. Der Knotenname wird standardmäßig angezeigt. Der **Allgemeine Name** ist erforderlich.
- Eine Warnung wird angezeigt, wenn Sie in der URL einen anderen Namen als den Allgemeinen Namen eingeben, der für das Zertifikat verwendet wurde.
- Die Länge von **Organisation**, **Organisationseinheit**, **Ort** und **Bundesland** muss unter 64 Byte liegen.
- Das **Land** sollte ein ISO 3166-Ländercode mit zwei Buchstaben sein.
- Wenn Sie eine X.509v3-Zertifikaterweiterung konfigurieren, aktivieren Sie das Kontrollkästchen **Erweiterte Partition konfigurieren** und wählen Sie dann **Auto (IPv4 registrieren)** oder **Manuell**.

-
9. Wählen Sie die Einstellung aus der Dropdown-Liste **Algorithmus des öffentlichen Schlüssels** aus. Die Standardeinstellung ist **RSA(2048bit)**.
 10. Wählen Sie die Einstellung aus der Dropdown-Liste **Digest-Algorithmus** aus. Die Standardeinstellung ist **SHA256**.
 11. Klicken Sie auf **Senden**.
Die CSR wird auf dem Bildschirm angezeigt. Speichern Sie die CSR als Datei oder kopieren Sie sie und fügen Sie sie in ein Online-CSR-Formular ein, das von einer Zertifizierungsstelle angeboten wird.
 12. Klicken Sie auf **Speichern**.



- Befolgen Sie die Richtlinie Ihrer Zertifizierungsstelle hinsichtlich des Verfahrens, wie eine CSR an die Zertifizierungsstelle gesendet wird.
 - Wenn Sie die Stammzertifizierungsstelle des Unternehmens von Windows Server® 2008/2012/2012 R2 verwenden, empfehlen wir die Verwendung des Webservers für die Zertifikatsvorlage, um das Client-Zertifikat sicher zu erstellen. Wenn Sie ein Clientzertifikat für eine IEEE 802.1x-Umgebung mit der EAP-TLS-Authentifizierung erstellen, empfehlen wir die Verwendung von Benutzer für die Zertifikatsvorlage. Ausführliche Informationen finden Sie auf der Seite Ihres Modells im Brother Solutions Center unter support.brother.com.
-



Zugehörige Informationen

- [Erstellen und Installieren eines Zertifikats einer Zertifizierungsstelle \(CA\)](#)
-

Installieren eines Zertifikats auf dem Brother-Gerät

Wenn Sie ein Zertifikat von der Zertifizierungsstelle erhalten, befolgen Sie die Schritte unten, um es auf dem Druckserver zu installieren:

Nur ein mit der CSR dieses Geräts ausgestelltes Zertifikat kann auf dem Gerät installiert werden. Wenn Sie eine andere CSR erstellen möchten, stellen Sie sicher, dass das Zertifikat installiert wurde, bevor Sie eine weitere CSR erstellen. Erstellen Sie erst nach der Installation des Zertifikats auf dem Gerät eine andere CSR. Andernfalls ist die CSR, die Sie vor der Installation erstellt haben, ungültig.

1. Starten Sie Ihren Webbrowser.
2. Geben Sie „http://IP-Adresse des Geräts“ in die Adressleiste des Browsers ein (wobei „IP-Adresse des Geräts“ die IP-Adresse des Geräts ist).

Zum Beispiel:

http://192.168.1.2



- Wenn Sie ein DNS verwenden oder einen NetBIOS-Namen aktiviert haben, können Sie statt der IP-Adresse einen anderen Namen eingeben, wie „SharedPrinter“.

- Beispiel:

http://FreigegebenerDrucker

Wenn Sie einen NetBIOS-Namen verwenden, können Sie auch den Knotennamen verwenden.

- Beispiel:

http://brnxxxxxxxxxxxx

Den NetBIOS-Namen finden Sie im Netzwerk-Konfigurationsbericht.

- Beim Macintosh rufen Sie Web Based Management auf, indem Sie auf das Symbol des Geräts im Bildschirm **Status Monitor** klicken.

3. Standardmäßig ist kein Kennwort erforderlich. Geben Sie ein Kennwort ein, wenn Sie eines festgelegt haben, und klicken Sie dann auf .
4. Klicken Sie auf die Registerkarte **Netzwerk**.
5. Klicken Sie auf die Registerkarte **Sicherheit**.
6. Klicken Sie auf **Zertifikat**.
7. Klicken Sie auf **Zertifikat installieren**.
8. Wechseln Sie zu der Datei, die das von der Zertifizierungsstelle ausgestellte Zertifikat enthält, und klicken Sie dann auf **Senden**.

Das Zertifikat wurde erfolgreich erstellt und erfolgreich im Speicher Ihres Geräts abgelegt.

Zur Verwendung der SSL/TLS-Kommunikation muss das Stammzertifikat der Zertifizierungsstelle auf dem Computer installiert sein. Wenden Sie sich an Ihren Netzwerkadministrator.



Zugehörige Informationen

- [Erstellen und Installieren eines Zertifikats einer Zertifizierungsstelle \(CA\)](#)

Im- und Exportieren des Zertifikats und des privaten Schlüssels

Speichern Sie das Zertifikat und den privaten Schlüssel auf dem Gerät und verwalten Sie sie durch Im- und Exportieren.

- [Importieren des Zertifikats und des privaten Schlüssels](#)
- [Exportieren des Zertifikats und des privaten Schlüssels](#)

Importieren des Zertifikats und des privaten Schlüssels

1. Starten Sie Ihren Webbrowser.
2. Geben Sie „http://IP-Adresse des Geräts“ in die Adressleiste des Browsers ein (wobei „IP-Adresse des Geräts“ die IP-Adresse des Geräts ist).

Zum Beispiel:

http://192.168.1.2



- Wenn Sie ein DNS verwenden oder einen NetBIOS-Namen aktiviert haben, können Sie statt der IP-Adresse einen anderen Namen eingeben, wie „SharedPrinter“.

- Beispiel:

http://FreigegebenerDrucker

Wenn Sie einen NetBIOS-Namen verwenden, können Sie auch den Knotennamen verwenden.

- Beispiel:

http://brnxxxxxxxxxxxx

Den NetBIOS-Namen finden Sie im Netzwerk-Konfigurationsbericht.

- Beim Macintosh rufen Sie Web Based Management auf, indem Sie auf das Symbol des Geräts im Bildschirm **Status Monitor** klicken.

3. Standardmäßig ist kein Kennwort erforderlich. Geben Sie ein Kennwort ein, wenn Sie eines festgelegt haben, und klicken Sie dann auf .
4. Klicken Sie auf die Registerkarte **Netzwerk**.
5. Klicken Sie auf die Registerkarte **Sicherheit**.
6. Klicken Sie auf **Zertifikat**.
7. Klicken Sie auf **Zertifikat und Private Key importieren**.
8. Rufen Sie die Datei auf, die Sie importieren möchten.
9. Geben Sie das Kennwort ein, wenn die Datei verschlüsselt ist, und klicken Sie dann auf **Senden**.

Das Zertifikat und der private Schlüssel werden auf das Gerät importiert.

Zur Verwendung der SSL/TLS-Kommunikation muss auch das Stammzertifikat der Zertifizierungsstelle auf dem Computer installiert sein. Wenden Sie sich an Ihren Netzwerkadministrator.



Zugehörige Informationen

- [Im- und Exportieren des Zertifikats und des privaten Schlüssels](#)

Exportieren des Zertifikats und des privaten Schlüssels

1. Starten Sie Ihren Webbrowser.
2. Geben Sie „http://IP-Adresse des Geräts“ in die Adressleiste des Browsers ein (wobei „IP-Adresse des Geräts“ die IP-Adresse des Geräts ist).

Zum Beispiel:

http://192.168.1.2



- Wenn Sie ein DNS verwenden oder einen NetBIOS-Namen aktiviert haben, können Sie statt der IP-Adresse einen anderen Namen eingeben, wie „SharedPrinter“.

- Beispiel:

http://FreigegebenerDrucker

Wenn Sie einen NetBIOS-Namen verwenden, können Sie auch den Knotennamen verwenden.

- Beispiel:

http://brnxxxxxxxxxxxx

Den NetBIOS-Namen finden Sie im Netzwerk-Konfigurationsbericht.

- Beim Macintosh rufen Sie Web Based Management auf, indem Sie auf das Symbol des Geräts im Bildschirm **Status Monitor** klicken.

3. Standardmäßig ist kein Kennwort erforderlich. Geben Sie ein Kennwort ein, wenn Sie eines festgelegt haben, und klicken Sie dann auf .
4. Klicken Sie auf die Registerkarte **Netzwerk**.
5. Klicken Sie auf die Registerkarte **Sicherheit**.
6. Klicken Sie auf **Zertifikat**.
7. Klicken Sie auf **Exportieren**, das für **Zertifikatliste** angezeigt wird.
8. Geben Sie das Kennwort ein, wenn Sie die Datei verschlüsseln möchten.
Wenn ein leeres Kennwort verwendet wird, wird die Ausgabe nicht verschlüsselt.
9. Geben Sie das Kennwort zur Bestätigung erneut ein und drücken Sie dann **Senden**.
10. Klicken Sie auf **Speichern**.
11. Legen Sie den Speicherort fest, unter dem die Datei gespeichert werden soll.

Das Zertifikat und der private Schlüssel werden auf Ihren Computer exportiert.

Sie können auch das Zertifikat auf Ihren Computer importieren.



Zugehörige Informationen

- [Im- und Exportieren des Zertifikats und des privaten Schlüssels](#)

Importieren und Exportieren eines CA-Zertifikats

Sie können CA-Zertifikate im Brother-Gerät importieren, exportieren und speichern.

- [Importieren eines CA-Zertifikats](#)
- [Exportieren eines CA-Zertifikats](#)

Importieren eines CA-Zertifikats

1. Starten Sie Ihren Webbrowser.
2. Geben Sie „http://IP-Adresse des Geräts“ in die Adressleiste des Browsers ein (wobei „IP-Adresse des Geräts“ die IP-Adresse des Geräts ist).

Zum Beispiel:

http://192.168.1.2



- Wenn Sie ein DNS verwenden oder einen NetBIOS-Namen aktiviert haben, können Sie statt der IP-Adresse einen anderen Namen eingeben, wie „SharedPrinter“.

- Beispiel:

http://FreigegebenerDrucker

Wenn Sie einen NetBIOS-Namen verwenden, können Sie auch den Knotennamen verwenden.

- Beispiel:

http://brnxxxxxxxxxxxx

Den NetBIOS-Namen finden Sie im Netzwerk-Konfigurationsbericht.

- Beim Macintosh rufen Sie Web Based Management auf, indem Sie auf das Symbol des Geräts im Bildschirm **Status Monitor** klicken.

3. Standardmäßig ist kein Kennwort erforderlich. Geben Sie ein Kennwort ein, wenn Sie eines festgelegt haben, und klicken Sie dann auf .
4. Klicken Sie auf die Registerkarte **Netzwerk**.
5. Klicken Sie auf die Registerkarte **Sicherheit**.
6. Klicken Sie auf **CA-Zertifikat**.
7. Klicken Sie auf **CA-Zertifikat importieren**.
8. Rufen Sie die Datei auf, die Sie importieren möchten.
9. Klicken Sie auf **Senden**.



Zugehörige Informationen

- [Importieren und Exportieren eines CA-Zertifikats](#)

Exportieren eines CA-Zertifikats

1. Starten Sie Ihren Webbrowser.
2. Geben Sie „http://IP-Adresse des Geräts“ in die Adressleiste des Browsers ein (wobei „IP-Adresse des Geräts“ die IP-Adresse des Geräts ist).

Zum Beispiel:

http://192.168.1.2



- Wenn Sie ein DNS verwenden oder einen NetBIOS-Namen aktiviert haben, können Sie statt der IP-Adresse einen anderen Namen eingeben, wie „SharedPrinter“.

- Beispiel:

http://FreigegebenerDrucker

Wenn Sie einen NetBIOS-Namen verwenden, können Sie auch den Knotennamen verwenden.

- Beispiel:

http://brnxxxxxxxxxxxx

Den NetBIOS-Namen finden Sie im Netzwerk-Konfigurationsbericht.

- Beim Macintosh rufen Sie Web Based Management auf, indem Sie auf das Symbol des Geräts im Bildschirm **Status Monitor** klicken.

3. Standardmäßig ist kein Kennwort erforderlich. Geben Sie ein Kennwort ein, wenn Sie eines festgelegt haben, und klicken Sie dann auf .
4. Klicken Sie auf die Registerkarte **Netzwerk**.
5. Klicken Sie auf die Registerkarte **Sicherheit**.
6. Klicken Sie auf **CA-Zertifikat**.
7. Wählen Sie das Zertifikat, das Sie exportieren möchten, und klicken Sie auf **Exportieren**.
8. Klicken Sie auf **Senden**.
9. Klicken Sie auf **Speichern**.
10. Legen Sie fest, wo Sie auf dem Computer das exportierte Zertifikat speichern möchten, und speichern Sie es.



Zugehörige Informationen

- [Importieren und Exportieren eines CA-Zertifikats](#)

Verwalten mehrerer Zertifikate

Mit dieser Funktion für mehrere Zertifikate können Sie alle auf dem Gerät installierten Zertifikate über Web Based Management verwalten. Navigieren Sie in Web Based Management zum Bildschirm **Zertifikat** oder **CA-Zertifikat**, um den Inhalt der Zertifikate anzuzeigen und die Zertifikate zu löschen oder zu exportieren.

	Maximale Anzahl von auf einem Brother-Gerät gespeicherten Zertifikaten
Selbstsigniertes Zertifikat oder durch eine Zertifizierungsstelle ausgestelltes Zertifikat	5
CA-Zertifikat	6

Es wird empfohlen, ein Zertifikat weniger als möglich zu speichern und den letzten Speicherplatz für den Fall zu reservieren, dass ein Zertifikat abläuft. Wenn ein Zertifikat abläuft, importieren Sie ein neues Zertifikat in den reservierten Speicherplatz und löschen Sie das abgelaufene Zertifikat. Damit vermeiden Sie Konfigurationsfehler.



- Wenn Sie HTTPS/IPPS, IEEE 802.1x oder eine signierte PDF verwenden, müssen Sie auswählen, welches Zertifikat benutzt werden soll.
- Wenn Sie für die SMTP-/POP3-/IMAP4-Kommunikation (nur bei bestimmten Modellen verfügbar) SSL verwenden, muss das Zertifikat nicht ausgewählt werden. Das erforderliche Zertifikat wird automatisch ausgewählt.



Zugehörige Informationen

- [Zertifikate und Web Based Management](#)

Sicheres Senden oder Empfangen von E-Mails

- Konfigurieren des E-Mail-Versands oder -Empfangs mit Web Based Management
- Senden einer E-Mail mit Benutzerauthentifizierung
- Sicheres Senden oder Empfangen von E-Mails mit SSL TLS

Konfigurieren des E-Mail-Versands oder -Empfangs mit Web Based Management

Sie sollten Web Based Management zum Konfigurieren des sicheren Sendens von E-Mails über eine Benutzerauthentifizierung verwenden oder E-Mails mit SSL/TLS senden und empfangen.

1. Starten Sie Ihren Webbrowser.
2. Geben Sie „http://IP-Adresse des Geräts“ in die Adressleiste des Browsers ein (wobei „IP-Adresse des Geräts“ die IP-Adresse des Geräts ist).
Zum Beispiel:
http://192.168.1.2
3. Standardmäßig ist kein Kennwort erforderlich. Geben Sie ein Kennwort ein, wenn Sie eines festgelegt haben, und klicken Sie dann auf .
4. Klicken Sie auf die Registerkarte **Netzwerk**.
5. Klicken Sie in der linken Navigationsleiste auf das Menü **Protokoll**.
6. Klicken Sie im Feld **POP3/IMAP4/SMTP** auf **Erweitere Einstellungen** und vergewissern Sie sich, dass der Status von **POP3/IMAP4/SMTP** auf **Aktiviert** gesetzt ist.
7. Konfigurieren Sie die Einstellungen **POP3/IMAP4/SMTP**.
 - Überprüfen Sie, ob die E-Mail-Einstellungen nach der Konfiguration richtig sind, indem Sie eine Test-E-Mail versenden.
 - Wenn Sie die POP3-/IMAP4-/SMTP-Servereinstellungen nicht kennen, wenden Sie sich an Ihren Netzwerkadministrator oder Internetdienstanbieter (ISP).
8. Klicken Sie zum Abschluss auf **Senden**.
Das Dialogfeld **Konfiguration des E-Mail-Versands/Empfangs testen** wird angezeigt.
9. Folgen Sie den Anweisungen im Dialogfeld, um die aktuellen Einstellungen zu testen.

Zugehörige Informationen

- [Sicheres Senden oder Empfangen von E-Mails](#)
- [Sicheres Senden oder Empfangen von E-Mails mit SSL TLS](#)

Senden einer E-Mail mit Benutzerauthentifizierung

Ihr Brother-Gerät unterstützt die Methode SMTP-AUTH zum Senden von E-Mails über einen E-Mail-Server, der eine Benutzerauthentifizierung erfordert. Diese Methode verhindert den unautorisierten Zugriff auf den E-Mail-Server.

Sie können SMTP-AUTH für die E-Mail-Benachrichtigung, E-Mail-Berichte und I-Faxe nutzen.



Web Based Management sollte zum Konfigurieren der SMTP-Authentifizierung verwendet werden.

Einstellungen des E-Mail-Servers

Sie müssen die SMTP-Authentifizierungsmethode des Geräts so konfigurieren, dass sie der vom E-Mail-Server verwendeten Methode entspricht. Ausführliche Informationen zu Ihren E-Mail-Servereinstellungen erhalten Sie von Ihrem Netzwerkadministrator oder Internetdienstanbieter (ISP).



Zum Aktivieren der SMTP-Serverauthentifizierung: Sie müssen im Bildschirm **POP3/IMAP4/SMTP** von Web Based Management unter **Serverauthentifizierungsmethode SMTP-AUTH** auswählen.



Zugehörige Informationen

- [Sicheres Senden oder Empfangen von E-Mails](#)

Sicheres Senden oder Empfangen von E-Mails mit SSL TLS

Ihr Brother-Gerät unterstützt SSL/TLS zum Senden oder Empfangen von E-Mails über einen E-Mail-Server, der eine sichere SSL/TLS-Kommunikation erfordert. Um E-Mails über einen E-Mail-Server, der die SSL/TLS-Kommunikation verwendet, zu senden oder zu empfangen, muss SMTP über SSL/TLS, POP3 über SSL/TLS oder IMAP4 über SSL/TLS richtig konfiguriert sein.



Web Based Management sollte zum Konfigurieren von SSL/TLS verwendet werden.

Server-Zertifikat verifizieren

Unter **SSL/TLS**, wenn Sie **SSL** oder **TLS** auswählen, wird das Kontrollkästchen **Server-Zertifikat verifizieren** automatisch aktiviert.

POP3/IMAP4/SMTP

Status Aktiviert

E-Mail-Einstellungen senden (SMTP)

Serveradresse

Port

Serverauthentifizierungsmethode Keine
 SMTP-AUTH

Name für SMTP-AUTH-Konto

Kennwort für SMTP-AUTH-Konto

Kennwort eingeben

Kennwort bestätigen

SSL/TLS Keine
 SSL
 TLS
 Server-Zertifikat verifizieren

E-Mail-Adresse des Geräts

E-Mail-Einstellungen empfangen(POP3/IMAP4)

Protokoll POP3 IMAP4

Serveradresse

Port

Mailbox-Name



- Bevor Sie das Server-Zertifikat überprüfen, müssen Sie das CA-Zertifikat importieren, das von der Zertifizierungsstelle (CA) ausgestellt wurde, die auch das Server-Zertifikat signiert hat. Fragen Sie Ihren Netzwerkadministrator oder Internetanbieter, ob der Import eines CA-Zertifikats erforderlich ist.
- Wenn Sie das Server-Zertifikat nicht überprüfen müssen, deaktivieren Sie das Kontrollkästchen **Server-Zertifikat verifizieren**.

Portnummer

Wenn Sie **SSL** oder **TLS** für SMTP, POP3 oder IMAP4 auswählen, wird der Wert für **Port** an das Protokoll angepasst. Um die Portnummer manuell zu ändern, geben Sie die Portnummer ein, nachdem Sie **SSL** oder **TLS** für die **SSL/TLS**-Einstellungen gewählt haben.

Die Einstellungen der POP3/IMAP4/SMTP-Kommunikationsmethode müssen so konfiguriert werden, dass diese mit der vom E-Mail-Server verwendeten Methode übereinstimmen. Für ausführliche Informationen zu den Einstellungen des E-Mail-Servers wenden Sie sich an Ihren Netzwerkadministrator oder Internetanbieter.

In den meisten Fällen erfordern die sicheren Webmail-Dienste die folgenden Einstellungen:

SMTP	Port	25
	Serverauthentifizierungsmethode	SMTP-AUTH
	SSL/TLS	TLS
POP3	Port	995
	SSL/TLS	SSL
IMAP4	Port	993
	SSL/TLS	SSL



Zugehörige Informationen

- [Sicheres Senden oder Empfangen von E-Mails](#)
- [Konfigurieren des E-Mail-Versands oder -Empfangs mit Web Based Management](#)

Verwenden der IEEE 802.1x-Authentifizierung für ein verkabeltes oder Wireless-Netzwerk

- [Was ist die IEEE 802.1x-Authentifizierung?](#)
- [Konfigurieren der IEEE 802.1x-Authentifizierung für ein verkabeltes Netzwerk oder Wireless-Netzwerk mit Web Based Management \(Webbrowser\)](#)
- [IEEE 802.1x-Authentifizierungsmethoden](#)

Was ist die IEEE 802.1x-Authentifizierung?

IEEE 802.1x ist ein IEEE-Standard für verkabelte und Wireless-Netzwerke, der den Zugriff von unautorisierten Netzwerkgeräten beschränkt. Das Brother-Gerät (der Supplikant) sendet über den Access Point (Authentifizierer) oder HUB eine Authentifizierungsanfrage an einen RADIUS-Server (Authentifizierungsserver). Nachdem Ihre Anfrage vom RADIUS-Server verifiziert wurde, kann das Gerät auf das Netzwerk zugreifen.



Zugehörige Informationen

- [Verwenden der IEEE 802.1x-Authentifizierung für ein verkabeltes oder Wireless-Netzwerk](#)
-

Konfigurieren der IEEE 802.1x-Authentifizierung für ein verkabeltes Netzwerk oder Wireless-Netzwerk mit Web Based Management (Webbrowser)

- Wenn Sie Ihr Gerät mit der EAP-TLS-Authentifizierung konfigurieren, müssen Sie das von einer Zertifizierungsstelle ausgegebene Client-Zertifikat installieren, bevor Sie mit der Konfiguration beginnen. Wenden Sie sich bezüglich des Client-Zertifikats an den Netzwerkadministrator. Wenn mehrere Zertifikate installiert wurden, sollte der Name des zu verwendenden Zertifikats notiert werden.
- Bevor Sie das Server-Zertifikat überprüfen, müssen Sie das CA-Zertifikat importieren, das von der Zertifizierungsstelle (CA) ausgestellt wurde, die auch das Server-Zertifikat signiert hat. Fragen Sie Ihren Netzwerkadministrator oder Internetanbieter, ob der Import eines CA-Zertifikats erforderlich ist.



Sie können die IEEE 802.1x-Authentifizierung auf diese Arten konfigurieren:

- BRAdmin Professional 3 (verkabeltes und Wireless-Netzwerk)
- Wireless Setup-Assistent über das Funktionstastenfeld (Wireless-Netzwerk)
- Wireless Setup-Assistent von der CD-ROM (Wireless-Netzwerk)

1. Starten Sie Ihren Webbrowser.
2. Geben Sie „http://IP-Adresse des Geräts“ in die Adressleiste des Browsers ein (wobei „IP-Adresse des Geräts“ die IP-Adresse des Geräts ist).

Zum Beispiel:

http://192.168.1.2



- Wenn Sie ein DNS verwenden oder einen NetBIOS-Namen aktiviert haben, können Sie statt der IP-Adresse einen anderen Namen eingeben, wie „SharedPrinter“.

- Beispiel:

http://FreigegebenerDrucker

Wenn Sie einen NetBIOS-Namen verwenden, können Sie auch den Knotennamen verwenden.

- Beispiel:

http://brnxxxxxxxxxxxx

Den NetBIOS-Namen finden Sie im Netzwerk-Konfigurationsbericht.

- Beim Macintosh rufen Sie Web Based Management auf, indem Sie auf das Symbol des Geräts im Bildschirm **Status Monitor** klicken.

3. Standardmäßig ist kein Kennwort erforderlich. Geben Sie ein Kennwort ein, wenn Sie eines festgelegt haben, und klicken Sie dann auf .
4. Klicken Sie auf die Registerkarte **Netzwerk**.
5. Sie haben die folgenden Möglichkeiten:

Option	Beschreibung
Verkabeltes Netzwerk	Klicken Sie auf die Registerkarte Verkabelt und wählen Sie dann 802.1x-Authentifizierung in der linken Navigationsleiste.
Wireless-Netzwerk	Klicken Sie auf die Registerkarte Wireless und wählen Sie dann Wireless (Firmenbereich) in der linken Navigationsleiste.

6. Konfigurieren Sie die IEEE 802.1x-Authentifizierungseinstellungen.



- Um die IEEE 802.1x-Authentifizierung für verkabelte Netzwerke zu aktivieren, wählen Sie **Aktiviert für 802.1x-Status (verkabelt)** auf der Seite **802.1x-Authentifizierung** aus.
- Wenn Sie die **EAP-TLS**-Authentifizierung verwenden, müssen Sie das Client-Zertifikat aus der Dropdown-Liste **Client-Zertifikat** auswählen, das zur Verifizierung installiert wurde (angezeigt mit dem Zertifikatsnamen).
- Wenn Sie die **EAP-FAST**-, **PEAP**-, **EAP-TTLS**- oder **EAP-TLS**-Authentifizierung auswählen, wählen Sie das Verifizierungsverfahren aus der Dropdown-Liste **Server-Zertifikat-Verifizierung** aus. Verifizieren Sie das Serverzertifikat über das CA-Zertifikat, das zuvor auf das Gerät importiert wurde und von der Zertifizierungsstelle ausgestellt wurde, die das Serverzertifikat signiert hat.

Wählen Sie eine der folgenden Verifizierungsmethoden aus der Dropdown-Liste **Server-Zertifikat-Verifizierung** aus:

Option	Beschreibung
Keine Verifizierung	Dem Serverzertifikat kann immer vertraut werden. Die Verifizierung wird nicht durchgeführt.
CA-Zert.	Das Verifizierungsverfahren zur Überprüfung der CA-Zuverlässigkeit des Serverzertifikats mit dem CA-Zertifikat, das von der Zertifizierungsstelle ausgestellt wurde, die das Serverzertifikat signiert hat.
CA-Zert. + Server-ID	Die Verifizierungsmethode zur Überprüfung des allgemeinen Namens ¹ Wert des Serverzertifikats, zusätzlich zur CA-Zuverlässigkeit des Serverzertifikats.

7. Klicken Sie auf **Senden**, wenn Sie die Konfiguration beendet haben.

Für verkabelte Netzwerke: Verbinden Sie das Gerät nach der Konfiguration mit dem IEEE 802.1x-unterstützten Netzwerk. Drucken Sie nach einigen Minuten den Netzwerkkonfigurationsbericht aus, um den **<Wired IEEE 802.1x>**-Status zu überprüfen.

Option	Beschreibung
Success	Die verkabelte IEEE 802.1x-Funktion ist aktiviert und die Authentifizierung war erfolgreich.
Failed	Die verkabelte IEEE 802.1x-Funktion ist aktiviert, die Authentifizierung ist aber fehlgeschlagen.
Off	Die verkabelte IEEE 802.1x-Funktion ist nicht verfügbar.



Zugehörige Informationen

- [Verwenden der IEEE 802.1x-Authentifizierung für ein verkabeltes oder Wireless-Netzwerk](#)
- [Netzwerk-Konfigurationsbericht drucken](#)
- [Drucken des WLAN-Berichts](#)
- [Unterstützte Funktionen von Sicherheitszertifikaten](#)

¹ Die Verifizierung des allgemeinen Namens vergleicht den allgemeinen Namen auf dem Serverzertifikat mit der Zeichenfolge, die für **Server-ID** konfiguriert ist. Bevor Sie dieses Verfahren verwenden, wenden Sie sich an Ihren Systemadministrator und fragen Sie ihn nach dem allgemeinen Namen des Serverzertifikats, und konfigurieren Sie dann den Wert **Server-ID**.

IEEE 802.1x-Authentifizierungsmethoden

LEAP (Wireless-Netzwerk)

Das Lightweight Extensible Authentication Protocol (LEAP) ist eine proprietäre EAP-Methode, die von Cisco Systems, Inc. entwickelt wurde und die eine Benutzer-ID und ein Kennwort zur Authentifizierung verwendet.

EAP-FAST

Das Extensible Authentication Protocol-Flexible Authentication via Secured Tunneling (EAP-FAST) wurde von Cisco Systems, Inc. entwickelt. Es verwendet eine Benutzer-ID und ein Kennwort für die Authentifizierung und symmetrische Schlüsselalgorithmen, um einen getunnelten Authentifizierungsprozess zu erzielen.

Das Brother-Gerät unterstützt die folgenden inneren Authentifizierungsmethoden:

- EAP-FAST/NONE
- EAP-FAST/MS-CHAPv2
- EAP-FAST/GTC

EAP-MD5 (Verkabeltes Netzwerk)

Der Extensible Authentication Protocol-Message Digest Algorithm 5 (EAP-MD5) verwendet eine Benutzer-ID und ein Kennwort für eine Anfrage-Antwort-Authentifizierung.

PEAP

Das Protected Extensible Authentication Protocol (PEAP) ist eine Version der von Cisco Systems, Inc., Microsoft® Corporation und RSA Security entwickelten EAP-Methode. PEAP erzeugt zum Senden einer Benutzer-ID und eines Kennwortes einen verschlüsselten Secure Sockets Layer (SSL)/Transport Layer Security (TLS)-Tunnel zwischen einem Client und einem Authentifizierungsserver. PEAP ermöglicht eine gegenseitige Authentifizierung von Server und Client.

Das Brother-Gerät unterstützt die folgenden inneren Authentifizierungen:

- PEAP/MS-CHAPv2
- PEAP/GTC

EAP-TTLS

Die Extensible Authentication Protocol-Tunneled Transport Layer Security (EAP-TTLS) wurde von Funk Software und Certicom entwickelt. EAP-TTLS erstellt einen ähnlichen verschlüsselten SSL-Tunnel wie PEAP zwischen einem Client und einem Authentifizierungsserver, um eine Benutzer-ID und ein Kennwort zu senden. EAP-TTLS ermöglicht eine gegenseitige Authentifizierung von Server und Client.

Das Brother-Gerät unterstützt die folgenden inneren Authentifizierungen:

- EAP-TTLS/CHAP
- EAP-TTLS/MS-CHAP
- EAP-TTLS/MS-CHAPv2
- EAP-TTLS/PAP

EAP-TLS

Die Extensible Authentication Protocol-Transport Layer Security (EAP-TLS) erfordert eine digitale Zertifikatauthentifizierung beim Client und einem Authentifizierungsserver.



Zugehörige Informationen

- [Verwenden der IEEE 802.1x-Authentifizierung für ein verkabeltes oder Wireless-Netzwerk](#)



Mobile/Web Connect

- [Brother Web Connect](#)
- [Google Cloud Print™](#)
- [AirPrint](#)
- [Mobiles Drucken für Windows®](#)
- [Mopria® Print Service](#)
- [Brother iPrint&Scan](#)
- [Near-Field Communication \(NFC\)](#)

Brother Web Connect

- [Brother Web Connect – Überblick](#)
- [Mit Brother Web Connect verwendete Onlinedienste](#)
- [Bedingungen für die Verwendung von Brother Web Connect](#)
- [Einrichten von Brother Web Connect](#)
- [Scannen und Hochladen von Dokumenten über Brother Web Connect](#)
- [Hochladen eines Dokuments von einem externen Speichermedium über Brother Web Connect](#)
- [Herunterladen und Drucken von Dokumenten über Brother Web Connect](#)
- [Herunterladen und Speichern eines Dokuments auf einem externen Speichermedium über Brother Web Connect](#)
- [Fax-Weiterleitung in die Cloud oder an E-Mail](#)

Brother Web Connect – Überblick

Drücken Sie  (Web) oder  (Apps) auf dem Touchscreen, um Brother Web Connect zu verwenden.

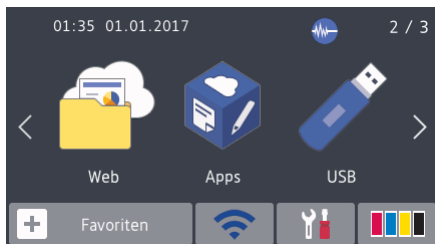

Einige Internetseiten stellen Dienste zur Verfügung, mit denen Benutzer Bilder und Dateien auf die Internetseite hochladen und sie dort ansehen können. Ihr Brother-Gerät kann Bilder scannen und zu diesen Diensten hochladen. Außerdem kann es Bilder herunterladen und ausdrucken, die bereits zu diesen Diensten hochgeladen wurden.

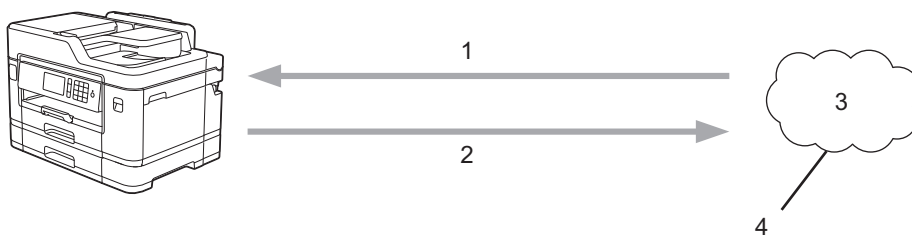

1. Drucken
2. Scannen
3. Fotos, Bilder, Dokumente und andere Dateien
4. Webdienst

Um Brother Web Connect nutzen zu können, muss Ihr Brother-Gerät mit einem Netzwerk verbunden sein, das entweder über eine kabelgebundene oder eine Wireless-Verbindung auf das Internet zugreifen kann.

Bei Netzwerken, die einen Proxyserver verwenden, muss das Gerät außerdem für die Verwendung eines Proxyservers konfiguriert sein. Wenn Sie sich bezüglich der Netzwerkkonfiguration nicht sicher sind, wenden Sie sich an Ihren Netzwerkadministrator.



Ein Proxy-Server ist ein Computer, der als Vermittler zwischen dem Internet und Computern ohne direkten Zugriff auf das Internet dient.

Zugehörige Informationen

- [Brother Web Connect](#)

Mit Brother Web Connect verwendete Onlinedienste

Verwenden Sie Brother Web Connect, um über das Brother-Gerät Online-Dienste aufzurufen: Einige dieser Webdienste bieten Business-Versionen an.

Um Brother Web Connect nutzen zu können, müssen Sie ein Konto bei dem zu verwendenden Onlinedienst haben. Wenn Sie noch kein Konto haben, rufen Sie die Internetseite des Dienstes über einen Computer auf und erstellen Sie ein Konto.

Sie müssen kein Konto erstellen, um das Brother CreativeCenter zu verwenden. (Das Brother CreativeCenter ist nur bei einigen Modellen verfügbar.)

Google Drive™

Ein Onlinedienst zum Speichern, Bearbeiten, Weitergeben und Synchronisieren von Dateien.

URL: drive.google.com

Evernote®

Ein Online-Dateispeicher- und -verwaltungsdienst.

URL: www.evernote.com

Dropbox

Ein Online-Dateispeicher, -Freigabe- und Synchronisierungsdienst.

URL: www.dropbox.com

OneDrive®

Ein Online-Dateispeicher, -Freigabe- und -Verwaltungsdienst.

URL: <https://onedrive.live.com>

Box

Ein Dienst für die Bearbeitung und Freigabe von Dokumenten im Internet.

URL: www.box.com

OneNote®

Ein Dienst für die Bearbeitung und Freigabe von Dokumenten im Internet.

URL: www.onenote.com

Brother CreativeCenter

Eine Internetseite, die verschiedene Vorlagen bietet, wie Grußkarten, Broschüren und Kalender, die Sie mit dem Brother-Gerät drucken können. (Nur in bestimmten Ländern und für bestimmte Modelle verfügbar)

www.brother.com/creativecenter

Weitere Informationen zu diesen Diensten finden Sie auf der Internetseite des entsprechenden Dienstes.

In der folgenden Tabelle sind die Dateitypen angegeben, die mit den jeweiligen Funktionen von Brother Web Connect verwendet werden können:

Zugängliche Dienste	Google Drive™ Evernote® Dropbox OneDrive® Box	OneNote®	Brother CreativeCenter
Bilder herunterladen und drucken oder auf einem Speichermedium speichern	JPEG PDF DOC DOCX XLS	JPEG PDF DOC DOCX XLS	(nur Drucken)

Zugängliche Dienste	Google Drive™ Evernote® Dropbox OneDrive® Box	OneNote®	Brother CreativeCenter
	XLSX PPT PPTX	XLSX PPT PPTX	
Gescannte Bilder hochladen	JPEG PDF DOCX XLSX PPTX	JPEG PDF DOCX XLSX PPTX	-
Auf einem Speichermedium gespeicherte Bilder hochladen	JPEG	-	-
Fax-Weiterleitung an die Online-Dienste (Nur in bestimmten Ländern und für bestimmte Modelle verfügbar)	JPEG PDF TIFF	JPEG PDF TIFF	-



- Nicht alle Dienste sind in allen Ländern verfügbar.
- Für Hongkong, Taiwan und Korea

Brother Web Connect unterstützt nur Dateinamen, die auf Englisch verfasst wurden. Dateien, die in der lokalen Sprache benannt wurden, werden nicht heruntergeladen.



Zugehörige Informationen

- [Brother Web Connect](#)

Bedingungen für die Verwendung von Brother Web Connect

- [Brother-Softwareinstallation für die Verwendung von Brother Web Connect](#)
- [Konfigurieren der Proxyserver-Einstellungen über das Funktionstastenfeld des Geräts](#)
- [Konfigurieren der Proxyserver-Einstellungen über Web Based Management](#)

Brother-Softwareinstallation für die Verwendung von Brother Web Connect

Zur ersten Installation von Brother Web Connect ist ein Computer mit Internetzugang erforderlich, auf dem die Software des Brother-Geräts installiert ist.

Für Windows®:

Zum Installieren der Brother-Software und Konfigurieren des Geräts, damit Drucken mit dem Gerät über Ihr verkabeltes oder Wireless-Netzwerk möglich ist, ►► *Installationsanleitung* im Lieferumfang des Brother-Geräts.

Für Mac:

Besuchen Sie zur Installation der Brother-Software die Seite **Downloads** Ihres Modells im Brother Solutions Center unter support.brother.com.



Zugehörige Informationen

- [Bedingungen für die Verwendung von Brother Web Connect](#)

Konfigurieren der Proxyserver-Einstellungen über das Funktionstastenfeld des Geräts



Wenn das Netzwerk einen Proxyserver verwendet, müssen die nachfolgenden Informationen über den Proxyserver am Gerät konfiguriert sein:

- Proxy-Server-Adresse
- Portnummer
- Benutzername
- Kennwort



>> [MFC-J5330DW/MFC-J5335DW](#)

>> [MFC-J5730DW/MFC-J5930DW](#)

MFC-J5330DW/MFC-J5335DW

1. Drücken Sie  [Einst.] > [Alle Einstell.] > [Netzwerk] > [Einstellungen für Webverbind.] > [Proxy-Einstell.] > [Proxy-Verbindung].
2. Drücken Sie [Ein].
3. Drücken Sie auf die Option, die Sie einstellen möchten, und geben Sie dann die Proxy-Server-Informationen ein.
Drücken Sie [OK].
4. Drücken Sie .

MFC-J5730DW/MFC-J5930DW

1. Drücken Sie  [Einstell.] > [Alle Einstell.] > [Netzwerk] > [Einstellungen für Webverbind.] > [Proxy-Einstell.] > [Proxy-Verbindung].
2. Drücken Sie [Ein].
3. Drücken Sie auf die Option, die Sie einstellen möchten, und geben Sie dann die Proxy-Server-Informationen ein.
Drücken Sie [OK].
4. Drücken Sie .

Zugehörige Informationen

- [Bedingungen für die Verwendung von Brother Web Connect](#)

Konfigurieren der Proxyserver-Einstellungen über Web Based Management

Wenn das Netzwerk einen Proxyserver verwendet, müssen die nachfolgenden Informationen über den Proxyserver mit Web Based Management konfiguriert sein:

- Proxy-Server-Adresse
- Portnummer
- Benutzername
- Kennwort



Wir empfehlen Microsoft® Internet Explorer® 8/11 für Windows® und Safari 9 für Macintosh. Stellen Sie sicher, dass JavaScript und Cookies im verwendeten Browser immer aktiviert sind. Wenn Sie einen anderen Internetbrowser verwenden, achten Sie darauf, dass er mit HTTP 1.0 und HTTP 1.1 kompatibel ist.

1. Starten Sie Ihren Webbrowser.
2. Geben Sie „http://IP-Adresse des Geräts“ in die Adressleiste des Browsers ein (wobei „IP-Adresse des Geräts“ die IP-Adresse des Geräts ist).
Zum Beispiel:
http://192.168.1.2
3. Standardmäßig ist kein Kennwort erforderlich. Geben Sie ein Kennwort ein, wenn Sie eines festgelegt haben, und klicken Sie dann auf .
4. Klicken Sie auf die Registerkarte **Netzwerk**.
5. Klicken Sie in der linken Navigationsleiste auf das Menü **Protokoll**.
6. Stellen Sie sicher, dass das Kontrollkästchen **Proxy** aktiviert ist, und klicken Sie dann auf **Senden**.
7. Klicken Sie im Feld **Proxy** auf **Erweitere Einstellungen**.
8. Geben Sie die Proxyserver-Informationen ein.
9. Klicken Sie auf **Senden**.



Zugehörige Informationen

- [Bedingungen für die Verwendung von Brother Web Connect](#)

Einrichten von Brother Web Connect

- Überblick Brother Web Connect-Einrichtung
- Erstellen eines Kontos für jeden Onlinedienst vor der Verwendung von Brother Web Connect
- Beantragen des Zugriffs auf Brother Web Connect
- Registrieren eines Kontos für Brother Web Connect auf Ihrem Brother-Gerät
- Einrichten von Brother Web Connect für das Brother CreativeCenter

Überblick Brother Web Connect-Einrichtung

Konfigurieren Sie die Brother Web Connect-Einstellungen über den folgenden Vorgang (wenn Sie das Brother CreativeCenter verwenden, ist dieser Vorgang nicht notwendig):

Schritt 1: Richten Sie ein Konto bei dem Dienst ein, den Sie verwenden möchten.

Rufen Sie die Internetseite des Dienstes über einen Computer auf und erstellen Sie ein Konto. (Wenn Sie bereits über ein Konto verfügen, müssen Sie kein zusätzliches Konto erstellen.)

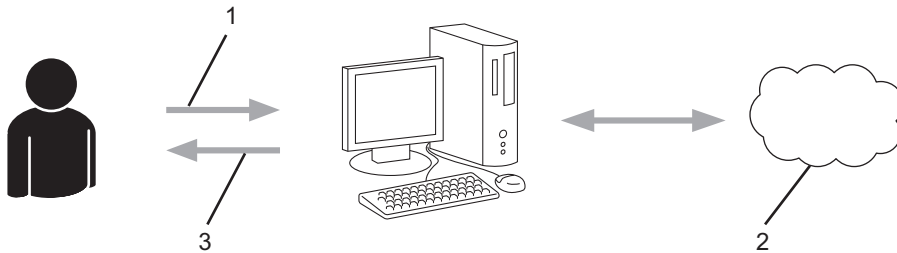

1. Benutzerregistrierung
2. Webdienst
3. Konto einrichten

Schritt 2: Beantragen Sie Zugriff über Brother Web Connect.

Beginnen Sie den Zugriff über Brother Web Connect über einen Computer und fordern Sie eine temporäre ID an.

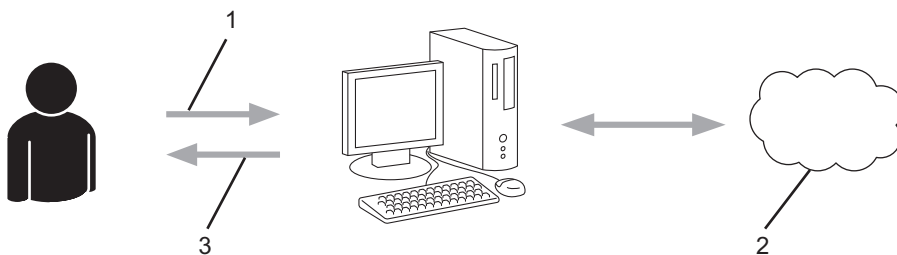

1. Kontoinformationen eingeben
2. Brother Web Connect Antragsseite
3. Temporäre ID abrufen

Schritt 3: Registrieren Sie Ihre Kontoinformationen beim Gerät, sodass Sie auf den zu verwendenden Dienst zugreifen können.

Geben Sie die temporäre ID ein, um den Dienst beim Gerät zu aktivieren. Geben Sie den Namen des Kontos so an, wie er am Gerät angezeigt werden soll, und geben Sie, falls gewünscht, eine PIN ein.

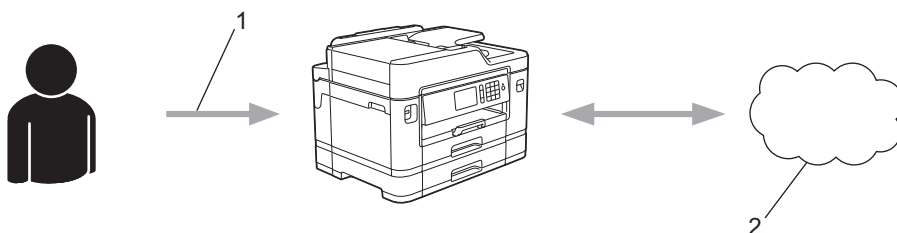

1. Eingeben der temporären ID
2. Webdienst

Das Brother-Gerät kann den Dienst jetzt nutzen.



Zugehörige Informationen

- Einrichten von Brother Web Connect

Erstellen eines Kontos für jeden Onlinedienst vor der Verwendung von Brother Web Connect

Um mit Brother Web Connect auf einen Online-Dienst zugreifen zu können, müssen Sie bei diesem Online-Dienst ein Konto haben. Wenn Sie noch kein Konto haben, rufen Sie die Internetseite des Dienstes über einen Computer auf und erstellen Sie ein Konto. Melden Sie sich nach dem Erstellen eines Kontos an und nutzen Sie das Konto einmal mit einem Computer, bevor Sie die Funktion Brother Web Connect verwenden. Andernfalls können Sie möglicherweise nicht mit Brother Web Connect auf den Dienst zugreifen.

Wenn Sie bereits über ein Konto verfügen, müssen Sie kein zusätzliches Konto erstellen.

Nachdem Sie ein Konto für den zu verwendenden Onlinedienst eingerichtet haben, beantragen Sie den Zugriff auf Brother Web Connect.



Wenn Sie den Dienst als Gast nutzen, müssen Sie kein Konto erstellen. Als Gast können nicht alle Dienste genutzt werden. Wenn der Dienst, den Sie nutzen möchten, keine Gastbenutzeroption bietet, müssen Sie ein Konto erstellen.



Zugehörige Informationen

- [Einrichten von Brother Web Connect](#)

Beantragen des Zugriffs auf Brother Web Connect

Um Brother Web Connect zum Aufrufen von Online-Diensten zu verwenden, müssen Sie zunächst einen Zugriff auf Brother Web Connect mit einem Computer beantragen, auf dem die Brother-Software installiert ist.

1. Rufen Sie die Beantragungs-Internetseite von Brother Web Connect auf:

Option	Beschreibung
Windows Vista® Windows® 7	Klicken Sie auf  (Start) > Alle Programme > Brother > Brother Utilities und klicken Sie dann auf die Dropdown-Liste und wählen Sie Ihren Modellnamen aus (sofern nicht bereits ausgewählt). Klicken Sie in der linken Navigationsleiste auf Mehr Möglichkeiten und klicken Sie dann auf Brother Web Connect .
Windows® 8 Windows® 10	Starten Sie  (Brother Utilities), und klicken Sie dann auf die Dropdown-Liste und wählen Sie den Namen Ihres Modells aus (sofern nicht bereits ausgewählt). Klicken Sie in der linken Navigationsleiste auf Mehr Möglichkeiten und klicken Sie dann auf Brother Web Connect .
Windows® 8.1	Bewegen Sie die Maus in die untere linke Ecke des Start -Bildschirms und klicken Sie auf  (wenn Sie ein berührungsbasiertes Gerät verwenden, streichen Sie auf dem Start -Bildschirm von unten nach oben, um den Apps -Bildschirm aufzurufen). Klicken Sie auf  (Brother Utilities), dann auf die Dropdown-Liste und wählen Sie den Namen Ihres Modells aus (sofern nicht bereits ausgewählt). Klicken Sie in der linken Navigationsleiste auf Mehr Möglichkeiten und klicken Sie dann auf Brother Web Connect .
Macintosh	Klicken Sie auf Gehe zu in der Finder -Leiste, Programme > Brother > Utilities > Brother Web Connect .



Sie können auch direkt auf die Internetseite zugreifen:

Geben Sie in der Adressleiste des Internetbrowsers bwc.brother.com ein.

Die Seite von Brother Web Connect wird gestartet.



Wenn Sie Brother Web Connect zum ersten Mal starten, müssen Sie Ihr Land, Ihre Sprache und den Modellnamen auswählen, und klicken Sie anschließend auf Weiter, um zum nächsten Schritt zu wechseln, in dem Sie den gewünschten Dienst auswählen.

2. Wählen Sie den gewünschten Dienst.

Verbinden mit Brother Web Connect



Der tatsächliche Bildschirm kann vom oben gezeigten Bildschirm abweichen.

3. Folgen Sie den Anweisungen auf dem Bildschirm und beantragen Sie den Zugriff.
Nach Abschluss wird Ihre temporäre ID angezeigt.



4. Notieren Sie sich Ihre temporäre ID. Diese ID benötigen Sie zum Registrieren von Konten am Gerät. Die temporäre ID ist 24 Stunden lang gültig.
5. Schließen Sie den Internetbrowser.

Da Sie nun über eine Zugriffs-ID für Brother Web Connect verfügen, müssen Sie diese ID beim Gerät registrieren und dann mit dem Gerät auf den gewünschten Webdienst zugreifen.



Zugehörige Informationen

- Einrichten von Brother Web Connect

Registrieren eines Kontos für Brother Web Connect auf Ihrem Brother-Gerät

Sie müssen die Brother Web Connect-Kontoinformationen eingeben und das Gerät so konfigurieren, dass es über Brother Web Connect auf den gewünschten Dienst zugreifen kann.

- Sie müssen den Zugriff auf Brother Web Connect beantragen, um ein Konto auf dem Gerät registrieren zu können.
- Bevor Sie ein Konto registrieren, überprüfen Sie, ob am Funktionstastenfeld des Gerätes das korrekte Datum und die korrekte Uhrzeit eingestellt sind.

>> [MFC-J5330DW/MFC-J5335DW](#)

>> [MFC-J5730DW/MFC-J5930DW](#)

MFC-J5330DW/MFC-J5335DW

1. Drücken Sie ◀ oder ▶, bis [Web] angezeigt wird.

Drücken Sie [Web].



- Wenn auf dem Display des Gerätes Informationen zur Internetverbindung angezeigt werden, lesen Sie die Informationen und drücken Sie [OK].
- Im Display werden von Zeit zu Zeit Aktualisierungen oder Meldungen zu den Brother Web Connect-Funktionen angezeigt. Lesen Sie die Informationen und drücken Sie [OK].

2. Drücken Sie ▲ oder ▼, bis der Dienst angezeigt wird, bei dem Sie sich registrieren möchten.

Drücken Sie den Dienst-Namen.

3. Wenn Informationen zu Brother Web Connect angezeigt werden, drücken Sie [OK].

4. Drücken Sie [Konto registrieren/löschen] > [Konto registrieren].

5. Sie werden dazu aufgefordert, die temporäre ID einzugeben, die Ihnen bei der Beantragung des Zugriffs über Brother Web Connect zugeteilt wurde.

Drücken Sie [OK].

6. Geben Sie die temporäre ID über das Display ein und drücken Sie dann [OK].



Wenn die von Ihnen eingegebenen Informationen nicht mit der temporären ID übereinstimmen, die Ihnen bei der Zugriffsbeantragung zugeteilt wurde, oder wenn die temporäre ID abgelaufen ist, wird im Display eine Fehlermeldung angezeigt. Geben Sie entweder die richtige temporäre ID ein oder beantragen Sie erneut Zugriff und fordern Sie eine neue temporäre ID an.

7. Sie werden aufgefordert, den Kontonamen einzugeben, der auf dem Display angezeigt werden soll.

Drücken Sie [OK].

8. Geben Sie den Namen über das Display ein und drücken Sie dann [OK].

9. Sie haben die folgenden Möglichkeiten:

- Um eine PIN für das Konto festzulegen, drücken Sie [Ja]. (Durch eine PIN wird der unbefugte Zugriff auf das Konto verhindert.) Geben Sie eine vierstellige Zahl ein und drücken Sie dann [OK].
- Wenn Sie keine PIN festlegen möchten, drücken Sie [Nein].



Die eingegebenen Kontoinformationen werden angezeigt. Prüfen Sie, ob die Angaben fehlerfrei sind.

10. Zum Registrieren der eingegebenen Informationen drücken Sie [Ja].

11. Drücken Sie [OK].

Die Registrierung des Kontos ist abgeschlossen und das Gerät kann nun auf den Dienst zugreifen.

12. Drücken Sie .

MFC-J5730DW/MFC-J5930DW

1. Streichen Sie nach links oder rechts oder drücken Sie ◀ oder ▶, um [Web] anzuzeigen.

Drücken Sie [Web].



- Wenn auf dem Display des Gerätes Informationen zur Internetverbindung angezeigt werden, lesen Sie die Informationen und drücken Sie [OK].
- Im Display werden von Zeit zu Zeit Aktualisierungen oder Meldungen zu den Brother Web Connect-Funktionen angezeigt. Lesen Sie die Informationen und drücken Sie [OK].

2. Streichen Sie nach links oder rechts bzw. drücken Sie ◀ oder ▶, um den Dienst anzuzeigen, bei dem Sie sich registrieren möchten.

Drücken Sie den Dienst-Namen.

3. Wenn Informationen zu Brother Web Connect angezeigt werden, drücken Sie [OK].

4. Drücken Sie [Konto registrieren/löschen] > [Konto registrieren].

5. Sie werden dazu aufgefordert, die temporäre ID einzugeben, die Ihnen bei der Beantragung des Zugriffs über Brother Web Connect zugeteilt wurde.

Drücken Sie [OK].

6. Geben Sie die temporäre ID über das Display ein und drücken Sie dann [OK].



Wenn die von Ihnen eingegebenen Informationen nicht mit der temporären ID übereinstimmen, die Ihnen bei der Zugriffsbeantragung zugeteilt wurde, oder wenn die temporäre ID abgelaufen ist, wird im Display eine Fehlermeldung angezeigt. Geben Sie entweder die richtige temporäre ID ein oder beantragen Sie erneut Zugriff und fordern Sie eine neue temporäre ID an.

7. Sie werden aufgefordert, den Kontonamen einzugeben, der auf dem Display angezeigt werden soll.

Drücken Sie [OK].

8. Geben Sie den Namen über das Display ein und drücken Sie dann [OK].

9. Sie haben die folgenden Möglichkeiten:

- Um eine PIN für das Konto festzulegen, drücken Sie [Ja]. (Durch eine PIN wird der unbefugte Zugriff auf das Konto verhindert.) Geben Sie eine vierstellige Zahl ein und drücken Sie [OK].
- Wenn Sie keine PIN festlegen möchten, drücken Sie [Nein].



Die eingegebenen Kontoinformationen werden angezeigt. Prüfen Sie, ob die Angaben fehlerfrei sind.

10. Zum Registrieren der eingegebenen Informationen drücken Sie [Ja].

11. Drücken Sie [OK].

Die Registrierung des Kontos ist abgeschlossen und das Gerät kann nun auf den Dienst zugreifen.

12. Drücken Sie .

Zugehörige Informationen

- [Einrichten von Brother Web Connect](#)

Einrichten von Brother Web Connect für das Brother CreativeCenter

Brother Web Connect ist auf die automatische Zusammenarbeit mit dem Brother CreativeCenter eingerichtet. Es ist keine Konfiguration erforderlich, um Kalender, Visitenkarten, Poster und Grußkarten zu erstellen, die unter www.brother.com/creativecenter angeboten werden.



Brother CreativeCenter ist nicht in allen Ländern verfügbar.



Zugehörige Informationen

- [Einrichten von Brother Web Connect](#)

Scannen und Hochladen von Dokumenten über Brother Web Connect

Laden Sie Ihre gescannten Fotos und Dokumente ohne die Verwendung eines Computers direkt zu einem Webdienst hoch.

- Beim Scannen und Hochladen von JPEG-Dateien steht Schwarzweiß-Scannen nicht zur Verfügung.
- Beim Scannen und Hochladen von durchsuchbaren PDF-Dateien oder Microsoft® Office-Dateien steht Schwarzweiß-Scannen nicht zur Verfügung.
- Beim Scannen und Hochladen von JPEG-Dateien wird jede Datei als einzelne Datei hochgeladen.
- Hochgeladene Dokumente werden in einem Album mit dem Namen **From_BrotherDevice** gespeichert.

Informationen zu Beschränkungen bezüglich der Größe oder Anzahl der Dokumente, die hochgeladen werden können, finden Sie auf der Internetseite des jeweiligen Dienstes.

Wenn Sie aufgrund der Benutzersperre (verfügbar für bestimmte Modelle) eingeschränkter Web Connect-Benutzer sind, können Sie die gescannten Daten nicht hochladen.

>> [MFC-J5330DW/MFC-J5335DW](#)

>> [MFC-J5730DW/MFC-J5930DW](#)

MFC-J5330DW/MFC-J5335DW

1. Legen Sie Ihr Dokument ein.
2. Drücken Sie ◀ oder ▶, bis [Web] angezeigt wird.

Drücken Sie [Web].



- Sie können auch [Scannen] > [an Web] drücken.
- Wenn auf dem Display des Gerätes Informationen zur Internetverbindung angezeigt werden, lesen Sie die Informationen und drücken Sie [OK].
- Im Display werden von Zeit zu Zeit Aktualisierungen oder Meldungen zu den Brother Web Connect-Funktionen angezeigt. Lesen Sie die Informationen und drücken Sie [OK].

3. Drücken Sie ▲ oder ▼, bis der Dienst angezeigt wird, der das Konto hostet, auf das Sie die Dateien hochladen möchten.

Drücken Sie den Dienst-Namen.

4. Drücken Sie ▲ oder ▼, bis der Name Ihres Kontos angezeigt wird, und drücken Sie darauf.
5. Wenn der Bildschirm zur Eingabe der PIN angezeigt wird, geben Sie die vierstellige PIN ein und drücken Sie [OK].
6. Drücken Sie ▲ oder ▼, um [Upload von Scanner] anzuzeigen.

Drücken Sie [Upload von Scanner].



- Wenn Sie [Scannen] > [an Web] gedrückt haben, wird diese Option nicht angezeigt.
- Diese Option wird je nach Dienst möglicherweise nicht angezeigt.

7. Befolgen Sie die Anweisungen auf dem Bildschirm, um diesen Vorgang abzuschließen.

MFC-J5730DW/MFC-J5930DW

1. Legen Sie Ihr Dokument ein.
2. Streichen Sie nach links oder rechts oder drücken Sie ◀ oder ▶, um [Web] anzuzeigen.

Drücken Sie [Web].



- Sie können auch [Scannen] > [an Web] drücken.
- Wenn auf dem Display des Gerätes Informationen zur Internetverbindung angezeigt werden, lesen Sie die Informationen und drücken Sie [OK].
- Im Display werden von Zeit zu Zeit Aktualisierungen oder Meldungen zu den Brother Web Connect-Funktionen angezeigt. Lesen Sie die Informationen und drücken Sie [OK].

3. Streichen Sie nach links oder rechts bzw. drücken Sie ◀ oder ▶, um den Dienst anzuzeigen, der das Konto hostet, zu dem Sie hochladen möchten.

Drücken Sie den Dienst-Namen.

4. Streichen Sie nach oben oder unten bzw. drücken Sie ▲ oder ▼, um den Kontonamen anzuzeigen, und drücken Sie dann auf den Namen.

5. Wenn der Bildschirm zur Eingabe der PIN angezeigt wird, geben Sie die vierstellige PIN ein und drücken Sie [OK].

6. Drücken Sie [Upload von Scanner].



Diese Option wird je nach Dienst möglicherweise nicht angezeigt.

7. Befolgen Sie die Anweisungen auf dem Bildschirm, um diesen Vorgang abzuschließen.



Zugehörige Informationen

- [Brother Web Connect](#)

Hochladen eines Dokuments von einem externen Speichermedium über Brother Web Connect

Dokumente, die auf Speichermedien wie einem USB-Stick gespeichert sind, können direkt zu einem Webdienst hochgeladen werden.

- Hochgeladene Dokumente werden in einem Album mit dem Namen **From_BrotherDevice** gespeichert.
- Die Unterstützung von USB-Sticks ist nur bei einigen Modellen verfügbar.

Informationen zu Beschränkungen bezüglich der Größe oder Anzahl der Dokumente, die hochgeladen werden können, finden Sie auf der Internetseite des jeweiligen Dienstes.

Wenn Sie aufgrund der Benutzersperre (verfügbar für bestimmte Modelle) eingeschränkter Web Connect-Benutzer sind, können Sie auf Speichermedien gespeicherte Dokumente nicht hochladen.

WICHTIG

Entfernen Sie den USB-Stick NICHT, solange im Display die Meldung angezeigt wird. Andernfalls können der USB-Stick oder die auf dem USB-Stick gespeicherten Daten beschädigt werden.



(Für Hongkong, Taiwan und Korea)

Brother Web Connect unterstützt nur Dateinamen, die auf Englisch verfasst wurden. Dateien, die in der lokalen Sprache benannt wurden, werden nicht hochgeladen.

>> [MFC-J5330DW/MFC-J5335DW](#)

>> [MFC-J5730DW/MFC-J5930DW](#)

MFC-J5330DW/MFC-J5335DW

1. Setzen Sie einen USB-Stick in das Gerät ein.
Das Display wechselt automatisch.
2. Drücken Sie ◀ oder ▶, bis [Web] angezeigt wird.
Drücken Sie [Web].



- Wenn auf dem Display des Gerätes Informationen zur Internetverbindung angezeigt werden, lesen Sie die Informationen und drücken Sie [OK].
- Im Display werden von Zeit zu Zeit Aktualisierungen oder Meldungen zu den Brother Web Connect-Funktionen angezeigt. Lesen Sie die Informationen und drücken Sie [OK].

3. Drücken Sie ▲ oder ▼, bis der Dienst angezeigt wird, der das Konto hostet, auf das Sie die Dateien hochladen möchten.
Drücken Sie den Dienst-Namen.
4. Drücken Sie ▲ oder ▼, bis der Name Ihres Kontos angezeigt wird, und drücken Sie darauf.
5. Wenn der Bildschirm zur Eingabe der PIN angezeigt wird, geben Sie die vierstellige PIN ein und drücken Sie [OK].
6. Drücken Sie ▲ oder ▼, um [Up1. v. Speichern.] anzuzeigen.
Drücken Sie [Up1. v. Speichern.].
7. Befolgen Sie die Anweisungen auf dem Bildschirm, um diesen Vorgang abzuschließen.

MFC-J5730DW/MFC-J5930DW

1. Setzen Sie einen USB-Stick in das Gerät ein.
Das Display wechselt automatisch.

2. Drücken Sie [Web].



- Wenn auf dem Display des Gerätes Informationen zur Internetverbindung angezeigt werden, lesen Sie die Informationen und drücken Sie [OK].
- Im Display werden von Zeit zu Zeit Aktualisierungen oder Meldungen zu den Brother Web Connect-Funktionen angezeigt. Lesen Sie die Informationen und drücken Sie [OK].

3. Streichen Sie nach links oder rechts bzw. drücken Sie ◀ oder ▶, um den Dienst anzuzeigen, der das Konto hostet, zu dem Sie hochladen möchten.

Drücken Sie den Dienst-Namen.

4. Streichen Sie nach oben oder unten bzw. drücken Sie ▲ oder ▼, um den Kontonamen anzuzeigen, und drücken Sie dann auf den Namen.

5. Wenn der Bildschirm zur Eingabe der PIN angezeigt wird, geben Sie die vierstellige PIN ein und drücken Sie [OK].

6. Drücken Sie [Upl. v. Speichern.].

7. Befolgen Sie die Anweisungen auf dem Bildschirm, um diesen Vorgang abzuschließen.



Zugehörige Informationen

- [Brother Web Connect](#)
-

Herunterladen und Drucken von Dokumenten über Brother Web Connect

Dokumente, die in Ihr Konto hochgeladen wurden, können direkt auf das Gerät heruntergeladen und ausgedruckt werden. Auch Dokumente, die von anderen Benutzern in ihre jeweiligen Konten hochgeladen und freigegeben wurden, können auf das Gerät heruntergeladen und gedruckt werden, sofern Sie zum Anzeigen dieser Dokumente berechtigt sind. Bei einigen Diensten können Gastbenutzer öffentliche Dokumente anzeigen. Wenn Sie auf einen Dienst oder ein Konto als Gastbenutzer zugreifen, können Sie Dokumente anzeigen, die der Besitzer öffentlich zugänglich gemacht hat, also Dokumente ohne Einschränkungen der Anzeigeberechtigung.

Um Dokumente anderer Benutzer herunterzuladen zu können, müssen Sie über Zugriffsrechte verfügen, um die entsprechenden Alben oder Dokumente anzuzeigen.

Wenn Sie aufgrund von Secure Function Lock (verfügbar für bestimmte Modelle) eingeschränkter Benutzer von Web Connect sind, können Sie die Daten nicht herunterladen.

Die Funktion Secure Funktion Lock-Seitenbeschränkung wirkt sich auch auf Druckaufträge über Web Connect aus.



Für Hongkong, Taiwan und Korea

Brother Web Connect unterstützt nur Dateinamen, die auf Englisch verfasst wurden. Dateien, die in der lokalen Sprache benannt wurden, werden nicht heruntergeladen.



Zugehörige Informationen

- [Brother Web Connect](#)
 - [Herunterladen und Drucken mit Webdiensten](#)
 - [Herunterladen und Drucken von Brother CreativeCenter-Vorlagen](#)
-

Herunterladen und Drucken mit Webdiensten

Weitere Informationen zu Brother CreativeCenter-Vorlagen >> *Zugehörige Informationen*

>> [MFC-J5330DW/MFC-J5335DW](#)

>> [MFC-J5730DW/MFC-J5930DW](#)

MFC-J5330DW/MFC-J5335DW

1. Drücken Sie ◀ oder ▶, bis [Web] angezeigt wird.

Drücken Sie [Web].



- Wenn auf dem Display des Gerätes Informationen zur Internetverbindung angezeigt werden, lesen Sie die Informationen und drücken Sie [OK].
- Im Display werden von Zeit zu Zeit Aktualisierungen oder Meldungen zu den Brother Web Connect-Funktionen angezeigt. Lesen Sie die Informationen und drücken Sie [OK].

2. Drücken Sie ▲ oder ▼, bis der Dienst angezeigt wird, der das herunterzuladende und zu druckende Dokument hostet.

Drücken Sie den Dienst-Namen.

3. Sie haben die folgenden Möglichkeiten:

- Melden Sie sich bei dem Dienst an, drücken Sie ▲ oder ▼, um den Kontonamen anzuzeigen, und drücken Sie dann darauf. Wenn der Bildschirm zur Eingabe der PIN angezeigt wird, geben Sie die vierstellige PIN ein und drücken Sie [OK].
- Um als Gastbenutzer auf den Dienst zuzugreifen, drücken Sie ▲ oder ▼, um [Service als Gast nutzen] anzuzeigen, und drücken Sie darauf. Wenn die Informationen zum Zugreifen als Gastbenutzer angezeigt werden, drücken Sie [OK].

4. Drücken Sie ▲ oder ▼, um [Downl. z. Drucken] anzuzeigen.

Drücken Sie [Downl. z. Drucken].



- Wenn Sie als Gastbenutzer auf den Dienst zugreifen, geben Sie den Kontonamen des Benutzers ein, dessen Dokumente Sie herunterladen möchten, oder wählen Sie diesen Kontonamen aus.

5. Drücken Sie ▲ oder ▼, bis das gewünschte Album angezeigt wird, und drücken Sie darauf.



- Ein Album ist eine Sammlung von Dokumenten. Der tatsächlich verwendete Begriff kann jedoch je nach verwendetem Dienst unterschiedlich sein. Wenn Sie Evernote® nutzen, müssen Sie das Notizbuch und dann die Notiz auswählen.
- Bei einigen Diensten ist es nicht erforderlich, Dokumente in Alben zu speichern. Zur Auswahl von nicht in Alben gespeicherten Dokumenten wählen Sie [Nicht sortierte Dateien anzeigen] oder [Unsortierte Fotos zeigen], um Dokumente auszuwählen. Sie können die Dokumente anderer Benutzer nicht herunterladen, wenn die Dokumente nicht in einem Album gespeichert sind.

6. Drücken Sie auf die Miniaturansicht des zu druckenden Dokuments. Bestätigen Sie das Dokument auf dem Display und drücken Sie [OK]. Wählen Sie weitere Dokumente zum Drucken aus (bis zu 10 Dokumente).

7. Drücken Sie nach Abschluss [OK].

8. Befolgen Sie die Anweisungen auf dem Bildschirm, um diesen Vorgang abzuschließen.

MFC-J5730DW/MFC-J5930DW

1. Streichen Sie nach links oder rechts oder drücken Sie ◀ oder ▶, um [Web] anzuzeigen.

Drücken Sie [Web].



- Wenn auf dem Display des Gerätes Informationen zur Internetverbindung angezeigt werden, lesen Sie die Informationen und drücken Sie [OK].
- Im Display werden von Zeit zu Zeit Aktualisierungen oder Meldungen zu den Brother Web Connect-Funktionen angezeigt. Lesen Sie die Informationen und drücken Sie [OK].

2. Streichen Sie nach links oder rechts bzw. drücken Sie ◀ oder ▶, um den Dienst anzuzeigen, der das herunterzuladende und zu druckende Dokument hostet.

Drücken Sie den Dienst-Namen.

3. Sie haben die folgenden Möglichkeiten:

- Melden Sie sich mit Ihrem Konto bei dem Dienst an, streichen Sie nach oben oder unten bzw. drücken Sie ▲ oder ▼, um Ihren Kontonamen anzuzeigen, und drücken Sie dann darauf. Wenn der Bildschirm zur Eingabe der PIN angezeigt wird, geben Sie die vierstellige PIN ein und drücken Sie [OK].
- Um als Gastbenutzer auf den Dienst zuzugreifen, streichen Sie nach unten bzw. drücken Sie ▲ oder ▼, um [Service als Gast nutzen] anzuzeigen, und drücken Sie dann darauf. Wenn die Informationen zum Zugreifen als Gastbenutzer angezeigt werden, drücken Sie [OK].

4. Drücken Sie [Downl. z. Drucken].



- Wenn Sie als Gastbenutzer auf den Dienst zugreifen, geben Sie den Kontonamen des Benutzers ein, dessen Dokumente Sie herunterladen möchten, oder wählen Sie diesen Kontonamen aus.

5. Streichen Sie nach oben oder unten bzw. drücken Sie ▲ oder ▼, um das gewünschte Album anzuzeigen, und drücken Sie dann darauf.



- Ein Album ist eine Sammlung von Dokumenten. Der tatsächlich verwendete Begriff kann jedoch je nach verwendetem Dienst unterschiedlich sein. Wenn Sie Evernote® nutzen, müssen Sie das Notizbuch und dann die Notiz auswählen.
- Bei einigen Diensten ist es nicht erforderlich, Dokumente in Alben zu speichern. Zur Auswahl von nicht in Alben gespeicherten Dokumenten wählen Sie [Nicht sortierte Dateien anzeigen] oder [Unsortierte Fotos zeigen], um Dokumente auszuwählen. Sie können die Dokumente anderer Benutzer nicht herunterladen, wenn die Dokumente nicht in einem Album gespeichert sind.

6. Drücken Sie auf die Miniaturansicht des zu druckenden Dokuments. Bestätigen Sie das Dokument auf dem Display und drücken Sie [OK]. Wählen Sie weitere Dokumente zum Drucken aus (bis zu 10 Dokumente).

7. Drücken Sie nach Abschluss [OK].

8. Befolgen Sie die Anweisungen auf dem Bildschirm, um diesen Vorgang abzuschließen.



Zugehörige Informationen

- [Herunterladen und Drucken von Dokumenten über Brother Web Connect](#)
- [Herunterladen und Drucken von Brother CreativeCenter-Vorlagen](#)

Herunterladen und Drucken von Brother CreativeCenter-Vorlagen

Brother CreativeCenter ist nicht in allen Ländern verfügbar.

>> [MFC-J5330DW/MFC-J5335DW](#)

>> [MFC-J5730DW/MFC-J5930DW](#)

MFC-J5330DW/MFC-J5335DW

1. Drücken Sie ◀ oder ▶, bis [Apps] angezeigt wird.

Drücken Sie [Apps].



- Wenn auf dem Display des Geräts Informationen zur Internetverbindung angezeigt werden, lesen Sie diese und drücken Sie [OK].
- Im Display werden von Zeit zu Zeit Aktualisierungen oder Meldungen zu den Brother Web Connect-Funktionen angezeigt. Lesen Sie die Informationen und drücken Sie [OK].

2. Drücken Sie ▲ oder ▼, um ["Creative Center"-Vorlagen drucken] anzuzeigen.

Drücken Sie ["Creative Center"-Vorlagen drucken].

3. Drücken Sie ▲ oder ▼, bis die gewünschte Kategorie angezeigt wird, und drücken Sie darauf.
4. Wählen Sie die gewünschte Datei. Geben Sie die Anzahl der zu druckenden Kopien ein und drücken Sie [OK]. Wiederholen Sie diesen Schritt, bis Sie alle Dateien ausgewählt haben, die Sie drucken möchten.
5. Drücken Sie nach Abschluss [OK].



Wenn im Display des Gerätes Informationen zu den Druckeinstellungen angezeigt werden, lesen Sie die Informationen und drücken Sie [OK].

6. Befolgen Sie die Anweisungen auf dem Bildschirm, um diesen Vorgang abzuschließen.

MFC-J5730DW/MFC-J5930DW

1. Streichen Sie nach links oder rechts oder drücken Sie ◀ oder ▶, um [Apps] anzuzeigen.

Drücken Sie [Apps].



- Wenn auf dem Display des Geräts Informationen zur Internetverbindung angezeigt werden, lesen Sie diese und drücken Sie [OK].
- Im Display werden von Zeit zu Zeit Aktualisierungen oder Meldungen zu den Brother Web Connect-Funktionen angezeigt. Lesen Sie die Informationen und drücken Sie [OK].

2. Drücken Sie ["Creative Center"-Vorlagen drucken].
3. Streichen Sie nach oben oder unten bzw. drücken Sie ▲ oder ▼, um die gewünschte Kategorie anzuzeigen, und drücken Sie dann darauf.
4. Wählen Sie die gewünschte Datei. Geben Sie die Anzahl der zu druckenden Kopien ein und drücken Sie [OK]. Wiederholen Sie diesen Schritt, bis Sie alle Dateien ausgewählt haben, die Sie drucken möchten.
5. Drücken Sie nach Abschluss [OK].



Wenn im Display des Gerätes Informationen zu den Druckeinstellungen angezeigt werden, lesen Sie die Informationen und drücken Sie [OK].

6. Befolgen Sie die Anweisungen auf dem Bildschirm, um diesen Vorgang abzuschließen.

✓ Zugehörige Informationen

- [Herunterladen und Drucken von Dokumenten über Brother Web Connect](#)

-
- Herunterladen und Drucken mit Webdiensten
-

Herunterladen und Speichern eines Dokuments auf einem externen Speichermedium über Brother Web Connect

JPEG-, PDF- und Microsoft® Office-Dateien können von einem Dienst heruntergeladen und direkt auf einem mit dem Gerät verbundenen Speichermedium gespeichert werden. Auch Dokumente, die von anderen Benutzern in ihre jeweiligen Konten zum Freigeben hochgeladen wurden, können auf das Gerät heruntergeladen werden, sofern Sie zum Anzeigen dieser Dokumente berechtigt sind. Bei einigen Diensten können Gastbenutzer öffentliche Dokumente anzeigen. Wenn Sie auf einen Dienst oder ein Konto als Gastbenutzer zugreifen, können Sie Dokumente anzeigen, die der Besitzer öffentlich zugänglich gemacht hat, also Dokumente ohne Einschränkungen der Anzeigeberechtigung.

- Vergewissern Sie sich, dass auf dem USB-Stick genügend Speicherplatz zur Verfügung steht.
- Um Dokumente anderer Benutzer herunterzuladen zu können, müssen Sie über Zugriffsrechte verfügen, um die entsprechenden Alben oder Dokumente anzuzeigen.
- Die Unterstützung von USB-Sticks ist nur bei einigen Modellen verfügbar.
- Heruntergeladene Dateien erhalten einen neuen Namen auf Grundlage des aktuellen Datums. Zum Beispiel wird das erste Bild, das am 1. Juli gespeichert wird, 07010001.jpg genannt. Beachten Sie, dass das Datumsformat im Dateinamen auch von der Einstellung der Region abhängig ist.
- Die Bilder werden im Ordner „BROTHER“ gespeichert, der sich auf der Stammebene des Speichermediums befindet.

WICHTIG

Entfernen Sie den USB-Stick NICHT, solange im Display die Meldung angezeigt wird. Andernfalls können der USB-Stick oder die auf dem USB-Stick gespeicherten Daten beschädigt werden.

>> [MFC-J5330DW/MFC-J5335DW](#)

>> [MFC-J5730DW/MFC-J5930DW](#)

MFC-J5330DW/MFC-J5335DW

1. Setzen Sie einen USB-Stick in das Gerät ein.
Das Display wechselt automatisch.
2. Drücken Sie ◀ oder ▶, bis [Web] angezeigt wird.
Drücken Sie [Web].

 - Wenn auf dem Display des Gerätes Informationen zur Internetverbindung angezeigt werden, lesen Sie die Informationen und drücken Sie [OK].
 - Im Display werden von Zeit zu Zeit Aktualisierungen oder Meldungen zu den Brother Web Connect-Funktionen angezeigt. Lesen Sie die Informationen und drücken Sie [OK].
3. Drücken Sie ▲ oder ▼, bis der Dienst angezeigt wird, der das herunterzuladende Dokument hostet.
Drücken Sie den Dienst-Namen.
4. Sie haben die folgenden Möglichkeiten:
 - Melden Sie sich bei dem Dienst an, drücken Sie ▲ oder ▼, um den Kontonamen anzuzeigen, und drücken Sie dann darauf. Wenn der Bildschirm zur Eingabe der PIN angezeigt wird, geben Sie die vierstellige PIN ein und drücken Sie [OK].
 - Um als Gastbenutzer auf den Dienst zuzugreifen, drücken Sie ▲ oder ▼, um [Service als Gast nutzen] anzuzeigen, und drücken Sie darauf. Wenn die Informationen zum Zugreifen als Gastbenutzer angezeigt werden, drücken Sie [OK].
5. Drücken Sie ▲ oder ▼, um [Downl. Speichern.] anzuzeigen.
Drücken Sie [Downl. Speichern.].



- Wenn Sie als Gastbenutzer auf den Dienst zugreifen, geben Sie den Kontonamen des Benutzers ein, dessen Dokumente Sie herunterladen möchten, oder wählen Sie diesen Kontonamen aus.

6. Befolgen Sie die Anweisungen auf dem Bildschirm, um diesen Vorgang abzuschließen.



- Ein Album ist eine Sammlung von Dokumenten. Der tatsächlich verwendete Begriff kann jedoch je nach verwendetem Dienst unterschiedlich sein. Wenn Sie Evernote® nutzen, müssen Sie das Notizbuch und dann die Notiz auswählen.
- Bei einigen Diensten ist es nicht erforderlich, Dokumente in Alben zu speichern. Zur Auswahl von nicht in Alben gespeicherten Dokumenten wählen Sie [Nicht sortierte Dateien anzeigen] oder [Unsortierte Fotos zeigen], um Dokumente auszuwählen. Sie können die Dokumente anderer Benutzer nicht herunterladen, wenn die Dokumente nicht in einem Album gespeichert sind.

MFC-J5730DW/MFC-J5930DW

1. Setzen Sie einen USB-Stick in das Gerät ein.

Das Display wechselt automatisch.

2. Drücken Sie [Web].



- Wenn auf dem Display des Gerätes Informationen zur Internetverbindung angezeigt werden, lesen Sie die Informationen und drücken Sie [OK].
- Im Display werden von Zeit zu Zeit Aktualisierungen oder Meldungen zu den Brother Web Connect-Funktionen angezeigt. Lesen Sie die Informationen und drücken Sie [OK].

3. Streichen Sie nach links oder rechts bzw. drücken Sie ◀ oder ▶, um den Dienst anzuzeigen, der das herunterzuladende Dokument hostet.

Drücken Sie den Dienst-Namen.

4. Sie haben die folgenden Möglichkeiten:

- Melden Sie sich mit Ihrem Konto bei dem Dienst an, streichen Sie nach oben oder unten bzw. drücken Sie ▲ oder ▼, um Ihren Kontonamen anzuzeigen, und drücken Sie dann darauf. Wenn der Bildschirm zur Eingabe der PIN angezeigt wird, geben Sie die vierstellige PIN ein und drücken Sie [OK].
- Um als Gastbenutzer auf den Dienst zuzugreifen, streichen Sie nach unten bzw. drücken Sie ▲ oder ▼, um [Service als Gast nutzen] anzuzeigen, und drücken Sie dann darauf. Wenn die Informationen zum Zugreifen als Gastbenutzer angezeigt werden, drücken Sie [OK].

5. Drücken Sie [Down]. [Speichern.].



- Wenn Sie als Gastbenutzer auf den Dienst zugreifen, geben Sie den Kontonamen des Benutzers ein, dessen Dokumente Sie herunterladen möchten, oder wählen Sie diesen Kontonamen aus.

6. Befolgen Sie die Anweisungen auf dem Bildschirm, um diesen Vorgang abzuschließen.



- Ein Album ist eine Sammlung von Dokumenten. Der tatsächlich verwendete Begriff kann jedoch je nach verwendetem Dienst unterschiedlich sein. Wenn Sie Evernote® nutzen, müssen Sie das Notizbuch und dann die Notiz auswählen.
- Bei einigen Diensten ist es nicht erforderlich, Dokumente in Alben zu speichern. Zur Auswahl von nicht in Alben gespeicherten Dokumenten wählen Sie [Nicht sortierte Dateien anzeigen] oder [Unsortierte Fotos zeigen], um Dokumente auszuwählen. Sie können die Dokumente anderer Benutzer nicht herunterladen, wenn die Dokumente nicht in einem Album gespeichert sind.



Zugehörige Informationen

- [Brother Web Connect](#)

Fax-Weiterleitung in die Cloud oder an E-Mail

- Mit der Funktion Fax-Weiterleitung in die Cloud können Sie empfangene Faxe automatisch an Ihre Konten mit den verfügbaren Online-Diensten weiterleiten.

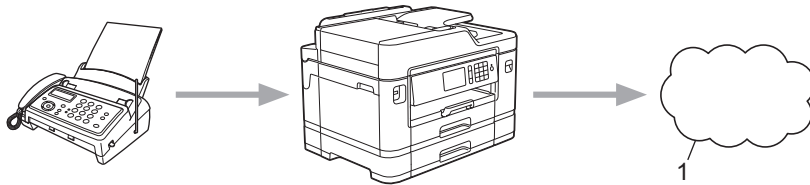

1. Webdienst

- Mit der Funktion Fax-Weiterleitung an E-Mail können Sie empfangene Faxe automatisch als E-Mail-Anhänge an einen Posteingang weiterleiten.

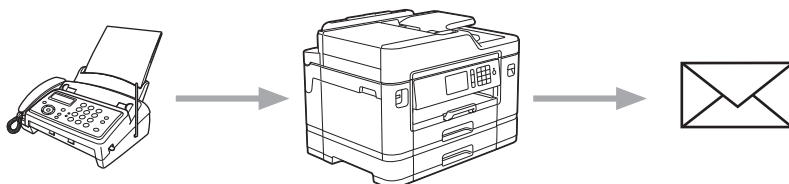

✓ Zugehörige Informationen

- [Brother Web Connect](#)
- [Aktivieren der Fax-Weiterleitung in die Cloud oder an E-Mail](#)
- [Deaktivieren der Fax-Weiterleitung in die Cloud oder an E-Mail](#)

Aktivieren der Fax-Weiterleitung in die Cloud oder an E-Mail

Aktivieren Sie die Fax-Weiterleitungsfunktion, um eingehende Faxe automatisch an einen Onlinedienst oder als E-Mail-Anhang in einen Posteingang weiterzuleiten.

- Diese Funktion ist nur für Schwarzweiß-Faxe verfügbar.
- Wenn Sie die Fax-Weiterleitung aktivieren, können die folgenden Funktionen nicht verwendet werden:
 - [Fax weiterleiten]
 - [Fax speichern]
 - [PC Faxempfang]

>> [MFC-J5330DW/MFC-J5335DW](#)

>> [MFC-J5730DW/MFC-J5930DW](#)

MFC-J5330DW/MFC-J5335DW

1. Drücken Sie ◀ oder ▶, bis [Apps] angezeigt wird.

Drücken Sie [Apps].



- Wenn auf dem Display des Geräts Informationen zur Internetverbindung angezeigt werden, lesen Sie diese und drücken Sie [OK].
- Im Display werden von Zeit zu Zeit Aktualisierungen oder Meldungen zu den Brother Web Connect-Funktionen angezeigt. Lesen Sie die Informationen und drücken Sie [OK].

2. Drücken Sie ▲ oder ▼, um [Faxweiterleitung an Cloud/E-Mail] anzuzeigen.

Drücken Sie [Faxweiterleitung an Cloud/E-Mail].



Wenn Informationen zu [Faxweiterleitung an Cloud/E-Mail] angezeigt werden, lesen Sie diese und drücken Sie [OK].

3. Drücken Sie [Aus].

4. Drücken Sie [Weiterleiten an Cloud] oder [Weiterleiten an E-Mail].

- Wenn Sie [Weiterleiten an Cloud] gewählt haben, wählen Sie den Onlinedienst, an den die Faxe weitergeleitet werden sollen, und geben Sie dann Ihren Kontonamen an.
- Wenn Sie [Weiterleiten an E-Mail] gewählt haben, wählen Sie die E-Mail-Adresse, an die die Faxe als E-Mail-Anhang weitergeleitet werden sollen.

5. Befolgen Sie die Anweisungen auf dem Bildschirm, um diesen Vorgang abzuschließen.

MFC-J5730DW/MFC-J5930DW

1. Streichen Sie nach links oder rechts oder drücken Sie ◀ oder ▶, um [Apps] anzuzeigen.

Drücken Sie [Apps].



- Wenn auf dem Display des Geräts Informationen zur Internetverbindung angezeigt werden, lesen Sie diese und drücken Sie [OK].
- Im Display werden von Zeit zu Zeit Aktualisierungen oder Meldungen zu den Brother Web Connect-Funktionen angezeigt. Lesen Sie die Informationen und drücken Sie [OK].

2. Drücken Sie [Faxweiterleitung an Cloud/E-Mail].



Wenn Informationen zu [Faxweiterleitung an Cloud/E-Mail] angezeigt werden, lesen Sie diese und drücken Sie [OK].

3. Drücken Sie [Aus].

-
4. Drücken Sie [Weiterleiten an Cloud] oder [Weiterleiten an E-Mail].
- Wenn Sie [Weiterleiten an Cloud] gewählt haben, wählen Sie den Onlinedienst, an den die Faxe weitergeleitet werden sollen, und geben Sie dann Ihren Kontonamen an.
 - Wenn Sie [Weiterleiten an E-Mail] gewählt haben, wählen Sie die E-Mail-Adresse, an die die Faxe als E-Mail-Anhang weitergeleitet werden sollen.
5. Befolgen Sie die Anweisungen auf dem Bildschirm, um diesen Vorgang abzuschließen.



Zugehörige Informationen

- [Fax-Weiterleitung in die Cloud oder an E-Mail](#)
 - [Speicherempfangsoptionen](#)
-

Deaktivieren der Fax-Weiterleitung in die Cloud oder an E-Mail

Deaktivieren Sie die Fax-Weiterleitung, wenn eingehende Faxe nicht mehr automatisch an einen Onlinedienst oder als E-Mail-Anhang in einen Posteingang weitergeleitet werden sollen.

Wenn sich noch Faxe im Speicher des Gerätes befinden, können Sie die Fax-Weiterleitung nicht deaktivieren.

>> [MFC-J5330DW/MFC-J5335DW](#)

>> [MFC-J5730DW/MFC-J5930DW](#)

MFC-J5330DW/MFC-J5335DW

1. Drücken Sie ◀ oder ▶, bis [Apps] angezeigt wird.

Drücken Sie [Apps].



- Wenn auf dem Display des Geräts Informationen zur Internetverbindung angezeigt werden, lesen Sie diese und drücken Sie [OK].
- Im Display werden von Zeit zu Zeit Aktualisierungen oder Meldungen zu den Brother Web Connect-Funktionen angezeigt. Lesen Sie die Informationen und drücken Sie [OK].

2. Drücken Sie ▲ oder ▼, um [Faxweiterleitung an Cloud/E-Mail] anzuzeigen.

Drücken Sie [Faxweiterleitung an Cloud/E-Mail].



Wenn Informationen zu [Faxweiterleitung an Cloud/E-Mail] angezeigt werden, lesen Sie diese und drücken Sie [OK].

3. Drücken Sie [Ein].

4. Drücken Sie [OK].

MFC-J5730DW/MFC-J5930DW

1. Streichen Sie nach links oder rechts oder drücken Sie ◀ oder ▶, um [Apps] anzuzeigen.

Drücken Sie [Apps].



- Wenn auf dem Display des Geräts Informationen zur Internetverbindung angezeigt werden, lesen Sie diese und drücken Sie [OK].
- Im Display werden von Zeit zu Zeit Aktualisierungen oder Meldungen zu den Brother Web Connect-Funktionen angezeigt. Lesen Sie die Informationen und drücken Sie [OK].

2. Drücken Sie [Faxweiterleitung an Cloud/E-Mail].



Wenn Informationen zu [Faxweiterleitung an Cloud/E-Mail] angezeigt werden, lesen Sie diese und drücken Sie [OK].

3. Drücken Sie [Ein].

4. Drücken Sie [OK].

✓ Zugehörige Informationen

- [Fax-Weiterleitung in die Cloud oder an E-Mail](#)

Google Cloud Print™

- [Google Cloud Print™ – Überblick](#)
- [Vor der Verwendung von Google Cloud Print™](#)
- [Drucken von Google Chrome™ oder Chrome OS™](#)
- [Drucken von Google Drive™ for Mobile](#)
- [Drucken von Gmail™ Webmail Service for Mobile](#)

Google Cloud Print™ – Überblick

Google Cloud Print™ ist ein Dienst von Google, mit dem Sie über ein netzwerkcompatibles Gerät, wie z. B. ein Mobiltelefon oder einen Computer, auf einen für Ihr Google-Konto registrierten Drucker drucken können, ohne den Druckertreiber auf dem Gerät installieren zu müssen.

Zum Drucken aus Android™-Anwendungen muss Google Cloud Print™ aus den Google Play™ Store installiert werden.

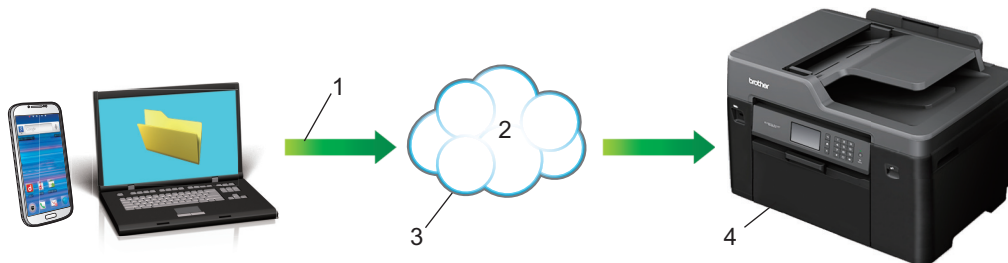

1. Druckanforderung
2. Internet
3. Google Cloud Print™
4. Drucken



Zugehörige Informationen

- [Google Cloud Print™](#)

Vor der Verwendung von Google Cloud Print™

- [Netzwerkeinstellungen zum Verwenden von Google Cloud Print™](#)
- [Registrieren Ihres Gerätes bei Google Cloud Print™ mit Google Chrome™](#)
- [Registrieren Ihres Gerätes bei Google Cloud Print™ mit Web Based Management](#)

Netzwerkeinstellungen zum Verwenden von Google Cloud Print™

Um Google Cloud Print™ verwenden zu können, muss das Brother-Gerät mit einem Netzwerk verbunden sein, das entweder über eine kabelgebundene oder über eine Wireless-Verbindung auf das Internet zugreifen kann. Informationen zum korrekten Verbinden und Konfigurieren des Gerätes ►► *Installationsanleitung* oder in den verwandten Themen in diesem Handbuch.



Zugehörige Informationen

- [Vor der Verwendung von Google Cloud Print™](#)
-

Registrieren Ihres Gerätes bei Google Cloud Print™ mit Google Chrome™

Vergewissern Sie sich, dass Sie bereits ein Google-Konto erstellt haben. Wenn Sie noch kein Konto haben, rufen Sie die Google-Website (<https://accounts.google.com/signup>) über einen Computer oder ein Mobilgerät auf und erstellen Sie ein Konto.

Stellen Sie sicher, dass sich das Brother-Gerät im Ruhezustand befindet, bevor Sie den Registrierungsvorgang starten.



Die Schritte in diesem Abschnitt sind Beispiele für Windows-Benutzer.

Die Bildschirme auf Ihrem Computer können abhängig von Ihrem Betriebssystem und Ihrer Umgebung abweichen.

1. Öffnen Sie Google Chrome™ auf dem Computer.
2. Klicken Sie auf das Google Chrome™-Menüsymbol und dann auf **Einstellungen > Erweiterte Einstellungen anzeigen**.
3. Klicken Sie im Abschnitt **Google Cloud Print** auf **Verwalten**.



Sie müssen sich bei Ihrem Google-Konto anmelden, um die verfügbaren Geräte anzuzeigen.

4. Befolgen Sie die Anweisungen auf dem Bildschirm, um Ihr Gerät zu registrieren.
5. Wenn auf dem Gerät eine Bestätigungsmeldung angezeigt wird, drücken Sie die Taste „OK“.



Wenn im Display des Gerätes keine Bestätigungsmeldung angezeigt wird, wiederholen Sie diese Schritte.

6. Wenn die Registrierung des Brother-Gerätes erfolgreich war, wird dies im Feld **Meine Geräte** angezeigt.



Zugehörige Informationen

- [Vor der Verwendung von Google Cloud Print™](#)

Registrieren Ihres Gerätes bei Google Cloud Print™ mit Web Based Management

Vergewissern Sie sich, dass Sie bereits ein Google-Konto erstellt haben. Wenn Sie noch kein Konto haben, rufen Sie die Google-Website (<https://accounts.google.com/signup>) über einen Computer oder ein Mobilgerät auf und erstellen Sie ein Konto.

Stellen Sie sicher, dass sich das Brother-Gerät im Ruhezustand befindet, bevor Sie den Registrierungsprozess starten.

Bevor Sie Ihr Gerät registrieren, überprüfen Sie, ob am Funktionstastenfeld des Gerätes das korrekte Datum und die korrekte Uhrzeit eingestellt sind. >> *Zugehörige Informationen*

1. Prüfen Sie, dass das Brother-Gerät mit demselben Netzwerk wie Ihr Computer oder Mobilgerät verbunden ist.
2. Starten Sie Ihren Webbrowser.
3. Geben Sie „http://IP-Adresse des Geräts“ in die Adressleiste des Browsers ein (wobei „IP-Adresse des Geräts“ die IP-Adresse des Geräts ist).

Zum Beispiel:

http://192.168.1.2



- Die IP-Adresse Ihres Gerätes wird im Netzwerk-Menü des Funktionstastenfelds Ihres Gerätes angezeigt.
- Wenn ein Kennwort zum Anmelden bei Web Based Management eingerichtet ist, geben Sie das Kennwort im Feld **Anmelden** ein und klicken Sie anschließend auf .

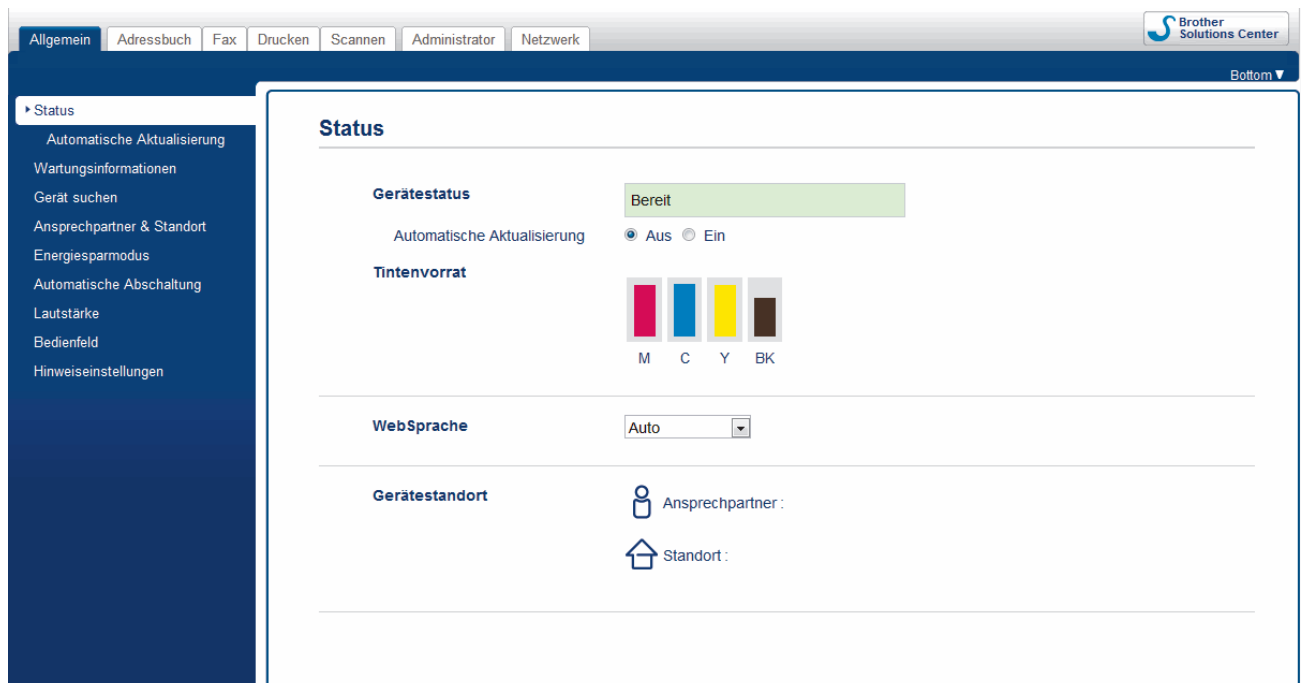

4. Klicken Sie auf die Registerkarte **Netzwerk**.
5. Klicken Sie in der linken Navigationsleiste auf das Menü **Protokoll**.
6. Vergewissern Sie sich, dass **Google Cloud Print** ausgewählt ist, und klicken Sie dann auf **Erweitere Einstellungen**.

Protokoll

<input checked="" type="checkbox"/> Web-based Management (Webserver)		HTTP-Servereinstellungen
<input checked="" type="checkbox"/> SNMP	Erweitere Einstellungen	
<input checked="" type="checkbox"/> Remote Setup		
<hr/>		
<input checked="" type="checkbox"/> LPD (PC-Fax senden)	Erweitere Einstellungen	
<input checked="" type="checkbox"/> Raw-Port		
<input checked="" type="checkbox"/> IPP		HTTP-Servereinstellungen
<input checked="" type="checkbox"/> AirPrint	Erweitere Einstellungen	HTTP-Servereinstellungen
<input checked="" type="checkbox"/> Mopria		
<input checked="" type="checkbox"/> Webdienst	Erweitere Einstellungen	HTTP-Servereinstellungen
<input checked="" type="checkbox"/> Mobiles Drucken für Windows		
<input checked="" type="checkbox"/> Google Cloud Print	Erweitere Einstellungen	
<input type="checkbox"/> Proxy	Erweitere Einstellungen	

7. Vergewissern Sie sich, dass **Status** auf **Aktiviert** gesetzt ist. Klicken Sie auf **Registrieren**.
8. Wenn im Display des Gerätes eine Bestätigungsmeldung angezeigt wird, drücken Sie [OK].



Wenn im Display des Gerätes keine Bestätigungsmeldung angezeigt wird, wiederholen Sie diese Schritte.

9. Klicken Sie auf **Google**.
10. Der Anmeldebildschirm für Google Cloud Print™ wird angezeigt. Melden Sie sich mit Ihrem Google-Konto an und befolgen Sie die Anweisungen auf dem Bildschirm, um Ihr Gerät zu registrieren.
11. Wenn Sie Ihr Gerät registriert haben, wechseln Sie zurück zum Web Based Management-Bildschirm und vergewissern Sie sich, dass **Registrierungsstatus** auf **Registriert** gesetzt ist.

Google Cloud Print

Übermittlung OK

Status Aktiviert

Registrierungsstatus Registriert

Registrierung für dieses Gerät aufheben

Google-Konto

E-Mail-Adresse xxxxxxx@gmail.com

Gerätename Brother XXX-XXXX

Abbrechen Senden



Wenn Ihr Gerät die Funktion "Benutzersperre" unterstützt, ist das Drucken über Google Cloud Print™ auch dann möglich, wenn das Drucken vom PC für jeden Benutzer eingeschränkt ist. Um das Drucken über Google Cloud Print™ einzuschränken, deaktivieren Sie Google Cloud Print™ über Web Based Management oder legen Sie für die Funktion "Benutzersperre" den öffentlichen Modus fest und schränken Sie das Drucken für öffentliche Benutzer ein. >> *Zugehörige Informationen*



Zugehörige Informationen

- Vor der Verwendung von Google Cloud Print™
 - Einstellen von Datum und Uhrzeit
 - Konfigurieren der Benutzersperre 3.0 mit Web Based Management
-

Drucken von Google Chrome™ oder Chrome OS™

1. Stellen Sie sicher, dass Ihr Brother-Gerät eingeschaltet ist.
2. Öffnen Sie die Webseite, die Sie drucken möchten.
3. Klicken Sie auf das Google Chrome™-Menüsymbol.
4. Klicken Sie auf **Print (Drucken)**.
5. Wählen Sie Ihr Gerät aus der Druckerliste aus.
6. Ändern Sie bei Bedarf die Druckoptionen.
7. Klicken Sie auf **Print (Drucken)**.



Zugehörige Informationen

- [Google Cloud Print™](#)
-

Drucken von Google Drive™ for Mobile

1. Stellen Sie sicher, dass Ihr Brother-Gerät eingeschaltet ist.
2. Greifen Sie vom Webbrowser Ihres Android™ - oder Apple-Gerätes auf Google Drive™ zu.
3. Öffnen Sie das Dokument, das Sie drucken möchten.
4. Tippen Sie auf das Menüsymbol.
5. Tippen Sie auf **Print (Drucken)**.
6. Wählen Sie Ihr Gerät aus der Druckerliste aus.
7. Ändern Sie bei Bedarf die Druckoptionen.
8. Tippen Sie auf **Print (Drucken)**.



Zugehörige Informationen

- [Google Cloud Print™](#)

Drucken von Gmail™ Webmail Service for Mobile

1. Stellen Sie sicher, dass Ihr Brother-Gerät eingeschaltet ist.
2. Greifen Sie vom Webbrowser Ihres Android™ - oder Apple-Gerätes auf Gmail™ Webmail Service zu.
3. Öffnen Sie die E-Mail-Nachricht, die Sie drucken möchten.
4. Tippen Sie auf das Menüsymbol.



Wenn **Print (Drucken)** neben dem Namen des Anhangs angezeigt wird, können Sie auch den Anhang drucken. Tippen Sie auf **Print (Drucken)** und befolgen Sie die Anweisungen auf Ihrem Mobilgerät.

5. Tippen Sie auf **Print (Drucken)**.
6. Wählen Sie Ihr Gerät aus der Druckerliste aus.
7. Ändern Sie bei Bedarf die Druckoptionen.
8. Tippen Sie auf **Print (Drucken)**.



Zugehörige Informationen

- [Google Cloud Print™](#)

AirPrint

- [AirPrint – Überblick](#)
- [Vor der Verwendung von AirPrint](#)
- [Drucken mit AirPrint](#)
- [Scannen mit AirPrint](#)
- [Senden eines Faxes mit AirPrint \(für MFC-Modelle\)](#)

AirPrint – Überblick

AirPrint ist eine Lösung für mobiles Drucken für Apple-Betriebssysteme, mit der Sie drahtlos Fotos, E-Mails, Webseiten und Dokumente von Ihrem iPad, iPhone, iPod touch und Mac-Computer drucken können, ohne einen Treiber installieren zu müssen.

Mit AirPrint können Sie zudem Dokumente auf Ihrem Mac-Computer scannen und Faxe direkt von Ihrem Mac-Computer aus senden, ohne sie ausdrucken zu müssen.

Weitere Informationen finden Sie auf der Apple-Website.

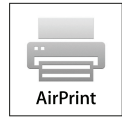

Zugehörige Informationen

- [AirPrint](#)

Vor der Verwendung von AirPrint

- [Netzwerkeinstellungen zum Verwenden von AirPrint](#)
- [AirPrint mit Hilfe von Web Based Management \(über den Webbrowser\) deaktivieren und aktivieren](#)

Netzwerkeinstellungen zum Verwenden von AirPrint

Um AirPrint verwenden zu können, muss Ihr mobiles Gerät mit dem Wireless-Netzwerk verbunden werden, mit dem das Brother-Gerät verbunden ist. AirPrint unterstützt Wireless-Verbindungen, die den Infrastruktur-Modus oder Wi-Fi Direct[®] verwenden.

Informationen zur Konfiguration Ihres mobilen Gerätes für ein Wireless-Netzwerk finden Sie im Benutzerhandbuch des mobilen Gerätes. Einen Link zum Benutzerhandbuch Ihres Mobilgerätes auf der Apple-Website finden Sie durch Tippen auf  in Safari.

Informationen zum Konfigurieren Ihres Brother-Gerätes für ein Wireless-Netzwerk >> *Installationsanleitung* oder in verwandten Themen in diesem Handbuch. Wenn das Brother-Gerät verkabelte Netzwerke unterstützt, können Sie ein Netzkabel zur Verbindung mit dem Wireless Access Point/Router verwenden.

Wenn Ihr Brother-Gerät Wi-Fi Direct[®] unterstützt und Sie Ihr Brother-Gerät für ein Wi-Fi Direct[®]-Netzwerk konfigurieren möchten, lesen Sie die verwandten Themen in diesem Online-Handbuch.

Zugehörige Informationen

- [Vor der Verwendung von AirPrint](#)
- [Konfigurieren des Geräts für ein Wireless-Netzwerk mit der Tastendruckfunktion des WPS \(Wi-Fi Protected Setup™\)](#)
- [Verwenden von Wi-Fi Direct[®]](#)

AirPrint mit Hilfe von Web Based Management (über den Webbrowser) deaktivieren und aktivieren

Prüfen Sie, dass das Brother-Gerät mit demselben Netzwerk wie Ihr Computer verbunden ist.

1. Starten Sie Ihren Webbrowser.
2. Geben Sie „http://IP-Adresse des Geräts“ in die Adressleiste des Browsers ein (wobei „IP-Adresse des Geräts“ die IP-Adresse des Geräts ist).
Zum Beispiel:
http://192.168.1.2
3. Standardmäßig ist kein Kennwort erforderlich. Geben Sie ein Kennwort ein, wenn Sie eines festgelegt haben, und klicken Sie dann auf .
4. Klicken Sie auf die Registerkarte **Netzwerk**.
5. Klicken Sie in der linken Navigationsleiste auf das Menü **Protokoll**.
6. Um AirPrint zu deaktivieren, deaktivieren Sie das Kontrollkästchen **AirPrint**. Um AirPrint zu aktivieren, aktivieren Sie das Kontrollkästchen **AirPrint**.



Standardmäßig ist AirPrint aktiviert.

7. Klicken Sie auf **Senden**.
8. Starten Sie das Gerät neu, um die Konfiguration zu übernehmen.



Zugehörige Informationen



- [Vor der Verwendung von AirPrint](#)
- [Netzwerk-Konfigurationsbericht drucken](#)

Drucken mit AirPrint

- [Drucken über iPad, iPhone oder iPod Touch](#)
- [Vor dem Drucken mit AirPrint \(OS X\)](#)
- [Drucken mit AirPrint \(OS X\)](#)

Drucken über iPad, iPhone oder iPod Touch

Das Verfahren zum Drucken kann je nach Anwendung variieren. Im folgenden Beispiel wird Safari verwendet.

1. Stellen Sie sicher, dass Ihr Brother-Gerät eingeschaltet ist.
2. Öffnen Sie mit Safari die Seite, die Sie drucken möchten.
3. Tippen Sie auf  oder .
4. Tippen Sie auf **Drucken**.
5. Vergewissern Sie sich, dass Ihr Brother-Gerät ausgewählt ist.
6. Wenn ein anderes Gerät (oder kein Drucker) ausgewählt ist, tippen Sie auf **Drucker**.
Eine Liste der verfügbaren Geräte wird angezeigt.
7. Tippen Sie auf den Namen Ihres Gerätes in der Liste.
8. Wählen Sie gewünschten Optionen, wie beispielsweise den Druck der Seitenanzahl oder beidseitiger Druck (falls von Ihrem Gerät unterstützt).
9. Tippen Sie auf **Drucken**.



Zugehörige Informationen

- [Drucken mit AirPrint](#)

Vor dem Drucken mit AirPrint (OS X)

Fügen Sie Ihr Brother-Gerät vor dem Drucken mit OS X zur Druckerliste auf Ihrem Macintosh-Computer hinzu.

1. Wählen Sie **Systemeinstellungen...** im Apple-Menü.
2. Klicken Sie auf **Drucken & Scannen** oder **Drucker & Scanner**.
3. Klicken Sie auf das Symbol + unter dem Druckerbereich links.
4. Klicken Sie auf **Drucker oder Scanner hinzufügen....** Der Bildschirm **Hinzufügen** wird angezeigt.
5. Wählen Sie Ihr Brother-Gerät und wählen Sie dann **AirPrint** im Popup-Menü **Verwenden**.
6. Klicken Sie auf **Hinzufügen**.



Zugehörige Informationen

- [Drucken mit AirPrint](#)

Drucken mit AirPrint (OS X)

Das Verfahren zum Drucken kann je nach Anwendung variieren. Im folgenden Beispiel wird Safari verwendet. Stellen Sie vor dem Drucken sicher, dass Ihr Brother-Gerät in der Druckerliste auf Ihrem Macintosh-Computer aufgeführt ist.

1. Stellen Sie sicher, dass Ihr Brother-Gerät eingeschaltet ist.
2. Öffnen Sie auf Ihrem Macintosh-Computer mit Safari die Seite, die Sie drucken möchten.
3. Klicken Sie auf das Menü **Ablage** und wählen Sie dann **Drucken....**
4. Vergewissern Sie sich, dass Ihr Brother-Gerät ausgewählt ist. Wenn ein anderes Gerät (oder kein Drucker) ausgewählt ist, klicken Sie auf das Popup-Menü **Drucker** und wählen Sie Ihr Brother-Gerät aus.
5. Wählen Sie gewünschten Optionen, wie beispielsweise den Druck der Seitenanzahl oder beidseitiger Druck (falls von Ihrem Gerät unterstützt).
6. Klicken Sie auf **Drucken....**



Zugehörige Informationen

- [Drucken mit AirPrint](#)

Scannen mit AirPrint

- [Vor dem Scannen mit AirPrint \(OS X\)](#)
- [Scannen mit AirPrint \(OS X\)](#)

Vor dem Scannen mit AirPrint (OS X)

- Fügen Sie Ihr Brother-Gerät vor dem Scannen mit OS X zur Scannerliste auf Ihrem Macintosh-Computer hinzu.
- Schwarzweiß-Scannen wird derzeit von OS X v10.9 nicht unterstützt.

1. Wählen Sie **Systemeinstellungen...** im Apple-Menü.
2. Klicken Sie auf **Drucker & Scanner**.
3. Klicken Sie auf das Symbol + unter dem Scannerbereich links.
4. Klicken Sie auf **Drucker oder Scanner hinzufügen....**
Der Bildschirm **Hinzufügen** wird angezeigt.
5. Wählen Sie Ihr Brother-Gerät und wählen Sie dann **AirPrint** im Popup-Menü **Verwenden**.
6. Klicken Sie auf **Hinzufügen**.



Zugehörige Informationen

- [Scannen mit AirPrint](#)

Scannen mit AirPrint (OS X)

Stellen Sie vor dem Scannen sicher, dass Ihr Brother-Gerät in der Scannerliste auf Ihrem Macintosh-Computer aufgeführt ist.

1. Legen Sie das Dokument ein.
2. Wählen Sie **Systemeinstellungen...** im Apple-Menü.
3. Klicken Sie auf **Drucker & Scanner**.
4. Wählen Sie Ihr Brother-Gerät aus der Scannerliste aus.
5. Klicken Sie auf die Registerkarte **Scannen** und klicken Sie dann auf die Schaltfläche **Scanner öffnen...**
Der Scanner-Bildschirm wird angezeigt.
6. Wenn Sie das Dokument in den automatischen Vorlageneinzug (ADF) einlegen, aktivieren Sie das Kontrollkästchen **Dokumenteinzug verwenden** und wählen Sie dann das Format Ihres Dokuments aus dem Popup-Menü des Scanformats aus.
7. Wählen Sie den Zielordner oder die Zielanwendung aus dem Popup-Menü zur Zieleinstellung aus.
8. Klicken Sie auf **Details einblenden**, um bei Bedarf die Scaneinstellungen zu ändern.
Sie können das Bild manuell anpassen. Ziehen Sie dazu den Mauszeiger über den Bereich, den Sie scannen möchten, wenn Sie über das Vorlagenglas scannen.
9. Klicken Sie auf **Scannen**.



Zugehörige Informationen

- [Scannen mit AirPrint](#)

Senden eines Faxes mit AirPrint (für MFC-Modelle)

- [Vor dem Senden eines Faxes mit AirPrint \(OS X\)](#)
- [Senden eines Faxes mit AirPrint \(OS X\)](#)

Vor dem Senden eines Faxes mit AirPrint (OS X)

Fügen Sie Ihr Brother-Gerät vor dem Senden eines Faxes zur Druckerliste auf Ihrem Macintosh-Computer hinzu. Stellen Sie sicher, dass das Brother-Gerät mit der Telefonleitung verbunden ist und ordnungsgemäß funktioniert.

1. Wählen Sie **Systemeinstellungen...** im Apple-Menü.
2. Klicken Sie auf **Drucken & Scannen** oder **Drucker & Scanner**.
3. Klicken Sie auf das Symbol + unter dem Druckerbereich links.
4. Klicken Sie auf **Drucker oder Scanner hinzufügen...** Der Bildschirm **Hinzufügen** wird angezeigt.
5. Wählen Sie Ihr Brother-Gerät und wählen Sie dann **AirPrint** im Popup-Menü **Verwenden**.
6. Klicken Sie auf **Hinzufügen**.



Zugehörige Informationen

- [Senden eines Faxes mit AirPrint \(für MFC-Modelle\)](#)

Senden eines Faxes mit AirPrint (OS X)

Stellen Sie sicher, dass Ihr Brother-Gerät in der Druckerliste auf Ihrem Macintosh-Computer aufgeführt ist. Im folgenden Beispiel wird Apple TextEdit verwendet.



- AirPrint unterstützt nur Schwarzweiß-Faxdokumente.
- Ihr Gerät unterstützt die Benutzersperre. Das Senden von Faxen über AirPrint ist nicht verfügbar, wenn der Faxversand für jeden Benutzer eingeschränkt ist.

1. Stellen Sie sicher, dass Ihr Brother-Gerät eingeschaltet ist.
2. Öffnen Sie auf dem Macintosh-Computer die Datei, die Sie als Fax senden möchten.
3. Klicken Sie auf das Menü **Ablage** und wählen Sie dann **Drucken...**
4. Klicken Sie auf das Popup-Menü **Drucker** und wählen Sie dann **Brother MFC-XXXX - Fax** (wobei XXXX Ihr Modellname ist).
5. Geben Sie die Informationen zum Faxempfänger ein.
6. Klicken Sie auf **Fax**.



Zugehörige Informationen

- [Senden eines Faxes mit AirPrint \(für MFC-Modelle\)](#)

Mobiles Drucken für Windows®

Mobiles Drucken für Windows® ist eine Funktion zum drahtlosen Drucken von Ihrem Windows®-Mobilgerät. Sie können sich mit demselben Netzwerk wie Ihr Brother-Gerät verbinden und drucken, ohne den Druckertreiber auf dem Gerät installieren zu müssen. Diese Funktion wird von vielen Windows®-Apps unterstützt.

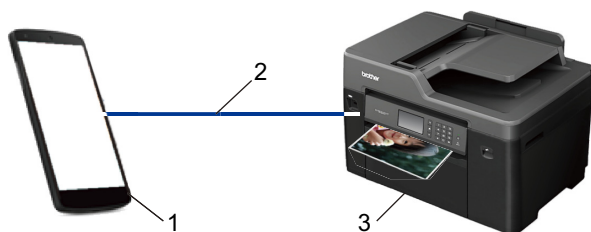

1. Windows®-Mobilgerät (Windows® 10 Mobile oder höher)
2. Wi-Fi®-Verbindung
3. Ihr Brother-Gerät

Zugehörige Informationen

- [Mobile/Web Connect](#)

Mopria® Print Service

Mopria® Print Service ist eine Druckfunktion auf Android™-Mobilgeräten (Android™ Version 4.4 oder höher), die von Mopria® Alliance entwickelt wurde. Mit diesem Dienst können Sie ohne zusätzliche Einrichtung eine Verbindung mit dem Netzwerk herstellen, in dem sich das Gerät befindet, und drucken. Viele native Android™-Apps, einschließlich Google Chrome™, Gmail™ und Gallery, unterstützen das Drucken.

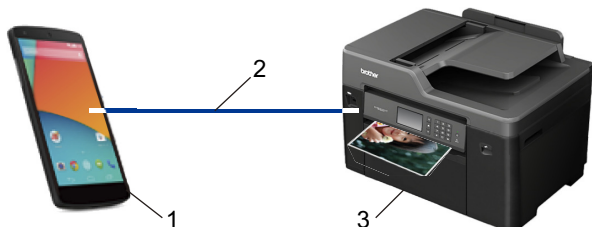

1. Android™ 4.4 oder höher
2. Wi-Fi®-Verbindung
3. Ihr Brother-Gerät

Sie müssen Mopria® Print Service vom Google Play™ Store herunterladen und es auf dem Android™-Gerät installieren. Vor der Verwendung müssen Sie den Service aktivieren.



Zugehörige Informationen

- [Mobile/Web Connect](#)

Brother iPrint&Scan

Verwenden Sie Brother iPrint&Scan, um von verschiedenen Mobilgeräten aus zu drucken und zu scannen.

- Für Android™-Geräte

Mit Brother iPrint&Scan können Sie Funktionen Ihres Brother-Gerätes direkt von Ihrem Android™-Gerät aus, ohne Verwendung eines Computers, nutzen.

Laden Sie Brother iPrint&Scan vom Google Play™ Store herunter und installieren Sie es.

- Für Apple-Geräte

Mit Brother iPrint&Scan können Sie Funktionen Ihres Brother-Gerätes direkt von Ihrem Apple-Gerät aus nutzen.

Laden Sie Brother iPrint&Scan vom App Store herunter und installieren Sie es.

- Für Windows®-Geräte

Mit Brother iPrint&Scan können Sie Funktionen Ihres Brother-Gerätes direkt von Ihrem Windows®-Gerät aus nutzen, ohne Verwendung eines Computers.

Laden Sie Brother iPrint&Scan vom Microsoft® Store herunter und installieren Sie es.

Detaillierte Informationen >> *Anleitung für Mobildruck und -scan aus Brother iPrint&Scan* Besuchen Sie die Seite **Handbücher** Ihres Modells im Brother Solutions Center unter support.brother.com.



Zugehörige Informationen

- [Mobile/Web Connect](#)

Near-Field Communication (NFC)

Für folgende Modelle: MFC-J5930DW

Mit Near Field Communication (NFC) sind einfache Vorgänge, Datenaustausch und Wireless-Verbindungen zwischen zwei Geräten möglich, die sich nah beieinander befinden.

Wenn Ihr Android™-Gerät NFC-fähig ist, können Sie Daten (Fotos, PDF-Dateien, Textdateien, Webseiten und E-Mail-Nachrichten) über das Gerät ausdrucken oder Fotos und Dokumente scannen und an das Gerät senden, indem Sie es an das NFC-Symbol auf dem Funktionstastenfeld des Gerätes halten.

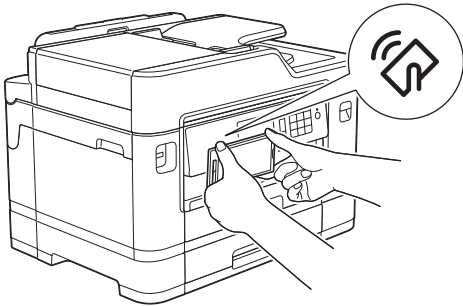

Sie müssen zur Nutzung dieser Funktion Brother iPrint&Scan herunterladen und auf Ihrem Android™-Gerät installieren. Detaillierte Informationen >> *Anleitung für Mobildruck und -scan aus Brother iPrint&Scan* Besuchen Sie die Seite **Handbücher** Ihres Modells im Brother Solutions Center unter support.brother.com.

✓ Zugehörige Informationen

- [Mobile/Web Connect](#)
- [Funktionstastenfeld-Übersicht](#)

ControlCenter

Verwenden Sie das Software-Dienstprogramm ControlCenter von Brother, um rasch auf Ihre häufig genutzten Anwendungen zuzugreifen. Mit ControlCenter erhalten Sie direkten Zugriff auf bestimmte Anwendungen.

- [ControlCenter4 \(Windows®\)](#)
- [ControlCenter2 \(Mac\)](#)

ControlCenter4 (Windows®)

- [Ändern des Betriebsmodus von ControlCenter4 \(Windows®\)](#)
- [Scannen mit dem ControlCenter4-Standardmodus \(Windows®\)](#)
- [Scannen mit dem ControlCenter4 Erweiterter-Modus \(Windows®\)](#)
- [Einrichten von Brother-Geräten mit ControlCenter4 \(Windows®\)](#)
- [Erstellen einer benutzerdefinierten Registerkarte mit ControlCenter4 Erweiterter Modus \(Windows®\)](#)
- [Einrichten von Brother-Geräten mit dem Computer \(Windows®\)](#)
- [Einrichten des Geräte-Adressbuchs mit ControlCenter4 \(Windows®\)](#)

Ändern des Betriebsmodus von ControlCenter4 (Windows®)

ControlCenter4 hat zwei Programmmodi: **Standard-Modus** und **Erweiterter Modus**. Sie können die Modi jederzeit ändern.

Standard-Modus

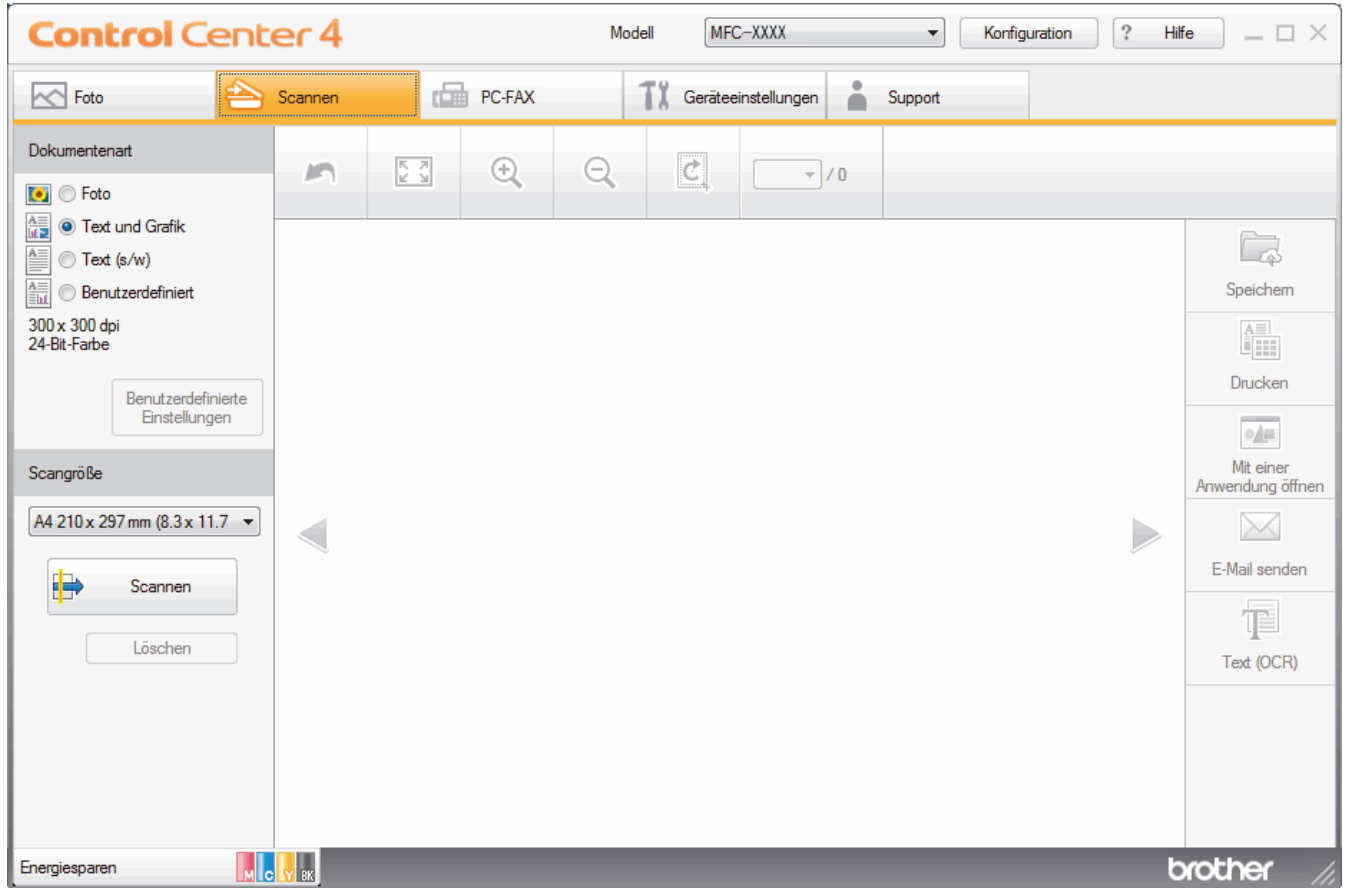

Erweiterter Modus



- **Standard-Modus**

Mit dem ControlCenter4 Home-Modus können Sie einfach auf die wichtigsten Funktionen des Geräts zugreifen.

- **Erweiterter Modus**

Mit dem ControlCenter4 Erweiterter-Modus können Sie die Details der Funktionen in Ihrem Gerät besser steuern und Scanaktionen anpassen, die per Tastendruck ausgeführt werden.

So ändern Sie den Betriebsmodus:

1. Klicken Sie in der Taskleiste auf das Symbol  (**ControlCenter4**) und wählen Sie dann **Öffnen** aus.
2. Klicken Sie auf die Schaltfläche **Konfiguration** und wählen Sie anschließend **Modusauswahl**.
3. Das Modusauswahl-Dialogfeld erscheint. Wählen Sie entweder die Option **Standard-Modus** oder **Erweiterter Modus**.

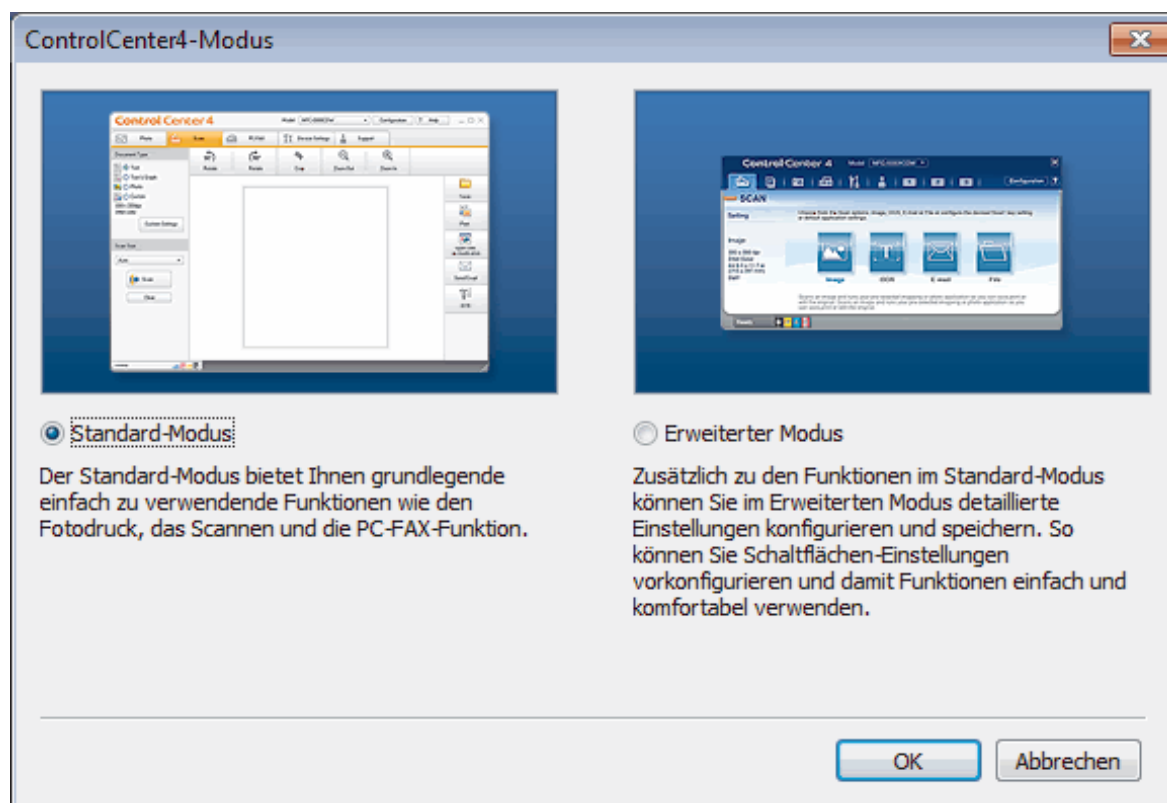

4. Klicken Sie auf **OK**.

Zugehörige Informationen

- ControlCenter4 (Windows®)
- Scannen mit dem ControlCenter4-Standardmodus (Windows®)
- Scannen mit dem ControlCenter4 Erweiterter-Modus (Windows®)

Scannen mit dem ControlCenter4-Standardmodus (Windows®)

Verwenden Sie den ControlCenter4 Home Mode, um die Hauptfunktionen des Geräts aufzurufen.

- Scannen mit dem ControlCenter4-Standardmodus (Windows®)
- Gescannte Daten mit ControlCenter4 Standardmodus als PDF-Datei in einem Ordner speichern (Windows®)
- Automatisches Scannen beider Seiten eines Dokuments mit ControlCenter4 Standardmodus (Windows®)
- Scaneinstellungen für ControlCenter4 Standard-Modus (Windows®)
- Ändern des Betriebsmodus von ControlCenter4 (Windows®)

Scannen mit dem ControlCenter4 Erweiterter-Modus (Windows®)

Mit dem ControlCenter4 Erweiterter-Modus können Sie die Details der Funktionen in Ihrem Gerät besser steuern und Scanaktionen anpassen, die per Tastendruck ausgeführt werden.

- [Scannen von Fotos und Grafiken mit ControlCenter4 Erweiterter Modus \(Windows®\)](#)
- [Speichern gescannter Daten in einem Ordner als PDF-Datei mit ControlCenter4 Erweiterter Modus \(Windows®\)](#)
- [Automatisches Scannen beider Seiten eines Dokuments mit ControlCenter4 Erweiterter Modus \(Windows®\)](#)
- [Scannen beider Seiten eines Ausweises mit ControlCenter4 Erweiterter Modus \(Windows®\)](#)
- [Scannen an einen E-Mail-Anhang mit ControlCenter4 Erweiterter Modus \(Windows®\)](#)
- [Scannen in eine bearbeitbare Textdatei \(OCR\) mit ControlCenter4 Erweiterter Modus \(Windows®\)](#)
- [Scannen in eine Office-Datei mit ControlCenter4 Erweiterter Modus \(Windows®\)](#)
- [Scaneinstellungen für ControlCenter4 Erweiterter Modus \(Windows®\)](#)
- [Ändern des Betriebsmodus von ControlCenter4 \(Windows®\)](#)

Einrichten von Brother-Geräten mit ControlCenter4 (Windows®)



Wenn die Benutzersperre auf Ein gesetzt ist, können Sie Remote Setup nicht nutzen.

1. Klicken Sie in der Taskleiste auf das Symbol  (ControlCenter4) und klicken Sie dann auf **Öffnen**.
2. Klicken Sie auf die Registerkarte **Geräteeinstellungen**.
3. Klicken Sie auf die Schaltfläche **Remote Setup**.
4. Konfigurieren Sie die Einstellungen nach Bedarf.

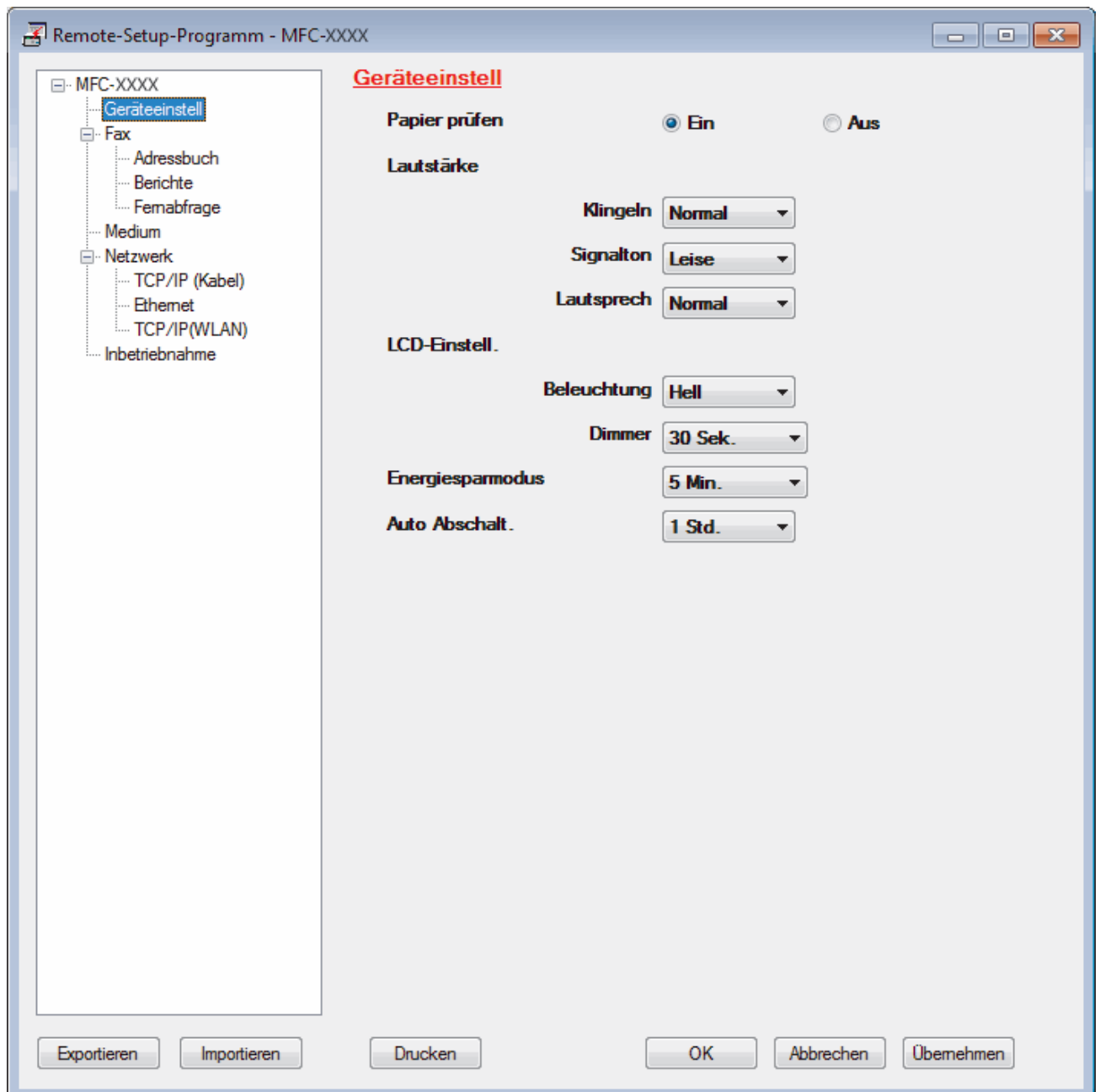

Exportieren

Klicken Sie, um die aktuellen Konfigurationseinstellungen in eine Datei zu speichern.



Klicken Sie auf **Exportieren**, um das Adressbuch oder alle Einstellungen für Ihr Gerät zu speichern.

Importieren

Klicken Sie, um eine Datei zu importieren und ihre Einstellungen zu lesen.

Drucken

Klicken Sie, um die ausgewählten Elemente beim Gerät auszudrucken. Sie können die Daten erst drucken, wenn sie auf das Gerät hochgeladen wurden. Klicken Sie auf **Übernehmen**, um die neuen Daten auf das Gerät hochzuladen, und klicken Sie dann auf **Drucken**.

OK

Klicken Sie, um das Hochladen der Daten auf das Gerät zu starten, und beenden Sie dann das Remote-Setup-Programm. Wenn eine Fehlermeldung angezeigt wird, überprüfen Sie, ob die Daten korrekt sind, und klicken Sie dann auf **OK**.

Abbrechen

Klicken Sie, um das Remote-Setup-Programm zu beenden, ohne die Daten auf das Gerät hochzuladen.

Übernehmen

Klicken Sie, um die Daten auf das Gerät hochzuladen ohne das Remote-Setup-Programm zu beenden.

5. Klicken Sie auf **OK**.

- Falls der Computer durch eine Firewall geschützt ist und Sie Remote Setup nicht verwenden können, müssen die Einstellungen der Firewall ggf. so geändert werden, dass die Kommunikation über die Portnummer 137 und 161 möglich ist.
- Wenn Sie eine Windows®-Firewall verwenden und die Brother-Software und -Treiber bereits von der CD-ROM installiert haben, ist die Firewall schon entsprechend konfiguriert.



Zugehörige Informationen

- [ControlCenter4 \(Windows®\)](#)
- [Remote Setup \(Windows®\)](#)

Erstellen einer benutzerdefinierten Registerkarte mit ControlCenter4 Erweiterter Modus (Windows®)

Sie können bis zu drei angepasste Registerkarten erstellen, von denen jede bis zu fünf angepasste Schaltflächen mit Ihren bevorzugten Einstellungen enthält.

Wählen Sie **Erweiterter Modus** als Moduseinstellung für ControlCenter4.

1. Klicken Sie in der Taskleiste auf das Symbol  (**ControlCenter4**) und klicken Sie dann auf **Öffnen**.
2. Klicken Sie auf die Schaltfläche **Konfiguration** und wählen Sie anschließend **Benutzerdefinierte Registerkarte erstellen**.
Eine benutzerdefinierte Registerkarte wird erstellt.
3. Um den Namen einer Registerkarte zu ändern, klicken Sie mit der rechten Maustaste auf die Registerkarte und wählen Sie dann **Benutzerdefinierte Registerkarte umbenennen**.
4. Klicken Sie auf die Schaltfläche **Konfiguration**, wählen Sie **Benutzerdefinierte Schaltfläche erstellen** und wählen Sie dann die zu erstellende Schaltfläche.
Das Einstellungen-Dialogfeld wird angezeigt.
5. Geben Sie den Namen der Schaltfläche ein und ändern Sie dann gegebenenfalls die Einstellungen. Klicken Sie auf **OK**.

Die Einstellungsoptionen hängen von der ausgewählten Schaltfläche ab.

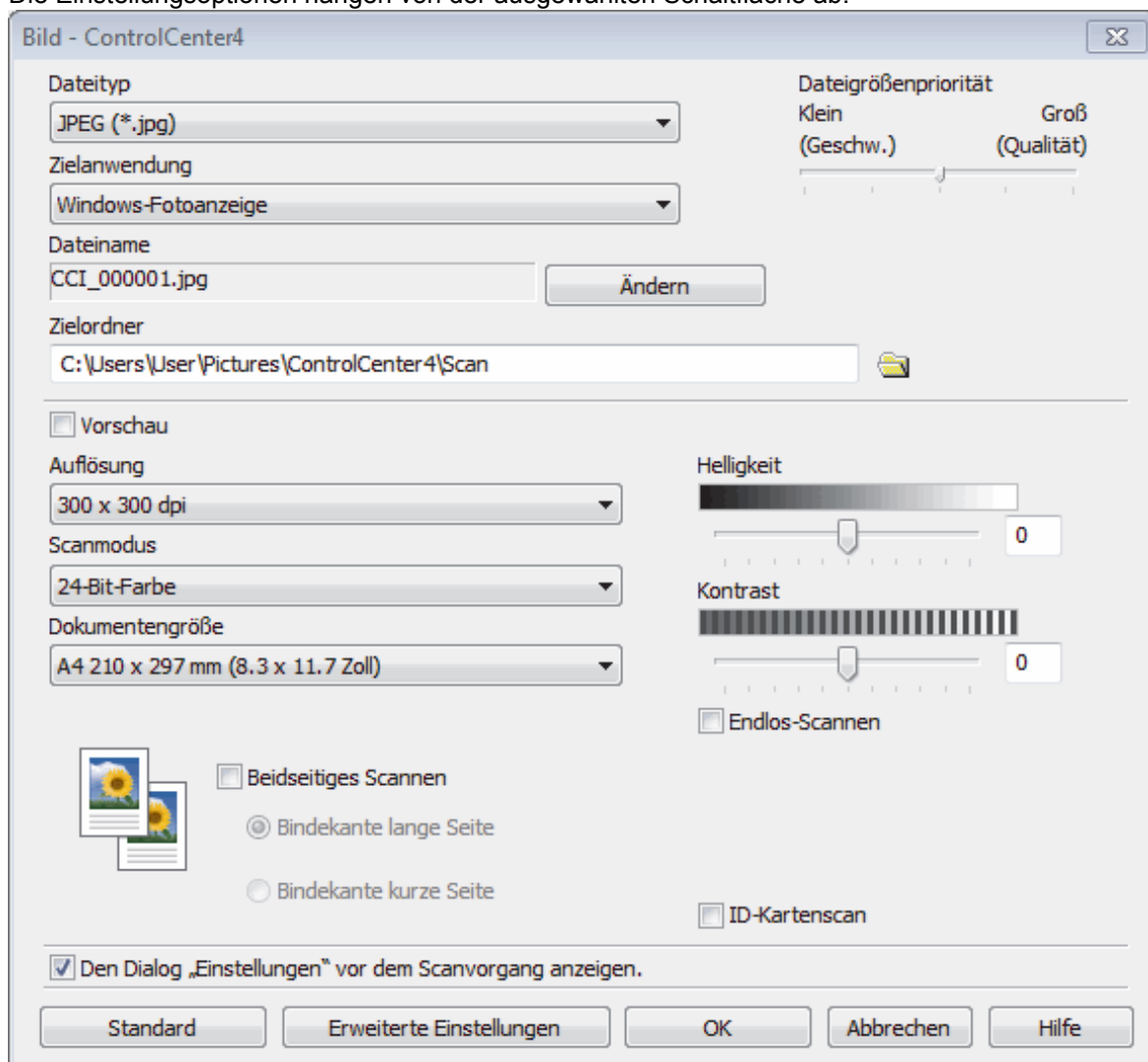



Sie können die Einstellungen der erstellten Registerkarte oder Schaltfläche ändern oder die Registerkarte bzw. Schaltfläche entfernen. Klicken Sie auf die Schaltfläche **Konfiguration** und befolgen Sie dann das Menü.



Zugehörige Informationen

- [ControlCenter4 \(Windows®\)](#)
-

ControlCenter2 (Mac)

- [Scannen mit ControlCenter2 \(Mac\)](#)
- [Einrichten von Brother-Geräten mit ControlCenter2 \(Mac\)](#)
- [Einschalten der Autostart-Funktion \(Mac\)](#)
- [Einrichten des Geräte-Adressbuchs mit ControlCenter2 \(Mac\)](#)

Scannen mit ControlCenter2 (Mac)

Verwenden Sie die Software ControlCenter von Brother, um Fotos zu scannen und sie als JPEGs, PDFs oder in anderen Dateiformaten zu speichern.

- [Scannen mit ControlCenter2 \(Mac\)](#)
- [Gescannte Daten mit ControlCenter2 als PDF-Datei in einem Ordner speichern \(Mac\)](#)
- [Automatisches Scannen beider Seiten eines Dokuments mit ControlCenter2 \(Mac\)](#)
- [Scannen beider Seiten eines Ausweises mit ControlCenter2 \(Mac\)](#)
- [Scannen an einen E-Mail-Anhang mit ControlCenter2 \(Mac\)](#)
- [Scannen in eine bearbeitbare Textdatei \(OCR\) mit ControlCenter2 \(Mac\)](#)
- [Scannen in eine Office-Datei mit ControlCenter2 \(Mac\)](#)
- [Scaneinstellungen für ControlCenter2 \(Mac\)](#)

Einrichten von Brother-Geräten mit ControlCenter2 (Mac)

Wenn die Benutzersperre auf Ein gesetzt ist, können Sie Remote Setup nicht nutzen.

1. Klicken Sie in der Menüleiste **Finder** auf **Gehe zu > Programme > Brother** und doppelklicken Sie dann auf das Symbol  (**ControlCenter**).

Der Bildschirm **ControlCenter2** wird angezeigt.

2. Klicken Sie auf die Registerkarte **GERÄTEEINSTELLUNGEN**.
3. Klicken Sie auf die Schaltfläche **Remote Setup**.

Der Bildschirm Remote-Setup-Programm wird angezeigt.

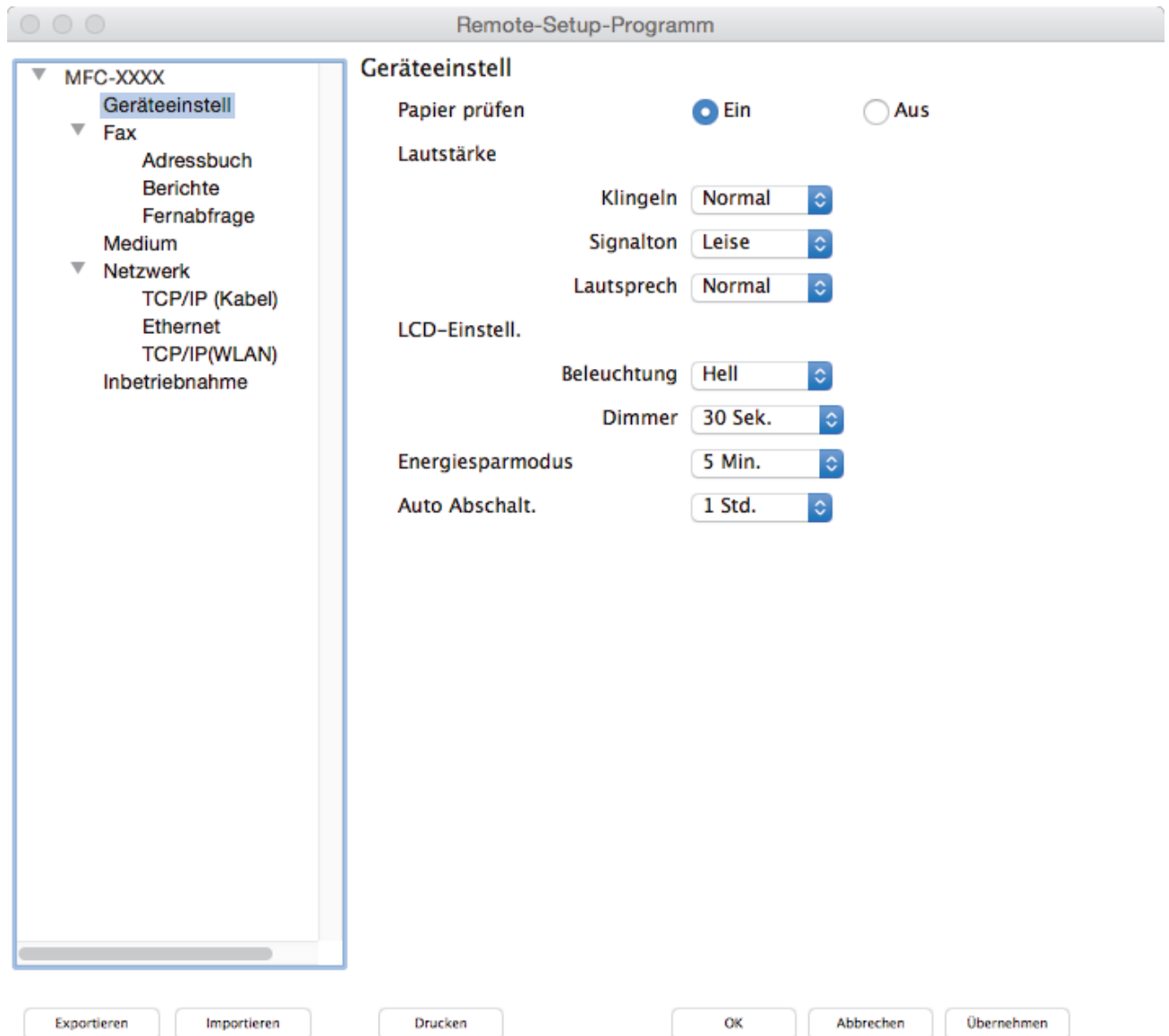

4. Konfigurieren Sie die Einstellungen nach Bedarf.

Exportieren

Klicken Sie, um die aktuellen Konfigurationseinstellungen in eine Datei zu speichern.

Klicken Sie auf **Exportieren**, um das Adressbuch oder alle Einstellungen für Ihr Gerät zu speichern.

Importieren

Klicken Sie, um eine Datei zu importieren und ihre Einstellungen zu lesen.

Drucken

Klicken Sie, um die ausgewählten Elemente beim Gerät auszudrucken. Sie können die Daten erst drucken, wenn sie auf das Gerät hochgeladen wurden. Klicken Sie auf **Übernehmen**, um die neuen Daten zum Gerät zu übertragen, und klicken Sie dann auf **Drucken**.

OK

Klicken Sie, um das Hochladen der Daten auf das Gerät zu starten, und beenden Sie dann das Remote-Setup-Programm. Falls eine Fehlermeldung erscheint, geben Sie die Daten noch einmal richtig ein und klicken Sie anschließend auf **OK**.

Abbrechen

Klicken Sie, um das Remote-Setup-Programm zu beenden, ohne die Daten auf das Gerät hochzuladen.

Übernehmen

Klicken Sie, um die Daten auf das Gerät hochzuladen ohne das Remote-Setup-Programm zu beenden.

5. Klicken Sie zum Abschluss auf **OK**.



Zugehörige Informationen

- [ControlCenter2 \(Mac\)](#)
- [Remote Setup \(Mac\)](#)

Einschalten der Autostart-Funktion (Mac)

Aktivieren Sie die Autostart-Funktion, damit ControlCenter2 automatisch bei jedem Start des Mac gestartet wird.

1. Klicken Sie in der Menüleiste **Finder** auf **Gehe zu > Programme > Brother** und doppelklicken Sie dann auf das Symbol  (**ControlCenter**).

Der Bildschirm **ControlCenter2** wird angezeigt.

2. Klicken Sie auf die Schaltfläche **Konfiguration** und wählen Sie anschließend **Einstellungen**.
3. Aktivieren Sie das Kontrollkästchen **ControlCenter beim Start des Computers starten**.
4. Klicken Sie auf **OK**.



Zugehörige Informationen

- [ControlCenter2 \(Mac\)](#)

Problemlösung

Wenn ein Problem mit Ihrem Gerät besteht, überprüfen Sie zuerst jeden Punkt unten, versuchen Sie, das Problem zu lokalisieren und befolgen Sie die Tipps zur Problemlösung.

Sie können die meisten Probleme selbst beheben. Falls Sie weitere Hilfe benötigen, finden Sie im Brother Solutions Center Antworten auf häufig gestellte Fragen (FAQs) sowie Tipps um Störungen zu beseitigen.

Besuchen Sie uns unter support.brother.com.

Klicken Sie auf **FAQ & Fehlerbehebung** und suchen Sie die Bezeichnung Ihres Modells.

Überprüfen Sie zuerst Folgendes:

- Das Netzkabel des Geräts ist richtig angeschlossen und das Gerät ist eingeschaltet.
- Alle orangefarbenen Transportschutzteile des Gerätes wurden entfernt.
- Die Tintenpatronen sind richtig eingesetzt.
- Der Scannerdeckel und die Papierstauabdeckung sind vollständig geschlossen.
- Das Papier ist richtig in die Papierkassette eingelegt.
- Die Schnittstellenkabel sind fest an das Gerät und den Computer angeschlossen oder die Wireless-Verbindung ist sowohl beim Gerät als auch beim Computer eingerichtet.
- (Für Netzwerkmodelle) Der Access Point (für Wireless-Netzwerke), Router oder Hub ist eingeschaltet und die Verbindungsanzeige blinkt.
- Auf dem Display des Geräts werden Meldungen angezeigt.

Wenn Sie das Problem mit den Prüfungen nicht beheben konnten, lokalisieren Sie das Problem und gehen Sie zu **»» Zugehörige Informationen**



Zugehörige Informationen

- [Fehler- und Wartungsmeldungen](#)
- [Dokumentenstau](#)
- [Drucker- oder Papierstau](#)
- [Wenn Sie Probleme mit dem Gerät haben](#)
- [Prüfen der Geräteinformationen](#)
- [Zurücksetzen des Brother-Geräts](#)
- [Probleme bei der Papierhandhabung und beim Drucken](#)
- [Telefon- und Faxprobleme](#)
- [Weitere Probleme](#)
- [Netzwerkprobleme](#)
- [Probleme mit Google Cloud Print™](#)
- [AirPrint-Probleme](#)

Fehler- und Wartungsmeldungen

Wie bei jedem modernen Büroprodukt können Fehler auftreten und möglicherweise müssen Verbrauchsmaterialien ersetzt werden. In diesem Fall identifiziert das Gerät den Fehler oder die erforderliche Routinewartung und zeigt die entsprechende Meldung an. Die häufigsten Fehler- und Wartungsmeldungen sind in der Tabelle aufgeführt.

Sie können die meisten Fehler selbst beheben und regelmäßige Wartungsarbeiten selbst durchführen. Wenn Sie weitere Tipps benötigen, rufen Sie die **FAQ & Fehlerbehebung**-Seite für Ihr Modell im Brother Solutions Center auf unter support.brother.com.



- (MFC-J5930DW)

Wenn im Touchscreen Fehler angezeigt werden und Ihr Android™-Gerät die NFC-Funktion unterstützt, halten Sie das Gerät an das NFC-Symbol am Funktionstastenfeld, um auf das Brother Solutions Center zuzugreifen und die aktuellen FAQs für Ihr Gerät durchzugehen. (Möglicherweise gelten die Nachrichten- und Datentarife Ihres Mobilfunkanbieters.)

Stellen Sie sicher, dass die NFC-Einstellungen sowohl des Brother-Gerätes als auch des Android™-Gerätes aktiviert sind.

- Verweise auf *Verwandte Informationen* befinden sich am unteren Rand der Seite.



MFC-J5330DW/MFC-J5335DW

Fehlermeldung	Ursache	Abhilfe
Abdeckung offen	Der Gehäusedeckel ist nicht in der geschlossenen Position verriegelt.	Öffnen und schließen Sie den Gehäusedeckel. Achten Sie darauf, dass das Telefonkabel und das Netzkabel (sofern verwendet) korrekt durch den Kabelkanal bis zur Rückseite des Gerätes geführt wurden.
	Die Tintenpatronen-Abdeckung ist nicht in der geschlossenen Position verriegelt.	Drücken Sie die Tintenpatronen-Abdeckung fest zu, bis sie einrastet.
Besetzt	Die gewählte Nummer antwortet nicht oder ist besetzt.	Überprüfen Sie die Nummer und versuchen Sie es erneut.
Die Maximalzahl an Geräten ist bereits per Wi-Fi Direct verbunden.	Zwei Mobilgeräte sind bereits mit dem Wi-Fi Direct-Netzwerk verbunden, wenn das Brother-Gerät der Gruppenbesitzer (G/B) ist.	Nachdem die aktuelle Verbindung zwischen dem Brother-Gerät und dem anderen Mobilgerät getrennt wurde, versuchen Sie erneut, die Wi-Fi Direct-Einstellungen zu konfigurieren. Sie können den Verbindungsstatus überprüfen, indem Sie den Netzwerkkonfigurationsbericht ausdrucken. »» Zugehörige Informationen: Netzwerkkonfigurationsbericht drucken
Dokument prüfen/zulang	Das Dokument wurde nicht richtig eingelegt bzw. nicht richtig eingezogen oder das aus dem Vorlageneinzug eingezogene Dokument ist zu lang.	Entfernen Sie das gestaute Dokument und drücken Sie dann  . Legen Sie das Dokument richtig in den automatischen Vorlageneinzug (ADF) ein. »» Zugehörige Informationen: Einlegen von Dokumenten in den automatischen Vorlageneinzug (ADF) »» Zugehörige Informationen: Dokumentenstau

Fehlermeldung	Ursache	Abhilfe
Erkennen unmögl.	Sie haben eine neue Tintenpatrone zu schnell eingesetzt, so dass das Gerät sie nicht erkannt hat.	Nehmen Sie die neue Tintenpatrone heraus und setzen Sie sie langsam wieder ein, bis sie einrastet.
	Eine Tintenpatrone ist nicht richtig eingesetzt.	➤➤ <i>Zugehörige Informationen: Austauschen der Tintenpatronen</i>
	Es wurde eine gebrauchte Tintenpatrone erneut eingesetzt.	Ersetzen Sie die gebrauchte Tintenpatrone durch eine neue.
	Wenn Sie keine Original-Brother-Tinte verwenden, kann es sein, dass das Gerät die Tintenpatrone nicht erkennt.	Ersetzen Sie die Patrone durch eine Original-Brother-Tintenpatrone. Wenn der Fehler weiterhin auftritt, wenden Sie sich an Ihren Brother-Servicepartner oder Ihren Brother-Händler.
	Die Tintenpatrone muss ausgetauscht werden.	Ersetzen Sie die Patrone durch eine Original-Brother-Tintenpatrone.
	Die neue Tintenpatrone enthält eine Luftblase.	Drehen Sie die Tintenpatrone langsam so, dass der Tintenanschluss nach unten zeigt und setzen Sie die Patrone anschließend erneut ein.
	Tintenpatronen eines falschen Brother-Modells wurden eingesetzt.	Überprüfen Sie die Modellbezeichnungen der Tintenpatronen und setzen Sie die richtigen Tintenpatronen ein.
Falsche Tintenfarbe	Eine Tintenpatrone wurde an der falschen Position eingesetzt.	Überprüfen Sie anhand der Farbe, welche Tintenpatronen an der falschen Position eingesetzt wurden, und setzen Sie sie richtig ein.
Falsche Tintenpatrone	Die Modellnummer der Tintenpatrone ist mit dem Gerät nicht kompatibel.	Prüfen Sie, ob Patronen dieser Modellnummer mit Ihrem Gerät funktionieren.
Falsche Zufuhreinst.	Die Geräteeinstellung für das Papierformat und die Zufuhr entspricht nicht dem eingelegten Papier und der verwendeten Papierkassette.	Folgen Sie den Anweisungen auf dem Touchscreen und versuchen Sie, erneut zu drucken.
		Konfigurieren Sie das Papierformat für die Zufuhr entsprechend den Anweisungen im Display.
Falsches Papierformat Falsches Papierformat [Zufuhr 1] Falsches Papierformat [Zufuhr 2]	Die Einstellung für das Papierformat entspricht nicht dem eingelegten Papier. -ODER- Die Papierausrichtung ist nicht die richtige für das Papierformat. -ODER- Die Papierführungen der Kassette wurden nicht entsprechend den Markierungen für das verwendete Papierformat eingestellt.	<ol style="list-style-type: none"> 1. Prüfen Sie, ob das ausgewählte Papierformat dem in die Papierkassette eingelegten Papier entspricht. ➤➤ <i>Zugehörige Informationen: Ändern des Papierformats und Druckmediums</i> 2. Stellen Sie sicher, dass Sie das Papier mit der richtigen Ausrichtung einlegen. Hierzu müssen die Papierführungen entsprechend den Markierungen für das verwendete Papierformat eingestellt werden. ➤➤ <i>Zugehörige Informationen: Einlegen von Papier</i> 3. Nachdem Sie das Papierformat und die Papierposition überprüft haben, folgen Sie den Anweisungen im Display.
		Vergewissern Sie sich beim Drucken vom Computer aus, dass das im Druckertreiber eingestellte Papierformat dem eingelegten Papier entspricht.

Fehlermeldung	Ursache	Abhilfe
		<p>➤➤ <i>Zugehörige Informationen:</i> <i>Druckeinstellungen (Windows®) oder Druckoptionen (Mac)</i></p>
Faxspeicher voll	Der Faxspeicher ist voll.	<p>Sie haben die folgenden Möglichkeiten:</p> <ul style="list-style-type: none"> • Löschen Sie Daten aus dem Speicher. Um wieder freie Speicherkapazität zu schaffen, können Sie den Speicherempfang ausschalten. ➤➤ <i>Zugehörige Informationen:</i> <i>Ausschalten des Speicherempfangs</i> • Lassen Sie gespeicherte Faxe ausdrucken. ➤➤ <i>Zugehörige Informationen:</i> <i>Drucken von Faxdokumenten aus dem Gerätespeicher</i>
Fehler:Reinigen XX Fehler:Init. XX Fehler:Drucken XX	<p>Am Gerät ist ein mechanisches Problem aufgetreten.</p> <p>-ODER-</p> <p>Ein Fremdkörper, zum Beispiel eine Heftklammer oder ein Stück abgerissenes Papier, befindet sich im Gerät.</p>	<p>Öffnen Sie den Gehäusedeckel und entfernen Sie Fremdkörper und Papierreste im Innern des Gerätes. Wenn die Fehlermeldung anschließend immer noch erscheint, ziehen Sie den Netzstecker, warten Sie einige Minuten und schließen Sie ihn dann wieder an. Sie können weitere Vorgehen zur Behebung eines Papierstaus versuchen.</p> <p>➤➤ <i>Zugehörige Informationen:</i> <i>Papierreste entfernen</i></p> <p>(Wenn Sie empfangene Faxe nicht drucken können, übertragen Sie diese an ein anderes Faxgerät oder Ihren Computer.)</p> <p>➤➤ <i>Zugehörige Informationen:</i> <i>Übertragen der Faxe oder des Faxjournalberichts</i></p>
Fehler:Scannen XX	Am Gerät ist ein mechanisches Problem aufgetreten.	<p>Ziehen Sie den Netzstecker, warten Sie einige Minuten und schließen Sie ihn wieder an.</p> <p>(Wenn Sie empfangene Faxe nicht drucken können, übertragen Sie diese an ein anderes Faxgerät oder Ihren Computer.)</p> <p>➤➤ <i>Zugehörige Informationen:</i> <i>Übertragen der Faxe oder des Faxjournalberichts</i></p>
Gerät ungeeignet Frontanschluss lösen und Gerät aus- und wieder einschalten	Ein defektes Gerät wurde am USB-Direktanschluss angeschlossen.	Ziehen Sie das Gerät vom USB-Direktanschluss ab und drücken Sie dann die  -Taste, um Ihr Gerät aus- und wieder einzuschalten.
Gerät ungeeignet Verbindung zum USB-Direktanschluss lösen.	Ein USB-Gerät (z. B. ein USB-Stick), das nicht unterstützt wird, wurde an den USB-Direktanschluss angeschlossen.	Ziehen Sie das Gerät vom USB-Direktanschluss ab. Schalten Sie das Gerät aus und wieder ein.
Hub nicht möglich	Ein Hub oder ein USB-Stick mit Hub wurde in den USB-Direktanschluss eingesetzt.	Hubs, einschließlich USB-Sticks mit eingebautem Hub, werden nicht unterstützt. Ziehen Sie das Gerät vom USB-Direktanschluss ab.

Fehlermeldung	Ursache	Abhilfe
Kein Gerät	Wenn Sie das Wi-Fi Direct-Netzwerk konfigurieren, kann das Brother-Gerät das Mobilgerät nicht finden.	<ul style="list-style-type: none"> • Stellen Sie sicher, dass sich Ihr Gerät und das Mobilgerät im Wi-Fi Direct-Modus befinden. • Positionieren Sie das Mobilgerät näher am Brother-Gerät. • Positionieren Sie das Brother-Gerät und das Mobilgerät in einem Bereich ohne Hindernisse. • Wenn Sie das Wi-Fi Direct-Netzwerk manuell konfigurieren, stellen Sie sicher, dass Sie das richtige Kennwort eingegeben haben. • Wenn Ihr Mobilgerät über eine Konfigurationsseite zum Abrufen einer IP-Adresse verfügt, stellen Sie sicher, dass die IP-Adresse des Mobilgeräts über DHCP konfiguriert wurde.
Keine Anrufer-K.	Es besteht keine Anruferliste. Sie haben keine Anrufe empfangen oder Sie haben sich nicht für den entsprechenden Dienst Ihrer Telefongesellschaft für die Übermittlung der Anrufer-Kennung angemeldet.	<p>Zur Verwendung der Anrufer-Kennung wenden Sie sich an Ihre Telefongesellschaft.</p> <p>➤➤ <i>Zugehörige Informationen:</i> <i>Anrufererkennung</i></p>
Keine Datei	Auf dem eingesetzten USB-Stick ist keine .JPG-Datei gespeichert.	Setzen Sie den richtigen USB-Stick in den Einschub ein.
Keine Verbindung	Das Brother-Gerät und Ihr Mobilgerät können während der Wi-Fi Direct-Netzwerkkonfiguration nicht kommunizieren.	<ul style="list-style-type: none"> • Positionieren Sie das Mobilgerät näher am Brother-Gerät. • Positionieren Sie das Brother-Gerät und das Mobilgerät in einem Bereich ohne Hindernisse. • Wenn Sie die PIN-Methode von WPS verwenden, stellen Sie sicher, dass Sie die richtige PIN eingegeben haben.
Nur S/W-Druck Tinte wechseln.	<p>Eine oder mehrere der Farbtintenpatronen sind verbraucht.</p> <p>Sie können das Gerät noch ca. vier Wochen lang im Schwarzweiß-Modus verwenden (abhängig von der Anzahl der Seiten, die gedruckt werden).</p> <p>Während diese Meldung auf dem Touchscreen erscheint, werden die einzelnen Funktionen wie folgt ausgeführt:</p> <ul style="list-style-type: none"> • Drucken Wenn das Druckmedium auf Normalpapier gesetzt ist (auf der Registerkarte Grundeinstellungen), und Graustufen auf der Registerkarte Erweitert des Druckertreibers ausgewählt wurde, können Sie den Drucker als Schwarzweißdrucker verwenden. • Kopieren Wenn als Druckmedium Normalpapier ausgewählt ist, können Schwarzweiß-Kopien angefertigt werden. • Faxen 	<p>Ersetzen Sie die Tintenpatronen.</p> <p>➤➤ <i>Zugehörige Informationen:</i> <i>Austauschen der Tintenpatronen</i></p> <p>Obwohl in der Spalte mit den Ursachen Optionen zur Verwendung des Geräts nach Auftreten dieses Fehlers aufgeführt sind, können Sie unter den folgenden Bedingungen das Gerät möglicherweise erst wieder verwenden, nachdem Sie die Tintenpatronen ersetzt haben:</p> <ul style="list-style-type: none"> • Wenn Sie den Netzstecker des Gerätes ziehen oder die Tintenpatrone herausnehmen. • Wenn Sie am Gerät oder im Druckertreiber die Option Langsam trocknendes Papier wählen.

Fehlermeldung	Ursache	Abhilfe
	Wenn als Druckmedium <u>Normalpapier</u> gewählt ist, empfängt und druckt das Gerät die Faxe in Schwarzweiß.	
Papier prüfen Papier prüfen [Zufuhr 1] Papier prüfen [Zufuhr 2]	Es ist kein Papier eingelegt oder das Papier ist nicht richtig in die Papierkassette eingelegt. Das Papier wurde nicht in der Mitte der manuellen Zufuhr eingelegt. Die Papierstau-Abdeckung ist nicht richtig geschlossen. Auf der Oberfläche der Papiereinzugsrollen hat sich Papierstaub angesammelt.	Sie haben die folgenden Möglichkeiten: <ul style="list-style-type: none"> • Legen Sie Papier in die Papierkassette ein und folgen Sie den Anweisungen im Display. • Entnehmen Sie das Papier und legen Sie es richtig ein. Folgen Sie dann den Anweisungen im Display. »» Zugehörige Informationen: Einlegen von Papier Nehmen Sie das Papier heraus, und legen Sie es in der Mitte der manuellen Zufuhr erneut ein. Folgen Sie dann den Anweisungen im Display. »» Zugehörige Informationen: Einlegen von Papier in die manuelle Zufuhr Stellen Sie sicher, dass die Papierstau-Abdeckung an beiden Enden gleichmäßig geschlossen ist. »» Zugehörige Informationen: Drucker- oder Papierstau Reinigen Sie die Papiereinzugsrollen. »» Zugehörige Informationen: Reinigen der Papieraufnahmerollen
Papierzufuhr nicht erkannt Papierzufuhr 1 nicht erkannt Papierzufuhr 2 nicht erkannt	Die Papierkassette ist nicht vollständig eingesetzt. Papier oder ein Fremdkörper hat verhindert, dass die Papierkassette richtig eingeschoben werden konnte.	Schieben Sie die Papierkassette langsam vollständig in das Gerät. Ziehen Sie die Papierkassette aus dem Gerät und entfernen Sie das gestaute Papier oder den Fremdkörper. Wenn Sie das gestaute Papier nicht finden oder entfernen können »» Zugehörige Informationen: Drucker- oder Papierstau
Restdaten im Speicher	Es befinden sich noch zu druckende Daten im Speicher des Gerätes.	Drücken Sie  . Dadurch bricht das Gerät den Druckauftrag ab und löscht ihn im Speicher. Versuchen Sie nun, erneut zu drucken.
Speicher voll	Der Speicher des Gerätes ist voll.	Bei laufendem Faxversand oder Kopiervorgang: <ul style="list-style-type: none"> • Drücken Sie  oder Beenden oder Schließen (Schliessen) und warten Sie, bis die anderen momentan ausgeführten Funktionen abgeschlossen sind. Versuchen Sie es dann noch einmal. • Drücken Sie <i>Jetzt senden</i>, um die bereits eingelesenen Seiten zu senden. • Drücken Sie <i>Teildruck (Teil drucken)</i>, um die bereits eingelesenen Seiten zu kopieren. • Löschen Sie Daten im Speicher. Um zusätzlichen Speicher freizugeben,

Fehlermeldung	Ursache	Abhilfe
		<p>können Sie den Speicherempfang deaktivieren.</p> <p>➤➤ <i>Zugehörige Informationen: Ausschalten des Speicherempfangs</i></p> <ul style="list-style-type: none"> • Drucken Sie gespeicherte empfangene Faxnachrichten. <p>➤➤ <i>Zugehörige Informationen: Drucken von Faxdokumenten aus dem Gerätespeicher</i></p>
Speichermedium voll.	Der verwendete USB-Stick enthält bereits 999 Dateien.	Das Gerät kann nur Daten auf einem USB-Stick speichern, wenn darauf weniger als 999 Dateien enthalten sind. Löschen Sie nicht mehr benötigte Dateien, und wiederholen Sie den Vorgang.
	Auf dem USB-Stick steht nicht mehr genügend Speicherplatz zum Scannen des Dokuments zur Verfügung.	Löschen Sie nicht mehr benötigte Dateien auf dem USB-Stick, um wieder freien Speicherplatz zu schaffen. Versuchen Sie es dann noch einmal.
Stau vorne/hinten Stau vorne Stau hinten Stau manueller Einzugsschacht Stau vorne/man. Einzugsschacht Stau Zufuhr2 Wiederholter Stau XX	Das Papier hat sich im Gerät gestaut.	<p>Entnehmen Sie das gestaute Papier.</p> <p>➤➤ <i>Zugehörige Informationen: Drucker- oder Papierstau</i></p>
		<p>Wenn es wiederholt zu Papierstaus kommt, versuchen Sie ein anderes Vorgehen zur Behebung eines Papierstaus.</p> <p>➤➤ <i>Zugehörige Informationen: Papierreste entfernen</i></p>
	Die Papierführungen sind nicht entsprechend der Papiergröße eingestellt.	Vergewissern Sie sich, dass die Papierführungen entsprechend der Papiergröße eingestellt sind.
	Die Papierstütze des Geräts ist nicht richtig eingestellt.	<p>Vergewissern Sie sich, dass die Papierstütze vollständig in das Gerät eingesetzt ist.</p> <p>➤➤ <i>Zugehörige Informationen: Papierstau vorne</i></p>
	<p>Es wurde mehr als ein Blatt Papier in die manuelle Zufuhr eingelegt.</p> <p>-ODER-</p> <p>Ein weiteres Blatt Papier wurde in die manuelle Zufuhr eingelegt, bevor Sie im Touchscreen zum Einlegen eines weiteren Blatts Papier aufgefordert wurden.</p>	<p>Legen Sie nicht mehr als ein Blatt Papier gleichzeitig in die manuelle Zufuhr ein. Warten Sie, bis Sie im Touchscreen zum Einlegen eines weiteren Blatts Papier aufgefordert werden, bevor Sie das nächste Blatt Papier in die manuelle Zufuhr einlegen.</p> <p>Entnehmen Sie das gestaute Papier.</p> <p>➤➤ <i>Zugehörige Informationen: Drucker- oder Papierstau</i></p>
Auf der Oberfläche der Papiereinzugsrollen hat sich Papierstaub angesammelt.	<p>Reinigen Sie die Papiereinzugsrollen.</p> <p>➤➤ <i>Zugehörige Informationen: Reinigen der Papieraufnahmerollen</i></p>	
Tinte einsetzen	Eine Tintenpatrone ist nicht richtig eingesetzt.	<p>Entfernen Sie die neue Tintenpatrone und setzen Sie sie langsam wieder ein, bis sie einrastet.</p> <p>➤➤ <i>Zugehörige Informationen: Austauschen der Tintenpatronen</i></p>
Tinte ersetzen	Eine oder mehrere der Tintenpatronen sind verbraucht. Es werden alle	Ersetzen Sie die Tintenpatronen.

Fehlermeldung	Ursache	Abhilfe
	Druckvorgänge gestoppt. Sofern genügend Speicherkapazität zur Verfügung steht, werden Schwarzweiß-Faxe im Speicher empfangen. Wenn das sendende Gerät das Farbfax umwandeln kann, wird dieses auf Ihrem Gerät in Schwarzweiß gespeichert.	<p>➤➤ <i>Zugehörige Informationen:</i> <i>Austauschen der Tintenpatronen</i></p> <ul style="list-style-type: none"> • Sie können immer noch scannen, auch wenn der Tintenvorrat niedrig ist oder die Tinte ersetzt werden muss.
Tintenabs. fast voll	Der Tintenabsorber-Behälter oder der Spülbehälter ist fast voll.	Der Tintenabsorber-Behälter oder der Spülbehälter muss bald ersetzt werden. Wenden Sie sich an Ihren Brother-Servicepartner oder den Brother-Händler vor Ort.
Tintenabsorber-Pad voll	<p>Der Tintenabsorber-Behälter oder der Spülbehälter ist voll. Diese Komponenten sind Teile für die regelmäßige Wartung, die nach einer bestimmten Zeit ersetzt werden müssen, um die optimale Leistung des Brother-Gerätes sicherzustellen. Da diese Teile der regelmäßigen Wartung unterliegen, ist deren Austausch nicht in der Gewährleistung enthalten. Der Bedarf, diese Teile auszutauschen, und die Zeitspanne bis zum Auswechseln hängen von der Anzahl der Säuberungen und Spülungen ab, die zur Reinigung des Tintensystems erforderlich sind. Diese Behälter nehmen bei den verschiedenen Säuberungs- und Spülvorgängen bestimmte Tintenmengen auf. Wie häufig ein Gerät zur Reinigung säubert und spült, hängt von verschiedenen Umständen ab. Häufiges Ein- und Ausschalten des Gerätes z. B. verursacht viele Reinigungszyklen, da sich das Gerät beim Einschalten automatisch selbst reinigt. Die Verwendung von Tinte von Fremdherstellern kann zu häufiger Reinigung führen, weil Tinte von Fremdherstellern eine schlechte Druckqualität verursachen kann, die durch Reinigung verbessert werden kann. Je öfter das Gerät gereinigt werden muss, um so schneller sind diese Behälter voll.</p> <p>Reparaturen, die durch die Verwendung von Verbrauchsmaterial von Fremdherstellern erforderlich werden, sind nicht von der genannten Produktgarantie gedeckt.</p>	<p>Der Tintenabsorber-Behälter oder der Spülbehälter muss ersetzt werden. Wenden Sie sich an den Brother-Servicepartner oder an Ihr regionales Brother Service-Center und lassen Sie Ihr Gerät warten.</p> <p>Ursachen für die Reinigung:</p> <ol style="list-style-type: none"> 1. Wenn das Netzkabel entfernt und wieder angeschlossen wird, reinigt sich das Gerät automatisch. 2. Nach der Behebung eines Papierstaus reinigt sich das Gerät automatisch, bevor die nächste empfangene Seite gedruckt wird. 3. Nach mehr als 30 Tagen Leerlauf (seltener Gebrauch) reinigt sich das Gerät automatisch. 4. Wenn Tintenpatronen derselben Farbe 12 Mal ausgewechselt worden sind, reinigt sich das Gerät automatisch.
Tintenstand nicht erkennbar	Wenn Sie keine Original-Brother-Tinte verwenden, kann es sein, dass das Gerät den Tintenvorrat nicht erkennt.	Ersetzen Sie die Patrone durch eine Original-Brother-Tintenpatrone. Wenn der Fehler weiterhin auftritt, wenden Sie sich an Ihren Brother-Servicepartner oder Ihren Brother-Händler.
Touchscreen Init. fehlgeschlagen	Es wurde auf den Touchscreen gedrückt, bevor die Initialisierung nach Einschalten des Geräts abgeschlossen war.	Stellen Sie sicher, dass nichts den Touchscreen berührt oder darauf liegt, insbesondere wenn Sie das Gerät anschließen.
	Zwischen dem unteren Bereich des Touchscreen und dem Rahmen können sich Fremdkörper befinden.	Schieben Sie ein Stück festes Papier in die Ritze zwischen dem unteren Teil und dem Rahmen des Touchscreens und



Fehlermeldung	Ursache	Abhilfe
		bewegen Sie es hin und her, um den Schmutz herauszuholen.
Übertr.-Fehler	Die schlechte Qualität der Telefonleitung hat einen Kommunikationsfehler verursacht.	Senden Sie das Fax erneut oder schließen Sie das Gerät an eine andere Telefonleitung an. Wenn das Problem weiterhin besteht, wenden Sie sich an die Telefongesellschaft und bitten Sie sie, Ihre Telefonleitung zu prüfen.
Unterbrechung	Die andere Person oder das Faxgerät der anderen Person hat den Anruf unterbrochen.	Versuchen Sie erneut, den Send- oder Empfangsvorgang durchzuführen. Wenn die Anrufe wiederholt unterbrochen werden und Sie ein VoIP-System (Voice over IP) verwenden, versuchen Sie, die Kompatibilität auf Einfach (für VoIP) einzustellen. »» Zugehörige Informationen: Telefonleitungsinterferenz/VoIP
Verbind.-Fehler	Andere Geräte versuchen, gleichzeitig eine Verbindung zum Wi-Fi Direct-Netzwerk herzustellen.	Stellen Sie sicher, dass keine anderen Geräte versuchen, sich mit dem Wi-Fi Direct-Netzwerk zu verbinden, und konfigurieren Sie die Wi-Fi Direct-Einstellungen dann erneut.
Wenig Tinte	Eine oder mehrere Tintenpatronen sind fast verbraucht. Wenn das sendende Gerät das Farbfax umwandeln kann, wird dieses auf Ihrem Gerät in Schwarzweiß ausgedruckt.	Bestellen Sie eine neue Tintenpatrone. Sie können weiter drucken, bis auf dem Touchscreen Tinte ersetzen angezeigt wird. »» Zugehörige Informationen: Austauschen der Tintenpatronen • Sie können immer noch scannen, auch wenn der Tintenvorrat niedrig ist oder die Tinte ersetzt werden muss.
Wiederholt keine Papierzufuhr	Auf der Oberfläche der Papiereinzugsrollen hat sich Papierstaub angesammelt.	Reinigen Sie die Papiereinzugsrollen. »» Zugehörige Informationen: Reinigen der Papieraufnahmerollen
Wiederholter Papierstau	Ein Fremdkörper, zum Beispiel eine Heftklammer oder ein Stück abgerissenes Papier, befindet sich im Gerät.	Entfernen Sie Fremdkörper und Papierreste aus dem Gerät. »» Zugehörige Informationen: Papierreste entfernen
Zu kalt	Die Raumtemperatur ist zu niedrig.	Warten Sie, bis sich das Gerät an die Raumtemperatur angepasst hat, nachdem Sie den Raum aufgeheizt haben. Versuchen Sie es erneut, wenn sich das Gerät aufgewärmt hat.
Zu warm	Die Raumtemperatur ist zu hoch.	Lassen Sie das Gerät nach dem Absenken der Raumtemperatur auf Raumtemperatur abkühlen. Versuchen Sie es nach dem Abkühlen des Geräts erneut.
Zufuhreinstell. Zufuhr 1 Einstellungen Zufuhr 2 Einstellungen	Diese Meldung wird angezeigt, wenn die Einstellung zur Überprüfung des Papiertyps und des Formats aktiviert ist.	Um diese Bestätigungsmeldung nicht anzuzeigen, deaktivieren Sie diese Einstellung. »» Zugehörige Informationen: Ändern der Papierformatprüfung

Fehlermeldung	Ursache	Abhilfe
Abdeckung offen	Der Gehäusedeckel ist nicht in der geschlossenen Position verriegelt.	Öffnen und schließen Sie den Gehäusedeckel. Achten Sie darauf, dass das Telefonkabel und das Netzkabel (sofern verwendet) korrekt durch den Kabelkanal bis zur Rückseite des Gerätes geführt wurden.
	Die Tintenpatronen-Abdeckung ist nicht in der geschlossenen Position verriegelt.	Drücken Sie die Tintenpatronen-Abdeckung fest zu, bis sie einrastet.
Besetzt	Die gewählte Nummer antwortet nicht oder ist besetzt.	Überprüfen Sie die Nummer und versuchen Sie es erneut.
Die Maximalzahl an Geräten ist bereits verbunden mit Wi-Fi Direct.	Zwei Mobilgeräte sind bereits mit dem Wi-Fi Direct-Netzwerk verbunden, wenn das Brother-Gerät der Gruppenbesitzer (G/B) ist.	Nachdem die aktuelle Verbindung zwischen dem Brother-Gerät und dem anderen Mobilgerät getrennt wurde, versuchen Sie erneut, die Wi-Fi Direct-Einstellungen zu konfigurieren. Sie können den Verbindungsstatus überprüfen, indem Sie den Netzwerkkonfigurationsbericht ausdrucken. ➤➤ <i>Zugehörige Informationen: Netzwerkkonfigurationsbericht drucken</i>
Dokumentenstau/zu lang	Das Dokument wurde nicht richtig eingelegt bzw. nicht richtig eingezogen oder das aus dem Vorlageneinzug eingezogene Dokument ist zu lang.	Entfernen Sie das gestaute Dokument und drücken Sie dann  . Legen Sie das Dokument richtig in den automatischen Vorlageneinzug (ADF) ein. ➤➤ <i>Zugehörige Informationen: Einlegen von Dokumenten in den automatischen Vorlageneinzug (ADF)</i> ➤➤ <i>Zugehörige Informationen: Dokumentenstau</i>
Erkennen unmögl.	Sie haben eine neue Tintenpatrone zu schnell eingesetzt, so dass das Gerät sie nicht erkannt hat.	Nehmen Sie die neue Tintenpatrone heraus und setzen Sie sie langsam wieder ein, bis sie einrastet.
	Eine Tintenpatrone ist nicht richtig eingesetzt.	➤➤ <i>Zugehörige Informationen: Austauschen der Tintenpatronen</i>
	Es wurde eine gebrauchte Tintenpatrone erneut eingesetzt.	Ersetzen Sie die gebrauchte Tintenpatrone durch eine neue.
	Wenn Sie keine Original-Brother-Tinte verwenden, kann es sein, dass das Gerät die Tintenpatrone nicht erkennt.	Ersetzen Sie die Patrone durch eine Original-Brother-Tintenpatrone. Wenn der Fehler weiterhin auftritt, wenden Sie sich an Ihren Brother-Servicepartner oder Ihren Brother-Händler.
	Die Tintenpatrone muss ausgetauscht werden.	Ersetzen Sie die Patrone durch eine Original-Brother-Tintenpatrone.
	Die neue Tintenpatrone enthält eine Luftblase.	Drehen Sie die Tintenpatrone langsam so, dass der Tintenanschluss nach unten zeigt und setzen Sie die Patrone anschließend erneut ein.
	Tintenpatronen eines falschen Brother-Modells wurden eingesetzt.	Überprüfen Sie die Modellbezeichnungen der Tintenpatronen und setzen Sie die richtigen Tintenpatronen ein.

Fehlermeldung	Ursache	Abhilfe
Falsche Tintenfarbe	Eine Tintenpatrone wurde an der falschen Position eingesetzt.	Überprüfen Sie anhand der Farbe, welche Tintenpatronen an der falschen Position eingesetzt wurden, und setzen Sie sie richtig ein.
Falsche Tintenpatr.	Die Modellnummer der Tintenpatrone ist mit dem Gerät nicht kompatibel.	Prüfen Sie, ob Patronen dieser Modellnummer mit Ihrem Gerät funktionieren.
Falsche Zufuhreinstellungen	Die Geräteeinstellung für das Papierformat und die Zufuhr entspricht nicht dem eingelegten Papier und der verwendeten Papierkassette.	<p>Folgen Sie den Anweisungen auf dem Touchscreen und versuchen Sie, erneut zu drucken.</p> <p>Konfigurieren Sie das Papierformat für die Zufuhr entsprechend den Anweisungen im Display.</p>
Falsches Pap.format Falsches Papierformat [Zufuhr 1] Falsches Papierformat [MF-Zufuhr] Falsches Papierformat [Zufuhr 2]	Die Einstellung für das Papierformat entspricht nicht dem eingelegten Papier. -ODER- Die Papierausrichtung ist nicht die richtige für das Papierformat. -ODER- Die Papierführungen der Kassette wurden nicht entsprechend den Markierungen für das verwendete Papierformat eingestellt.	<ol style="list-style-type: none"> 1. Prüfen Sie, ob das ausgewählte Papierformat dem in die Papierkassette eingelegten Papier entspricht. >> <i>Zugehörige Informationen: Ändern des Papierformats und Druckmediums</i> 2. Stellen Sie sicher, dass Sie das Papier mit der richtigen Ausrichtung einlegen. Hierzu müssen die Papierführungen entsprechend den Markierungen für das verwendete Papierformat eingestellt werden. >> <i>Zugehörige Informationen: Einlegen von Papier</i> 3. Nachdem Sie das Papierformat und die Papierposition überprüft haben, folgen Sie den Anweisungen im Display. <p>Vergewissern Sie sich beim Drucken vom Computer aus, dass das im Druckertreiber eingestellte Papierformat dem eingelegten Papier entspricht. >> <i>Zugehörige Informationen: Druckeinstellungen (Windows®) oder Druckoptionen (Mac)</i></p>
Faxspeicher voll	Der Faxspeicher ist voll.	Sie haben die folgenden Möglichkeiten: <ul style="list-style-type: none"> • Löschen Sie Daten aus dem Speicher. Um wieder freie Speicherkapazität zu schaffen, können Sie den Speicherempfang ausschalten. >> <i>Zugehörige Informationen: Ausschalten des Speicherempfangs</i> • Lassen Sie gespeicherte Faxe ausdrucken. >> <i>Zugehörige Informationen: Drucken von Faxdokumenten aus dem Gerätespeicher</i>
Fehler:Reinigen XX Fehler Initialisierung XX Fehler:Drucken XX	Am Gerät ist ein mechanisches Problem aufgetreten. -ODER- Ein Fremdkörper, zum Beispiel eine Heftklammer oder ein Stück abgerissenes Papier, befindet sich im Gerät.	Öffnen Sie den Gehäusedeckel und entfernen Sie Fremdkörper und Papierreste im Innern des Gerätes. Wenn die Fehlermeldung anschließend immer noch erscheint, ziehen Sie den Netzstecker, warten Sie einige Minuten und schließen Sie ihn dann wieder an.

Fehlermeldung	Ursache	Abhilfe
		<p>Sie können weitere Vorgehen zur Behebung eines Papierstaus versuchen.</p> <p>➤➤ <i>Zugehörige Informationen:</i> <i>Papierreste entfernen</i></p> <p>(Wenn Sie empfangene Faxe nicht drucken können, übertragen Sie diese an ein anderes Faxgerät oder Ihren Computer.)</p> <p>➤➤ <i>Zugehörige Informationen:</i> <i>Übertragen der Faxe oder des Faxjournalberichts</i></p>
Fehler:Scannen XX	Am Gerät ist ein mechanisches Problem aufgetreten.	<p>Ziehen Sie den Netzstecker, warten Sie einige Minuten und schließen Sie ihn wieder an.</p> <p>(Wenn Sie empfangene Faxe nicht drucken können, übertragen Sie diese an ein anderes Faxgerät oder Ihren Computer.)</p> <p>➤➤ <i>Zugehörige Informationen:</i> <i>Übertragen der Faxe oder des Faxjournalberichts</i></p>
Gerät ungeeignet Frontanschluss lösen und Gerät aus- und wieder einschalten	Ein defektes Gerät wurde am USB-Direktanschluss angeschlossen.	<p>Ziehen Sie das Gerät vom USB-Direktanschluss ab und drücken Sie dann die -Taste, um Ihr Gerät aus- und wieder einzuschalten.</p>
Gerät ungeeignet Verbindung zum USB- Gerät lösen.	Ein USB-Gerät (z. B. ein USB-Stick), das nicht unterstützt wird, wurde an den USB-Direktanschluss angeschlossen.	<p>Ziehen Sie das Gerät vom USB-Direktanschluss ab. Schalten Sie das Gerät aus und wieder ein.</p>
Hub nicht möglich	Ein Hub oder ein USB-Stick mit Hub wurde in den USB-Direktanschluss eingesetzt.	<p>Hubs, einschließlich USB-Sticks mit eingebautem Hub, werden nicht unterstützt. Ziehen Sie das Gerät vom USB-Direktanschluss ab.</p>
Initialis. Touchscreen fehlgeschlagen (Initialisierungs- Fehler Touchscreen)	Es wurde auf den Touchscreen gedrückt, bevor die Initialisierung nach Einschalten des Geräts abgeschlossen war.	<p>Stellen Sie sicher, dass nichts den Touchscreen berührt oder darauf liegt, insbesondere wenn Sie das Gerät anschließen.</p>
	Zwischen dem unteren Bereich des Touchscreen und dem Rahmen können sich Fremdkörper befinden.	<p>Schieben Sie ein Stück festes Papier in die Ritze zwischen dem unteren Teil und dem Rahmen des Touchscreens und bewegen Sie es hin und her, um den Schmutz herauszuholen.</p>
Kein Gerät	Wenn Sie das Wi-Fi Direct-Netzwerk konfigurieren, kann das Brother-Gerät das Mobilgerät nicht finden.	<ul style="list-style-type: none"> • Stellen Sie sicher, dass sich Ihr Gerät und das Mobilgerät im Wi-Fi Direct-Modus befinden. • Positionieren Sie das Mobilgerät näher am Brother-Gerät. • Positionieren Sie das Brother-Gerät und das Mobilgerät in einem Bereich ohne Hindernisse. • Wenn Sie das Wi-Fi Direct-Netzwerk manuell konfigurieren, stellen Sie sicher, dass Sie das richtige Kennwort eingegeben haben. • Wenn Ihr Mobilgerät über eine Konfigurationsseite zum Abrufen einer IP-Adresse verfügt, stellen Sie sicher,

Fehlermeldung	Ursache	Abhilfe
		dass die IP-Adresse des Mobilgeräts über DHCP konfiguriert wurde.
Keine Anrufer-K.	Es besteht keine Anruferliste. Sie haben keine Anrufe empfangen oder Sie haben sich nicht für den entsprechenden Dienst Ihrer Telefongesellschaft für die Übermittlung der Anrufer-Kennung angemeldet.	Zur Verwendung der Anrufer-Kennung wenden Sie sich an Ihre Telefongesellschaft. »» Zugehörige Informationen: Anrufererkennung
Keine Datei	Auf dem eingesetzten USB-Stick ist keine .JPG-Datei gespeichert.	Setzen Sie den richtigen USB-Stick in den Einschub ein.
Keine Verbindung	Das Brother-Gerät und Ihr Mobilgerät können während der Wi-Fi Direct-Netzwerkconfiguration nicht kommunizieren.	<ul style="list-style-type: none"> • Positionieren Sie das Mobilgerät näher am Brother-Gerät. • Positionieren Sie das Brother-Gerät und das Mobilgerät in einem Bereich ohne Hindernisse. • Wenn Sie die PIN-Methode von WPS verwenden, stellen Sie sicher, dass Sie die richtige PIN eingegeben haben.
Nur Schwarzweiß-Druck Tinte wechseln.	<p>Eine oder mehrere der Farbtintenpatronen sind verbraucht.</p> <p>Sie können das Gerät noch ca. vier Wochen lang im Schwarzweiß-Modus verwenden (abhängig von der Anzahl der Seiten, die gedruckt werden).</p> <p>Während diese Meldung auf dem Touchscreen erscheint, werden die einzelnen Funktionen wie folgt ausgeführt:</p> <ul style="list-style-type: none"> • Drucken Wenn das Druckmedium auf Normalpapier gesetzt ist (auf der Registerkarte Grundeinstellungen), und Graustufen auf der Registerkarte Erweitert des Druckertreibers ausgewählt wurde, können Sie den Drucker als Schwarzweißdrucker verwenden. • Kopieren Wenn als Druckmedium Normal ausgewählt ist, können Schwarzweiß-Kopien angefertigt werden. • Faxen Wenn als Druckmedium Normal gewählt ist, empfängt und druckt das Gerät die Faxe in Schwarzweiß. 	<p>Ersetzen Sie die Tintenpatronen.</p> <p>»» Zugehörige Informationen: Austauschen der Tintenpatronen</p> <p>Obwohl in der Spalte mit den Ursachen Optionen zur Verwendung des Geräts nach Auftreten dieses Fehlers aufgeführt sind, können Sie unter den folgenden Bedingungen das Gerät möglicherweise erst wieder verwenden, nachdem Sie die Tintenpatronen ersetzt haben:</p> <ul style="list-style-type: none"> • Wenn Sie den Netzstecker des Gerätes ziehen oder die Tintenpatrone herausnehmen. • Wenn Sie am Gerät oder im Druckertreiber die Option Langsam trocknendes Papier wählen.
Papier prüfen Papier prüfen [Zufuhr 1] Papier prüfen [MF-Zufuhr] Papier prüfen [Zufuhr 2]	<p>Es ist kein Papier eingelegt oder das Papier ist nicht richtig in die Papierkassette eingelegt.</p> <p>Das Papier wurde nicht in der Mitte der MF-Zufuhr eingelegt.</p>	<p>Sie haben die folgenden Möglichkeiten:</p> <ul style="list-style-type: none"> • Legen Sie Papier in die Papierkassette ein und folgen Sie den Anweisungen im Display. • Entnehmen Sie das Papier und legen Sie es richtig ein. Folgen Sie dann den Anweisungen im Display. <p>»» Zugehörige Informationen: Einlegen von Papier</p> <p>Nehmen Sie das Papier heraus, und legen Sie es in der Mitte der MF-Zufuhr</p>

Fehlermeldung	Ursache	Abhilfe
		erneut ein. Folgen Sie dann den Anweisungen im Display. »» Zugehörige Informationen: <i>Einlegen von Papier in die Multifunktionszufuhr (MF-Zufuhr)</i>
	Die Papierstau-Abdeckung ist nicht richtig geschlossen.	Stellen Sie sicher, dass die Papierstau-Abdeckung an beiden Enden gleichmäßig geschlossen ist. »» Zugehörige Informationen: <i>Drucker- oder Papierstau</i>
	Auf der Oberfläche der Papiereinzugsrollen hat sich Papierstaub angesammelt.	Reinigen Sie die Papiereinzugsrollen. »» Zugehörige Informationen: <i>Reinigen der Papieraufnahmerollen</i>
Papierzufuhr 1 nicht erkannt Papierzufuhr 2 nicht erkannt	Die Papierkassette ist nicht vollständig eingesetzt.	Schieben Sie die Papierkassette langsam vollständig in das Gerät.
	Papier oder ein Fremdkörper hat verhindert, dass die Papierkassette richtig eingeschoben werden konnte.	Ziehen Sie die Papierkassette aus dem Gerät und entfernen Sie das gestaute Papier oder den Fremdkörper. Wenn Sie das gestaute Papier nicht finden oder entfernen können »» Zugehörige Informationen: <i>Drucker- oder Papierstau</i>
Restdaten im Speicher	Es befinden sich noch zu druckende Daten im Speicher des Gerätes.	Drücken Sie  . Dadurch bricht das Gerät den Druckauftrag ab und löscht ihn im Speicher. Versuchen Sie nun, erneut zu drucken.
Sp.medium voll	Der verwendete USB-Stick enthält bereits 999 Dateien.	Das Gerät kann nur Daten auf einem USB-Stick speichern, wenn darauf weniger als 999 Dateien enthalten sind. Löschen Sie nicht mehr benötigte Dateien, und wiederholen Sie den Vorgang.
	Auf dem USB-Stick steht nicht mehr genügend Speicherplatz zum Scannen des Dokuments zur Verfügung.	Löschen Sie nicht mehr benötigte Dateien auf dem USB-Stick, um wieder freien Speicherplatz zu schaffen. Versuchen Sie es dann noch einmal.
Speicher voll	Der Speicher des Gerätes ist voll.	Bei laufendem Faxversand oder Kopiervorgang: <ul style="list-style-type: none"> • Drücken Sie  oder Beenden oder Schließen (Schliessen) und warten Sie, bis die anderen momentan ausgeführten Funktionen abgeschlossen sind. Versuchen Sie es dann noch einmal. • Drücken Sie Jetzt senden, um die bereits eingelesenen Seiten zu senden. • Drücken Sie Teildruck (Teil drucken), um die bereits eingelesenen Seiten zu kopieren. • Löschen Sie Daten im Speicher. Um zusätzlichen Speicher freizugeben, können Sie den Speicherempfang deaktivieren. »» Zugehörige Informationen: <i>Ausschalten des Speicherempfangs</i>

Fehlermeldung	Ursache	Abhilfe
		<ul style="list-style-type: none"> Drucken Sie gespeicherte empfangene Faxnachrichten. ➤➤ <i>Zugehörige Informationen: Drucken von Faxdokumenten aus dem Gerätespeicher</i>
Stau vorne/hinten Stau vorne Stau hinten Stau MF-Zuf. Stau vorne/MF-Zufuhr Stau Zufuhr 2 Wiederholter Stau XX	Das Papier hat sich im Gerät gestaut.	Entnehmen Sie das gestaute Papier. ➤➤ <i>Zugehörige Informationen: Drucker- oder Papierstau</i> Wenn es wiederholt zu Papierstaus kommt, versuchen Sie ein anderes Vorgehen zur Behebung eines Papierstaus. ➤➤ <i>Zugehörige Informationen: Papierreste entfernen</i>
	Die Papierführungen sind nicht entsprechend der Papiergröße eingestellt.	Vergewissern Sie sich, dass die Papierführungen entsprechend der Papiergröße eingestellt sind.
	Die Papierstütze des Geräts ist nicht richtig eingestellt.	Vergewissern Sie sich, dass die Papierstütze vollständig in das Gerät eingesetzt ist. ➤➤ <i>Zugehörige Informationen: Papierstau vorne</i>
	Auf der Oberfläche der Papiereinzugsrollen hat sich Papierstaub angesammelt.	Reinigen Sie die Papiereinzugsrollen. ➤➤ <i>Zugehörige Informationen: Reinigen der Papieraufnahmerollen</i>
Tinte einsetzen	Eine Tintenpatrone ist nicht richtig eingesetzt.	Entfernen Sie die neue Tintenpatrone und setzen Sie sie langsam wieder ein, bis sie einrastet. ➤➤ <i>Zugehörige Informationen: Austauschen der Tintenpatronen</i>
Tinte ersetzen	Eine oder mehrere der Tintenpatronen sind verbraucht. Es werden alle Druckvorgänge gestoppt. Sofern genügend Speicherkapazität zur Verfügung steht, werden Schwarzweiß-Faxe im Speicher empfangen. Wenn das sendende Gerät das Farbfax umwandeln kann, wird dieses auf Ihrem Gerät in Schwarzweiß gespeichert.	Ersetzen Sie die Tintenpatronen. ➤➤ <i>Zugehörige Informationen: Austauschen der Tintenpatronen</i> <ul style="list-style-type: none"> Sie können immer noch scannen, auch wenn der Tintenvorrat niedrig ist oder die Tinte ersetzt werden muss.
Tintenabs. fast voll	Der Tintenabsorber-Behälter oder der Spülbehälter ist fast voll.	Der Tintenabsorber-Behälter oder der Spülbehälter muss bald ersetzt werden. Wenden Sie sich an Ihren Brother-Servicepartner oder den Brother-Händler vor Ort.
Tintenabsorber-Pad voll	Der Tintenabsorber-Behälter oder der Spülbehälter ist voll. Diese Komponenten sind Teile für die regelmäßige Wartung, die nach einer bestimmten Zeit ersetzt werden müssen, um die optimale Leistung des Brother-Gerätes sicherzustellen. Da diese Teile der regelmäßigen Wartung unterliegen, ist deren Austausch nicht in der Gewährleistung enthalten. Der Bedarf, diese Teile auszutauschen, und die Zeitspanne bis zum Auswechseln hängen von der Anzahl der Säuberungen und Spülungen ab, die zur Reinigung des	Der Tintenabsorber-Behälter oder der Spülbehälter muss ersetzt werden. Wenden Sie sich an den Brother-Servicepartner oder an Ihr regionales Brother Service-Center und lassen Sie Ihr Gerät warten. Ursachen für die Reinigung: 1. Wenn das Netzkabel entfernt und wieder angeschlossen wird, reinigt sich das Gerät automatisch. 2. Nach der Behebung eines Papierstaus reinigt sich das Gerät automatisch,

Fehlermeldung	Ursache	Abhilfe
	<p>Tintensystem erforderlich sind. Diese Behälter nehmen bei den verschiedenen Säuberungs- und Spülvorgängen bestimmte Tintenmengen auf. Wie häufig ein Gerät zur Reinigung säubert und spült, hängt von verschiedenen Umständen ab. Häufiges Ein- und Ausschalten des Gerätes z. B. verursacht viele Reinigungszyklen, da sich das Gerät beim Einschalten automatisch selbst reinigt. Die Verwendung von Tinte von Fremdherstellern kann zu häufiger Reinigung führen, weil Tinte von Fremdherstellern eine schlechte Druckqualität verursachen kann, die durch Reinigung verbessert werden kann. Je öfter das Gerät gereinigt werden muss, um so schneller sind diese Behälter voll.</p> <p>Reparaturen, die durch die Verwendung von Verbrauchsmaterial von Fremdherstellern erforderlich werden, sind nicht von der genannten Produktgarantie gedeckt.</p>	<p>bevor die nächste empfangene Seite gedruckt wird.</p> <ol style="list-style-type: none"> Nach mehr als 30 Tagen Leerlauf (seltener Gebrauch) reinigt sich das Gerät automatisch. Wenn Tintenpatronen derselben Farbe 12 Mal ausgewechselt worden sind, reinigt sich das Gerät automatisch.
Tintenstand kann nicht erkannt werden (Tintenvorrat wurde nicht gefunden)	Wenn Sie keine Original-Brother-Tinte verwenden, kann es sein, dass das Gerät den Tintenvorrat nicht erkennt.	Ersetzen Sie die Patrone durch eine Original-Brother-Tintenpatrone. Wenn der Fehler weiterhin auftritt, wenden Sie sich an Ihren Brother-Servicepartner oder Ihren Brother-Händler.
Übertr.-Fehler	Die schlechte Qualität der Telefonleitung hat einen Kommunikationsfehler verursacht.	Senden Sie das Fax erneut oder schließen Sie das Gerät an eine andere Telefonleitung an. Wenn das Problem weiterhin besteht, wenden Sie sich an die Telefongesellschaft und bitten Sie sie, Ihre Telefonleitung zu prüfen.
Unterbrechung	Die andere Person oder das Faxgerät der anderen Person hat den Anruf unterbrochen.	Versuchen Sie erneut, den Sende- oder Empfangsvorgang durchzuführen. Wenn die Anrufe wiederholt unterbrochen werden und Sie ein VoIP-System (Voice over IP) verwenden, versuchen Sie, die Kompatibilität auf Einfach (für VoIP) einzustellen. ➤➤ Zugehörige Informationen: <i>Telefonleitungsinterferenz/VoIP</i>
Verbind.-Fehler	Andere Geräte versuchen, gleichzeitig eine Verbindung zum Wi-Fi Direct-Netzwerk herzustellen.	Stellen Sie sicher, dass keine anderen Geräte versuchen, sich mit dem Wi-Fi Direct-Netzwerk zu verbinden, und konfigurieren Sie die Wi-Fi Direct-Einstellungen dann erneut.
Wenig Pap.Zuf. 1 Wenig Pap.Zuf. 2	Die Papierkassette ist fast leer.	Legen Sie Papier in der Papierkassette nach, die im Display angezeigt wird.
Wenig Tinte	Eine oder mehrere Tintenpatronen sind fast verbraucht. Wenn das sendende Gerät das Farbfax umwandeln kann, wird dieses auf Ihrem Gerät in Schwarzweiß ausgedruckt.	Bestellen Sie eine neue Tintenpatrone. Sie können weiter drucken, bis auf dem Touchscreen <i>Tinte ersetzen</i> angezeigt wird. ➤➤ Zugehörige Informationen: <i>Austauschen der Tintenpatronen</i> <ul style="list-style-type: none"> Sie können immer noch scannen, auch wenn der Tintenvorrat niedrig

Fehlermeldung	Ursache	Abhilfe
		ist oder die Tinte ersetzt werden muss.
Wiederholt keine Papierzufuhr	Auf der Oberfläche der Papiereinzugsrollen hat sich Papierstaub angesammelt.	Reinigen Sie die Papiereinzugsrollen. ➤➤ <i>Zugehörige Informationen: Reinigen der Papieraufnahmerollen</i>
Wiederholter Papierstau	Ein Fremdkörper, zum Beispiel eine Heftklammer oder ein Stück abgerissenes Papier, befindet sich im Gerät.	Entfernen Sie Fremdkörper und Papierreste aus dem Gerät. ➤➤ <i>Zugehörige Informationen: Papierreste entfernen</i>
Zu kalt	Die Raumtemperatur ist zu niedrig.	Warten Sie, bis sich das Gerät an die Raumtemperatur angepasst hat, nachdem Sie den Raum aufgeheizt haben. Versuchen Sie es erneut, wenn sich das Gerät aufgewärmt hat.
Zu warm	Die Raumtemperatur ist zu hoch.	Lassen Sie das Gerät nach dem Absenken der Raumtemperatur auf Raumtemperatur abkühlen. Versuchen Sie es nach dem Abkühlen des Geräts erneut.
Zufuhr 1 Einstellungen Zufuhr 2 Einstellungen MF- Zufuhreinstellungen	Diese Meldung wird angezeigt, wenn die Einstellung zur Überprüfung des Papiertyps und des Formats aktiviert ist.	Um diese Bestätigungsmeldung nicht anzuzeigen, deaktivieren Sie diese Einstellung. ➤➤ <i>Zugehörige Informationen: Ändern der Papierformatprüfung</i>



Zugehörige Informationen

- Problemlösung
- Übertragen der Faxe oder des Faxjournalberichts
- Fehlermeldungen bei der Verwendung der Funktion Brother Web Connect
- Touchscreen-Display-Übersicht
- Netzwerk-Konfigurationsbericht drucken
- Austauschen der Tintenpatronen
- Ändern der Papierformatprüfung
- Telefonleitungsinterferenz/VoIP
- Einlegen von Dokumenten in den automatischen Vorlageneinzug (ADF)
- Dokumentenstau
- Anrufererkennung
- Einlegen von Papier
- Einlegen von Papier in die manuelle Zufuhr
- Drucker- oder Papierstau
- Papierstau vorne
- Papierreste entfernen
- Reinigen der Papieraufnahmerollen
- Ausschalten des Speicherempfangs
- Drucken von Faxdokumenten aus dem Gerätespeicher
- Ändern des Papierformats und Druckmediums
- Druckeinstellungen (Windows®)
- Druckoptionen (Mac)

-
- Einlegen von Papier in die Multifunktionszufuhr (MF-Zufuhr)
 - Probleme bei der Papierhandhabung und beim Drucken
-

Übertragen der Faxe oder des Faxjournalberichts

Wenn Folgendes auf dem Display angezeigt wird:

- [Fehler:Reinigen XX]
- [Fehler Initialisierung XX]
- [Fehler:Drucken XX]
- [Fehler:Scannen XX]

Wir empfehlen Ihnen, Ihre Faxe auf ein anderes Faxgerät oder auf Ihren Computer zu übertragen.

➤➤ *Zugehörige Informationen: Übertragen von Faxen auf ein anderes Faxgerät*

➤➤ *Zugehörige Informationen: Übertragen von Faxen auf den Computer*

Sie können auch den Faxjournalbericht übertragen, um zu sehen, ob Faxe vorliegen, die Sie übertragen müssen.

➤➤ *Zugehörige Informationen: Übertragen des Faxjournalberichts auf ein anderes Faxgerät*



Zugehörige Informationen

- Fehler- und Wartungsmeldungen
- Übertragen von Faxen auf ein anderes Faxgerät
- Übertragen von Faxen auf den Computer
- Übertragen des Faxjournalberichts auf ein anderes Faxgerät
- Verwenden des PC-Faxempfangs zum Übertragen empfangener Faxe auf Ihren Computer (nur Windows®)
- Zurücksetzen der Netzwerkeinstellungen auf die werkseitigen Einstellungen
- Zurücksetzen des Brother-Geräts
- Zurücksetzen-Funktionsüberblick
- Papierstau vorne
- Papierstau hinten



Übertragen von Faxen auf ein anderes Faxgerät

Die Faxtransfer-Funktion kann nur aufgerufen werden, wenn die Absenderkennung programmiert ist.



>> [MFC-J5330DW/MFC-J5335DW](#)

>> [MFC-J5730DW/MFC-J5930DW](#)

MFC-J5330DW/MFC-J5335DW

1. Drücken Sie , um die Fehlermeldung vorübergehend zu unterbrechen.
2. Drücken Sie  [Einst.] > [Alle Einstell.] > [Service] > [Datentransfer] > [Faxtransfer].
3. Sie haben die folgenden Möglichkeiten:
 - Wenn auf dem Touchscreen [Keine Daten] angezeigt wird, sind keine Faxe gespeichert.
Drücken Sie [Schließen (Schliessen)] und dann .
 - Geben Sie die Faxnummer ein, an die die Faxe weitergeleitet werden.
4. Drücken Sie [START (Faxstart)].

MFC-J5730DW/MFC-J5930DW

1. Drücken Sie , um die Fehlermeldung vorübergehend zu unterbrechen.
2. Drücken Sie  [Einstell.] > [Alle Einstell.] > [Wartung] > [Datentransfer] > [Faxtransfer].
3. Sie haben die folgenden Möglichkeiten:
 - Wenn auf dem Touchscreen [Keine Daten] angezeigt wird, sind keine Faxe gespeichert.
Drücken Sie [Schließen (Schliessen)] und dann .
 - Geben Sie die Faxnummer ein, an die die Faxe weitergeleitet werden.
4. Drücken Sie [Fax Start].

Zugehörige Informationen

- [Übertragen der Faxe oder des Faxjournalberichts](#)
- [Festlegen der Absender-Kennung](#)



Übertragen von Faxen auf den Computer

Sie können die Faxe vom Speicher des Geräts auf den Computer übertragen.

>> [MFC-J5330DW/MFC-J5335DW](#)

>> [MFC-J5730DW/MFC-J5930DW](#)

MFC-J5330DW/MFC-J5335DW

1. Drücken Sie , um die Fehlermeldung vorübergehend zu unterbrechen.
2. Stellen Sie sicher, dass auf dem Computer die Brother-Software und -Treiber installiert sind, und aktivieren Sie **PC-Faxempfang** auf dem Computer. Sie haben die folgenden Möglichkeiten:
 - Windows Vista® und Windows® 7
Wählen Sie im Menü  (**Start**) **Alle Programme** > **Brother** > **Brother Utilities** aus.
Klicken Sie auf die Dropdown-Liste, und wählen Sie Ihren Modellnamen aus (sofern nicht bereits ausgewählt). Klicken Sie in der linken Navigationsleiste auf **PC-FAX** und klicken Sie dann auf **Empfangen**.
 - Windows® 8 und Windows® 10
Klicken Sie auf  (**Brother Utilities**) und klicken Sie dann auf die Dropdown-Liste und wählen Sie Ihren Modellnamen aus (sofern nicht bereits ausgewählt). Klicken Sie in der linken Navigationsleiste auf **PC-FAX** und klicken Sie dann auf **Empfangen**.
3. Lesen und bestätigen Sie die Anweisungen auf Ihrem Computer.
Im Gerätespeicher abgelegte Faxe werden automatisch an Ihren Computer gesendet.





Wenn die im Gerätespeicher abgelegten Faxe nicht an Ihren Computer gesendet werden:

Achten Sie darauf, dass am Gerät [PC Faxempfang] eingestellt ist.

Wenn Faxe gespeichert sind, wenn Sie den PC-Faxempfang einrichten, erscheint auf dem Touchscreen die Frage, ob Sie die Faxe zum Computer übertragen wollen. Wenn die Faxvorschau deaktiviert ist, werden Sie gefragt, ob Sie Sicherungskopien drucken möchten.

Drücken Sie [Ja], um alle Faxe im Speicher zum Computer zu übertragen.

MFC-J5730DW/MFC-J5930DW

1. Drücken Sie , um die Fehlermeldung vorübergehend zu unterbrechen.
2. Stellen Sie sicher, dass auf dem Computer die Brother-Software und -Treiber installiert sind, und aktivieren Sie **PC-Faxempfang** auf dem Computer. Sie haben die folgenden Möglichkeiten:
 - Windows Vista® und Windows® 7
Wählen Sie im Menü  (**Start**) **Alle Programme** > **Brother** > **Brother Utilities** aus.
Klicken Sie auf die Dropdown-Liste, und wählen Sie Ihren Modellnamen aus (sofern nicht bereits ausgewählt). Klicken Sie in der linken Navigationsleiste auf **PC-FAX** und klicken Sie dann auf **Empfangen**.
 - Windows® 8 und Windows® 10
Klicken Sie auf  (**Brother Utilities**) und klicken Sie dann auf die Dropdown-Liste und wählen Sie Ihren Modellnamen aus (sofern nicht bereits ausgewählt). Klicken Sie in der linken Navigationsleiste auf **PC-FAX** und klicken Sie dann auf **Empfangen**.
3. Lesen und bestätigen Sie die Anweisungen auf Ihrem Computer.
Im Gerätespeicher abgelegte Faxe werden automatisch an Ihren Computer gesendet.



Wenn die im Gerätespeicher abgelegten Faxe nicht an Ihren Computer gesendet werden:

Achten Sie darauf, dass am Gerät [PC Faxempfang] eingestellt ist.

Wenn Faxe gespeichert sind, wenn Sie den PC-Faxempfang einrichten, erscheint auf dem Touchscreen die Frage, ob Sie die Faxe zum Computer übertragen wollen. Wenn die Faxvorschau deaktiviert ist, werden Sie gefragt, ob Sie Sicherungskopien drucken möchten.

Drücken Sie [Ja], um alle Faxe im Speicher zum Computer zu übertragen.

**Zugehörige Informationen**

- Übertragen der Faxe oder des Faxjournalberichts
 - Verwenden des PC-Faxempfangs zum Übertragen empfangener Faxe auf Ihren Computer (nur Windows®)
-



Übertragen des Faxjournalberichts auf ein anderes Faxgerät

Wenn Sie Ihre Stations-ID nicht konfiguriert haben, können Sie nicht in den Faxübertragungsmodus wechseln.



>> [MFC-J5330DW/MFC-J5335DW](#)

>> [MFC-J5730DW/MFC-J5930DW](#)

MFC-J5330DW/MFC-J5335DW

1. Drücken Sie , um die Fehlermeldung vorübergehend zu unterbrechen.
2. Drücken Sie  [Einst.] > [Alle Einstell.] > [Service] > [Datentransfer] > [Berichtstransfer].
3. Geben Sie die Faxnummer ein, an die der Faxjournalbericht weitergeleitet wird.
4. Drücken Sie [START (Faxstart)].

MFC-J5730DW/MFC-J5930DW

1. Drücken Sie , um die Fehlermeldung vorübergehend zu unterbrechen.
2. Drücken Sie  [Einstell.] > [Alle Einstell.] > [Wartung] > [Datentransfer] > [Berichtstransfer].
3. Geben Sie die Faxnummer ein, an die der Faxjournalbericht weitergeleitet wird.
4. Drücken Sie [Fax Start].

Zugehörige Informationen

- [Übertragen der Faxe oder des Faxjournalberichts](#)
- [Festlegen der Absender-Kennung](#)

Fehlermeldungen bei der Verwendung der Funktion Brother Web Connect

Das Brother-Gerät zeigt eine Fehlermeldung an, wenn ein Fehler auftritt. In der folgenden Übersicht sind die wichtigsten Fehlermeldungen aufgelistet.

Sie können die meisten Fehler selbst beheben. Wenn Sie nach dem Lesen dieser Tabelle weitere Unterstützung benötigen, finden Sie im Brother Solutions Center die aktuellen häufig gestellten Fragen (FAQs) und Tipps zur Problemlösung.

Besuchen Sie uns unter support.brother.com.

Verbindungsfehler

Fehlermeldungen	Ursache	Abhilfe
<p>(MFC-J5330DW/MFC-J5335DW) Verbindgs.fehler 02 Netzwerk ist nicht verbunden. Prüfen, ob das Gerät mit dem Netzwerk verbunden ist.</p> <p>(MFC-J5730DW/MFC-J5930DW) Verbindungsfehler 02 Netzwerk nicht verbunden. Prüfen, ob das Gerät mit dem Netzwerk verbunden ist.</p>	<p>Das Gerät ist nicht mit einem Netzwerk verbunden.</p>	<ul style="list-style-type: none"> Überprüfen Sie die Netzwerkverbindung. Wenn die Option Web oder Apps sofort nach dem Einschalten des Geräts gedrückt wurde, war die Netzwerkverbindung möglicherweise noch nicht hergestellt. Warten Sie und versuchen Sie es erneut.
<p>(MFC-J5330DW/MFC-J5335DW) Verbindgs.fehler 03 Verbindung mit Server fehlgeschlagen. Netzwerkeinst. überprüfen.</p> <p>(MFC-J5730DW/MFC-J5930DW) Verbindungsfehler 03 Verbindung mit Server fehlgeschlagen. Netzwerkeinst. überprüfen.</p>	<ul style="list-style-type: none"> Die Netzwerk- oder Servereinstellungen sind falsch. Es besteht ein Problem mit dem Netzwerk oder Server. 	<ul style="list-style-type: none"> Überprüfen Sie, ob die Netzwerkeinstellungen korrekt sind, oder warten Sie und versuchen Sie es zu einem späteren Zeitpunkt erneut. Wenn die Option Web oder Apps sofort nach dem Einschalten des Geräts gedrückt wurde, war die Netzwerkverbindung möglicherweise noch nicht hergestellt. Warten Sie und versuchen Sie es erneut.
<p>(MFC-J5330DW/MFC-J5335DW) Verbindgs.fehler 07 Verbindung zum Server fehlgeschlagen. Datum&Uhrzeit korrekt einstellen.</p> <p>(MFC-J5730DW/MFC-J5930DW) Verbindungsfehler 07 Verbindung zum Server fehlgeschlagen. Datum&Uhrzeit korrekt einstellen.</p>	<p>Die Einstellungen für Datum und Uhrzeit sind falsch.</p>	<p>Stellen Sie das korrekte Datum und die korrekte Uhrzeit ein. Beachten Sie, dass die Einstellungen für Datum und Uhrzeit unter Umständen auf die Werkseinstellungen zurückgesetzt wurden, wenn das Netzkabel des Gerätes nicht angeschlossen ist.</p>

Authentifizierungsfehler

Fehlermeldungen	Ursache	Abhilfe
Authentifizierungsfehler 01 Falscher PIN-Code. PIN korrekt eingeben.	Die eingegebene PIN für den Zugriff auf das Konto ist falsch. Die PIN ist die vierstellige Zahl, die bei der Registrierung des Kontos am Gerät eingegeben wurde.	Geben Sie die korrekte PIN ein.
Authentifizierungsfehler 02 ID falsch oder abgelaufen. Oder diese temporäre ID wird bereits verwendet. Korrekt eingeben oder neue temporäre ID anfordern. Temporäre ID gilt nach dem Ausstellen 24 Stunden lang.	Die eingegebene temporäre ID ist falsch. Die eingegebene temporäre ID ist abgelaufen. Eine temporäre ID ist 24 Stunden lang gültig.	Geben Sie die richtige temporäre ID ein. Beantragen Sie erneut Zugriff über Brother Web Connect, um eine neue temporäre ID zu erhalten. Verwenden Sie die neue ID, um das Konto am Gerät zu registrieren.
Authentifizierungsfehler 03 Anzeigename wurde bereits registriert. Anderen Anzeigenamen eingeben.	Der eingegebene Anzeigename wurde bereits für einen anderen Dienstbenutzer registriert.	Geben Sie einen anderen Anzeigenamen ein.

Serverfehler

Fehlermeldungen	Ursache	Abhilfe
Serverfehler 01 Authentifizierung ungültig. Neue temporäre ID anfordern und Konto erneut registrieren.	Die Authentifizierungsinformationen des Gerätes (erforderlich für den Zugriff auf den Dienst) sind abgelaufen oder ungültig.	Beantragen Sie erneut Zugriff auf Brother Web Connect, um eine neue temporäre ID zu erhalten. Verwenden Sie die neue ID, um das Konto beim Gerät zu registrieren.
Serverfehler 03 Hochladen fehlgeschlagen. Datei nicht unterstützt oder Daten beschädigt. Daten der Datei überprüfen.	Bei der Datei, die Sie hochladen möchten, tritt eines der folgenden Probleme auf: <ul style="list-style-type: none"> Die Datei überschreitet die für den Dienst zulässige maximale Anzahl an Pixeln, die Dateigröße usw. Der Dateityp wird nicht unterstützt. Die Datei ist beschädigt. 	Die Datei kann nicht verwendet werden: <ul style="list-style-type: none"> Prüfen Sie die Größe des Dienstes und die Formatbeschränkungen. Speichern Sie die Datei mit einem anderen Dateityp. Rufen Sie nach Möglichkeit eine neue, nicht beschädigte Version der Datei ab.
Serverfehler 13 Service vorübergehend nicht verfügbar. Später erneut versuchen.	Es liegt ein Problem mit dem Dienst vor. Dieser kann momentan nicht verwendet werden.	Warten Sie und versuchen Sie es erneut. Wenn Sie diese Meldung erneut erhalten, versuchen Sie, von einem Computer auf den Dienst zuzugreifen, und prüfen Sie, ob der Dienst nicht verfügbar ist.

Favoriten-Fehler

Fehlermeldungen	Ursache	Abhilfe
Favoritenfehler 02 Konto ist ungültig. Bitte registrieren Sie Konto und Favorit nach dem Löschen dieses Favoriten erneut.	Der Favorit kann nicht verwendet werden, weil das Konto nach der Registrierung des Favoriten gelöscht wurde.	Löschen Sie den Favoriten und registrieren Sie dann das Konto und den Favoriten erneut.



Zugehörige Informationen

- Fehler- und Wartungsmeldungen

Dokumentenstau

- Gestautes Dokument im Deckel des automatischen Vorlageneinzugs (ADF)
- Dokumentenstau unten im automatischen Vorlageneinzug (ADF)
- Dokumentenstau im Inneren des Vorlageneinzugs
- Gestaute Papierreste aus dem Vorlageneinzug entfernen
- Fehler- und Wartungsmeldungen

Gestautes Dokument im Deckel des automatischen Vorlageneinzugs (ADF)

1. Nehmen Sie alle nicht gestauten Seiten aus dem automatischen Vorlageneinzug (ADF).
2. Öffnen Sie die Abdeckung des Vorlageneinzugs.
3. Entfernen Sie das gestaute Dokument, indem Sie es nach oben ziehen.

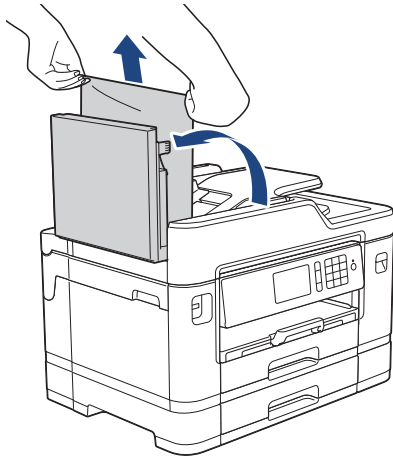

4. Schließen Sie die Abdeckung des Vorlageneinzugs.
5. Drücken Sie .

WICHTIG

Um weitere Dokumentenstaus zu verhindern, schließen Sie die Abdeckung des Vorlageneinzugs richtig, indem Sie diese in der Mitte kräftig nach unten drücken.

Zugehörige Informationen

- [Dokumentenstau](#)

Dokumentenstau unten im automatischen Vorlageneinzug (ADF)

1. Nehmen Sie alle nicht gestauten Seiten aus dem automatischen Vorlageneinzug (ADF).
2. Heben Sie den Dokumenthalter des automatischen Vorlageneinzugs (ADF) an, und entfernen Sie das gestaute Papier.

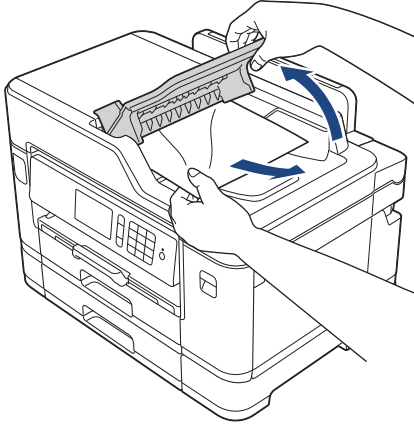

3. Drücken Sie .





Zugehörige Informationen

- [Dokumentenstau](#)

Dokumentenstau im Inneren des Vorlageneinzugs

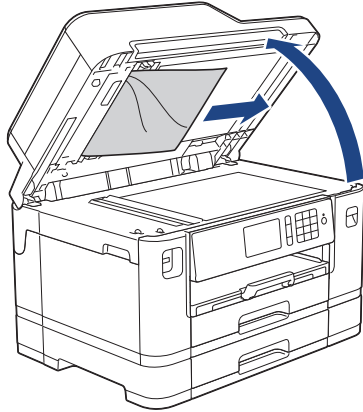
1. Nehmen Sie alle nicht gestauten Seiten aus dem automatischen Vorlageneinzug (ADF).
2. Öffnen Sie die Vorlagenglas-Abdeckung.
3. Ziehen Sie das gestaute Dokument nach rechts heraus.



4. Schließen Sie die Vorlagenglas-Abdeckung.
5. Drücken Sie .

Zugehörige Informationen

- [Dokumentenstau](#)

Gestaute Papierreste aus dem Vorlageneinzug entfernen

1. Öffnen Sie die Vorlagenglas-Abdeckung.
2. Schieben Sie ein Stück festes Papier oder Pappe in den Vorlageneinzug, um Papierreste zu entfernen.

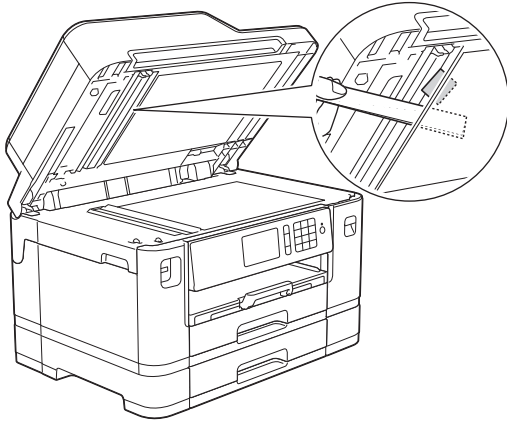

3. Schließen Sie die Vorlagenglas-Abdeckung.
4. Drücken Sie .



Zugehörige Informationen

- [Dokumentenstau](#)

Drucker- oder Papierstau

Finden Sie das gestaute Papier und entfernen Sie es.

- [Papierstau vorne](#)
- [Papierstau hinten](#)
- [Papierreste entfernen](#)
- [Fehler- und Wartungsmeldungen](#)
- [Probleme bei der Papierhandhabung und beim Drucken](#)

Papierstau vorne

Wenn im Display die folgenden Papierstau meldungen angezeigt werden, befolgen Sie diese Schritte:

- [Stau vorne/hinten], [Wiederholter Stau vorne/hinten]
- [Stau vorne], [Wiederholter Stau vorne]
- [Stau vorne/MF-Zufuhr], [Wiederholter Stau vorne/MF-Zufuhr]
- [Stau vorne/manueller Einzugsschacht], [Wiederholt. Stau vorne/man. Zuf.]

1. Ziehen Sie den Netzstecker des Geräts.
2. Entfernen Sie gegebenenfalls das Papier aus der MF-Zufuhr. (MFC-J5730DW/MFC-J5930DW)
3. Ziehen Sie Papierkassette 1 (1) in Pfeilrichtung vollständig aus dem Gerät.

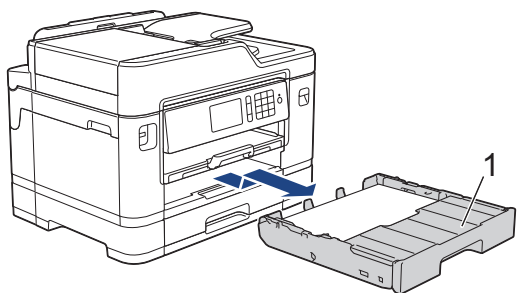

Wenn im Display eine Fehlermeldung aufgrund eines wiederholten Papierstaus angezeigt wurde, zum Beispiel [Wiederholter Stau vorne/hinten], heben Sie die Papierablage (1) an und ziehen Sie sie dann schräg in Pfeilrichtung vollständig aus dem Gerät.

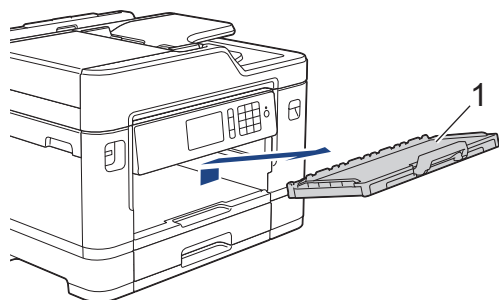

Fahren Sie nach Abschluss mit dem nächsten Schritt fort.

4. Ziehen Sie das gestaute Papier (1) langsam heraus.

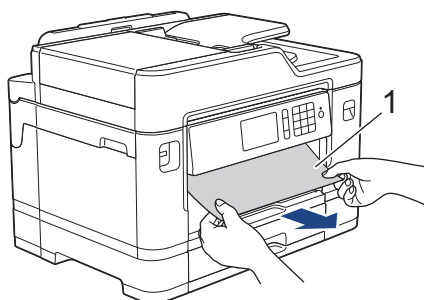



Wenn im Display eine Fehlermeldung aufgrund eines wiederholten Papierstaus angezeigt wurde, zum Beispiel [Wiederholter Stau vorne/hinten], gehen Sie folgendermaßen vor:

- a. Heben Sie die Papierstau-Klappe an, und entfernen Sie das gestaute Papier.

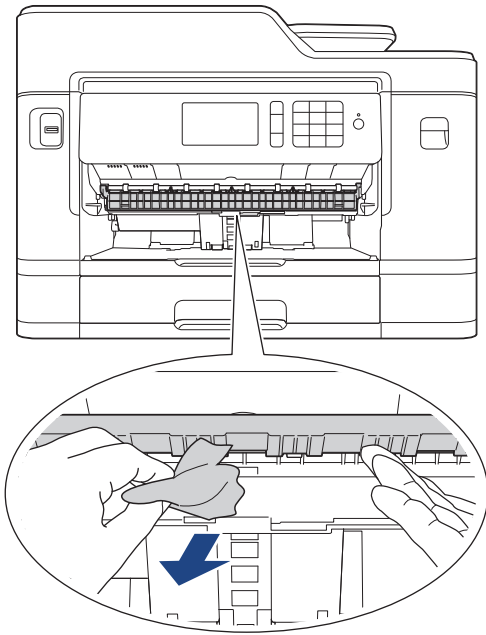

- b. Achten Sie darauf, dass Sie im Inneren (1) sorgfältig nach Resten von Papier suchen.

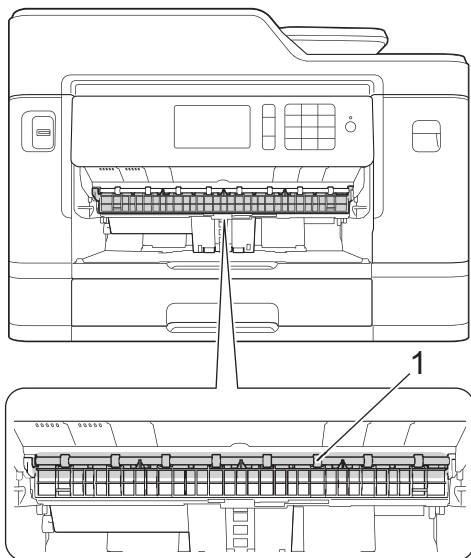

Fahren Sie nach Abschluss mit dem nächsten Schritt fort.

5. Greifen Sie mit beiden Händen in die seitlichen Griffmulden, und öffnen Sie den Gehäusedeckel (1).

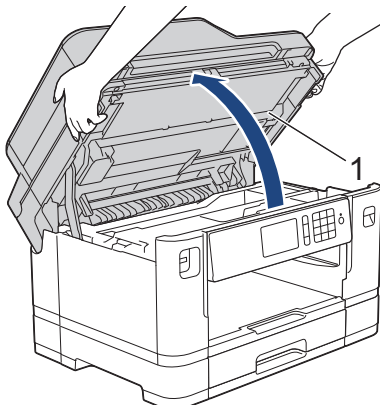

6. Ziehen Sie das gestaute Papier (1) langsam aus dem Gerät heraus.

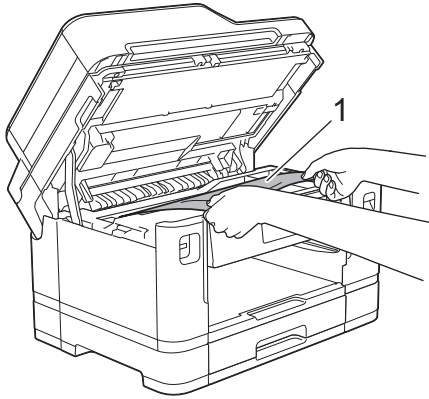

Wenn im Display eine Fehlermeldung aufgrund eines wiederholten Papierstaus angezeigt wurde, zum Beispiel [Wiederholter Stau vorne/hinten], bewegen Sie den Druckkopf (bei Bedarf), um das gesamte Papier in diesem Bereich zu entfernen. Stellen Sie sicher, dass Reste von Papier auch an den schwer zugänglichen Stellen (1) und (2) entfernt wurden.

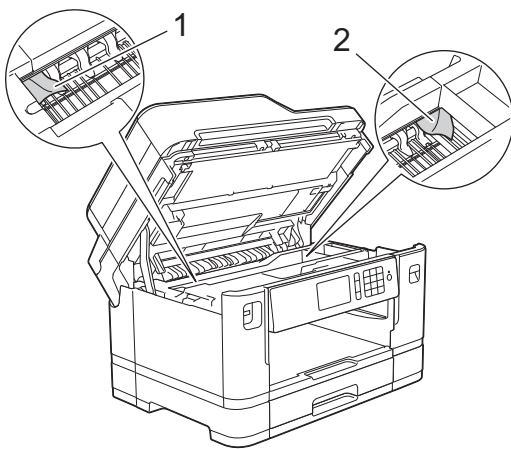

Fahren Sie nach Abschluss mit dem nächsten Schritt fort.

WICHTIG

- Wenn sich der Druckkopf in der rechten Ecke befindet (siehe Abbildung), kann er nicht verschoben werden. Schließen Sie den Gehäusedeckel und schließen Sie das Netzkabel wieder an. Öffnen Sie den Gehäusedeckel erneut und halten Sie dann  gedrückt, bis sich der Druckkopf in die Mitte bewegt hat. Ziehen Sie dann den Netzstecker des Gerätes und entfernen Sie das Papier.

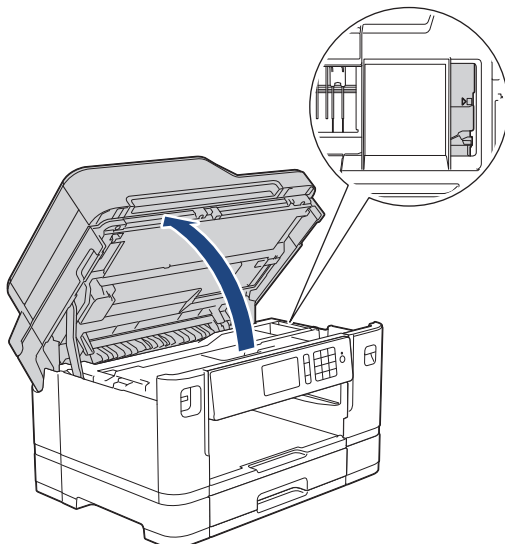

- Falls sich das Papier unter dem Druckkopf gestaut hat, ziehen Sie den Netzstecker des Gerätes und verschieben Sie dann den Druckkopf, um das Papier zu entfernen.
- Falls Tinte auf Haut oder Kleidung gelangt, sollten Sie diese sofort mit Seife oder Waschmittel entfernen.

7. Schließen Sie vorsichtig den Gehäusedeckel und halten Sie ihn dabei an den seitlichen Griffmulden.

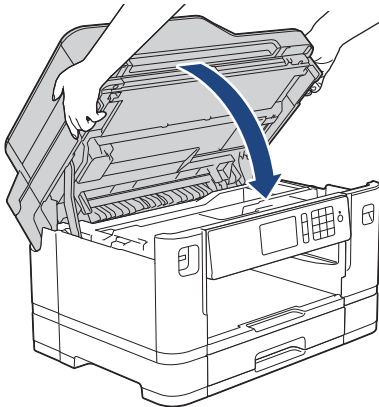

8. Wenn im Display die Fehlermeldung [Stau vorne/hinten] oder [Wiederholter Stau vorne/hinten] angezeigt wurde, gehen Sie wie folgt vor:

a. Öffnen Sie die Papierstau-Abdeckung (1) an der Rückseite des Geräts.

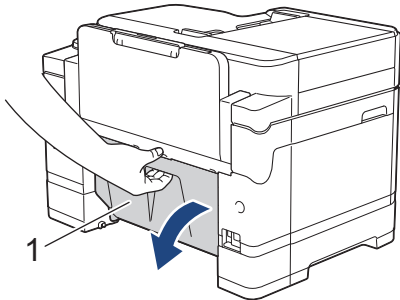

b. Achten Sie darauf, dass Sie im Inneren sorgfältig nach gestautem Papier suchen, und ziehen Sie das Papier langsam aus dem Gerät heraus.

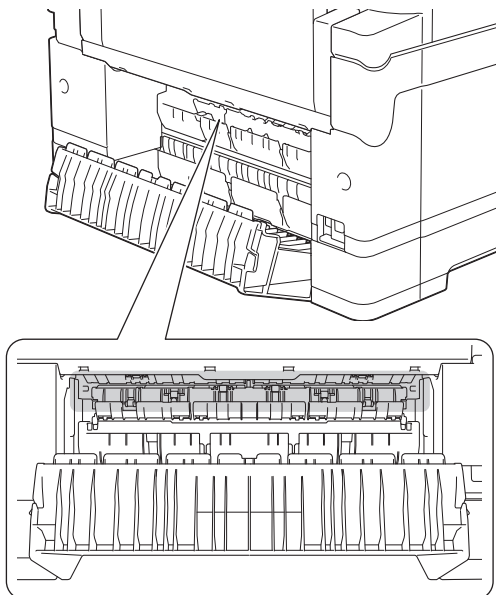

c. Schließen Sie die Papierstau-Abdeckung. Vergewissern Sie sich, dass die Abdeckung vollständig geschlossen ist.

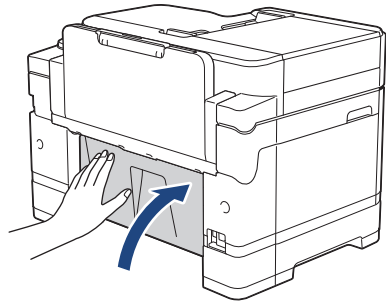

9. Wenn im Display die Fehlermeldung [Stau vorne/MF-Zufuhr] oder [Wiederholter Stau vorne/MF-Zufuhr] angezeigt wurde, stellen Sie sicher, dass Sie im Inneren sorgfältig nach gestautem Papier suchen. Drücken Sie den Befestigungshebel (1) in Richtung der Geräterückseite und ziehen Sie das gestaute Papier langsam aus der MF-Zufuhr heraus.

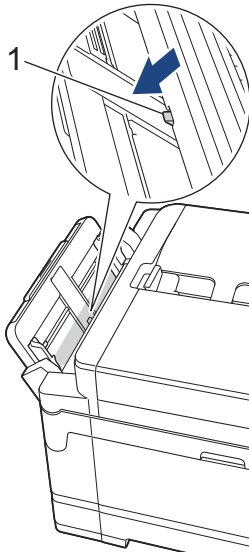

10. Wenn im Display die Fehlermeldung [Stau vorne/man. Einzugsschacht] oder [Wiederholt. Stau vorne/man. Zuf.] angezeigt wurde, stellen Sie sicher, dass Sie im Inneren sorgfältig nach gestautem Papier suchen und ziehen Sie das Papier langsam aus dem Gerät heraus.

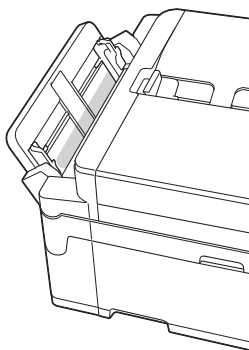

11. Wenn im Display eine Fehlermeldung aufgrund eines wiederholten Papierstaus angezeigt wurde, zum Beispiel [Wiederholter Stau vorne/hinten], und Sie die Dokumentablage entfernt haben, setzen Sie sie wieder in das Gerät ein. Stellen Sie sicher, dass Sie die Papierstütze in die Schienen einsetzen.

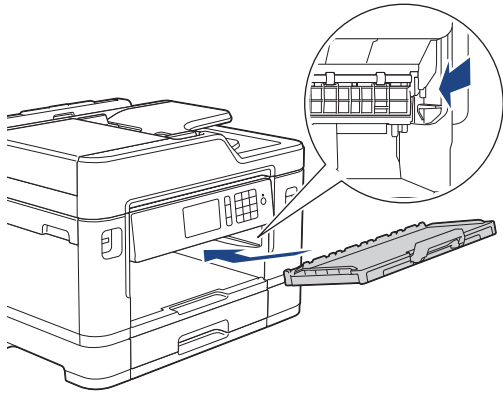

12. Schieben Sie Papierkassette 1 langsam vollständig in das Gerät.

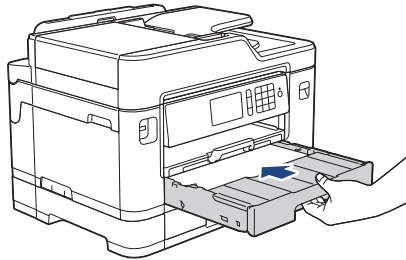

13. Schließen Sie den Netzstecker wieder an.



Wenn es wiederholt zu Papierstaus kommt, befinden sich möglicherweise Papierreste im Gerät.

➤➤ *Zugehörige Informationen: Papierreste entfernen*



Zugehörige Informationen

- Drucker- oder Papierstau
- Übertragen der Faxe oder des Faxjournalberichts
- Fehler- und Wartungsmeldungen
- Papierreste entfernen

Papierstau hinten

Wenn im Display die folgenden Papierstau meldungen angezeigt werden, befolgen Sie diese Schritte:

- [Stau hinten], [Wiederholter Stau hinten]
 - [Stau MF-Zuf.], [Wiederholter Stau MF-Zufuhr]
 - [Stau manueller Einzugsschacht], [Wiederholter Stau manueller Einzugsschacht]
 - [Stau Zufuhr 2], [Wiederholter Stau Zufuhr2]
1. Ziehen Sie den Netzstecker des Geräts.
 2. Entfernen Sie gegebenenfalls das Papier aus der MF-Zufuhr. (MFC-J5730DW/MFC-J5930DW)
 3. Ziehen Sie Papierkassette 1 (1) in Pfeilrichtung vollständig aus dem Gerät.

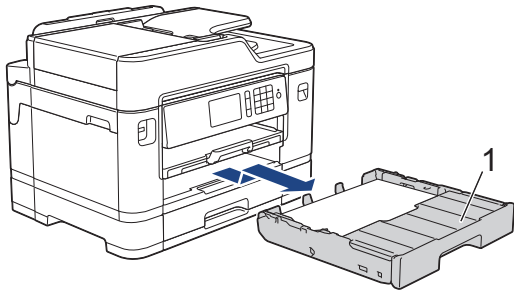

(MFC-J5730DW/MFC-J5930DW)

Wenn im Display die Fehlermeldung [Stau Zufuhr 2] oder [Wiederholter Stau Zufuhr2] angezeigt wurde, ziehen Sie auch Papierkassette 2 (2) in Pfeilrichtung vollständig aus dem Gerät.

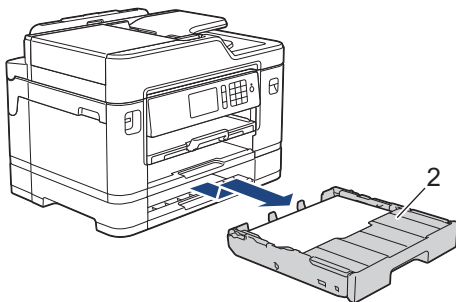

Fahren Sie nach Abschluss mit dem nächsten Schritt fort.

4. Wenn im Display die Fehlermeldung [Stau hinten], [Wiederholter Stau hinten], [Stau Zufuhr 2] oder [Wiederholter Stau Zufuhr2] angezeigt wurde, gehen Sie folgendermaßen vor:
 - a. Öffnen Sie die Papierstau-Abdeckung (1) an der Rückseite des Geräts.

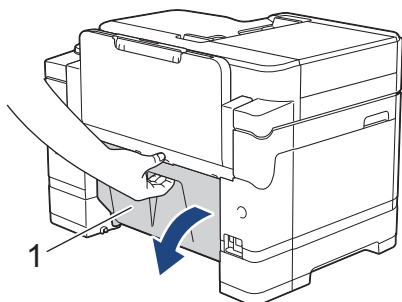

- b. Ziehen Sie das gestaute Papier langsam aus dem Gerät heraus.

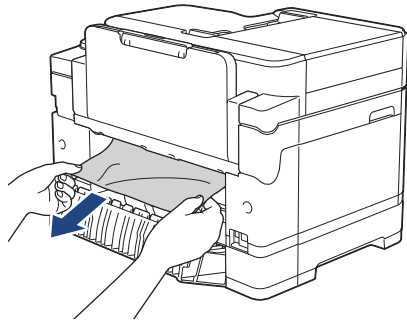

- c. Schließen Sie die Papierstau-Abdeckung. Vergewissern Sie sich, dass die Abdeckung vollständig geschlossen ist.

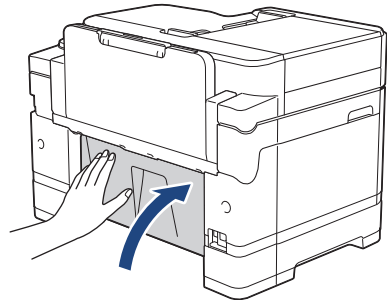

5. Wenn im Display die Fehlermeldung [Stau MF-Zuf.] oder [Wiederholter Stau MF-Zufuhr] angezeigt wurde, drücken Sie den Befestigungshebel (1) in Richtung der Geräterückseite und ziehen Sie das gestaute Papier langsam aus der MF-Zufuhr heraus.

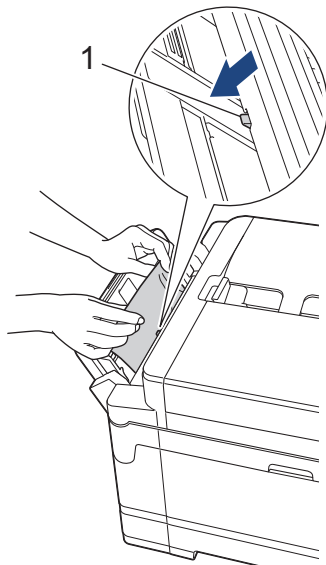

6. Wenn im Display die Fehlermeldung [Stau manueller Einzugsschacht] oder [Wiederh. Stau man. Einzugssch.] angezeigt wurde, ziehen Sie das gestaute Papier langsam aus der manuellen Zufuhr.

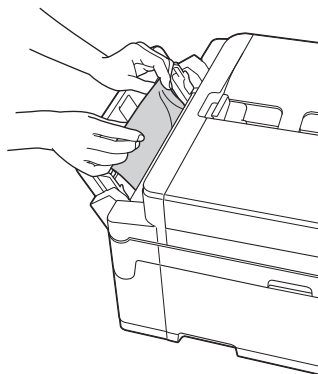

7. Greifen Sie mit beiden Händen in die seitlichen Griffmulden, und öffnen Sie den Gehäusedeckel (1).

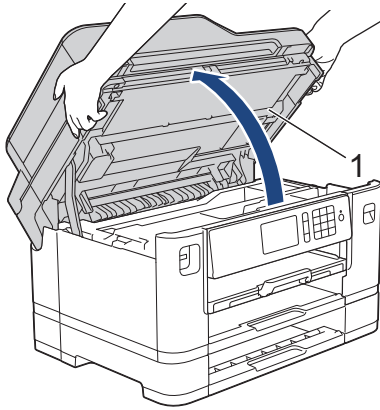

8. Ziehen Sie das gestaute Papier (1) langsam aus dem Gerät heraus.

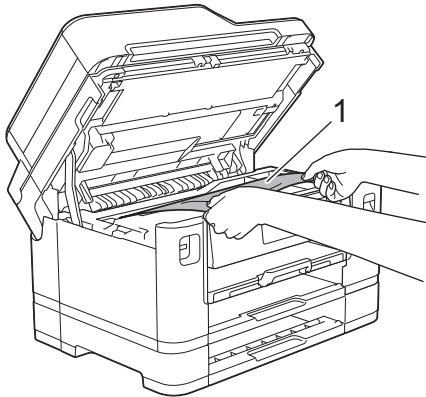

Wenn im Display eine Fehlermeldung aufgrund eines wiederholten Papierstaus angezeigt wurde, zum Beispiel [Wiederholter Stau hinten], bewegen Sie den Druckkopf (bei Bedarf), um das gesamte Papier in diesem Bereich zu entfernen. Stellen Sie sicher, dass Reste von Papier auch an den schwer zugänglichen Stellen (1) und (2) entfernt wurden.

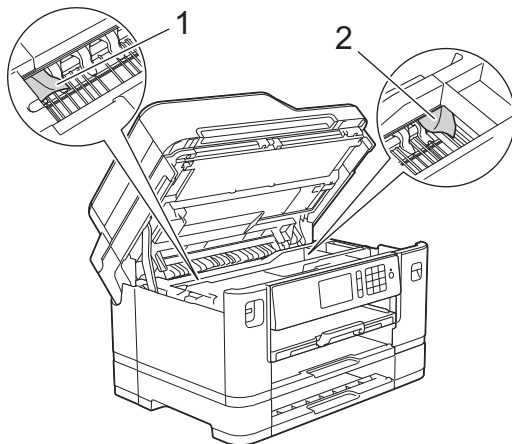

Fahren Sie nach Abschluss mit dem nächsten Schritt fort.

WICHTIG

- Wenn sich der Druckkopf in der rechten Ecke befindet (siehe Abbildung), kann er nicht verschoben werden. Schließen Sie den Gehäusedeckel und schließen Sie das Netzkabel wieder an. Öffnen Sie den Gehäusedeckel erneut und halten Sie dann  gedrückt, bis sich der Druckkopf in die Mitte bewegt hat. Ziehen Sie dann den Netzstecker des Gerätes und entfernen Sie das Papier.

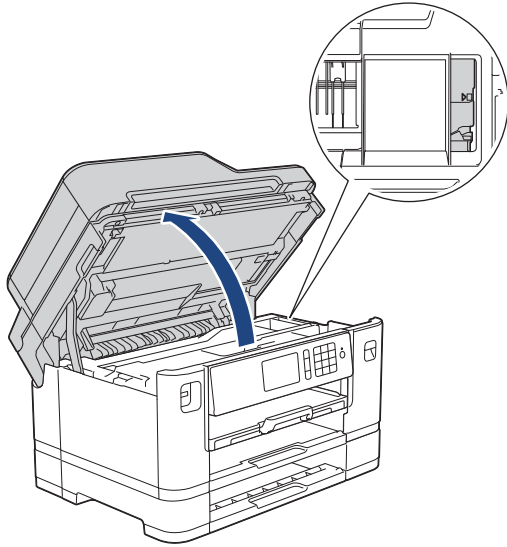

- Falls sich das Papier unter dem Druckkopf gestaut hat, ziehen Sie den Netzstecker des Gerätes und verschieben Sie dann den Druckkopf, um das Papier zu entfernen.
- Falls Tinte auf Haut oder Kleidung gelangt, sollten Sie diese sofort mit Seife oder Waschmittel entfernen.

9. Schließen Sie vorsichtig den Gehäusedeckel und halten Sie ihn dabei an den seitlichen Griffmulden.

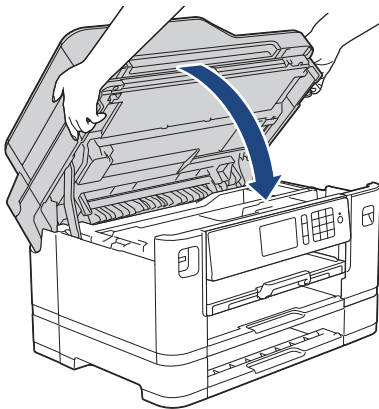

10. (MFC-J5330DW/MFC-J5335DW) Schieben Sie Papierkassette 1 langsam vollständig in das Gerät.

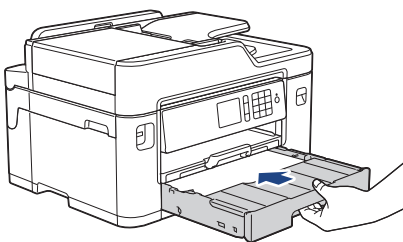

(MFC-J5730DW/MFC-J5930DW) Schieben Sie Papierkassette 1 und Papierkassette 2 (falls diese entfernt wurden) langsam vollständig in das Gerät.

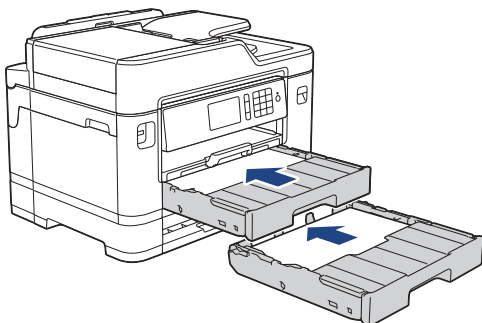

11. Schließen Sie den Netzstecker wieder an.



Wenn es wiederholt zu Papierstaus kommt, befinden sich möglicherweise Papierreste im Gerät.

➤➤ *Zugehörige Informationen: Papierreste entfernen*



Zugehörige Informationen

- Drucker- oder Papierstau
 - Übertragen der Faxe oder des Faxjournalberichts
 - Papierreste entfernen
-

Papierreste entfernen

>> [MFC-J5330DW/MFC-J5335DW](#)

>> [MFC-J5730DW/MFC-J5930DW](#)

MFC-J5330DW/MFC-J5335DW

1. Wenn sich Papierstaus wiederholen (3 mal oder öfter), wird im Display eine Meldung mit der Frage angezeigt, ob Sie die gestauten Papierreste entfernen möchten.
Drücken Sie [Ja], um zum Startbildschirm zurückzukehren.
2. Drücken Sie  [Einst.] > [Wartung] > [Papierreste entfernen].
3. Folgen Sie den Anweisungen im Display, um das gestaute Papier zu finden und zu entfernen.



Während des Vorgangs müssen Sie das Wartungsblatt (im Lieferumfang des Gerätes enthalten) im Querformat in die manuelle Zufuhr einlegen. (Wenn Sie das Wartungsblatt nicht haben, verwenden Sie ein Blatt dickeres A4- oder Letter-Papier, wie z. B. Glanzpapier.)

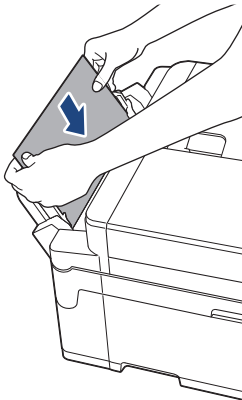

MFC-J5730DW/MFC-J5930DW

1. Wenn sich Papierstaus wiederholen (3 mal oder öfter), wird im Display eine Meldung mit der Frage angezeigt, ob Sie die gestauten Papierreste entfernen möchten.
Drücken Sie [Ja], um zum Startbildschirm zurückzukehren.
2. Drücken Sie  [Einstell.] > [Wartung] > [Papierreste entfernen].
3. Folgen Sie den Anweisungen im Display, um das gestaute Papier zu finden und zu entfernen.

Zugehörige Informationen

- [Drucker- oder Papierstau](#)
- [Fehler- und Wartungsmeldungen](#)
- [Probleme bei der Papierhandhabung und beim Drucken](#)
- [Papierstau vorne](#)
- [Papierstau hinten](#)

Wenn Sie Probleme mit dem Gerät haben



Für technische Hilfe müssen Sie sich an den Brother Kundenservice wenden.

Wenn Sie denken, dass es ein Problem mit dem Gerät gibt, überprüfen Sie die folgenden Themen. Sie können die meisten Probleme selbst beheben.

Wenn Sie zusätzliche Hilfe benötigen, bietet das Brother Solutions Center aktuelle FAQs und Tipps zur Problembehandlung.



Besuchen Sie support.brother.com.



Die Verwendung von Verbrauchsmaterialien, die nicht von Brother stammen, kann sich auf die Druckqualität, die Hardwareleistung und die Zuverlässigkeit des Geräts auswirken.

- [Probleme bei der Papierhandhabung und beim Drucken](#)
- [Telefon- und Faxprobleme](#)
- [Weitere Probleme](#)
- [Netzwerkprobleme](#)
- [Probleme mit Google Cloud Print™](#)
- [AirPrint-Probleme](#)

Probleme bei der Papierhandhabung und beim Drucken



Druckprobleme

Probleme	Mögliche Abhilfe
Kein Ausdruck	<p>Überprüfen Sie, ob der richtige Druckertreiber installiert und ausgewählt wurde.</p> <p>Überprüfen Sie, ob im Display des Geräts eine Fehlermeldung angezeigt wird. >> <i>Zugehörige Informationen: Fehler- und Wartungsmeldungen</i></p> <p>Überprüfen Sie, ob das Gerät online ist:</p> <ul style="list-style-type: none"> Windows Vista® und Windows Server® 2008 Klicken Sie auf /Start > Systemsteuerung > Hardware und Sound > Drucker. Rechtsklicken Sie auf Brother MFC-XXXX Printer (wobei XXXX Ihre Modellbezeichnung ist). Stellen Sie sicher, dass Drucker online verwenden nicht aufgelistet ist. Wenn es aufgelistet ist, klicken Sie auf diese Option, um den Drucker auf online zu setzen. Windows® 7 und Windows Server® 2008 R2 Klicken Sie auf /Start > Geräte und Drucker. Klicken Sie mit der rechten Maustaste auf Brother MFC-XXXX Printer (wobei XXXX die Bezeichnung Ihres Modells ist) und klicken Sie auf Druckaufträge anzeigen. Klicken Sie auf Drucker in der Menüleiste. Stellen Sie sicher, dass Drucker offline verwenden nicht ausgewählt ist. Windows® 8 Ziehen Sie die Maus in die untere rechte Ecke Ihres Desktops. Wenn das Menü angezeigt wird, klicken Sie auf Einstellungen > Systemsteuerung. Klicken Sie in der Gruppe Hardware und Sound auf Geräte und Drucker anzeigen. Rechtsklicken Sie auf Brother MFC-XXXX Printer (wobei XXXX Ihre Modellbezeichnung ist). Klicken Sie auf Druckaufträge anzeigen. Wenn die Druckertreiberoptionen angezeigt werden, wählen Sie Ihren Druckertreiber aus. Klicken Sie in der Menüleiste auf Drucker und stellen Sie sicher, dass Drucker offline verwenden nicht ausgewählt ist. Windows® 10 Klicken Sie auf  > Alle Apps > Windows-System > Systemsteuerung. Klicken Sie in der Gruppe Hardware und Sound auf Geräte und Drucker anzeigen. Rechtsklicken Sie auf Brother MFC-XXXX Printer (wobei XXXX Ihre Modellbezeichnung ist). Klicken Sie auf Druckaufträge anzeigen. Wenn die Druckertreiberoptionen angezeigt werden, wählen Sie Ihren Druckertreiber aus. Klicken Sie in der Menüleiste auf Drucker und stellen Sie sicher, dass Drucker offline verwenden nicht ausgewählt ist. Windows Server® 2012 Ziehen Sie die Maus in die untere rechte Ecke Ihres Desktops. Wenn das Menü angezeigt wird, klicken Sie auf Einstellungen > Systemsteuerung. Klicken Sie in der Gruppe Hardware auf Geräte und Drucker anzeigen. Rechtsklicken Sie auf Brother MFC-XXXX Printer (wobei XXXX Ihre Modellbezeichnung ist). Klicken Sie auf Druckaufträge anzeigen. Wenn die Druckertreiberoptionen angezeigt werden, wählen Sie Ihren Druckertreiber aus. Klicken Sie in der Menüleiste auf Drucker und stellen Sie sicher, dass Drucker offline verwenden nicht ausgewählt ist. Windows Server® 2012 R2 Klicken Sie auf Systemsteuerung im Bildschirm Start. Klicken Sie in der Gruppe Hardware auf Geräte und Drucker anzeigen. Rechtsklicken Sie auf Brother MFC-XXXX Printer (wobei XXXX Ihre Modellbezeichnung ist). Klicken Sie auf Druckaufträge anzeigen. Wenn die Druckertreiberoptionen angezeigt werden, wählen Sie Ihren Druckertreiber aus. Klicken Sie in der



Probleme	Mögliche Abhilfe
	<p>Menüleiste auf Drucker und stellen Sie sicher, dass Drucker offline verwenden nicht ausgewählt ist.</p> <p>Eine oder mehrere Tintenpatronen haben das Ende der Nutzungsdauer erreicht. >> Zugehörige Informationen: Austauschen der Tintenpatronen</p> <p>Wenn alte, nicht gedruckte Daten im Druckertreiber-Spooler verbleiben, können keine neuen Druckjobs gedruckt werden. Öffnen Sie das Druckersymbol und löschen Sie alle Daten wie folgt:</p> <ul style="list-style-type: none"> • Windows Vista® und Windows Server® 2008 Klicken Sie auf /Start > Systemsteuerung > Hardware und Sound > Drucker. • Windows®7 und Windows Server® 2008 R2 Klicken Sie auf /Start > Geräte und Drucker > Drucker und Faxgeräte. • Windows® 8 Ziehen Sie die Maus in die untere rechte Ecke Ihres Desktops. Wenn die Menüleiste angezeigt wird, klicken Sie auf Einstellungen > Systemsteuerung. Klicken Sie in der Gruppe Hardware und Sound auf Geräte und Drucker anzeigen > Drucker. • Windows® 10 Klicken Sie auf  > Alle Apps > Windows-System > Systemsteuerung. Klicken Sie in der Gruppe Hardware und Sound auf Geräte und Drucker anzeigen > Drucker. • Windows Server® 2012 Ziehen Sie die Maus in die untere rechte Ecke Ihres Desktops. Wenn die Menüleiste angezeigt wird, klicken Sie auf Einstellungen > Systemsteuerung. Klicken Sie in der Gruppe Hardware auf Geräte und Drucker anzeigen > Drucker. • Windows Server® 2012 R2 Klicken Sie auf Systemsteuerung im Start-Bildschirm. Klicken Sie in der Gruppe Hardware auf Geräte und Drucker anzeigen > Drucker. • OS X v10.9.5, 10.10.x, 10.11.x Klicken Sie auf Systemeinstellungen... > Drucker & Scanner.
<p>Die Kopf- und Fußzeilen werden zwar angezeigt, wenn das Dokument auf dem Bildschirm angezeigt wird, aber sie werden nicht mit dem Dokument ausgedruckt.</p>	<p>Es gibt einen Bereich am oberen und unteren Rand des Papiers, der nicht bedruckt werden kann. Stellen Sie den oberen und unteren Rand Ihres Dokumentes entsprechend ein. >> Zugehörige Informationen: Nicht bedruckbarer Bereich</p>
<p>Der Seitenlayoutdruck ist nicht möglich.</p>	<p>Überprüfen Sie, ob die Papierformateinstellung bei der Anwendung und beim Druckertreiber identisch ist.</p>
<p>Die Druckgeschwindigkeit ist zu langsam.</p>	<p>Versuchen Sie, die Druckertreibereinstellungen zu ändern. Die höchste Auflösung erfordert eine längere Zeit für Datenverarbeitung, zum Senden und Drucken. Versuchen Sie es wie folgt mit anderen Qualitätseinstellungen des Druckertreibers:</p> <ul style="list-style-type: none"> • Windows® Deaktivieren Sie im Druckertreiber das Kontrollkästchen Farboptimierung auf der Registerkarte Erweitert. • Macintosh Wählen Sie im Druckertreiber Farbeinstellungen aus, klicken Sie auf Erweiterte Farbeinstellungen und stellen Sie sicher, dass Sie das Kontrollkästchen Farboptimierung deaktivieren. <p>Deaktivieren Sie die Funktion Randlos. Der Randlose Druck ist langsamer als der normale Druck.</p>

Probleme	Mögliche Abhilfe
	<p>➤➤ <i>Zugehörige Informationen: Druckeinstellungen (Windows®) oder Drucken eines Fotos (Mac)</i></p> <p>Deaktivieren Sie den Leisemodus. Die Druckgeschwindigkeit ist im Leisemodus langsamer.</p> <p>➤➤ <i>Zugehörige Informationen: Verringern des Druckgeräuschs</i></p>

Probleme mit der Druckqualität

Probleme	Mögliche Abhilfe
Schlechte Druckqualität	<p>Überprüfen Sie die Druckqualität.</p> <p>➤➤ <i>Zugehörige Informationen: Überprüfen der Druckqualität</i></p> <p>Stellen Sie sicher, dass die Medientyp-Einstellung beim Druckertreiber oder die Papiertypeneinstellung im Menü des Geräts mit der verwendeten Papierart übereinstimmt.</p> <p>➤➤ <i>Zugehörige Informationen: Ändern des Papierformats und Druckmediums</i></p> <p>➤➤ <i>Zugehörige Informationen: Druckeinstellungen (Windows®) oder Druckoptionen (Mac)</i></p> <p>Stellen Sie sicher, dass die Tintenpatronen neu sind. Folgende Faktoren können dazu führen, dass die Tinte verklumpt:</p> <ul style="list-style-type: none"> • Das auf der Verpackung der Tintenpatrone aufgedruckte Mindesthaltbarkeitsdatum ist überschritten. • Die Tintenpatrone befindet sich seit über sechs Monaten im Gerät. • Möglicherweise wurde die Tintenpatrone vor der Verwendung nicht ordnungsgemäß gelagert. <p>Stellen Sie sicher, dass Sie original Brother-Tinte verwenden. Brother empfiehlt, nur Brother Original-Kartuschen zu verwenden und die verbrauchten Kartuschen nicht mit Tinte anderer Hersteller wieder aufzufüllen.</p> <p>Stellen Sie sicher, dass Sie nur eine der empfohlenen Papierarten verwenden.</p> <p>➤➤ <i>Zugehörige Informationen: Zulässiges Papier und zulässige andere Druckmedien</i></p> <p>Die empfohlene Umgebung für das Gerät liegt zwischen 20 °C bis 33 °C.</p>
Weiße Linien in Texten oder Grafiken.	<p>Reinigen Sie den Druckkopf.</p> <p>➤➤ <i>Zugehörige Informationen: Reinigen des Druckkopfes am Brother-Gerät</i></p> <p>➤➤ <i>Zugehörige Informationen: Reinigen des Druckkopfes über den Computer (Windows®) oder Reinigen des Druckkopfes über den Computer (Macintosh)</i></p> <p>Stellen Sie sicher, dass Sie Original Brother-Tinte verwenden.</p> <p>Verwenden Sie ein empfohlenes Druckmedium.</p> <p>➤➤ <i>Zugehörige Informationen: Zulässiges Papier und zulässige andere Druckmedien</i></p> <p>Um die Lebensdauer des Druckkopfes zu verlängern, die Tintenpatronen bestmöglich zu nutzen und die Druckqualität zu erhalten, sollte der Netzstecker des Gerätes nicht häufig gezogen werden und/oder das Netzkabel des Gerätes nicht über längere Zeit getrennt sein. Wir empfehlen  zum Ausschalten des Gerätes zu verwenden. Mit  bleibt das Gerät mit einer geringen Menge Strom versorgt, sodass der Druckkopf zwar regelmäßig, jedoch seltener gereinigt werden muss.</p>
Das Gerät gibt leere Seiten aus.	<p>Prüfen Sie die Druckqualität.</p> <p>➤➤ <i>Zugehörige Informationen: Überprüfen der Druckqualität</i></p> <p>Stellen Sie sicher, dass Sie Original Brother-Tinte verwenden.</p> <p>Um die Lebensdauer des Druckkopfes zu verlängern, die Tintenpatronen bestmöglich zu nutzen und die Druckqualität zu erhalten, sollte der Netzstecker</p>

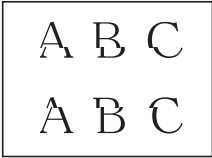

Probleme	Mögliche Abhilfe
	des Gerätes nicht häufig gezogen werden und/oder das Netzkabel des Gerätes nicht über längere Zeit getrennt sein. Wir empfehlen  zum Ausschalten des Gerätes zu verwenden. Mit  bleibt das Gerät mit einer geringen Menge Strom versorgt, sodass der Druckkopf zwar regelmäßig, jedoch seltener gereinigt werden muss.
Zeichen und Linien sind verschwommen. 	Prüfen Sie die vertikale Ausrichtung. >> <i>Zugehörige Informationen: Überprüfen der Druckausrichtung des Brother-Geräts</i> >> <i>Zugehörige Informationen: Überprüfen der Druckausrichtung über den Computer (Windows®) oder Überprüfen der Druckausrichtung über den Computer (Macintosh)</i>
	Ändern Sie die Druckeinstellungsoptionen. >> <i>Zugehörige Informationen: Ändern der Druckeinstellungsoptionen bei Druckproblemen</i>
Texte bzw. Bilder werden schief gedruckt.	Vergewissern Sie sich, dass das Papier richtig in die Papierkassette eingelegt ist und dass die Papierführungen richtig eingestellt sind. >> <i>Zugehörige Informationen: Einlegen von Papier</i>
	Vergewissern Sie sich, dass die Papierstau-Abdeckung richtig geschlossen ist.
Verschmierte Tinte oder Flecken in der Mitte am oberen Rand der Seiten.	Vergewissern Sie sich, dass Sie kein zu dickes oder gewelltes Papier verwenden. >> <i>Zugehörige Informationen: Zulässiges Papier und zulässige andere Druckmedien</i>
Verschmutzte Ausdrücke oder Tinte verläuft.	Vergewissern Sie sich, dass Sie ein empfohlenes Druckmedium verwenden. Lassen Sie die Tinte vollständig trocknen, bevor Sie die Ausdrücke berühren. >> <i>Zugehörige Informationen: Zulässiges Papier und zulässige andere Druckmedien</i>
	Achten Sie darauf, dass das Papier mit der zu bedruckenden Seite nach unten in die Papierkassette eingelegt ist.
	Stellen Sie sicher, dass Sie Original Brother-Tinte verwenden.
	Wenn Sie Fotopapier verwenden, vergewissern Sie sich, dass das Fotopapier mit der glänzenden Seite nach unten in die Papierkassette eingelegt und das richtige Druckmedium eingestellt ist. Wenn Sie ein Foto vom Computer drucken, stellen Sie das Druckmedium im Druckertreiber ein.
Tinte verschmiert oder ist feucht bei glänzendem Fotopapier.	Prüfen Sie die Vorder- und Rückseite des Papiers. Legen Sie das Papier mit der glänzenden Seite (Druckseite) nach unten ein. >> <i>Zugehörige Informationen: Ändern des Papierformats und Druckmediums</i>
	Wenn Sie glänzendes Fotopapier verwenden, achten Sie darauf, dass das richtige Druckmedium eingestellt ist.
Flecken auf der Rückseite oder am unteren Rand der Seiten.	Vergewissern Sie sich, dass die Druckwalze nicht mit Tinte verschmutzt ist. >> <i>Zugehörige Informationen: Reinigen der Druckerplatte des Geräts</i>
	Stellen Sie sicher, dass Sie Original Brother-Tinte verwenden.
	Vergewissern Sie sich, dass die Papierstütze ausgeklappt ist. >> <i>Zugehörige Informationen: Einlegen von Papier</i>
	Achten Sie darauf, dass die Papierzufuhrrollen nicht mit Tinte verschmutzt sind. >> <i>Zugehörige Informationen: Reinigen der Papiereinzugsrollen</i>
Einige Zeilen oder Linien erscheinen komprimiert.	Windows® Wählen Sie Umgekehrte Reihenfolge auf der Registerkarte Grundeinstellungen des Druckertreibers aus.
Die Ausdrücke sind zerknittert.	• Windows®

Probleme	Mögliche Abhilfe
	<p>Wählen Sie im Druckertreiber die Registerkarte Erweitert aus, klicken Sie auf Andere Druckoptionen und klicken Sie dann auf Erweiterte Farbeinstellungen. Entfernen Sie das Häkchen aus dem Kontrollkästchen Druck in beide Richtungen.</p> <ul style="list-style-type: none"> • Mac <p>Wählen Sie im Druckertreiber Druckeinstellungen aus, klicken Sie auf Erweitert, wählen Sie Andere Druckoptionen aus und deaktivieren Sie das Kontrollkästchen Druck in beide Richtungen.</p>
	Stellen Sie sicher, dass Sie Original Brother-Tinte verwenden.

Probleme bei der Papierhandhabung

Probleme	Mögliche Abhilfe
Das Gerät zieht kein Papier ein.	Achten Sie darauf, dass die Papierkassette vollständig eingeschoben wird, bis sie einrastet.
	Stellen Sie sicher, dass die Papierstauabdeckung an der Rückseite des Geräts geschlossen ist.
	Wenn im Display des Geräts eine Papierstaumeldung angezeigt wird und immer noch ein Problem vorliegt >> <i>Zugehörige Informationen: Fehler- und Wartungsmeldungen</i>
	Wenn die Papierkassette leer ist, legen Sie einen neuen Stapel Papier in die Papierkassette ein.
	Wenn sich Papier in der Papierzufuhr befindet, richten Sie dieses gerade aus. Wenn das Papier gewellt ist, glätten Sie es. Manchmal hilft es, den Papierstapel herauszunehmen, ihn umzudrehen und wieder in die Papierkassette einzulegen.
	Legen Sie weniger Papier in die Kassette ein und versuchen Sie es dann erneut.
	Reinigen Sie die Papieraufnahmerollen. >> <i>Zugehörige Informationen: Reinigen der Papieraufnahmerollen</i>
	Stellen Sie sicher, dass das Papier die Anforderungen für das Gerät erfüllt. >> <i>Zugehörige Informationen: Papiergewicht und -stärke</i>
Fotopapier wird nicht richtig eingezogen.	Bei Verwendung von Brother Photo-Papier legen Sie ein zusätzliches Blatt des gleichen Fotopapiers in die Papierkassette. In der Packung ist dazu ein Blatt mehr als angegeben enthalten.
Es werden mehrere Blätter auf einmal eingezogen.	<ul style="list-style-type: none"> • Achten Sie darauf, dass das Papier richtig in die Papierkassette eingelegt ist. • Nehmen Sie das Papier aus der Kassette, fächern Sie den Papierstapel gut auf und legen Sie ihn dann wieder in die Kassette ein. • Achten Sie darauf, dass Sie das Papier nicht zu weit hineinschieben. >> <i>Zugehörige Informationen: Einlegen von Papier</i>
	Vergewissern Sie sich, dass die Papierstau-Abdeckung richtig geschlossen ist. >> <i>Zugehörige Informationen: Drucker- oder Papierstau</i>
	Stellen Sie sicher, dass das Bodenkissen in der Papierkassette nicht verschmutzt ist. >> <i>Zugehörige Informationen: Reinigen des Basispolsters</i>
Es ist ein Papierstau aufgetreten.	>> <i>Zugehörige Informationen: Drucker- oder Papierstau</i> Vergewissern Sie sich, dass die Papierführungen entsprechend der Papiergröße eingestellt sind.
	Verwenden Sie die Einstellungen zum Vermeiden von Papierstaus. Beim Kopieren >> <i>Zugehörige Informationen: Ändern der Druckeinstellungsoptionen bei Druckproblemen</i> Beim Drucken

Probleme	Mögliche Abhilfe
	<p>➤➤ <i>Zugehörige Informationen: Vermeiden von verschmierten Ausdrucken und Papierstaus (Windows®) oder Vermeiden von verschmierten Ausdrucken und Papierstaus (Mac)</i></p>
Papierstau tritt wiederholt auf.	<p>Wenn es wiederholt zu Papierstaus kommt, befinden sich möglicherweise Papierreste im Gerät. Vergewissern Sie sich, dass kein Papier mehr im Gerät gestaut ist.</p> <p>➤➤ <i>Zugehörige Informationen: Papierreste entfernen</i></p>
Beim Erstellen einer beidseitigen Kopie oder eines beidseitigen Druckes tritt ein Papierstau auf.	<p>Wenn Papierstaus beim beidseitigen Kopieren oder Drucken häufig auftreten, befindet sich möglicherweise Tinte auf den Papierzufuhrrollen. Reinigen Sie die Papierzufuhrrollen.</p> <p>➤➤ <i>Zugehörige Informationen: Reinigen der Papiereinzugsrollen</i></p>

Ausdruck empfangener Faxe

Probleme	Mögliche Abhilfe
<ul style="list-style-type: none"> • Verkürzter Druck • Horizontale Streifen • Oberste und unterste Sätze abgeschnitten • Fehlende Zeilen 	<p>Dies wird normalerweise durch eine schlechte Telefonverbindung verursacht. Erstellen Sie eine Kopie; wenn sie gut aussieht, hatten Sie wahrscheinlich eine schlechte Verbindung mit Statik oder Inferenzen der Telefonleitung. Bitten Sie die andere Partei, das Fax erneut zu senden.</p>
Schwarze Linien auf den empfangenen Faxen	<p>Vielleicht ist der Scanner des sendenden Gerätes verschmutzt. Bitten Sie den Sender, eine Kopie zu erstellen, um zu prüfen, ob der Fehler beim sendenden Gerät liegt. Lassen Sie sich ein Fax von einem anderen Gerät aus zusenden.</p>
Die linken und rechten Ränder sind abgeschnitten oder eine einzelne Seite wird auf zwei Seiten ausgedruckt.	<p>Wenn die empfangenen Faxe aufgeteilt und auf zwei Seiten gedruckt werden oder wenn Sie eine zusätzliche leere Seite erhalten, ist die Papierformateinstellung möglicherweise für das verwendete Papier nicht korrekt.</p> <p>➤➤ <i>Zugehörige Informationen: Ändern des Papierformats und Druckmediums</i></p> <p>Aktivieren Sie die automatische Verkleinerung.</p> <p>➤➤ <i>Zugehörige Informationen: Verringern der Seitengröße bei einem übergroßen eingehenden Fax</i></p>
Empfangene Farbfaxe werden nur in Schwarzweiß ausgedruckt.	<p>Ersetzen Sie die verbrauchten Farbpatronen und lassen Sie sich das Farbfax erneut zusenden.</p> <p>➤➤ <i>Zugehörige Informationen: Austauschen der Tintenpatronen</i></p>



Zugehörige Informationen

- Wenn Sie Probleme mit dem Gerät haben
- Problemlösung
- Fehler- und Wartungsmeldungen
- Austauschen der Tintenpatronen
- Nicht bedruckbarer Bereich
- Überprüfen der Druckqualität
- Ändern des Papierformats und Druckmediums
- Zulässiges Papier und zulässige andere Druckmedien
- Reinigen des Druckkopfes am Brother-Gerät
- Reinigen des Druckkopfes über den Computer (Windows®)
- Reinigen des Druckkopfes über den Computer (Macintosh)
- Überprüfen der Druckausrichtung des Brother-Geräts
- Überprüfen der Druckausrichtung über den Computer (Windows®)
- Überprüfen der Druckausrichtung über den Computer (Macintosh)
- Einlegen von Papier

-
- Reinigen der Druckerplatte des Geräts
 - Reinigen der Papiereinzugsrollen
 - Reinigen der Papieraufnahmerollen
 - Drucker- oder Papierstau
 - Verringern der Seitengröße bei einem übergroßen eingehenden Fax
 - Papiergewicht und -stärke
 - Druckeinstellungen (Windows®)
 - Druckoptionen (Mac)
 - Drucken eines Fotos (Mac)
 - Vermeiden von verschmierten Ausdrucken und Papierstaus (Windows®)
 - Vermeiden von verschmierten Ausdrucken und Papierstaus (Mac)
 - Reinigen des Basispolsters
 - Ändern der Druckeinstellungsoptionen bei Druckproblemen
 - Verringern des Druckgeräuschs
 - Papierreste entfernen
-

Telefon- und Faxprobleme

Telefonleitung oder Anschlüsse

Probleme	Mögliche Abhilfe
Wählen funktioniert nicht. (Kein Wählton)	Überprüfen Sie alle Anschlüsse. Stellen Sie sicher, dass das Telefonanschlusskabel in die Telefonsteckdose und den LINE-Anschluss am Gerät eingesteckt ist. Wenn Sie DSL oder VoIP-Dienste buchen, wenden Sie sich an den Dienstanbieter, um Anweisungen zum Anschließen zu erhalten. Wenn Sie ein VoIP-System verwenden, sollten Sie die VoIP-Einstellung in „Sicher (für VoIP)“ ändern. Dabei wird die Modemgeschwindigkeit verringert und ECM (Fehlerkorrekturmodus) deaktiviert. >> Zugehörige Informationen: Telefonleitungsinterferenz/VoIP
	(Nur für einige Länder verfügbar.) Ändern Sie die Ton-/Impulswahleinstellung. >> Zugehörige Informationen: Festlegen des Ton- oder Impuls-Wählmodus
	Wenn an das Gerät ein externes Telefon angeschlossen ist, können Sie ein Fax manuell senden, indem Sie den Hörer des externen Telefons abheben und die Nummer auf dem externen Telefon wählen. Warten Sie, bis Sie den Faxempfangston hören und senden Sie dann das Fax.
	Wenn kein Wählton zu hören ist, schließen Sie ein funktionierendes Telefon und eine Telefonleitung an die Buchse an. Heben Sie dann den Hörer des externen Telefons ab und hören Sie, ob ein Wählton zu hören ist. Wenn noch immer kein Wählton zu hören ist, wenden Sie sich an Ihren Telefonanbieter, um die Leitung und/oder die Wand-Buchse überprüfen zu lassen.
Das Gerät beantwortet Anrufe nicht.	Vergewissern Sie sich, dass der richtige Empfangsmodus für Ihre Verwendungsweise des Gerätes eingestellt ist. >> Zugehörige Informationen: Auswählen des richtigen Empfangsmodus Prüfen Sie, ob ein Wählton zu hören ist. Sofern möglich, rufen Sie das Gerät an, um zu prüfen, ob der Anruf angenommen wird. Wenn der Anruf immer noch nicht angenommen wird, prüfen Sie, ob das Telefonanschlusskabel in die Telefonsteckdose und in den LINE-Anschluss am Gerät eingesteckt ist. Wenn Ihr Gerät bei einem Anruf nicht klingelt, bitten Sie die Telefongesellschaft, die Leitung zu prüfen.

Ankommende Anrufe

Probleme	Mögliche Abhilfe
Das Gerät „hört“ eine Stimme als Rufton.	Wenn die Fax-Erkennung eingeschaltet ist, achtet das Gerät verstärkt auf Faxsignale. Es kann vorkommen, dass es Stimmen oder Musik als Rufton eines Faxgerätes interpretiert. Deaktivieren Sie dann das Gerät, indem Sie  drücken. Vermeiden Sie dieses Problem, indem Sie die Fax-Erkennung ausschalten. >> Zugehörige Informationen: Einstellen der Faxerkennung
Faxanruf manuell vom Telefon zum Gerät weiterleiten.	Wenn Sie den Anruf auf einem Nebenanschluss oder einem externen Telefon angenommen haben, drücken Sie den Fernaktivierungs-Code (die werkseitige Einstellung ist *51). Wenn Sie den Anruf auf einem externen Telefon angenommen haben, drücken Sie die Starttaste, um das Fax zu empfangen. Wenn das Gerät antwortet, legen Sie auf.
Benutzerdefinierte Funktionen bei einer einzelnen Leitung.	Wenn an der Leitung, an der das Gerät angeschlossen ist, auch andere Funktionen, wie Anklopfen, Anklopfen/Anrufer-Kennung, Anrufer-Kennung, Voice Mail, Anrufbeantworter, Alarmsysteme oder andere individuelle Funktionen ausgeführt werden, kann dies eventuell Probleme beim Senden und Empfangen von Faxen verursachen.

Probleme	Mögliche Abhilfe
	<p>Zum Beispiel: Wenn ein Fax empfangen oder gesendet wird, während an derselben Telefonleitung ein anderer Dienst aktiv ist, kann durch dessen Signale die Faxübertragung vorübergehend unter- oder abgebrochen werden. Das Brother ECM-Verfahren (Error Correction Mode, Fehlerkorrekturmodus) behebt dieses Problem in den meisten Fällen. Es tritt bei allen Telekommunikationsgeräten auf, die Informationen über eine Leitung senden und empfangen, über die auch andere Dienste ausgeführt werden. Wenn Sie geringfügige Unterbrechungen ganz vermeiden möchten, empfehlen wir die Verwendung einer separaten Telefonleitung ohne solche Dienste.</p>

Faxempfang

Probleme	Mögliche Abhilfe
Es kann kein Fax empfangen werden.	<p>Überprüfen Sie alle Anschlüsse. Stellen Sie sicher, dass das Telefonanschlusskabel in die Telefonsteckdose und den LINE-Anschluss am Gerät eingesteckt ist. Wenn Sie DSL oder VoIP-Dienste buchen, wenden Sie sich an den Dienstanbieter, um Anweisungen zum Anschließen zu erhalten. Wenn Sie ein VoIP-System verwenden, sollten Sie die VoIP-Einstellung in „Sicher (für VoIP)“ ändern. Dabei wird die Modemgeschwindigkeit verringert und ECM (Fehlerkorrekturmodus) deaktiviert.</p> <p>➤➤ <i>Zugehörige Informationen: Telefonleitungsinterferenz/VoIP</i></p> <p>Stellen Sie sicher, dass sich das Gerät im richtigen Empfangsmodus befindet. Dieser wird durch die externen Geräte und die Telefonabonnementdienste bestimmt, die Sie über die gleiche Leitung wie das Brother-Gerät nutzen.</p> <p>➤➤ <i>Zugehörige Informationen: Auswählen des richtigen Empfangsmodus</i></p> <ul style="list-style-type: none"> • Wenn Sie eine eigene Faxleitung haben und das Brother-Gerät automatisch alle eingehenden Faxe beantworten soll, sollten Sie den Nur-Fax-Modus wählen. • Wenn das Brother-Gerät gemeinsam mit einem externen Anrufbeantworter an derselben Leitung verwendet wird, sollten Sie den Modus für einen externen Anrufbeantworter verwenden. Im Modus für einen externen Anrufbeantworter empfängt das Brother-Gerät automatisch eingehende Faxe und bei einem Telefonanruf kann der Anrufer eine Nachricht auf dem Anrufbeantworter hinterlassen. • Wenn das Brother-Gerät gemeinsam mit anderen Telefonen an derselben Leitung verwendet wird und Sie möchten, dass es automatisch alle empfangenen Faxe annimmt, sollten Sie den Fax/Tel-Modus wählen. Im Fax/Tel-Modus nimmt das Brother-Gerät automatisch empfangene Faxe an und gibt ein schnelles Doppelklingeln aus, damit Sie Telefonanrufe annehmen können. • Wenn das Brother-Gerät empfangene Faxe nicht automatisch annehmen soll, sollten Sie den manuellen Modus wählen. Im manuellen Modus müssen Sie jeden Anruf annehmen und das Gerät für den Faxempfang aktivieren. <p>Möglicherweise nimmt ein anderes Gerät oder ein anderer Dienst den Anruf vor Ihrem Brother-Gerät an. Um dies zu testen, setzen Sie die Klingelanzahl herab:</p> <ul style="list-style-type: none"> • Wenn der Empfangsmodus auf „Nur Fax“ oder „Fax/Tel“ eingestellt ist, reduzieren Sie die Klingelanzahl auf ein Klingelzeichen. <ul style="list-style-type: none"> ➤➤ <i>Zugehörige Informationen: Einstellen der Anzahl der Klingeltöne, bevor das Gerät antwortet (Rufverzögerung)</i> • Wenn der Empfangsmodus auf externen Anrufbeantworter eingestellt ist, reduzieren Sie die Klingelanzahl, die am Anrufbeantworter programmiert ist, auf zwei Klingelzeichen. • Wenn der Empfangsmodus auf Manuell gesetzt ist, ändern Sie die Einstellung Rufverzögerung NICHT. <p>Bitten Sie jemanden, Ihnen ein Testfax zu schicken:</p> <ul style="list-style-type: none"> • Wenn Sie das Testfax erfolgreich empfangen, funktioniert Ihr Gerät ordnungsgemäß. Denken Sie daran, die Rufverzögerung oder die Anrufbeantwortereinstellung auf die ursprüngliche Einstellung

Probleme	Mögliche Abhilfe
	<p>zurückzusetzen. Wenn es nach dem Zurücksetzen der Ruftonverzögerung zu Empfangsproblemen kommt, beantwortet eine Person, ein Gerät oder ein Abonnementdienst den Faxanruf, bevor das Gerät antworten kann.</p> <ul style="list-style-type: none"> • Wenn Sie kein Fax empfangen konnten, stört möglicherweise ein anderes Gerät oder ein Abonnementdienst den Faxempfang oder es könnte ein Problem mit der Faxleitung vorliegen.
	<p>Wenn Sie einen Anrufbeantworter (Modus Externes TAD) über die gleiche Leitung wie das Brother-Gerät verwenden, stellen Sie sicher, dass der Anrufbeantworter richtig eingerichtet ist.</p> <p>➤➤ <i>Zugehörige Informationen: Anschließen eines externen Anrufbeantworters</i></p> <ol style="list-style-type: none"> 1. Schließen Sie den externen Anrufbeantworter wie in der Abbildung gezeigt an. <ul style="list-style-type: none"> ➤➤ <i>Zugehörige Informationen: Externer Anrufbeantworter (AB)</i> 2. Stellen Sie Ihren Anrufbeantworter so ein, dass er den Anruf nach einem oder zwei Ruftönen annimmt. 3. Nehmen Sie am Anrufbeantworter eine Ansage auf. <ul style="list-style-type: none"> • Zeichnen Sie am Anfang der ausgehenden Nachricht fünf Sekunden Stille auf. • Beschränken Sie Ihre Nachricht auf 20 Sekunden. • Beenden Sie die ausgehende Nachricht mit dem Fernaktivierungscode für Personen, die manuell Faxe versenden. Zum Beispiel: „Hinterlassen Sie nach dem Piepton eine Nachricht oder drücken Sie *51 und Start, um ein Fax zu senden“. 4. Stellen Sie den Anrufbeantworter so ein, dass er Anrufe beantwortet. 5. Stellen Sie am Brother-Gerät den Empfangsmodus auf externen Anrufbeantworter. <ul style="list-style-type: none"> ➤➤ <i>Zugehörige Informationen: Auswählen des richtigen Empfangsmodus</i>
	<p>Stellen Sie sicher, dass die Funktion Faxerkennung des Brother-Geräts aktiviert ist. Fax-Erkennung ist eine Funktion, mit der Sie ein Fax auch dann empfangen können, wenn Sie den Anruf an einem externen Telefon oder Nebenanschluss angenommen haben.</p> <p>➤➤ <i>Zugehörige Informationen: Einstellen der Faxerkennung</i></p>
	<p>Wenn aufgrund möglicher Störungen in der Telefonleitung häufig Übertragungsfehler auftreten oder Sie ein VoIP-System verwenden, sollten Sie die Kompatibilitätseinstellung in „Sicher (für VoIP)“ ändern.</p> <p>➤➤ <i>Zugehörige Informationen: Telefonleitungsinterferenz/VoIP</i></p>
	<p>Wenn Sie das Gerät an eine PBX- oder ISDN-Leitung anschließen, stellen Sie die Menüeinstellung für den Telefonleitungstyp auf Ihren Telefonleitungstyp ein.</p> <p>➤➤ <i>Zugehörige Informationen: Einstellen der Telefonleitungsart</i></p>

Fax senden

Probleme	Mögliche Abhilfe
Es kann kein Fax gesendet werden.	<p>Überprüfen Sie alle Anschlüsse. Stellen Sie sicher, dass das Telefonkabel in die Telefonwandbuchse und in die Buchse LINE des Geräts eingesteckt ist. Wenn Sie DSL oder VoIP-Dienste nutzen, wenden Sie sich an Ihren Dienstanbieter, um Verbindungsanweisungen zu erhalten.</p> <p>Wenn Sie ein VoIP-System verwenden, sollten Sie die VoIP-Einstellung in „Sicher (für VoIP)“ ändern. Dabei wird die Modemgeschwindigkeit verringert und ECM (Fehlerkorrekturmodus) deaktiviert.</p> <p>➤➤ <i>Zugehörige Informationen: Telefonleitungsinterferenz/VoIP</i></p>
	<p>Drucken Sie den Übertragungsbericht aus und prüfen Sie, ob ein Fehler aufgeführt wird.</p> <p>➤➤ <i>Zugehörige Informationen: Druckberichte</i></p>

Probleme	Mögliche Abhilfe
	Wenden Sie sich an Ihren Administrator, um Ihre Secure Function Lock-Einstellungen zu prüfen. Bitten Sie die andere Partei zu prüfen, ob das empfangende Gerät Papier enthält.
Schlechte Übertragungsqualität.	Stellen Sie die Auflösung auf Fine oder S.Fine. Kopieren Sie ein Dokument, um zu prüfen, ob der Scanner richtig arbeitet. Ist die Qualität schlecht, sollten Sie den Scanner reinigen. >> Zugehörige Informationen: Reinigen des Scanners
Der Sendebericht zeigt RESULT:NG.	Möglicherweise ist vorübergehend ein Rauschen in der Telefonleitung zu hören. Versuchen Sie erneut, das Fax zu senden. Wenn Sie eine PC-Fax-Nachricht senden und im Sendebericht RESULT:NG angezeigt wird, verfügt das Gerät möglicherweise nicht mehr über ausreichend Speicher. Um zusätzlichen Speicherplatz freizumachen, können Sie den Faxspeicher ausschalten, Faxnachrichten aus dem Speicher drucken oder einen zeitversetzten Faxauftrag abbrechen. Wenn das Problem weiterhin besteht, bitten Sie die Telefongesellschaft, Ihre Telefonleitung zu prüfen. >> Zugehörige Informationen: Ausschalten des Speicherempfangs >> Zugehörige Informationen: Drucken von Faxdokumenten aus dem Gerätespeicher >> Zugehörige Informationen: Abbrechen eines laufenden Faxvorgangs >> Zugehörige Informationen: Prüfen und Abbrechen eines anstehenden Faxes
	Wenn Sie das Gerät an eine PBX- oder ISDN-Leitung anschließen, stellen Sie die Menüeinstellung für den Telefonleitungstyp auf Ihren Telefonleitungstyp ein. >> Zugehörige Informationen: Einstellen der Telefonleitungsart
	Wenn aufgrund möglicher Störungen in der Telefonleitung häufig Übertragungsfehler auftreten oder Sie ein VoIP-System verwenden, sollten Sie die Kompatibilitätseinstellung in „Sicher (für VoIP)“ ändern. >> Zugehörige Informationen: Telefonleitungsinterferenz/VoIP
Gesendete Faxe sind leer.	Stellen Sie sicher, dass Sie das Dokument richtig eingelegt haben. >> Zugehörige Informationen: Einlegen von Dokumenten in den automatischen Vorlageneinzug (ADF) >> Zugehörige Informationen: Auflegen von Dokumenten auf das Scannerglas
Faxe kommen beim Empfänger mit vertikalen schwarzen Streifen an.	Schwarze vertikale Streifen auf gesendeten Faxdokumenten werden wahrscheinlich durch Schmutz oder Korrekturflüssigkeit auf dem Glasstreifen verursacht. Reinigen Sie den Glasstreifen. >> Zugehörige Informationen: Reinigen des Scanners



Zugehörige Informationen

- [Wenn Sie Probleme mit dem Gerät haben](#)
- [Einstellen der Wählton-Erkennung](#)
- [Telefonleitungsinterferenz/VoIP](#)
- [Problemlösung](#)
- [Festlegen des Ton- oder Impuls-Wählmodus](#)
- [Den richtigen Empfangsmodus wählen](#)
- [Einstellen der Faxerkennung](#)
- [Einstellen der Anzahl der Klingeltöne, bevor das Gerät antwortet \(Ruftonverzögerung\)](#)
- [Anschließen eines externen Anrufbeantworters](#)
- [Externer Anrufbeantworter \(AB\)](#)
- [Einstellen der Telefonleitungsart](#)
- [Druckberichte](#)

-
- Reinigen des Scanners
 - Ausschalten des Speicherempfangs
 - Drucken von Faxdokumenten aus dem Gerätespeicher
 - Abbrechen eines laufenden Faxvorgangs
 - Prüfen und Abbrechen eines anstehenden Faxes
 - Einlegen von Dokumenten in den automatischen Vorlageneinzug (ADF)
 - Auflegen von Dokumenten auf das Scannerglas
-



Einstellen der Wählton-Erkennung

Wenn Sie den Wählton auf [Erkennung] stellen, wird die Klingeltonerkennungspause verkürzt.



>> [MFC-J5330DW/MFC-J5335DW](#)

>> [MFC-J5730DW/MFC-J5930DW](#)

MFC-J5330DW/MFC-J5335DW

1. Drücken Sie  [Einst.] > [Alle Einstell.] > [Inbetriebnahme] > [Wählton].
2. Drücken Sie [Erkennung] oder [Keine Erkennung].
3. Drücken Sie .

MFC-J5730DW/MFC-J5930DW

1. Drücken Sie  [Einstell.] > [Alle Einstell.] > [Inbetriebnahme] > [Wählton].
2. Drücken Sie [Erkennung] oder [Keine Erkennung].
3. Drücken Sie .

Zugehörige Informationen

- [Telefon- und Faxprobleme](#)



Telefonleitungsinterferenz/VoIP

Wenn aufgrund schlechter Leitungsqualität öfter Probleme beim Senden oder Empfangen von Faxen auftreten, oder wenn Sie ein VoIP-System verwenden, sollten Sie die Modemgeschwindigkeit des Geräts ändern, um Fehler der Faxfunktionen zu minimieren.

>> [MFC-J5330DW/MFC-J5335DW](#)

>> [MFC-J5730DW/MFC-J5930DW](#)



MFC-J5330DW/MFC-J5335DW

1. Drücken Sie  [Einst.] > [Alle Einstell.] > [Inbetriebnahme] > [Kompatibilität].
2. Drücken Sie auf die gewünschte Option.
 - [Sicher (für VoIP)] reduziert die Modemgeschwindigkeit auf 9.600 bit/s und schaltet den Farbfaxempfang und, außer im Farbfaxversand, auch die ECM-Fehlerkorrektur aus. Sie werden diese Einstellung nur benötigen, wenn häufig Leitungsstörungen auftreten.
Um die Kompatibilität mit den meisten VoIP-Diensten zu verbessern, empfiehlt Brother, als Kompatibilitätseinstellung [Sicher (für VoIP)] zu wählen.
 - [Normal] stellt die Modemgeschwindigkeit auf 14.400 bit/s ein.
3. Drücken Sie .



- VoIP (Voice over IP) ist ein Telefonsystem, das eine Internetverbindung an Stelle einer konventionellen Telefonleitung verwendet.

MFC-J5730DW/MFC-J5930DW

1. Drücken Sie  [Einstell.] > [Alle Einstell.] > [Inbetriebnahme] > [Kompatibilität].
2. Drücken Sie auf die gewünschte Option.
 - [Sicher (für VoIP)] reduziert die Modemgeschwindigkeit auf 9.600 bit/s und schaltet den Farbfaxempfang und, außer im Farbfaxversand, auch die ECM-Fehlerkorrektur aus. Sie werden diese Einstellung nur benötigen, wenn häufig Leitungsstörungen auftreten.
Um die Kompatibilität mit den meisten VoIP-Diensten zu verbessern, empfiehlt Brother, als Kompatibilitätseinstellung [Sicher (für VoIP)] zu wählen.
 - [Normal] stellt die Modemgeschwindigkeit auf 14.400 bit/s ein.
 - [Schnell] stellt die Modemgeschwindigkeit auf 33.600 bit/s ein.
3. Drücken Sie .



- VoIP (Voice over IP) ist ein Telefonsystem, das eine Internetverbindung an Stelle einer konventionellen Telefonleitung verwendet.





Zugehörige Informationen

- [Telefon- und Faxprobleme](#)
- [Voice Over Internet Protocol \(VoIP/Leitungsstörungen\)](#)
- [Fehler- und Wartungsmeldungen](#)

Weitere Probleme

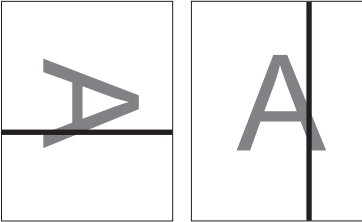
Kopierprobleme

Probleme	Mögliche Abhilfe
Es kann keine Kopie erstellt werden.	Wenden Sie sich an Ihren Administrator, um Ihre Secure Function Lock-Einstellungen zu prüfen.
Schwarze Linien oder Streifen auf den Kopien. 	Schwarze Linien auf den Kopien treten auf, wenn der Glasstreifen verschmutzt ist. Reinigen Sie den Glasstreifen, das Vorlagenglas und den weißen Streifen sowie die weiße Folie über ihnen. >> Zugehörige Informationen: Reinigen des Scanners
Die Kopien weisen schwarze Stellen oder Flecken auf.	Schwarze Stellen oder Flecken treten auf den Kopien auf, wenn das Vorlagenglas verschmutzt ist. Reinigen Sie das Vorlagenglas und die weiße Folie darüber. >> Zugehörige Informationen: Reinigen des Scanners
Dunkle Linien treten in regelmäßigen Abständen auf. 	Prüfen und korrigieren Sie den Papiereinzug. >> Zugehörige Informationen: Korrigieren des Papiereinzugs zur Behebung vertikaler Linien
Die Kopien sind leer.	Stellen Sie sicher, dass Sie das Dokument richtig eingelegt haben. >> Zugehörige Informationen: Einlegen von Dokumenten in den automatischen Vorlageneinzug (ADF) >> Zugehörige Informationen: Auflegen von Dokumenten auf das Scannerglas
Schlechte Kopierqualität bei Verwendung des Vorlageneinzugs.	Verwenden Sie das Vorlagenglas. >> Zugehörige Informationen: Auflegen von Dokumenten auf das Scannerglas
Das Anpassen der Kopie an die Seitengröße funktioniert nicht richtig.	Vergewissern Sie sich, dass das Dokument nicht schief auf dem Vorlagenglas liegt. Richten Sie das Dokument aus, und versuchen Sie es erneut.

Scanprobleme

Probleme	Mögliche Abhilfe
Beim Start des Scanvorgangs erscheinen TWAIN- oder WIA-Fehler. (Windows®)	Achten Sie darauf, dass der Brother TWAIN- oder WIA-Treiber in Ihrer Scananwendung als primäre Quelle ausgewählt ist. Klicken Sie z. B. in Nuance™ PaperPort™ 14 auf Desktop > Scaneinstellungen > Auswählen... , um den TWAIN/WIA-Treiber von Brother auszuwählen.
Beim Starten des Scanvorgangs wird ein TWAIN-Fehler angezeigt. (Macintosh)	Stellen Sie sicher, dass der TWAIN-Treiber von Brother als primäre Quelle in Ihrer Scananwendung ausgewählt ist. Sie können Dokumente auch mit dem ICA-Scannertreiber scannen.
Die Texterkennung funktioniert nicht.	Versuchen Sie, die Scannerauflösung zu erhöhen.
Schlechte Scanqualität bei Verwendung des automatischen Vorlageneinzugs (ADF).	Reinigen Sie den weißen Streifen und den Glasstreifen darunter. >> Zugehörige Informationen: Reinigen des Scanners

Probleme	Mögliche Abhilfe
(Schwarze Linien in den gescannten Daten.)	Verwenden Sie das Vorlagenglas. >> <i>Zugehörige Informationen: Auflegen von Dokumenten auf das Scannerglas</i>

Probleme beim Direktdruck von Fotos

Probleme	Mögliche Abhilfe
Ein Teil des Fotos wird nicht ausgedruckt.	Vergewissern Sie sich, dass der randlose Druck und das Anpassen der Größe ausgeschaltet sind. >> <i>Zugehörige Informationen: Drucken von randlosen Fotos von einem USB-Stick</i> >> <i>Zugehörige Informationen: Drucken von Fotos mit automatischem Zuschneiden</i>

Software-Probleme

Probleme	Mögliche Abhilfe
Drucken nicht möglich.	Deinstallieren Sie den Brother-Treiber und installieren Sie ihn erneut.
Auf dem Computer-Bildschirm wird „Gerät ausgelastet“ angezeigt.	Vergewissern Sie sich, dass das Gerät keine Fehlermeldung im Display anzeigt.



Zugehörige Informationen

- [Wenn Sie Probleme mit dem Gerät haben](#)
- [Problemlösung](#)
- [Reinigen des Scanners](#)
- [Korrigieren des Papiereinzugs zur Behebung vertikaler Linien](#)
- [Einlegen von Dokumenten in den automatischen Vorlageneinzug \(ADF\)](#)
- [Auflegen von Dokumenten auf das Scannerglas](#)
- [Drucken von randlosen Fotos von einem USB-Stick](#)
- [Drucken von Fotos mit automatischem Zuschneiden](#)
- [Wichtiger Hinweis](#)

Netzwerkprobleme

- Verwenden des Tools zur Reparatur der Netzwerkverbindung (Windows®)
- Wo finde ich die Netzwerkeinstellungen meines Brother-Gerätes?
- Ich kann die Konfiguration des Wireless-Netzwerkes nicht abschließen
- Das Brother-Gerät kann nicht über das Netzwerk drucken, scannen oder PC-Faxe empfangen
- Ich möchte prüfen, ob meine im Netzwerk angeschlossenen Geräte richtig funktionieren
- Problemlösung

Verwenden des Tools zur Reparatur der Netzwerkverbindung (Windows®)

Verwenden Sie das Dienstprogramm zum Reparieren der Netzwerkverbindung, um die Netzwerkeinstellungen des Brother-Gerätes zu reparieren. Es weist die korrekte IP-Adresse und Subnetzmaske zu.

- Windows Vista®/Windows® 7/Windows® 8/Windows® 10
Sie müssen sich mit Administratorrechten anmelden.
- Vergewissern Sie sich, dass das Brother-Gerät eingeschaltet und mit demselben Netzwerk wie Ihr Computer verbunden ist.

1. Sie haben die folgenden Möglichkeiten:

Option	Beschreibung
Windows Vista®/ Windows® 7	Klicken Sie auf  (Start) > Alle Programme > Brother > Brother Utilities . Klicken Sie auf die Dropdown-Liste und wählen Sie Ihren Modellnamen aus (sofern nicht bereits ausgewählt). Klicken Sie in der linken Navigationsleiste auf Werkzeuge und klicken Sie dann auf Programm zum Reparieren der Netzwerkverbindung .
Windows® 8/ Windows® 10	Starten Sie  (Brother Utilities), und klicken Sie dann auf die Dropdown-Liste und wählen Sie den Namen Ihres Modells aus (sofern nicht bereits ausgewählt). Klicken Sie in der linken Navigationsleiste auf Werkzeuge und klicken Sie dann auf Programm zum Reparieren der Netzwerkverbindung .



- Wenn der Bildschirm **Benutzerkontensteuerung** angezeigt wird, führen Sie einen der folgenden Schritte aus:
 - Windows Vista®: Klicken Sie auf **Zulassen**.
 - Windows® 7/Windows® 8/Windows® 10: Klicken Sie auf **Ja**.

2. Folgen Sie den Anweisungen auf dem Bildschirm.

3. Überprüfen Sie die Diagnose, indem Sie den Netzwerkkonfigurationsbericht ausdrucken.



Das Dienstprogramm zum Reparieren der Netzwerkverbindung wird automatisch gestartet, wenn Sie die Option **Programm zum Reparieren der Netzwerkverbindung aktivieren** im Status Monitor aktivieren. Klicken Sie mit der rechten Maustaste auf den Status Monitor-Bildschirm und anschließend auf **Weitere Einstellungen** > **Programm zum Reparieren der Netzwerkverbindung aktivieren**. Da hierdurch die IP-Adresse automatisch geändert wird, sollten Sie diesen Schritt nicht ausführen, wenn Ihr Netzwerkadministrator für die IP-Adresse die Einstellung „Statisch“ gewählt hat.

Wenn auch nach der Verwendung des Dienstprogramms zum Reparieren der Netzwerkverbindung die IP-Adresse und Subnetzmaske nicht richtig zugewiesen sind, wenden Sie sich an den Netzwerkadministrator.



Zugehörige Informationen

- [Netzwerkprobleme](#)
- [Netzwerk-Konfigurationsbericht drucken](#)
- [Das Brother-Gerät kann nicht über das Netzwerk drucken, scannen oder PC-Faxe empfangen](#)
- [Ich möchte prüfen, ob meine im Netzwerk angeschlossenen Geräte richtig funktionieren](#)

Wo finde ich die Netzwerkeinstellungen meines Brother-Gerätes?

- [Ändern der Geräteeinstellungen auf dem Computer](#)
- [Netzwerk-Konfigurationsbericht drucken](#)

Ich kann die Konfiguration des Wireless-Netzwerkes nicht abschließen

Schalten Sie den Wireless-Router aus und wieder ein. Versuchen Sie dann, die Wireless-Einstellungen erneut zu konfigurieren. Wenn das Problem nicht gelöst werden konnte, gehen Sie wie folgt vor:

Überprüfen Sie das Problem mit dem WLAN-Bericht.

Ursache	Abhilfe	Schnittstelle
Ihre Sicherheitseinstellungen (SSID/Netzwerkschlüssel) sind falsch.	<ul style="list-style-type: none"> • Überprüfen Sie die Sicherheitseinstellungen mit dem Dienstprogramm Wireless Setup Helper. Weitere Informationen und die Option zum Download des Dienstprogramms finden Sie auf der Downloads-Seite Ihres Modells im Brother Solutions Center unter support.brother.com. • Wählen Sie aus und bestätigen Sie, dass die richtigen Sicherheitseinstellungen verwendet werden. <ul style="list-style-type: none"> - Lesen Sie die Anleitung, die mit Ihrem WLAN Access Point/Router geliefert wurde, um die Sicherheitseinstellungen zu ermitteln. - Möglicherweise werden der Name des Herstellers oder die Modellnummer des WLAN Access Points/Routers als standardmäßige Sicherheitseinstellungen verwendet. - Wenden Sie sich an den Hersteller des Access Points/Routers, den Internetanbieter oder den Netzwerkadministrator. 	Wireless
Die MAC-Adresse Ihres Brother-Gerätes ist nicht zulässig.	Überprüfen Sie, ob die MAC-Adresse des Brother-Gerätes im Filter zulässig ist. Sie können die MAC-Adresse über das Funktionstastenfeld des Brother-Gerätes ermitteln.	Wireless
Ihr WLAN Access Point/Router befindet sich im Stealth-Modus (die SSID wird nicht rundgesendet).	<ul style="list-style-type: none"> • Geben Sie den korrekten SSID-Namen bzw. Netzwerkschlüssel manuell ein. • Überprüfen Sie den SSID-Namen bzw. den Netzwerkschlüssel anhand der Anleitung, die mit Ihrem WLAN Access Point/Router geliefert wurde. Konfigurieren Sie dann die Wireless-Netzwerkeinstellungen erneut. 	Wireless
Ihre Sicherheitseinstellungen (SSID/Kennwort) sind nicht korrekt.	<ul style="list-style-type: none"> • Überprüfen Sie die SSID und das Kennwort erneut. <ul style="list-style-type: none"> - Wenn Sie das Netzwerk manuell konfigurieren, werden die SSID und das Kennwort beim Brother-Gerät angezeigt. Wenn das Mobilgerät die manuelle Konfiguration unterstützt, werden die SSID und das Kennwort auf dem Bildschirm des Mobilgeräts angezeigt. 	Wi-Fi Direct
Sie verwenden Android™ 4.0.	Wenn sich das Mobilgerät (ungefähr sechs Minuten nach der Verwendung von Wi-Fi Direct) trennt, versuchen Sie die Tastendruck-Konfiguration über WPS (empfohlen) und stellen Sie das Brother-Gerät als G/B ein.	Wi-Fi Direct
Das Brother-Gerät ist zu weit entfernt vom Mobilgerät aufgestellt.	Stellen Sie Ihr Brother-Gerät zum Konfigurieren der Wi-Fi Direct-Einstellungen nicht weiter als ca. 1 m vom Mobilgerät entfernt auf.	Wi-Fi Direct
Es gibt einige Hindernisse (zum Beispiel Wände oder Möbel) zwischen dem Gerät und dem Mobilgerät.	Positionieren Sie das Brother-Gerät in einem Bereich ohne Hindernisse.	Wi-Fi Direct
Es gibt einen drahtlosen Computer, ein Bluetooth-unterstütztes Gerät, ein Mikrowellengerät oder ein digitales Schnurlostelefon in	Stellen Sie die anderen Gerät weiter entfernt vom Brother-Gerät oder dem Mobilgerät auf.	Wi-Fi Direct

Ursache	Abhilfe	Schnittstelle
der Nähe des Brother-Geräts oder des Mobilgeräts.		
Wenn Sie alle oben aufgeführten Punkte geprüft und ausprobiert haben, die Wi-Fi Direct-Konfiguration aber trotzdem nicht abschließen können, versuchen Sie Folgendes:	<ul style="list-style-type: none"> • Schalten Sie das Brother-Gerät aus und wieder ein. Versuchen Sie dann erneut, die Wi-Fi Direct-Einstellungen zu konfigurieren. • Wenn Sie Ihr Brother-Gerät als Client verwenden, überprüfen Sie, wie viele Geräte im aktuellen Wi-Fi Direct-Netzwerk zugelassen sind und wie viele Geräte verbunden sind. 	Wi-Fi Direct

Für Windows®

Wenn die WLAN-Verbindung unterbrochen wurde und Sie alle aufgeführten Punkte geprüft und durchgeführt haben, wird die Verwendung des Dienstprogramms zum Reparieren der Netzwerkverbindung empfohlen.





Zugehörige Informationen

- [Netzwerkprobleme](#)
- [Konfigurieren des Geräts für ein Wireless-Netzwerk, wenn die SSID nicht rundgesendet wird](#)
- [Verwenden von Wi-Fi Direct®](#)

Das Brother-Gerät kann nicht über das Netzwerk drucken, scannen oder PC-Faxe empfangen

Ursache	Abhilfe	Schnittstelle
Ihre Sicherheitssoftware sperrt den Netzwerkzugriff des Gerätes. (Die Funktion zum Scannen im Netzwerk funktioniert nicht.)	<ul style="list-style-type: none"> • Windows® Die Drittanbieter-Sicherheits-/Firewall-Software muss konfiguriert werden, um den Netzwerkscan zuzulassen. Um den Port 54925 für den Netzwerkscan hinzuzufügen, geben Sie die Informationen unten ein: <ul style="list-style-type: none"> - Unter Name: Geben Sie eine Beschreibung ein, zum Beispiel Brother NetScan. - Unter Portnummer: Geben Sie 54925 ein. - Unter Protokoll: UDP ist ausgewählt. Lesen Sie dazu das Handbuch Ihrer Sicherheits-/Firewall-Software oder wenden Sie sich an den Hersteller dieser Software. • Macintosh Starten Sie ControlCenter2. Klicken Sie auf das Popup-Menü Modell und wählen Sie dann Andere.... Das Fenster DeviceSelector wird angezeigt. Wählen Sie Ihr Netzwerkgerät erneut aus, stellen Sie sicher, dass Status auf Leerlauf gesetzt ist und klicken Sie dann auf OK. 	Verkabelt/ Wireless
Ihre Sicherheitssoftware sperrt den Netzwerkzugriff des Gerätes. (Die Netzwerk-PC-FAX-Empfangsfunktion funktioniert nicht.) (Windows®)	<p>Die Drittanbieter-Sicherheits-/Firewall-Software muss konfiguriert werden, um den PC-FAX-Empfang zuzulassen. Um den Port 54926 für den Netzwerk-PC-FAX-Empfang hinzuzufügen, geben Sie die Informationen unten ein:</p> <ul style="list-style-type: none"> • Unter Name: Geben Sie eine Beschreibung ein, zum Beispiel Brother PC-FAX Rx. • Unter Portnummer: Geben Sie 54926 ein. • Unter Protokoll: UDP ist ausgewählt. <p>Lesen Sie dazu das Handbuch Ihrer Sicherheits-/Firewall-Software oder wenden Sie sich an den Hersteller dieser Software.</p>	Verkabelt/ Wireless
Ihre Sicherheitssoftware sperrt den Netzwerkzugriff des Gerätes.	<p>Möglicherweise blockieren einige Sicherheitsprogramme selbst nach einer erfolgreichen Installation den Zugriff, ohne ein Dialogfeld zur Sicherheitswarnung anzuzeigen.</p> <p>Wenden Sie sich an den Hersteller, um ausführliche Informationen zum Öffnen der Ports zu erhalten.</p>	Verkabelt/ Wireless
Dem Brother-Gerät war keine verfügbare IP-Adresse zugewiesen.	<ul style="list-style-type: none"> • Überprüfen Sie die IP-Adresse und die Subnetzmaske. Vergewissern Sie sich, dass sowohl die IP-Adresse und die Subnetzmaske des Computers als auch des Brother-Gerätes korrekt zugewiesen wurden und dass sie sich im selben Netzwerk befinden. Weitere Informationen zur Verifizierung der IP-Adresse und Subnetzmaske erhalten Sie bei Ihrem Netzwerkadministrator. • Windows® Prüfen Sie die IP-Adresse und Subnetzmaske mit dem Dienstprogramm zum Reparieren der Netzwerkverbindung. 	Verkabelt/ Wireless

Ursache	Abhilfe	Schnittstelle
	<ul style="list-style-type: none"> • Macintosh Prüfen Sie Ihre Netzwerkgeräte mithilfe des Ping-Befehls. Weitere Informationen zum Bestätigen Ihrer Netzwerkeinstellungen >> <i>Zugehörige Informationen: Prüfen von Netzwerkgeräten mit dem „Ping“-Befehl.</i> 	
<p>Der fehlgeschlagene Druckauftrag befindet sich noch immer in der Druckwarteschlange Ihres Computers.</p>	<ul style="list-style-type: none"> • Wenn sich der fehlgeschlagene Druckauftrag noch immer in der Druckwarteschlange Ihres Computers befindet, löschen Sie ihn. • Doppelklicken Sie andernfalls im folgenden Ordner auf das Druckersymbol und brechen Sie alle Dokumente ab: <ul style="list-style-type: none"> - Windows Vista® Klicken Sie auf  (Start) > Systemsteuerung > Hardware und Sound > Drucker. - Windows® 7 Klicken Sie auf  (Start) > Geräte und Drucker > Drucker und Faxgeräte. - Windows® 8 Ziehen Sie die Maus in die untere rechte Ecke Ihres Desktops. Wenn die Menüleiste angezeigt wird, klicken Sie auf Einstellungen > Systemsteuerung. Klicken Sie in der Gruppe Hardware und Sound auf Geräte und Drucker anzeigen > Drucker. - Windows® 10 Klicken Sie auf  > Alle Apps > Windows-System > Systemsteuerung. Klicken Sie in der Gruppe Hardware und Sound auf Geräte und Drucker anzeigen > Drucker. - Windows Server® 2008 Klicken Sie auf Start > Systemsteuerung > Drucker. - Windows Server® 2012 Ziehen Sie die Maus in die untere rechte Ecke Ihres Desktops. Wenn die Menüleiste angezeigt wird, klicken Sie auf Einstellungen > Systemsteuerung. Klicken Sie in der Gruppe Hardware auf Geräte und Drucker anzeigen > Drucker. - Windows Server® 2012 R2 Klicken Sie auf Systemsteuerung im Start-Bildschirm. Klicken Sie in der Gruppe Hardware auf Geräte und Drucker anzeigen. - OS X v10.9.5, 10.10.x, 10.11.x Klicken Sie auf Systemeinstellungen... > Drucker & Scanner. 	<p>Verkabelt/ Wireless</p>
<p>Das Brother-Gerät ist nicht drahtlos mit dem Netzwerk verbunden.</p>	<p>Drucken Sie den WLAN-Bericht, um den im Bericht ausgedruckten Fehlercode zu prüfen.</p>	<p>Wireless</p>

Wenn Sie alle aufgeführten Punkte überprüft und ausgeführt haben, Ihr Brother-Gerät jedoch immer noch nicht druckt und scannt, deinstallieren Sie die Brother-Software und -Treiber und installieren Sie diese erneut.



Zugehörige Informationen

- [Netzwerkprobleme](#)
- [Drucken des WLAN-Berichts](#)
- [Verwenden des Tools zur Reparatur der Netzwerkverbindung \(Windows®\)](#)
- [Fehlercodes im WLAN-Bericht](#)
- [Prüfen von Netzwerkgeräten mit dem „Ping“-Befehl](#)

-
- Ich möchte prüfen, ob meine im Netzwerk angeschlossenen Geräte richtig funktionieren
-

Ich möchte prüfen, ob meine im Netzwerk angeschlossenen Geräte richtig funktionieren

Prüfung	Abhilfe	Schnittstelle
Prüfen Sie, ob Ihr Brother-Gerät, Ihr Access Point/Router bzw. Ihr Netzwerk-Hub eingeschaltet ist.	<p>Prüfen Sie Folgendes:</p> <ul style="list-style-type: none"> • Das Netzkabel ist richtig angeschlossen und das Brother-Gerät ist eingeschaltet. • Der Access Point/Router oder Hub ist eingeschaltet und die Verbindungsanzeige blinkt. • Alle Transportschutzteile wurden vom Gerät entfernt. • Die Tintenpatronen sind richtig eingesetzt. • Der Scannerdeckel und die Papierstauabdeckung sind vollständig geschlossen. • Das Papier ist richtig in die Papierkassette eingelegt. • (Für verkabelte Netzwerke) Ein Netzkabel ist richtig an das Brother-Gerät und den Router oder Hub angeschlossen. 	Verkabelt/ Wireless
Prüfen Sie, ob das Brother-Gerät vom Computer aus mit dem „Ping“-Befehl angesprochen werden kann.	<p>Sprechen Sie das Brother-Gerät mit dem „Ping“-Befehl vom Computer aus mit der IP-Adresse oder dem Knotennamen an der Windows®-Eingabeaufforderung oder der Mac-Terminal-Anwendung an: ping <ipaddress> oder <nodename>.</p> <ul style="list-style-type: none"> • Erfolgreich: Ihr Brother-Gerät funktioniert richtig und ist mit demselben Netzwerk verbunden wie Ihr Computer. • Nicht erfolgreich: Ihr Brother-Gerät ist nicht mit demselben Netzwerk verbunden wie Ihr Computer. <p>(Windows®) Wenden Sie sich an Ihren Netzwerkadministrator und verwenden Sie das Dienstprogramm zum Reparieren der Netzwerkverbindung, um die IP-Adresse und die Subnetzmaske zuzuweisen.</p> <p>(Mac) Vergewissern Sie sich, dass die IP-Adresse und die Subnetzmaske korrekt eingestellt sind.</p>	Verkabelt/ Wireless
Prüfen Sie, ob das Brother-Gerät mit dem Wireless-Netzwerk verbunden ist.	Drucken Sie den WLAN-Bericht, um den im Bericht ausgedruckten Fehlercode zu prüfen.	Wireless

Wenn Sie alle oben angeführten Punkte überprüft und ausgeführt haben, jedoch nach wie vor Probleme vorhanden sind, lesen Sie die Anleitung, die mit Ihrem WLAN Access Point/Router geliefert wurde, um Informationen zur SSID und zum Netzwerkschlüssel zu erhalten, und stellen Sie diese richtig ein.



Zugehörige Informationen

- [Netzwerkprobleme](#)
- [Prüfen von Netzwerkgeräten mit dem „Ping“-Befehl](#)
- [Netzwerk-Konfigurationsbericht drucken](#)
- [Drucken des WLAN-Berichts](#)
- [Verwenden des Tools zur Reparatur der Netzwerkverbindung \(Windows®\)](#)
- [Das Brother-Gerät kann nicht über das Netzwerk drucken, scannen oder PC-Faxe empfangen](#)
- [Fehlercodes im WLAN-Bericht](#)

Prüfen von Netzwerkgeräten mit dem „Ping“-Befehl

Prüfen Sie die IP-Adressen sowohl des Computers als auch des Brother-Gerätes und anschließend, ob das Netzwerk richtig arbeitet.

- >> [Konfigurieren der IP-Adresse auf dem Computer \(Windows®\)](#)
- >> [Konfigurieren der IP-Adresse auf dem Computer \(Mac\)](#)
- >> [Konfigurieren der IP-Adresse auf dem Brother-Gerät](#)

Konfigurieren der IP-Adresse auf dem Computer (Windows®)

1. Sie haben die folgenden Möglichkeiten:

- Windows Vista® und Windows® 7

Klicken Sie auf /Start > **Alle Programme > Zubehör > Eingabeaufforderung**

- Windows® 8

Ziehen Sie die Maus in die untere rechte Ecke Ihres Desktops. Wenn die Menüleiste angezeigt wird, klicken Sie auf **Suchen > Eingabeaufforderung**.

- Windows® 10

Klicken Sie auf  > **Alle Apps > Windows-System > Eingabeaufforderung**.

- Geben Sie „ipconfig“ ein, und drücken Sie dann die Eingabetaste auf Ihrer Tastatur.
- Überprüfen Sie die Werte für die IPv4-Adresse und die Subnetzmaske.
- Geben Sie „exit“ ein, und drücken Sie dann die Eingabetaste auf Ihrer Tastatur.

Konfigurieren der IP-Adresse auf dem Computer (Mac)

- Wählen Sie im Apple-Menü **Systemeinstellungen...** aus.
- Klicken Sie auf **Netzwerk > Weitere Optionen > TCP/IP**
- Überprüfen Sie die Werte für die IPv4-Adresse und die Subnetzmaske.

Konfigurieren der IP-Adresse auf dem Brother-Gerät

Drucken Sie den Netzwerk-Konfigurationsbericht, und überprüfen Sie die Werte für die IP-Adresse und die Subnetzmaske.

```
<IP Settings >
IP Address          192.168.11.250      (set manually)
Subnet Mask         255.255.255.0
IP Gateway          192.168.100.200
Boot Method         STATIC
Boot Tries          3
IP Filter           Disabled
```

Prüfen Sie die IP-Adressen sowohl des Computers als auch des Brother-Gerätes. Überprüfen Sie, ob die Netzwerkadressabschnitte gleich sind. Bei der Subnetzmaske „255.255.255.0“ zum Beispiel sollten nur die Hostadressabschnitte abweichen.

	Netzwerkadresse	Hostadresse	
IP-Adresse	192.168.100.	250	Setzen Sie die letzte Zahl, die in der Subnetzmaske der „0“ entspricht, auf 1–254.
Subnetzmaske	255.255.255.	0	Bei der Subnetzmaske „255.255.255.0“ gibt es normalerweise keine Probleme. Verwenden Sie den gleichen Wert für alle Ihre Computer.



Zugehörige Informationen

- Ich möchte prüfen, ob meine im Netzwerk angeschlossenen Geräte richtig funktionieren
- Das Brother-Gerät kann nicht über das Netzwerk drucken, scannen oder PC-Faxe empfangen

Probleme mit Google Cloud Print™

Problem	Mögliche Abhilfe
Mein Brother-Gerät wird nicht in der Druckerliste angezeigt.	Stellen Sie sicher, dass Ihr Gerät eingeschaltet ist.
	Prüfen Sie, ob Google Cloud Print™ aktiviert ist.
	Prüfen Sie, ob Ihr Gerät bei Google Cloud Print™ registriert ist. Wenn es nicht registriert ist, versuchen Sie, es erneut zu registrieren.
Ich kann nicht drucken.	Stellen Sie sicher, dass Ihr Gerät eingeschaltet ist.
	Überprüfen Sie Ihre Netzwerkeinstellungen. >> <i>Zugehörige Informationen</i>
	Bestimmte Dateien können möglicherweise nicht gedruckt werden oder werden u. U. nicht genauso dargestellt, wie sie angezeigt werden.
Ich kann mein Brother-Gerät nicht bei Google Cloud Print™ registrieren.	Stellen Sie sicher, dass Ihr Gerät mit einem Netzwerk mit Internetzugang verbunden ist.
	Vergewissern Sie sich, dass Datum und Uhrzeit auf Ihrem Gerät korrekt eingestellt sind.
Auf meinem Brother-Gerät wird keine Bestätigungsmeldung angezeigt, wenn ich versuche, es bei Google Cloud Print™ zu registrieren, auch dann nicht, wenn ich die Registrierungsschritte wiederhole.	Stellen Sie sicher, dass Ihr Brother-Gerät sich im Ruhezustand befindet, wenn Sie es bei Google Cloud Print™ registrieren.



Zugehörige Informationen

- [Wenn Sie Probleme mit dem Gerät haben](#)
- [Problemlösung](#)

AirPrint-Probleme

Problem	Mögliche Abhilfe
Mein Brother-Gerät wird nicht in der Druckerliste angezeigt.	Stellen Sie sicher, dass Ihr Brother-Gerät eingeschaltet ist.
	Überprüfen Sie die Netzwerkeinstellungen. >> <i>Zugehörige Informationen</i>
	Stellen Sie das Mobilgerät näher an den Wireless Access Point/Router oder an Ihr Brother-Gerät.
Ich kann nicht drucken.	Stellen Sie sicher, dass Ihr Brother-Gerät eingeschaltet ist.
	Überprüfen Sie die Netzwerkeinstellungen. >> <i>Zugehörige Informationen</i>
Beim Versuch, ein mehrseitiges Dokument von einem Apple-Gerät zu drucken, wird NUR die erste Seite gedruckt.	Stellen Sie sicher, dass Sie die neueste Version von iOS verwenden. Weitere Informationen zu AirPrint finden Sie in folgendem Apple-Supportartikel: support.apple.com/kb/HT4356 .



Zugehörige Informationen

- [Wenn Sie Probleme mit dem Gerät haben](#)
- [Problemlösung](#)



Prüfen der Geräteinformationen

Folgen Sie den Anweisungen, um die Seriennummer, Firmware-Version und das Firmware-Update des Brother-Geräts zu prüfen.



>> [MFC-J5330DW/MFC-J5335DW](#)

>> [MFC-J5730DW/MFC-J5930DW](#)

MFC-J5330DW/MFC-J5335DW

1. Drücken Sie  [Einst.] > [Alle Einstell.] > [Geräte-Info].
2. Drücken Sie eine der folgenden Optionen:
 - [Serien-Nr.]
Prüfen Sie die Seriennummer des Geräts.
 - [Firmware-Version]
Aktualisieren Sie die Firmwareversion Ihres Geräts.
 - [Firmware-Update]
Aktualisieren Sie Ihr Gerät auf die neueste Firmware.
 - [Firmware autom. prüfen]
Zeigen Sie Firmware-Informationen auf dem Home-Bildschirm an.
3. Drücken Sie .

MFC-J5730DW/MFC-J5930DW

1. Drücken Sie  [Einstell.] > [Alle Einstell.] > [Geräte-Info].
2. Drücken Sie eine der folgenden Optionen:
 - [Serien-Nr.]
Prüfen Sie die Seriennummer des Geräts.
 - [Firmware-Version]
Aktualisieren Sie die Firmwareversion Ihres Geräts.
 - [Firmware-Update]
Aktualisieren Sie Ihr Gerät auf die neueste Firmware.
 - [Firmware autom. prüfen]
Zeigen Sie Firmware-Informationen auf dem Home-Bildschirm an.
3. Drücken Sie .

Zugehörige Informationen

- [Problemlösung](#)

Zurücksetzen des Brother-Geräts

>> [MFC-J5330DW/MFC-J5335DW](#)

>> [MFC-J5730DW/MFC-J5930DW](#)

MFC-J5330DW/MFC-J5335DW

1. Drücken Sie  [Einst.] > [Alle Einstell.] > [Inbetriebnahme] > [Zurücksetzen].
2. Drücken Sie die Zurücksetzoption, die Sie verwenden möchten.
3. Halten Sie [OK] zwei Sekunden lang gedrückt, um das Gerät neu zu starten.

MFC-J5730DW/MFC-J5930DW

1. Drücken Sie  [Einstell.] > [Alle Einstell.] > [Inbetriebnahme] > [Zurücksetzen].
2. Drücken Sie die Zurücksetzoption, die Sie verwenden möchten.
3. Halten Sie [OK] zwei Sekunden lang gedrückt, um das Gerät neu zu starten.

Zugehörige Informationen

- [Problemlösung](#)
- [Zurücksetzen-Funktionsüberblick](#)
- [Übertragen der Faxe oder des Faxjournalberichts](#)

Zurücksetzen-Funktionsüberblick

Die folgenden Funktionen zum Zurücksetzen sind verfügbar:

1. [Maschine wird zurückgesetzt]

Sie können alle von Ihnen geänderten Geräteeinstellungen, wie zum Beispiel Datum, Uhrzeit und Klingelanzahl, zurücksetzen.

Das Adressbuch, die Faxberichte und die Liste der gewählten Nummern bleiben erhalten.

2. [Netzwerk]

Setzen Sie den Druckserver auf die werkseitigen Einstellungen, einschließlich Informationen zu Kennwort und IP-Adresse, zurück.

3. [Adressbuch & Fax]

Adressbuch & Fax setzt die folgenden Einstellungen zurück:

- Adressbuch
(Adressbuch und Rundsende-Gruppen)
- Programmierte Faxjobs im Speicher
(Zeitwahl und Stapelübertragung mit Zeitwahl)
- Stations-ID
(Name und Nummer)
- Remote-Fax-Optionen
(Faxweiterleitung)
- Bericht
(Sendebericht, Adressbuch und Journal)
- Verlauf
(Anruferliste und Liste der gewählten Nummern)
- Gespeicherte Faxe

4. [Alle Einstell.]

Verwenden Sie die Funktion zum Zurücksetzen der Einstellungen, um alle Geräteeinstellungen auf die ursprünglichen werkseitigen Einstellungen zurückzusetzen.

Brother empfiehlt ausdrücklich, diesen Vorgang durchzuführen, wenn Sie das Gerät entsorgen.



Trennen Sie das Schnittstellenkabel, bevor Sie [Netzwerk] oder [Alle Einstell.] auswählen.



Zugehörige Informationen

- [Zurücksetzen des Brother-Geräts](#)
- [Übertragen der Faxe oder des Faxjournalberichts](#)

Routinewartung

- Austauschen der Tintenpatronen
- Reinigen des Brother-Geräts
- Überprüfen des Brother-Geräts
- Korrigieren des Papiereinzugs zur Behebung vertikaler Linien
- Ändern der Druckeinstellungsoptionen bei Druckproblemen
- Verpacken und Versenden des Brother-Geräts

Austauschen der Tintenpatronen

Das Brother-Gerät ist mit einem Tintenpunktzähler ausgestattet. Der Tintenpunktzähler überwacht automatisch den Tintenvorrat jeder der vier Patronen. Wenn das Gerät erkennt, dass der Tintenvorrat zu Ende geht, wird eine Meldung angezeigt.

Das Display zeigt an, welche Tintenpatrone fast verbraucht ist oder ersetzt werden muss. Folgen Sie den Hinweisen im Display, damit Sie die Farben in der richtigen Reihenfolge ersetzen.

Wenn das Gerät anzeigt, dass eine Tintenpatrone gewechselt werden soll, befindet sich noch ein kleiner Tintenrest in der Patrone. Dieser kleine Rest Tinte ist notwendig, um den Druckkopf vor dem Austrocknen und dadurch entstehende Schäden zu schützen.

! VORSICHT

Falls Tinte in Ihre Augen gelangt, waschen Sie sie sofort mit Wasser aus und suchen Sie, wenn Sie besorgt sind, einen Arzt auf.

WICHTIG

Brother empfiehlt dringend, die mit dem Gerät gelieferten Tintenpatronen nicht wieder zu füllen. Wir empfehlen zudem, nur Brother Original-Tintenpatronen als Ersatz zu verwenden. Die Verwendung oder versuchte Verwendung von potentiell inkompatiblen Tinten und/oder Patronen im Brother-Gerät kann das Gerät beschädigen und/oder zu unbefriedigender Druckqualität führen. Probleme, die durch die Verwendung von nicht autorisierten Tinten und/oder Patronen von Drittanbietern entstehen, sind von unseren Garantieleistungen ausgeschlossen. Zum Schutz Ihres Brother-Geräts und für eine optimale Leistung empfehlen wir die Verwendung von Brother Original-Tintenpatronen.

1. Öffnen Sie die Tintenpatronenabdeckung (1).

Wenn eine oder mehrere Tintenpatronen ausgetauscht werden müssen, wird im Display [Nur Schwarzweiß-Druck] oder [Tinte ersetzen] angezeigt.

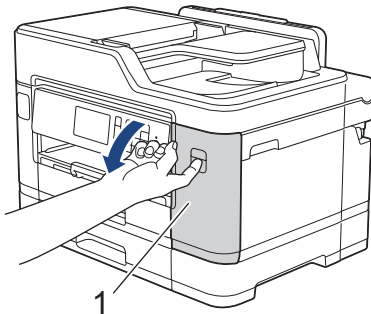

Wenn die Patrone für Schwarz leer ist, wird als einzige Meldung [Tinte ersetzen] angezeigt. Sie müssen die Patrone für Schwarz ersetzen.

2. Drücken Sie den Befestigungshebel der im Display angezeigten Farbtintenpatrone, und entfernen Sie die Patrone wie in der Abbildung gezeigt aus dem Gerät.

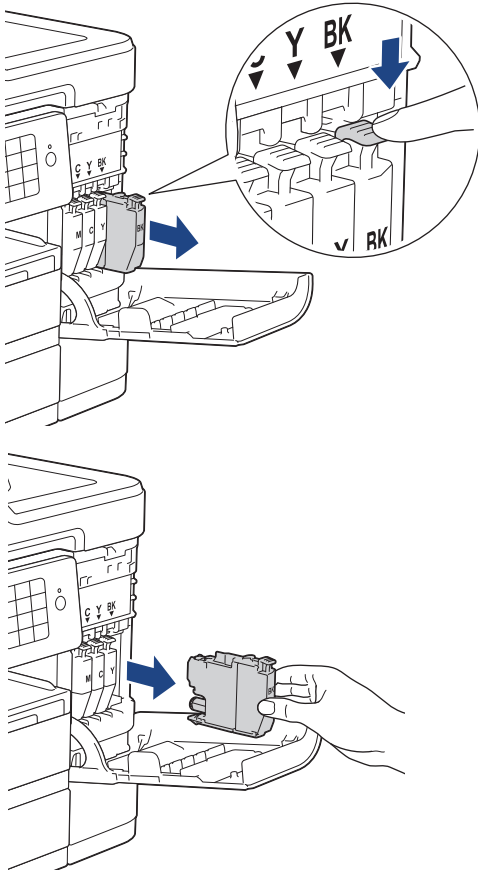

3. Packen Sie die neue Tintenpatrone mit der im Display angezeigten Farbe aus.

WICHTIG

- Berühren Sie die Tintenpatrone NICHT im markierten Bereich (1). Andernfalls erkennt das Gerät die Patrone möglicherweise nicht.

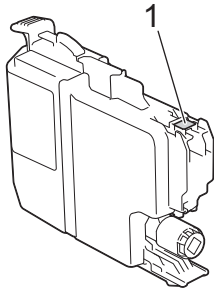

- Schütteln Sie kurz nur die **schwarze** Tintenpatrone 15 mal horizontal (siehe Abbildung), bevor Sie sie in das Gerät einsetzen.

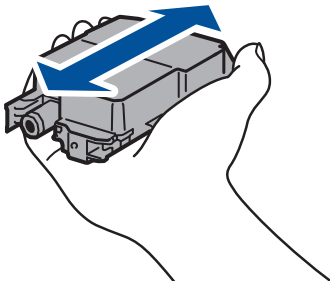

4. Setzen Sie die Patrone entsprechend der Pfeilrichtung auf dem Aufkleber ein. Achten Sie darauf, dass die Tintenpatronen jeweils an der richtigen Farbposition eingesetzt werden.

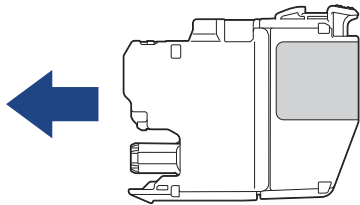

5. Drücken Sie die Tintenpatrone am mit „PUSH“ markierten Bereich vorsichtig ein, bis sie einrastet, und schließen Sie dann die Tintenpatronenabdeckung.

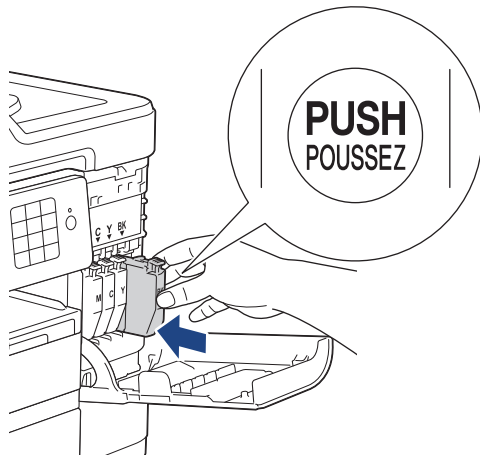

Das Gerät setzt den Tintenpunktzähler automatisch zurück.



- Wenn Sie eine Tintenpatrone ersetzt haben (z. B. die Patrone für Schwarz), werden Sie auf dem Display eventuell aufgefordert zu bestätigen, dass eine ganz neue Patrone eingesetzt wurde (z. B. [Ausgetauscht? Schwarz]). Wählen Sie für jede neu installierte Patrone [Ja], um den Tintenpunktzähler für diese Farbe zurückzusetzen. Wenn die eingesetzte Tintenpatrone nicht unbenutzt war, wählen Sie [Nein].
- Wenn nach der Installation der Tintenpatrone im Display [Keine Tintenpatrone] oder [Erkennen unmögl.] angezeigt wird, überprüfen Sie, ob die Tintenpatrone richtig eingesetzt ist. Entfernen Sie die Tintenpatrone und setzen Sie sie langsam wieder ein, bis sie einrastet.

WICHTIG

- Schütteln Sie die Tintenpatronen NICHT. Falls Tinte auf Ihre Haut oder Kleidung gelangt, sollten Sie diese sofort mit Seife oder Waschmittel entfernen.
- Nehmen Sie die Tintenpatronen NUR DANN heraus, wenn sie gewechselt werden müssen. Ansonsten kann das Gerät den Tintenvorrat nicht mehr richtig erkennen.
- Berühren Sie NICHT die Tintenpatronenschächte. Andernfalls kann Tinte auf die Haut gelangen.
- Falls sich die Farben vermischt haben, weil eine Patrone an der falschen Position eingesetzt wurde, zeigt der Touchscreen [Falsche Tintenfarbe] an.
Überprüfen Sie anhand der Farbe, welche Tintenpatronen an der falschen Position eingesetzt wurden, und setzen Sie sie richtig ein.
- Setzen Sie eine neue Patrone direkt nach dem Öffnen in das Gerät ein und verbrauchen Sie sie innerhalb von sechs Monaten. Für ungeöffnete Patronen beachten Sie das Mindesthaltbarkeitsdatum auf der Verpackung der Patrone.
- Nehmen Sie Tintenpatronen NICHT auseinander und nehmen Sie keine Veränderungen an ihnen vor. Dadurch könnte Tinte auslaufen.



Zugehörige Informationen

- [Routinewartung](#)
- [Fehler- und Wartungsmeldungen](#)

-
- Probleme bei der Papierhandhabung und beim Drucken
 - Verpacken und Versenden des Brother-Geräts
-

Reinigen des Brother-Geräts

- [Reinigen des Scanners](#)
- [Reinigen des Druckkopfes am Brother-Gerät](#)
- [Reinigen des Druckkopfes über den Computer \(Windows®\)](#)
- [Reinigen des Druckkopfes über den Computer \(Macintosh\)](#)
- [Reinigen des Gerätedisplays](#)
- [Reinigen des Geräteäußeren](#)
- [Reinigen der Druckerplatte des Geräts](#)
- [Reinigen der Papiereinzugsrollen](#)
- [Reinigen des Basispolsters](#)
- [Reinigen der Papieraufnahmerollen](#)
- [Reinigen der Papiereinzugsrollen für Papierkassette 2](#)

Reinigen des Scanners

1. Ziehen Sie den Netzstecker des Geräts.
2. Öffnen Sie die Vorlagenglas-Abdeckung (1). Reinigen Sie das Vorlagenglas (2) und die weiße Folie (3) mit einem fusselfreien, leicht mit Wasser angefeuchteten weichen Tuch.

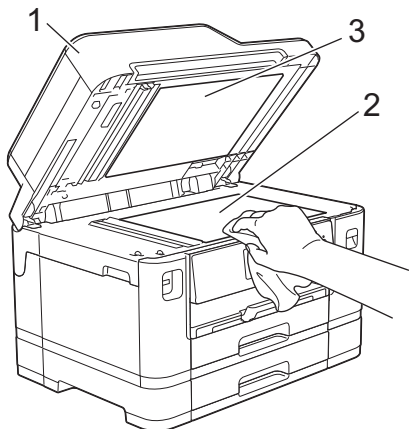

3. Reinigen Sie im automatischen Vorlageneinzug (ADF) den weißen Streifen (1) und den Glasstreifen (2) mit einem fusselfreien, mit Wasser angefeuchteten Tuch.

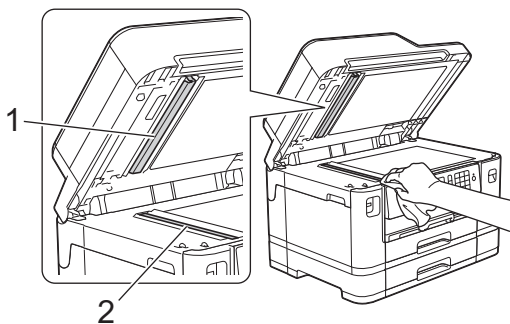

4. (MFC-J5730DW/MFC-J5930DW) Öffnen Sie die Vorlagenglas-Abdeckung (1), und reinigen Sie den weißen Streifen (2) und den Glasstreifen (3) mit einem weichen, fusselfreien, mit Wasser angefeuchteten Tuch.

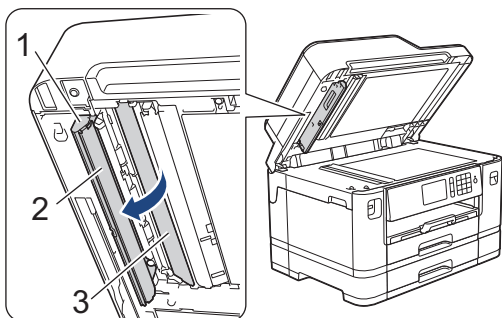



Zusätzlich zur Reinigung des Vorlagenglases und des Glasstreifens mit einem nicht entflammaren Glasreiniger sollten Sie mit der Fingerspitze noch einmal über den Glasstreifen fahren und fühlen, ob sich noch Schmutz darauf befindet. Bei Verschmutzungen reinigen Sie das Glas im verschmutzten Bereich erneut. Eventuell müssen Sie den Glasstreifen drei- bis viermal reinigen. Zum Testen fertigen Sie nach jedem Reinigungsvorgang eine Kopie an.



Wenn der Glasstreifen verschmutzt ist, ist eine vertikale Linie im Ausdruck zu sehen.



Nach der Reinigung des Glasstreifens ist keine vertikale Linie mehr zu sehen.



Zugehörige Informationen

- [Reinigen des Brother-Geräts](#)
 - [Telefon- und Faxprobleme](#)
 - [Weitere Probleme](#)
-

Reinigen des Druckkopfes am Brother-Gerät

Um eine gute Druckqualität beizubehalten, reinigt das Gerät den Druckkopf automatisch bei Bedarf. Sie können den Reinigungsvorgang manuell starten, wenn es zu Problemen mit der Druckqualität kommt.

- Reinigen Sie den Druckkopf, wenn in Texten oder Grafiken auf ausgedruckten Seiten horizontale Linien oder Lücken auftreten. Wählen Sie je nach Farbe, bei der das Problem auftritt, nur Schwarz reinigen, drei Farben auf einmal (Gelb/Cyan/Magenta) reinigen oder alle vier Farben auf einmal reinigen.
- Bei der Druckkopfreinigung wird Tinte verbraucht.
- Durch zu häufiges Reinigen wird unnötig Tinte verschwendet.

WICHTIG

Berühren Sie NICHT den Druckkopf. Das Berühren des Druckkopfes kann zu dauerhaften Schäden am Druckkopf und zum Verlust des Garantieanspruches führen.

>> [MFC-J5330DW/MFC-J5335DW](#)

>> [MFC-J5730DW/MFC-J5930DW](#)

MFC-J5330DW/MFC-J5335DW

1. Drücken Sie  [Tinte] > [Druckkopfreinigung].



Sie können auch  [Einst.] > [Wartung] > [Druckkopfreinigung] drücken.

2. Drücken Sie [Nur schwarz], [Nur Farbe] oder [Alles].
3. Drücken Sie [Normal], [Stark] oder [Am stärksten].
4. Drücken Sie [Start].

Der Druckkopf wird nun gereinigt.



- Falls sich die Druckqualität nach dem Reinigen nicht verbessert hat, setzen Sie eine neue Original-Brother-Ersatztintenpatrone für jede Farbe ein, bei der das Problem auftritt. Wiederholen Sie die Druckkopfreinigung. Wenn sich die Druckqualität danach nicht verbessert hat, wenden Sie sich an Ihren Brother-Servicepartner oder Ihren Brother-Händler.
- Sie können den Druckkopf auch vom Computer aus reinigen.

MFC-J5730DW/MFC-J5930DW

1. Drücken Sie  [Tinte] > [Druckkopfreinigung].



Sie können auch  [Einstell.] > [Wartung] > [Druckkopfreinigung] drücken.

2. Drücken Sie [Nur schwarz], [Nur Farbe] oder [Alle].
3. Drücken Sie [Normal], [Stark] oder [Am stärksten].
4. Drücken Sie [Start].

Der Druckkopf wird nun gereinigt.



- Falls sich die Druckqualität nach dem Reinigen nicht verbessert hat, setzen Sie eine neue Original-Brother-Ersatztintenpatrone für jede Farbe ein, bei der das Problem auftritt. Wiederholen Sie die Druckkopfreinigung. Wenn sich die Druckqualität danach nicht verbessert hat, wenden Sie sich an Ihren Brother-Servicepartner oder Ihren Brother-Händler.
- Sie können den Druckkopf auch vom Computer aus reinigen.



Zugehörige Informationen

- Reinigen des Brother-Geräts
 - Probleme bei der Papierhandhabung und beim Drucken
 - Reinigen des Druckkopfes über den Computer (Windows®)
 - Reinigen des Druckkopfes über den Computer (Macintosh)
-

Reinigen des Druckkopfes über den Computer (Windows®)

Um eine gute Druckqualität beizubehalten, reinigt das Gerät den Druckkopf automatisch bei Bedarf. Sie können den Reinigungsvorgang manuell starten, wenn es zu Problemen mit der Druckqualität kommt.

1. Sie haben die folgenden Möglichkeiten:

- Für Windows Vista® und Windows Server® 2008

Klicken Sie auf  (**Start**) > **Systemsteuerung** > **Hardware und Sound** > **Drucker**.

- Für Windows® 7 und Windows Server® 2008 R2

Klicken Sie auf  (**Start**) > **Geräte und Drucker**.

- Für Windows® 8

Ziehen Sie Ihre Maus in die untere rechte Ecke Ihres Desktops. Wenn die Menüleiste erscheint, klicken Sie auf **Einstellungen** und klicken Sie dann auf **Systemsteuerung**. Klicken Sie im Gruppenfeld **Hardware und Sound** auf **Geräte und Drucker anzeigen**.

- Für Windows Server® 2012

Ziehen Sie Ihre Maus in die untere rechte Ecke Ihres Desktops. Wenn die Menüleiste erscheint, klicken Sie auf **Einstellungen** und klicken Sie dann auf **Systemsteuerung**. Klicken Sie im Gruppenfeld **Hardware** auf **Geräte und Drucker anzeigen**.

- Für Windows Server® 2012 R2

Klicken Sie auf **Systemsteuerung** im **Start**-Bildschirm. Klicken Sie in der Gruppe **Hardware** auf **Geräte und Drucker anzeigen**.

- Für Windows® 10

Klicken Sie auf  > **Alle Apps** > **Windows-System** > **Systemsteuerung**. Klicken Sie in der Gruppe **Hardware und Sound** auf **Geräte und Drucker anzeigen**.

2. Klicken Sie mit der rechten Maustaste auf das Symbol **Brother MFC-XXXX Printer** (wobei XXXX die Bezeichnung Ihres Modells ist) und wählen Sie dann **Druckeinstellungen** aus. Wenn die Druckertreiberoptionen angezeigt werden, wählen Sie Ihren Druckertreiber aus.

Das Druckertreiber-Dialogfeld wird angezeigt.

3. Klicken Sie auf die Registerkarte **Wartung**.

4. Wählen Sie eine der folgenden Optionen:

Option	Beschreibung
Druckqualität prüfen...	Verwenden Sie diese Option, um eine Testseite zu drucken und die Druckqualität zu überprüfen.
Druckkopfreinigung...	Verwenden Sie diese Option, um die Reinigung manuell zu starten. Wählen Sie diese Option aus, wenn in Text oder Grafiken der Testseite eine Linie oder weiße Stellen auftreten.

5. Sie haben die folgenden Möglichkeiten:

- Wenn Sie die Option **Druckqualität prüfen...** ausgewählt haben, klicken Sie auf **Start**. Das Gerät druckt die Testseite aus.
- Wenn Sie die Option **Druckkopfreinigung...** ausgewählt haben, wählen Sie als Reinigungsart **Nur schwarz**, **Nur Farbe** oder **Alle** aus, und klicken Sie auf **Weiter**.

6. Wählen Sie die Option **Normal**, **Stark** oder **Am stärksten** für die Reinigungskraft aus, und klicken Sie auf **Weiter**.

7. Klicken Sie auf **Start**.

Das Gerät beginnt nun mit der Reinigung.



Zugehörige Informationen

- Reinigen des Brother-Geräts
- Probleme bei der Papierhandhabung und beim Drucken
- Reinigen des Druckkopfes am Brother-Gerät

Reinigen des Druckkopfes über den Computer (Macintosh)

Um eine gute Druckqualität beizubehalten, reinigt das Gerät den Druckkopf automatisch bei Bedarf. Sie können den Reinigungsvorgang manuell starten, wenn es zu Problemen mit der Druckqualität kommt.

1. Wählen Sie im Apple-Menü **Systemeinstellungen...** aus.
2. Wählen Sie **Drucker & Scanner** und anschließend das Gerät aus.
3. Klicken Sie auf die Schaltfläche **Optionen & Füllstände ...**
4. Klicken Sie auf die Registerkarte **Sonstiges** und klicken Sie dann auf die Schaltfläche **Drucker-Dienstprogramm öffnen**.

Der Status Monitor-Bildschirm wird angezeigt.

5. Klicken Sie auf das Menü **Steuerung** und wählen Sie anschließend **Wartung**.
6. Wählen Sie eine der folgenden Optionen:

Option	Beschreibung
Druckqualität prüfen...	Verwenden Sie diese Option, um eine Testseite zu drucken und die Druckqualität zu überprüfen.
Druckkopfreinigung...	Verwenden Sie diese Option, um die Reinigung manuell zu starten. Wählen Sie diese Option aus, wenn in Text oder Grafiken der Testseite eine Linie oder weiße Stellen auftreten.

7. Sie haben die folgenden Möglichkeiten:
 - Wenn Sie die Option **Druckqualität prüfen...** ausgewählt haben, klicken Sie auf **Start**. Das Gerät druckt die Testseite aus.
 - Wenn Sie die Option **Druckkopfreinigung...** ausgewählt haben, wählen Sie als Reinigungsart **Nur schwarz**, **Nur Farbe** oder **Alle** aus, und klicken Sie auf **Weiter**.
8. Wählen Sie die Option **Normal**, **Stark** oder **Am stärksten** für die Reinigungskraft aus, und klicken Sie auf **Weiter**.
9. Klicken Sie auf **Start**.
Das Gerät beginnt nun mit der Reinigung.



Zugehörige Informationen

- [Reinigen des Brother-Geräts](#)
- [Probleme bei der Papierhandhabung und beim Drucken](#)
- [Reinigen des Druckkopfes am Brother-Gerät](#)

Reinigen des Gerätedisplays

WICHTIG

Verwenden Sie KEINE flüssigen Reiniger (einschließlich Ethanol).

1. Halten Sie  gedrückt, um das Gerät auszuschalten. Vor dem Ausschalten erscheint im Display ein paar Sekunden lang [Beenden].
2. Reinigen Sie das Display mit einem trockenen, weichen, fusselfreien Tuch.

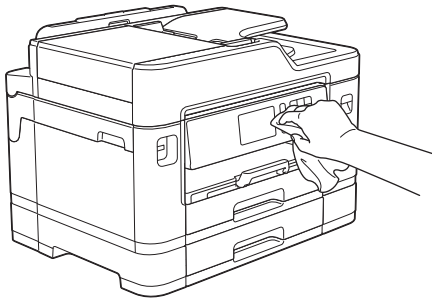

Zugehörige Informationen

- [Reinigen des Brother-Geräts](#)

Reinigen des Geräteäußeren

WICHTIG

- Verwenden Sie neutrale Reinigungsmittel. Durch Reinigen des Gerätes mit flüchtigen Reinigungsmitteln wie Verdünner oder Benzin wird das Gehäuse beschädigt.
- Verwenden Sie KEINE Reinigungsmittel, die Ammoniak enthalten.
- Verwenden Sie KEINEN Isopropylalkohol zum Reinigen des Funktionstastenfeldes. Es könnte dadurch reißen.

1. Wenn die Papierstütze ausgeklappt ist, klappen Sie die Stütze ein und schließen Sie dann die Papierablage.
2. Ziehen Sie die Papierkassetten (1) in Pfeilrichtung vollständig aus dem Gerät.

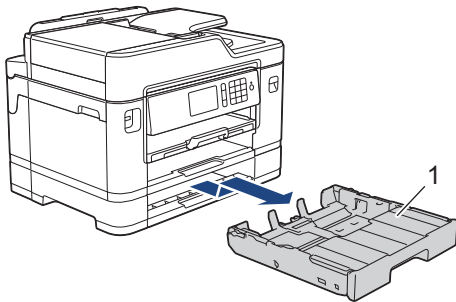
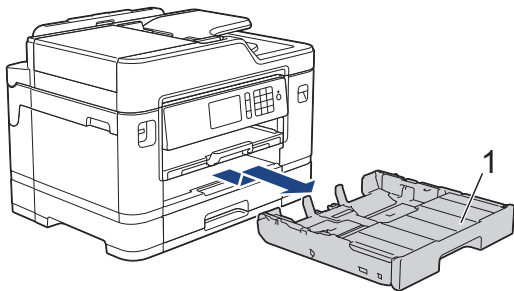

3. Wischen Sie das Gerät außen mit einem trockenen, fusselfreien Tuch ab, um Staub zu entfernen.

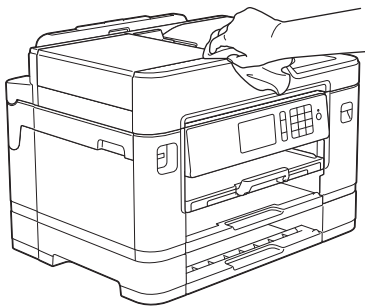

4. Entfernen Sie die Abdeckung der Papierkassette, und entfernen Sie alles, was sich darin befindet.

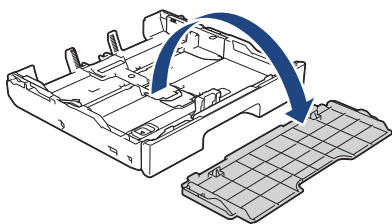

5. Wischen Sie die Papierkassette innen und außen mit einem trockenen, fusselfreien Tuch ab, um Staub zu entfernen.

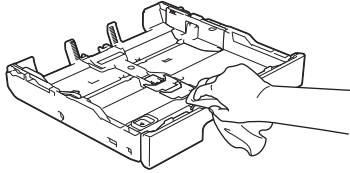

6. Setzen Sie die Abdeckung der Papierkassette wieder ein, und schieben Sie die Papierkassette langsam vollständig in das Gerät.

Zugehörige Informationen

- [Reinigen des Brother-Geräts](#)
-

Reinigen der Druckerplatte des Geräts

⚠️ WARNUNG

 Ziehen Sie den Netzstecker des Gerätes, bevor Sie die Druckwalze reinigen, um einen Stromschlag zu vermeiden.

1. Greifen Sie mit beiden Händen in die seitlichen Griffmulden und öffnen Sie den Gehäusedeckel.
2. Reinigen Sie die Druckwalze (1) des Gerätes und den umliegenden Bereich, indem Sie Tintenflecken mit einem weichen, trockenen, fusselfreien Tuch entfernen.

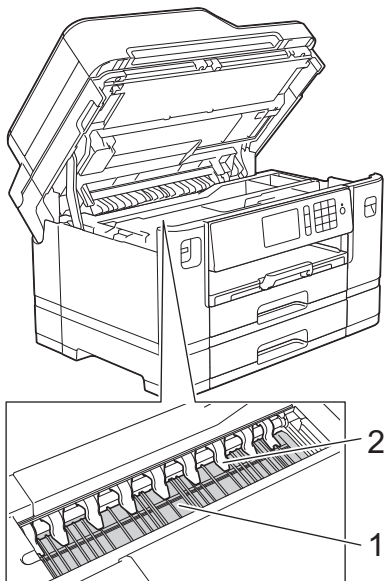

WICHTIG

Biegen und drücken Sie die neun Zungen (2) NICHT zu stark. Andernfalls können sie beschädigt werden.

3. Schließen Sie vorsichtig den Gehäusedeckel mit beiden Händen.

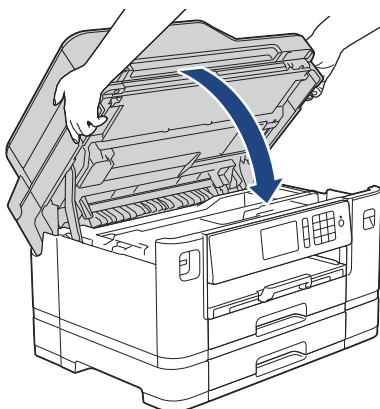

4. Schließen Sie den Netzstecker wieder an.

✓ Zugehörige Informationen

- [Reinigen des Brother-Geräts](#)
- [Probleme bei der Papierhandhabung und beim Drucken](#)

Reinigen der Papiereinzugsrollen

Wenn sich auf den Papierzufuhrrollen Tinte befindet oder sich Papierstaub abgelagert hat, kann dies Probleme beim Einzug verursachen.

1. Ziehen Sie den Netzstecker des Geräts.
2. Wenn die Papierstütze ausgeklappt ist, klappen Sie die Stütze ein und schließen Sie dann die Papierablage.
3. Ziehen Sie die Papierkassette (1) in Pfeilrichtung vollständig aus dem Gerät.

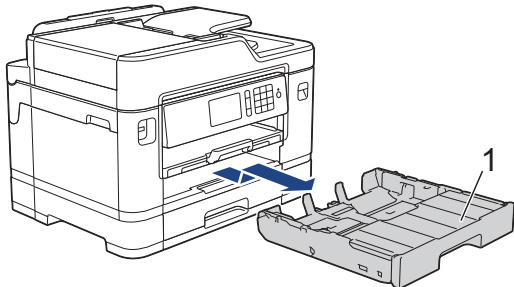

4. Heben Sie die Papierstütze (1) an und ziehen Sie sie dann schräg in Pfeilrichtung vollständig aus dem Gerät.

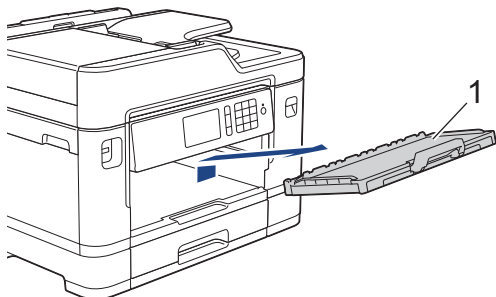

5. Reinigen Sie die Vorderseite der Papierzufuhrrollen (1) mit einem weichen, fusselfreien, leicht mit Wasser angefeuchteten Tuch und mit seitlichen Bewegungen. Wischen Sie die Rollen nach der Reinigung mit einem trockenen, weichen, fusselfreien Tuch ab, um die Flüssigkeit restlos zu entfernen.

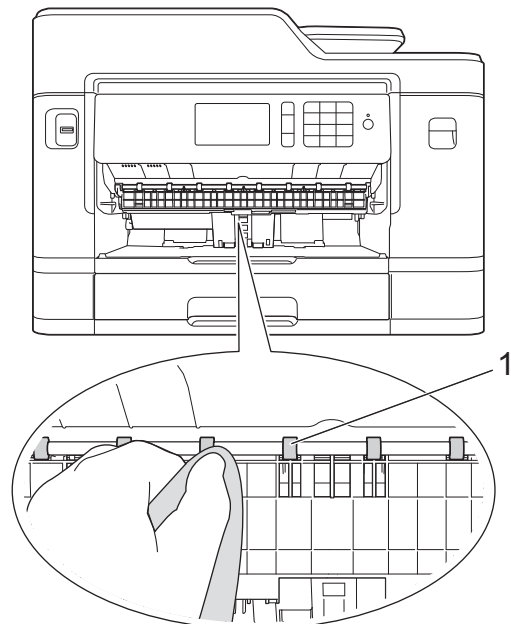

6. Heben Sie die Papierstau-Klappe (2) an und reinigen Sie die Rückseite der Papierzufuhrrollen (1) mit einem weichen, fusselfreien, mit Wasser angefeuchteten Tuch. Wischen Sie die Rollen nach der Reinigung mit einem trockenen, weichen, fusselfreien Tuch ab, um die Flüssigkeit restlos zu entfernen.

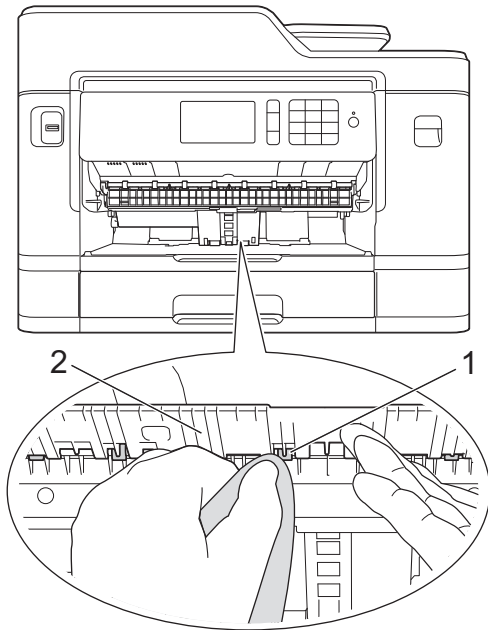

7. Schieben Sie die Papierstütze wieder vollständig in das Gerät. Stellen Sie sicher, dass Sie die Papierstütze in die Schienen einsetzen.

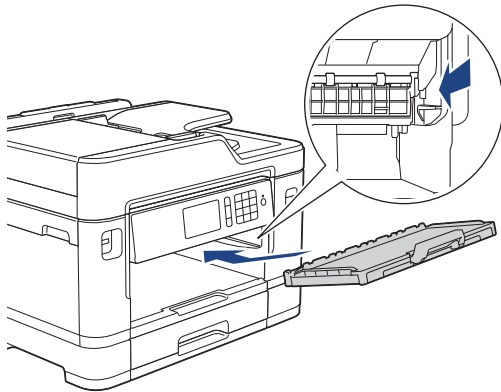

8. Schieben Sie die Papierkassette langsam vollständig in das Gerät.
9. Schließen Sie den Netzstecker wieder an.



Warten Sie vor der Verwendung des Geräts, bis die Rollen vollständig getrocknet sind. Wenn Sie das Gerät verwenden, bevor die Rollen getrocknet sind, kann dies Probleme beim Einzug verursachen.



Zugehörige Informationen

- [Reinigen des Brother-Geräts](#)
- [Probleme bei der Papierhandhabung und beim Drucken](#)

Reinigen des Basispolsters

Die regelmäßige Reinigung des Basispolsters kann verhindern, dass das Gerät mehrere Seiten Papier einzieht, wenn nur noch wenige Blätter in der Zufuhr verbleiben.

1. Wenn die Papierstütze ausgeklappt ist, klappen Sie die Stütze ein und schließen Sie dann die Papierablage.
2. Ziehen Sie die Papierkassetten (1) in Pfeilrichtung vollständig aus dem Gerät.

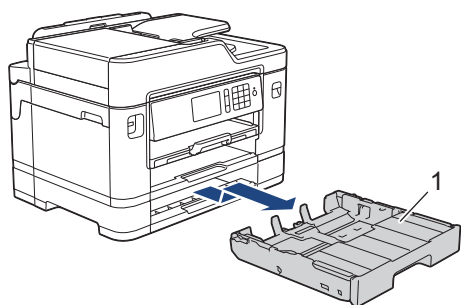
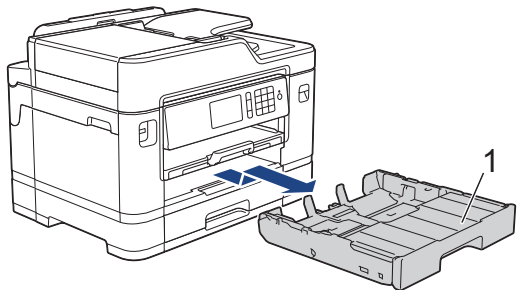

3. Reinigen Sie das untere Fixierkissen (1) mit einem weichen, fusselfreien, mit Wasser angefeuchteten Tuch. Wischen Sie das Kissen nach der Reinigung mit einem weichen, trockenen, fusselfreien Tuch ab, um die Flüssigkeit restlos zu entfernen.

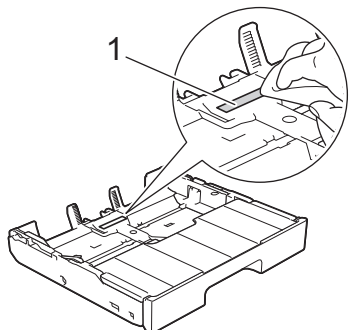

4. Schieben Sie die Papierkassetten langsam vollständig in das Gerät.



Zugehörige Informationen

- [Reinigen des Brother-Geräts](#)
- [Probleme bei der Papierhandhabung und beim Drucken](#)

Reinigen der Papieraufnahmerollen

Regelmäßiges Reinigen der Papiereinzugsrollen kann Papierstaus verhindern, indem sichergestellt wird, dass Papier ordnungsgemäß eingezogen wird.

1. Ziehen Sie den Netzstecker des Geräts.
2. Wenn die Papierstütze ausgeklappt ist, klappen Sie die Stütze ein und schließen Sie dann die Papierablage.
3. Ziehen Sie die Papierkassette (1) in Pfeilrichtung vollständig aus dem Gerät.

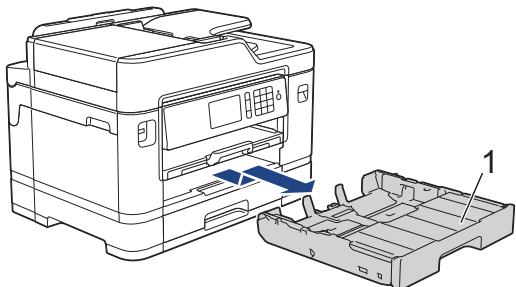

4. Heben Sie die Papierstütze (1) an, und ziehen Sie sie dann schräg in Pfeilrichtung vollständig aus dem Gerät.

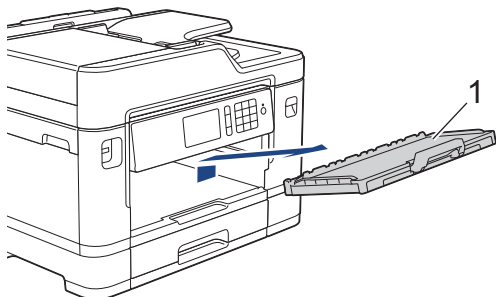

5. Reinigen Sie die Papiereinzugsrollen (1) mit einem weichen, fusselfreien, mit Wasser angefeuchteten Tuch. Drehen Sie die Rollen langsam, damit die ganze Oberfläche gereinigt wird. Wischen Sie die Rollen nach der Reinigung mit einem trockenen, weichen, fusselfreien Tuch ab, um die Flüssigkeit restlos zu entfernen.

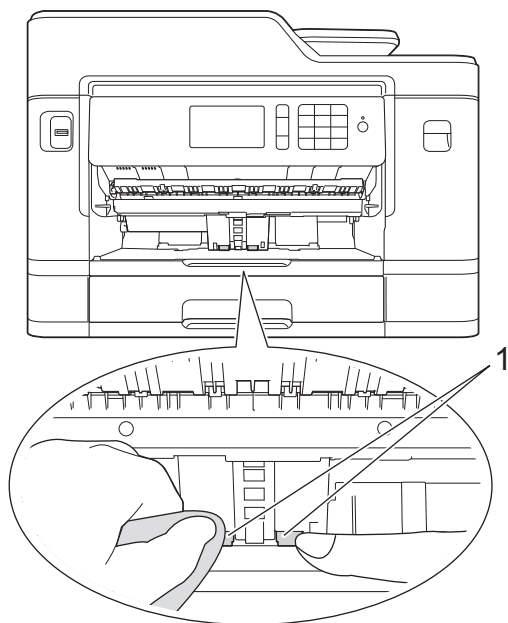

6. Schieben Sie die Papierstütze wieder vollständig in das Gerät. Stellen Sie sicher, dass Sie die Papierstütze in die Schienen einsetzen.

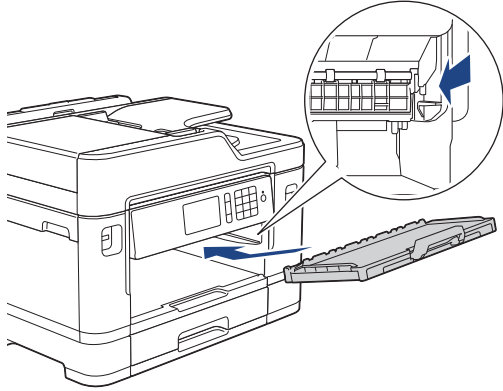

7. Schieben Sie die Papierkassette langsam vollständig in das Gerät.
8. Schließen Sie den Netzstecker wieder an.



Zugehörige Informationen

- [Reinigen des Brother-Geräts](#)
 - [Fehler- und Wartungsmeldungen](#)
 - [Probleme bei der Papierhandhabung und beim Drucken](#)
-

Reinigen der Papiereinzugsrollen für Papierkassette 2

Für folgende Modelle: MFC-J5730DW/MFC-J5930DW

1. Ziehen Sie den Netzstecker des Geräts.
2. Wenn die Papierstütze ausgeklappt ist, klappen Sie die Stütze ein und schließen Sie dann die Papierablage.
3. Ziehen Sie die Papierkassette 2 (1) in Pfeilrichtung vollständig aus dem Gerät.

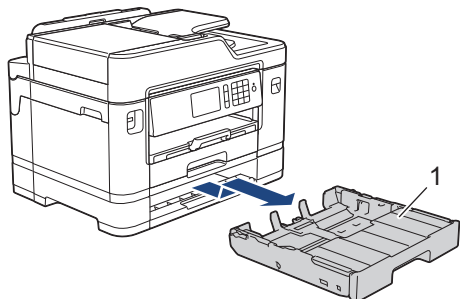

4. Reinigen Sie die Papiereinzugsrollen für Papierkassette 2 (1) mit einem weichen, fusselfreien, mit Wasser angefeuchteten Tuch. Drehen Sie die Rollen langsam, damit die ganze Oberfläche gereinigt wird. Wischen Sie die Rollen nach der Reinigung mit einem trockenen, weichen, fusselfreien Tuch ab, um die Flüssigkeit restlos zu entfernen.

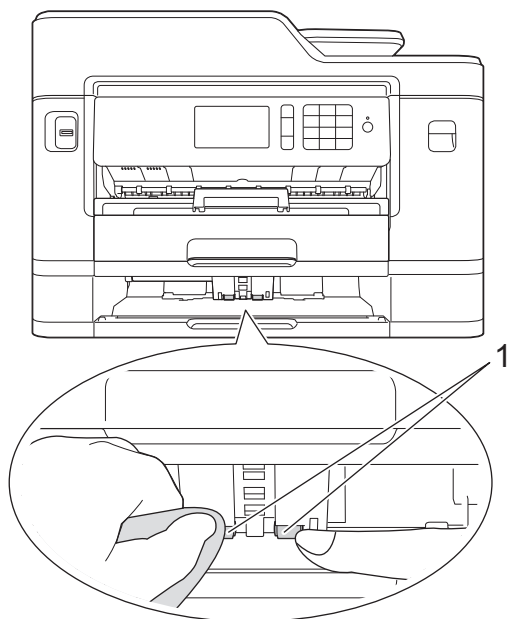

5. Schieben Sie Papierkassette 2 langsam vollständig in das Gerät.
6. Schließen Sie den Netzstecker wieder an.



Zugehörige Informationen

- [Reinigen des Brother-Geräts](#)

Überprüfen des Brother-Geräts

- Überprüfen der Druckqualität
- Überprüfen der Druckausrichtung des Brother-Geräts
- Überprüfen der Druckausrichtung über den Computer (Windows®)
- Überprüfen der Druckausrichtung über den Computer (Macintosh)
- Überprüfen des Tintenvorrats
- Überwachen des Gerätestatus über den Computer (Windows®)
- Überwachen des Gerätestatus über den Computer (Mac)

Überprüfen der Druckqualität

Wenn die Farben blass sind oder Streifen zu sehen sind oder Text auf den Ausdrucken fehlt, können verstopfte Druckkopfdüsen die Ursache sein. Drucken Sie den Testausdruck und sehen Sie sich das Düsenprüfmuster an.

>> [MFC-J5330DW/MFC-J5335DW](#)

>> [MFC-J5730DW/MFC-J5930DW](#)

MFC-J5330DW/MFC-J5335DW

1. Drücken Sie  [Tinte] > [Druckqualität verbessern] > [Druckqualität prüfen].



Sie können auch  [Einst.] > [Wartung] > [Druckqualität verbessern] > [Druckqualität prüfen] drücken.

2. Drücken Sie [Start].

Das Gerät druckt eine Testseite zur Überprüfung der Druckqualität aus.

3. Prüfen Sie die Druckqualität der vier Farblöcke auf der Testseite.

4. Auf dem Touchscreen wird eine Abfrage zur Druckqualität angezeigt. Sie haben die folgenden Möglichkeiten:

- Wenn alle Linien klar und deutlich zu sehen sind, drücken Sie [Nein] und anschließend , um die Druckqualitätsprüfung zu beenden.
- Falls Linien fehlen (siehe **Schlecht** unten), drücken Sie [Ja].

OK

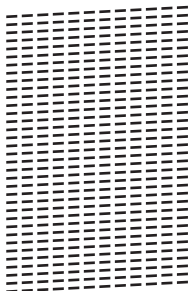

Schlecht

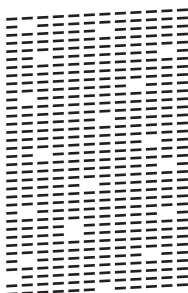

5. Auf dem Touchscreen werden Sie zur Überprüfung der Druckqualität der verschiedenen Farben aufgefordert. Drücken Sie die Nummer des Musters (1 - 4), das dem Druckergebnis am besten entspricht.

6. Sie haben die folgenden Möglichkeiten:

- Wenn eine Druckkopfreinigung erforderlich ist, drücken Sie [Start], um die Reinigung zu starten.
- Wenn keine Druckkopfreinigung erforderlich ist, wird im Touchscreen automatisch wieder der Wartungsbildschirm angezeigt. Drücken Sie .

7. Nach Abschluss der Reinigung werden Sie gefragt, ob die Testseite zur Überprüfung der Druckqualität erneut ausgedruckt werden soll. Drücken Sie [Ja] und dann [Start].

Das Gerät druckt erneut eine Testseite zur Überprüfung der Druckqualität aus. Prüfen Sie die Druckqualität der vier Farblöcke auf der Testseite erneut.

Falls sich die Druckqualität nach dem Reinigen nicht verbessert hat, setzen Sie eine neue Original-Brother-Ersatztintenpatrone für jede Farbe ein, bei der das Problem auftritt. Wiederholen Sie die Druckkopfreinigung. Wenn sich die Druckqualität danach nicht verbessert hat, wenden Sie sich an Ihren Brother-Servicepartner oder Ihren Brother-Händler.

WICHTIG

Berühren Sie NICHT den Druckkopf. Das Berühren des Druckkopfes kann zu dauerhaften Schäden am Druckkopf und zum Verlust des Garantieanspruches führen.



Wenn eine Druckkopf-Düse verstopft ist, sind horizontale Streifen im Ausdruck zu sehen.



Nach der Reinigung der Druckkopf-Düse sind keine Streifen mehr zu sehen.



MFC-J5730DW/MFC-J5930DW

1. Drücken Sie  [Tinte] > [Druckqualität verbessern] > [Druckqualität prüfen].



Sie können auch  [Einstell.] > [Wartung] > [Druckqualität verbessern] > [Druckqualität prüfen] drücken.

2. Drücken Sie [Start].

Das Gerät druckt eine Testseite zur Überprüfung der Druckqualität aus.

3. Prüfen Sie die Druckqualität der vier Farblöcke auf der Testseite.

4. Auf dem Touchscreen wird eine Abfrage zur Druckqualität angezeigt. Sie haben die folgenden Möglichkeiten:

- Wenn alle Linien klar und deutlich zu sehen sind, drücken Sie [Nein] und anschließend , um die Druckqualitätsprüfung zu beenden.
- Falls Linien fehlen (siehe **Schlecht** unten), drücken Sie [Ja].

OK

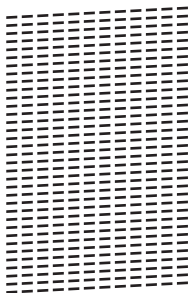

Schlecht

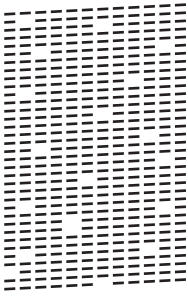

5. Auf dem Touchscreen werden Sie zur Überprüfung der Druckqualität der verschiedenen Farben aufgefordert. Drücken Sie die Nummer des Musters (1 - 4), das dem Druckergebnis am besten entspricht.
6. Sie haben die folgenden Möglichkeiten:
 - Wenn eine Druckkopfreinigung erforderlich ist, drücken Sie [Start], um die Reinigung zu starten.
 - Wenn keine Druckkopfreinigung erforderlich ist, wird im Touchscreen automatisch wieder der Wartungsbildschirm angezeigt. Drücken Sie .
7. Nach Abschluss der Reinigung werden Sie gefragt, ob die Testseite zur Überprüfung der Druckqualität erneut ausgedruckt werden soll. Drücken Sie [Ja] und dann [Start].

Das Gerät druckt erneut eine Testseite zur Überprüfung der Druckqualität aus. Prüfen Sie die Druckqualität der vier Farbböcke auf der Testseite erneut.

Falls sich die Druckqualität nach dem Reinigen nicht verbessert hat, setzen Sie eine neue Original-Brother-Ersatztintenpatrone für jede Farbe ein, bei der das Problem auftritt. Wiederholen Sie die Druckkopfreinigung. Wenn sich die Druckqualität danach nicht verbessert hat, wenden Sie sich an Ihren Brother-Servicepartner oder Ihren Brother-Händler.

WICHTIG

Berühren Sie NICHT den Druckkopf. Das Berühren des Druckkopfes kann zu dauerhaften Schäden am Druckkopf und zum Verlust des Garantieanspruches führen.



Wenn eine Druckkopf-Düse verstopft ist, sind horizontale Streifen im Ausdruck zu sehen.



Nach der Reinigung der Druckkopf-Düse sind keine Streifen mehr zu sehen.



Zugehörige Informationen

- [Überprüfen des Brother-Geräts](#)
- [Probleme bei der Papierhandhabung und beim Drucken](#)

Überprüfen der Druckausrichtung des Brother-Geräts

Wenn nach dem Transport des Geräts der gedruckte Text verschwommen ist oder Bilder blass sind, passen Sie die Druckausrichtung an.

>> [MFC-J5330DW/MFC-J5335DW](#)

>> [MFC-J5730DW/MFC-J5930DW](#)

MFC-J5330DW/MFC-J5335DW

1. Drücken Sie  [Tinte] > [Druckqualität verbessern] > [Ausrichtung].



Sie können auch  [Einst.] > [Wartung] > [Druckqualität verbessern] > [Ausrichtung] drücken.

2. Drücken Sie [Weiter].
3. Drücken Sie ▲ oder ▼, um das Papierformat anzuzeigen, dessen Druckausrichtung angepasst werden muss, und drücken Sie dann darauf.
4. Drücken Sie [Grundlegende Ausrichtung] oder [Erweiterte Ausrichtung].
5. Legen Sie Papier des ausgewählten Formats in die Papierkassette, und drücken Sie dann [Start].
Das Gerät druckt eine Testseite zur Überprüfung der vertikalen Ausrichtung aus.

(A)

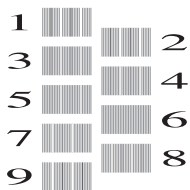

6. Drücken Sie für das Muster (A) ▲ oder ▼, um die Nummer des Testdrucks mit den wenigsten sichtbaren vertikalen Streifen (1 - 9) anzuzeigen, und drücken Sie dann die Nummer (im Beispiel oben ist die Zeile Nummer 6 die beste Wahl). Drücken Sie [OK].

Wiederholen Sie diesen Schritt für die anderen Muster.



Wenn die Druckausrichtung nicht richtig eingestellt ist, erscheint der Text verschwommen oder verschoben, wie hier gezeigt.

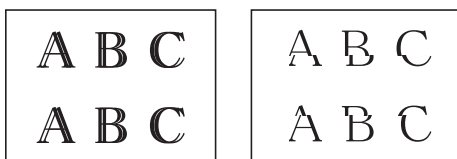

Nachdem die vertikale Ausrichtung korrekt vorgenommen wurde, sieht der Text so aus wie hier gezeigt.



7. Drücken Sie .

MFC-J5730DW/MFC-J5930DW

1. Drücken Sie  [Tinte] > [Druckqualität verbessern] > [Ausrichtung].



Sie können auch  [Einstell.] > [Wartung] > [Druckqualität verbessern] > [Ausrichtung] drücken.

2. Drücken Sie [Weiter].
3. Streichen Sie mit dem Finger nach oben oder nach unten bzw. drücken Sie ▲ oder ▼, um das Papierformat anzuzeigen, dessen Druckausrichtung angepasst werden muss, und drücken Sie darauf.
4. Drücken Sie [Grundlegende Ausrichtung] oder [Erweiterte Ausrichtung].
5. Legen Sie Papier des ausgewählten Formats in die Kassette, und drücken Sie dann [Start].
Das Gerät druckt eine Testseite zur Überprüfung der vertikalen Ausrichtung aus.

(A)

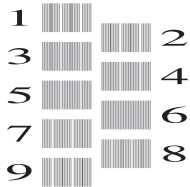

6. Streichen Sie für das Muster „A“ mit dem Finger nach oben oder nach unten bzw. drücken Sie ▲ oder ▼, um die Nummer des Testdrucks mit den am wenigsten sichtbaren vertikalen Streifen (1 - 9) anzuzeigen, und drücken Sie dann die Nummer (im Beispiel ist die Nummer 6 die beste Wahl). Drücken Sie [OK].

Wiederholen Sie diesen Schritt für die anderen Muster.



Wenn die vertikale Ausrichtung nicht korrekt vorgenommen wurde, sieht der Text verschwommen aus, wie hier gezeigt.



Nachdem die vertikale Ausrichtung korrekt vorgenommen wurde, sieht der Text so aus wie hier gezeigt.



7. Drücken Sie .



Zugehörige Informationen

- [Überprüfen des Brother-Geräts](#)
- [Probleme bei der Papierhandhabung und beim Drucken](#)

Überprüfen der Druckausrichtung über den Computer (Windows®)

Wenn nach dem Transport des Geräts der gedruckte Text verschwommen ist oder Bilder blass sind, passen Sie die Druckausrichtung an.

1. Sie haben die folgenden Möglichkeiten:

- Für Windows Vista® und Windows Server® 2008

Klicken Sie auf  (**Start**) > **Systemsteuerung** > **Hardware und Sound** > **Drucker**.

- Für Windows® 7 und Windows Server® 2008 R2

Klicken Sie auf  (**Start**) > **Geräte und Drucker**.

- Für Windows® 8

Ziehen Sie Ihre Maus in die untere rechte Ecke Ihres Desktops. Wenn die Menüleiste erscheint, klicken Sie auf **Einstellungen** und klicken Sie dann auf **Systemsteuerung**. Klicken Sie im Gruppenfeld **Hardware und Sound** auf **Geräte und Drucker anzeigen**.

- Für Windows Server® 2012

Ziehen Sie Ihre Maus in die untere rechte Ecke Ihres Desktops. Wenn die Menüleiste erscheint, klicken Sie auf **Einstellungen** und klicken Sie dann auf **Systemsteuerung**. Klicken Sie im Gruppenfeld **Hardware** auf **Geräte und Drucker anzeigen**.

- Für Windows Server® 2012 R2

Klicken Sie auf **Systemsteuerung** im **Start**-Bildschirm. Klicken Sie in der Gruppe **Hardware** auf **Geräte und Drucker anzeigen**.

- Für Windows® 10

Klicken Sie auf  > **Alle Apps** > **Windows-System** > **Systemsteuerung**. Klicken Sie in der Gruppe **Hardware und Sound** auf **Geräte und Drucker anzeigen**.

2. Klicken Sie mit der rechten Maustaste auf das Symbol **Brother MFC-XXXX Printer** (wobei XXXX die Bezeichnung Ihres Modells ist) und wählen Sie dann **Druckereigenschaften** aus. Wenn die Druckertreiberoptionen angezeigt werden, wählen Sie Ihren Druckertreiber aus.

3. Klicken Sie auf die Registerkarte **Allgemein** und anschließend auf die Schaltfläche **Druckereinstellungen...** oder **Einstellungen...**

Das Druckertreiber-Dialogfeld wird angezeigt.

4. Klicken Sie auf die Registerkarte **Erweitert**.

5. Klicken Sie auf die Schaltfläche **Andere Druckoptionen**.

6. Wählen Sie die **Unebene Linien reduzieren**-Option.

7. Wählen Sie eine der folgenden Optionen:

Option	Beschreibung
A3, JIS B4, Ledger	Passen Sie die Druckabstimmung für die Papierformate A3, JIS B4 (nur für einige Länder verfügbar) und Ledger an.
A4, Letter	Passen Sie die Druckabstimmung für die Papierformate A4 und Letter an.
Andere Formate	Passen Sie die Druckabstimmung für andere Papierformate an.

8. Klicken Sie auf **OK**, um zum Druckertreiber-Fenster zurückzukehren.

9. Klicken Sie auf **OK**.



Zugehörige Informationen

- [Überprüfen des Brother-Geräts](#)

-
- Probleme bei der Papierhandhabung und beim Drucken
 - Ändern der Druckeinstellungsoptionen bei Druckproblemen
-

Überprüfen der Druckausrichtung über den Computer (Macintosh)

Wenn nach dem Transport des Geräts der gedruckte Text verschwommen ist oder Bilder blass sind, passen Sie die Druckausrichtung an.

1. Klicken Sie in einer Anwendung, wie z. B. Apple TextEdit, auf das Menü **Ablage** und wählen Sie dann **Drucken....**
2. Wählen Sie **Brother MFC-XXXX** (wobei XXXX Ihre Modellbezeichnung ist).



Klicken Sie auf die Schaltfläche **Details einblenden**, um weitere Optionen zur Seitenkonfiguration zu erhalten.

3. Klicken Sie auf das Popup-Menü der Anwendung und wählen Sie dann **Druckeinstellungen**.
Die Optionen für **Druckeinstellungen** werden angezeigt.
4. Klicken Sie auf die **Erweitert**-Druckeinstellungenliste.
5. Klicken Sie auf das Menü **Unebene Linien reduzieren**.
6. Wählen Sie eine der folgenden Optionen:

Option	Beschreibung
A3, JIS B4, Ledger	Passen Sie die Druckausrichtung für die Papierformate A3, JIS B4 (nur für einige Länder verfügbar) und Ledger an.
A4, Letter	Passen Sie die Druckausrichtung für die Papierformate A4 und Letter an.
Andere Formate	Passen Sie die Druckausrichtung für andere Papierformate an.

7. Ändern Sie die anderen Druckereinstellungen bei Bedarf.
8. Klicken Sie auf **Drucken....**



Zugehörige Informationen

- [Überprüfen des Brother-Geräts](#)
- [Probleme bei der Papierhandhabung und beim Drucken](#)
- [Ändern der Druckeinstellungsoptionen bei Druckproblemen](#)

Überprüfen des Tintenvorrats

Zusätzlich zur Tintenanzeige im Display können Sie über das Menü „Tinte“ vergrößert anzeigen lassen, wie viel Tinte sich noch in den einzelnen Patronen befindet.

>> [MFC-J5330DW/MFC-J5335DW](#)



>> [MFC-J5730DW/MFC-J5930DW](#)

MFC-J5330DW/MFC-J5335DW

1. Drücken Sie  [Tinte] > [Tintenvorrat]. Auf dem Touchscreen wird der Tintenvorrat angezeigt.



- Sie können auch  [Einst.] > [Wartung] > [Tintenvorrat] drücken.
- Wenn eine Tintenpatrone fast leer ist oder ein Fehler aufgetreten ist, wird eines der folgenden Symbole angezeigt.

	Der Tintenvorrat ist niedrig.
	Die Tintenpatrone ist am Ende ihrer Lebensdauer.
	Es ist ein Problem mit der Tintenpatrone aufgetreten.

- Um die Modellnummern der Tintenpatronen zu prüfen oder auszudrucken, drücken Sie  (Zurück), um zurück zum Menübildschirm [Tinte] zu wechseln.

Drücken Sie [Modell der Tintenpatrone] und folgen Sie den Anweisungen auf dem Touchscreen.

2. Drücken Sie .







Sie können den Tintenvorrat auch von Ihrem Computer aus überprüfen.

MFC-J5730DW/MFC-J5930DW

1. Drücken Sie  [Tinte] > [Tintenvorrat]. Auf dem Touchscreen wird der Tintenvorrat angezeigt.



- Sie können auch  [Einstell.] > [Wartung] > [Tintenvorrat] drücken.
- Wenn eine Tintenpatrone fast leer ist oder ein Fehler aufgetreten ist, wird eines der folgenden Symbole angezeigt.

	Der Tintenvorrat ist niedrig.
	Die Tintenpatrone ist am Ende ihrer Lebensdauer.
	Es ist ein Problem mit der Tintenpatrone aufgetreten.

- Um die Modellnummern der Tintenpatronen zu prüfen oder auszudrucken, drücken Sie  (Zurück), um zurück zum Menübildschirm [Tinte] zu wechseln.

Drücken Sie [Modell der Tintenpatrone] und folgen Sie den Anweisungen auf dem Touchscreen.

2. Drücken Sie .



Sie können den Tintenvorrat auch von Ihrem Computer aus überprüfen.



Zugehörige Informationen

- Überprüfen des Brother-Geräts
 - Touchscreen-Display-Übersicht
 - Einstellungsbildschirm-Übersicht
 - Drucken eines Dokumentes (Windows®)
 - Drucken eines Dokumentes (Mac)
 - Überwachen des Gerätestatus über den Computer (Windows®)
-

Überwachen des Gerätestatus über den Computer (Windows®)

Das Dienstprogramm Status Monitor ist eine konfigurierbare Anwendung, mit der Sie den Status eines oder mehrerer Geräte überwachen können. Wenn ein Gerätefehler auftritt, wird direkt eine entsprechende Fehlermeldung angezeigt.

Sie haben die folgenden Möglichkeiten:

- Doppelklicken Sie auf das Symbol  in der Taskleiste.
- Windows Vista® und Windows® 7

Klicken Sie auf  (**Start**) > **Alle Programme** > **Brother** > **Brother Utilities**.

Klicken Sie auf die Dropdown-Liste, und wählen Sie Ihren Modellnamen aus (sofern nicht bereits ausgewählt). Klicken Sie in der linken Navigationsleiste auf **Werkzeuge** und klicken Sie dann auf **Status Monitor**.

- Windows® 8 und Windows® 10

Klicken Sie auf  (**Brother Utilities**), dann auf die Dropdown-Liste und wählen Sie den Namen Ihres Modells aus (sofern nicht bereits ausgewählt). Klicken Sie in der linken Navigationsleiste auf **Werkzeuge** und klicken Sie dann auf **Status Monitor**.

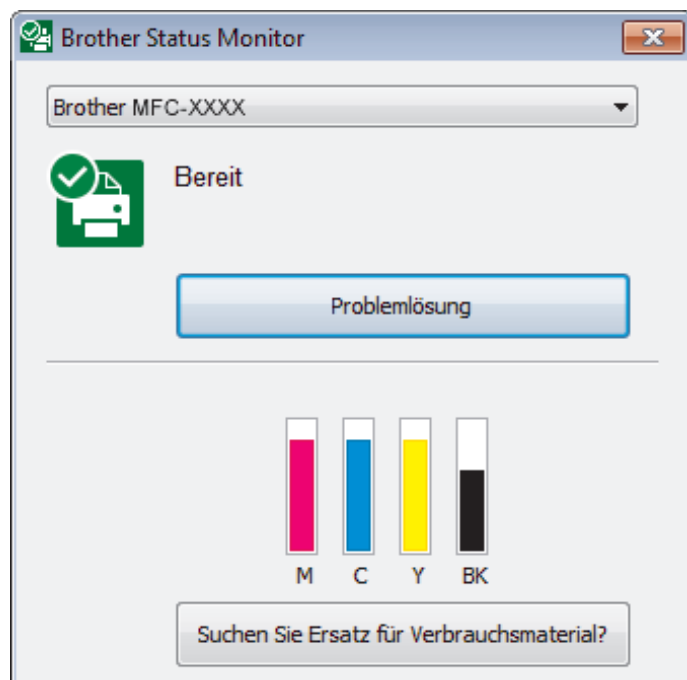



Problemlösung

Klicken Sie auf die Schaltfläche **Problemlösung**, um die Website zur Problemlösung aufzurufen.

Suchen Sie Ersatz für Verbrauchsmaterial?

Klicken Sie auf die Schaltfläche **Suchen Sie Ersatz für Verbrauchsmaterial?**, um weitere Informationen zu Original-Verbrauchsmaterial von Brother zu erhalten.

Fehlersymbole

Symbol	Beschreibung
	Der Tintenvorrat ist niedrig.
	Die Tintenpatrone ist am Ende ihrer Lebensdauer.
	Es ist ein Problem mit der Tintenpatrone aufgetreten.



Zugehörige Informationen

- Überprüfen des Brother-Geräts
- Status Monitor-Anzeigen und ihre Bedeutung (Windows®)
- Ausschalten der Funktion „Status Monitor zeigen“ (Windows®)
- Ausschalten des Status Monitors (Windows®)
- Abbrechen eines Druckauftrags (Windows®)
- Überprüfen des Tintenvorrats

Status Monitor-Anzeigen und ihre Bedeutung (Windows®)

Wenn Sie den Computer starten, wird das Symbol **Brother Status Monitor** im Taskbereich angezeigt.

- Grünes Symbol: Das Gerät ist in Bereitschaft.



- Gelbes Symbol: Zeigt eine Warnung an.



- Rotes Symbol: Es ist ein Fehler aufgetreten.



- Ein graues Symbol zeigt an, dass das Gerät offline ist.



✓ Zugehörige Informationen

- [Überwachen des Gerätestatus über den Computer \(Windows®\)](#)

Ausschalten der Funktion „Status Monitor zeigen“ (Windows®)

Die Funktion „Status Monitor zeigen“ weist Sie auf Fehler an Geräten hin, die von Ihrem Computer überwacht werden. Die Standardeinstellung ist **Nur beim Drucken von diesem PC**. Führen Sie die folgenden Schritte durch, um diese zu deaktivieren:

1. Klicken Sie mit der rechten Maustaste auf das Symbol oder Fenster  (**Brother Status Monitor**), wählen Sie die Option **Status Monitor Einstellungen** und klicken Sie anschließend auf **Optionen**.
Das Fenster **Optionen** wird angezeigt.
2. Wählen Sie die Registerkarte **Grundeinstellungen** aus, und wählen Sie dann **Aus** für **Status Monitor zeigen**.
3. Klicken Sie auf **OK**.



Selbst wenn die Funktion „Status Monitor zeigen“ ausgeschaltet ist, können Sie den Gerätestatus jederzeit durch Anzeigen des Status Monitors überprüfen.



Zugehörige Informationen

- [Überwachen des Gerätestatus über den Computer \(Windows®\)](#)

Ausschalten des Status Monitors (Windows®)

1. Klicken Sie mit der rechten Maustaste auf das Symbol oder Fenster  (**Brother Status Monitor**), und wählen Sie anschließend **Beenden** aus.
2. Klicken Sie auf **OK**.

Zugehörige Informationen

- [Überwachen des Gerätestatus über den Computer \(Windows®\)](#)
-

Überwachen des Gerätestatus über den Computer (Mac)

Bei dem Dienstprogramm Status Monitor von Brother handelt es sich um ein konfigurierbares Softwaretool zum Überwachen des Status eines Geräts, wobei Sie bei einem Fehler sofort benachrichtigt werden. Sie können mit dem Status Monitor von Brother auch auf das Web Based Management zugreifen.

1. Wählen Sie im Apple-Menü **Systemeinstellungen...** aus.
2. Wählen Sie **Drucker & Scanner** und anschließend das Gerät aus.
3. Klicken Sie auf die Schaltfläche **Optionen & Füllstände ...**
4. Klicken Sie auf die Registerkarte **Sonstiges** und klicken Sie dann auf die Schaltfläche **Drucker-Dienstprogramm öffnen**.

Der Status Monitor-Bildschirm wird angezeigt.

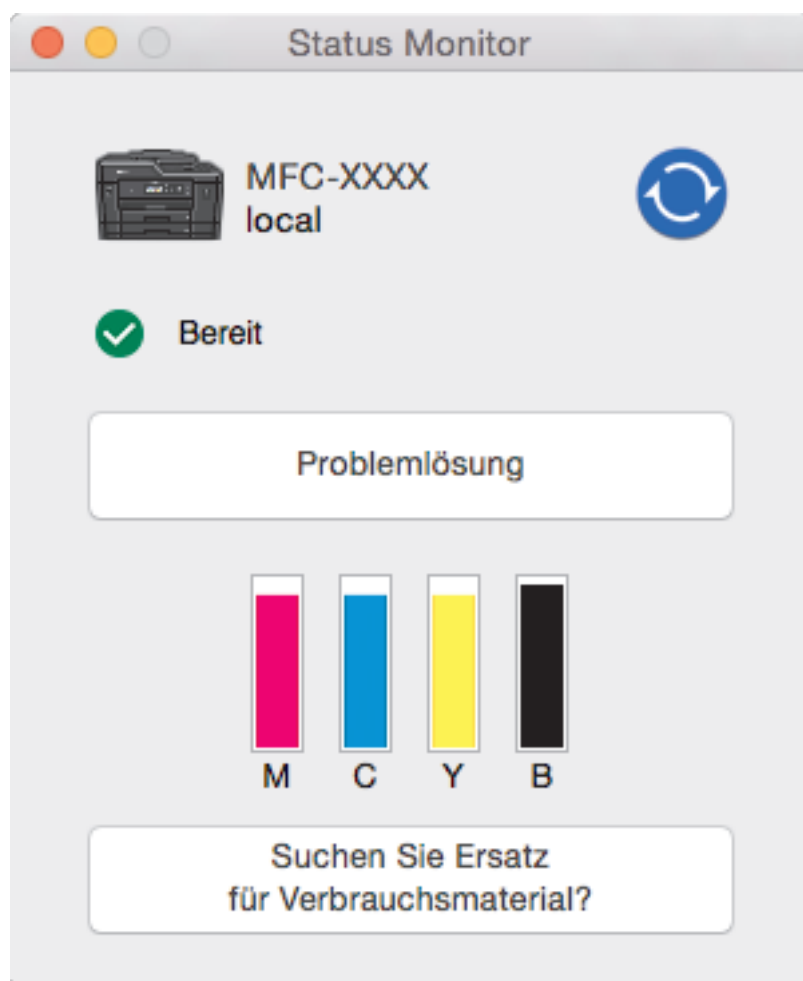

Problemlösung

Klicken Sie auf die Schaltfläche **Problemlösung**, um das Brother Solutions Center mit FAQs und Tipps zur Problemlösung aufzurufen.

Suchen Sie Ersatz für Verbrauchsmaterial?

Klicken Sie auf die Schaltfläche **Suchen Sie Ersatz für Verbrauchsmaterial?**, um weitere Informationen zu Original Brother-Verbrauchsmaterial zu erhalten.

Aktualisieren des Gerätestatus

Um den aktuellen Gerätestatus anzuzeigen, während das Fenster **Status Monitor** geöffnet ist, klicken Sie auf das Symbol . Um das Intervall festzulegen, mit welchem die Software die Gerätestatusinformationen aktualisiert, klicken Sie auf das Menü **Brother Status Monitor** und wählen Sie dann **Einstellungen ...**

Web Based Management (nur Netzwerkverbindung)

Greifen Sie auf das Web Based Management-System zu, indem Sie auf das Gerätesymbol auf dem Bildschirm **Status Monitor** klicken. Sie können einen Standard-Webbrowser verwenden, um Ihr Gerät mit Hyper Text Transfer Protocol (HTTP) zu verwalten.

Fehlersymbole

Symbol	Beschreibung
	Der Tintenvorrat ist niedrig.
	Die Tintenpatrone ist am Ende ihrer Lebensdauer.
	Es ist ein Problem mit der Tintenpatrone aufgetreten.



Zugehörige Informationen

- [Überprüfen des Brother-Geräts](#)
 - [Zugreifen auf Web Based Management](#)
-

Korrigieren des Papiereinzugs zur Behebung vertikaler Linien

Passen Sie die Papierzufuhr an, um die vertikalen Linien zu verringern.

>> [MFC-J5330DW/MFC-J5335DW](#)

>> [MFC-J5730DW/MFC-J5930DW](#)

MFC-J5330DW/MFC-J5335DW

1. Drücken Sie  [Tinte] > [Druckqualität verbessern] > [Korr. Papierzufuhr].



Sie können auch  [Einst.] > [Wartung] > [Druckqualität verbessern] > [Korr. Papierzufuhr] drücken.

2. Drücken Sie auf die Schaltfläche [Weiter], und folgen Sie den Anweisungen auf dem Touchscreen.

MFC-J5730DW/MFC-J5930DW

1. Drücken Sie  [Tinte] > [Druckqualität verbessern] > [Korr. Papierzufuhr].



Sie können auch  [Einstell.] > [Wartung] > [Druckqualität verbessern] > [Korr. Papierzufuhr] drücken.

2. Drücken Sie auf die Schaltfläche [Weiter], und folgen Sie den Anweisungen auf dem Touchscreen.

Zugehörige Informationen

- [Routinewartung](#)
- [Weitere Probleme](#)

Ändern der Druckeinstellungsoptionen bei Druckproblemen

Wenn die Druckergebnisse von schlechter Qualität sind, wählen Sie diese Optionen abhängig vom Zweck aus. Wenn diese Einstellungen ausgewählt sind, ist die Druckgeschwindigkeit langsamer.



Diese Optionen sind nur verfügbar, wenn Funktionen vom Gerät aus durchgeführt werden, z. B. Kopieren. Ändern Sie die Einstellungen im Druckertreiber wenn Sie von einem Computer aus drucken.

>> [MFC-J5330DW/MFC-J5335DW](#)

>> [MFC-J5730DW/MFC-J5930DW](#)

MFC-J5330DW/MFC-J5335DW

1. Drücken Sie  [Einst.] > [Wartung] > [Druckeinstellungsoptionen].
2. Drücken Sie eine der folgenden Optionen:

Option	Beschreibung
Verschmieren reduzieren	Wählen Sie diese Option abhängig von dem Druckmedium und abhängig davon, ob Sie ein- oder beidseitigen Druck verwenden, wenn Sie Probleme mit verschmierten Ausdrucken oder Papierstau haben.
Ungleich Linien reduzieren	Wählen Sie diese Option abhängig vom Papierformat, wenn Sie Probleme mit ungleichmäßigen Zeilen haben.
Langsam trocknendes Papier	Wählen Sie diese Option, wenn Sie Normalpapier verwenden möchten, auf dem die Tinte langsam trocknet.

3. Folgen Sie den Menüs im Display.
4. Drücken Sie .

MFC-J5730DW/MFC-J5930DW

1. Drücken Sie  [Einstell.] > [Wartung] > [Druckeinstellungsoptionen].
2. Drücken Sie eine der folgenden Optionen:

Option	Beschreibung
Verschmieren reduzieren	Wählen Sie diese Option abhängig von dem Druckmedium und abhängig davon, ob Sie ein- oder beidseitigen Druck verwenden, wenn Sie Probleme mit verschmierten Ausdrucken oder Papierstau haben.
Ungleich Linien reduzieren	Wählen Sie diese Option abhängig vom Papierformat, wenn Sie Probleme mit ungleichmäßigen Zeilen haben.
Langsam trocknendes Papier	Wählen Sie diese Option, wenn Sie Normalpapier verwenden möchten, auf dem die Tinte langsam trocknet.

3. Folgen Sie den Menüs im Display.
4. Drücken Sie .

Zugehörige Informationen

- [Routinewartung](#)
- [Kopieren beider Seiten des Papiers \(beidseitiges Kopieren\)](#)

-
- Probleme bei der Papierhandhabung und beim Drucken
 - Vermeiden von verschmierten Ausdrucken und Papierstaus (Windows®)
 - Vermeiden von verschmierten Ausdrucken und Papierstaus (Mac)
 - Überprüfen der Druckausrichtung über den Computer (Windows®)
 - Überprüfen der Druckausrichtung über den Computer (Macintosh)
 - Druckeinstellungen (Windows®)
 - Druckoptionen (Mac)
-

Verpacken und Versenden des Brother-Geräts

- Zum Transport des Gerätes sollten Sie es wieder mit dem Originalmaterial, in dem es geliefert wurde, verpacken. Wenn Sie das Gerät nicht ordnungsgemäß verpacken, sind Transportschäden nicht durch die Garantie abgedeckt.
- Das Gerät sollte durch den Spediteur ausreichend versichert sein.

WICHTIG

Es ist wichtig, dass das Gerät den Druckkopf nach dem Drucken wieder in die richtige Position bringen kann. Warten Sie daher stets, bis alle Druckaufträge abgeschlossen und keine mechanischen Geräusche mehr zu hören sind, bevor Sie den Netzstecker ziehen. Wenn der Netzstecker zu früh gezogen wird, können Probleme beim Drucken und Schäden am Druckkopf entstehen.

1. Ziehen Sie den Netzstecker des Geräts.
2. Greifen Sie mit beiden Händen in die seitlichen Griffmulden und öffnen Sie den Gehäusedeckel. Ziehen Sie dann das Anschlusskabel von der Telefonsteckdose und vom Gerät ab.
3. Ziehen Sie das Datenkabel ab, sofern es angeschlossen ist.
4. Nehmen Sie das orangefarbene Schutzteil aus dem Aufbewahrungsort im Geräteinnern.

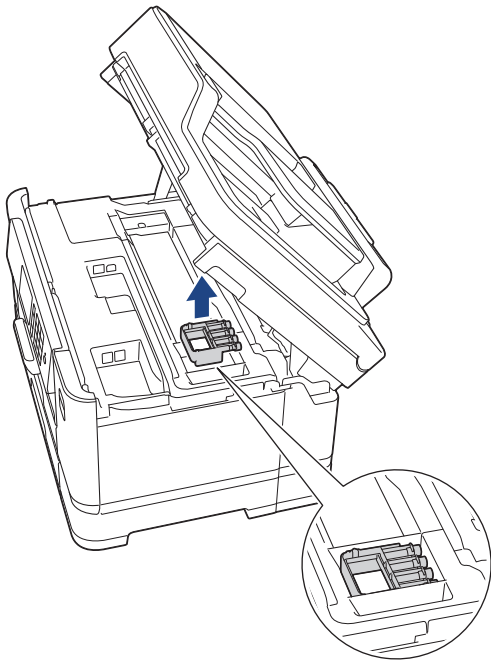

5. Schließen Sie vorsichtig den Gehäusedeckel und halten Sie ihn dabei an den seitlichen Griffmulden.

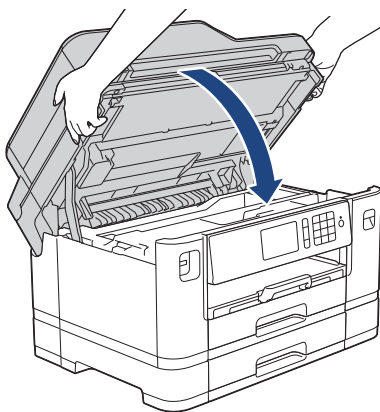

6. Öffnen Sie die Tintenpatronen-Abdeckung.

7. Drücken Sie den Befestigungshebel zum Lösen der jeweiligen Tintenpatrone und nehmen Sie dann alle Tintenpatronen aus dem Gerät.
8. Setzen Sie den orangefarbenen Transportschutz ein und schließen Sie dann die Tintenpatronen-Abdeckung.

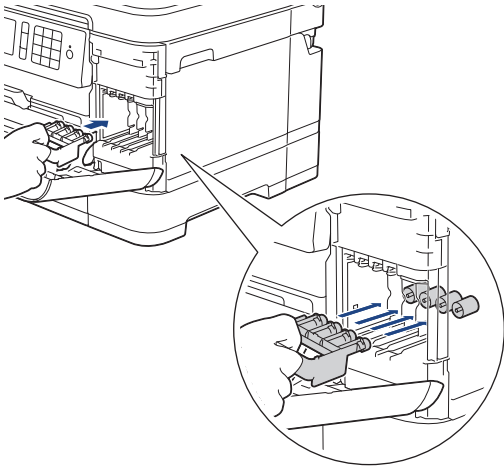

WICHTIG

- Vergewissern Sie sich, dass die Kunststoffnase an der linken Seite des orangefarbenen Transportschutzes (1) fest in ihrer Position (2) einrastet.

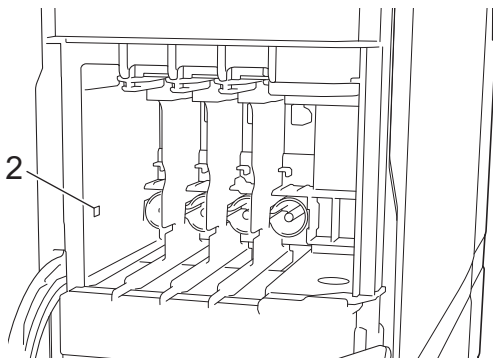
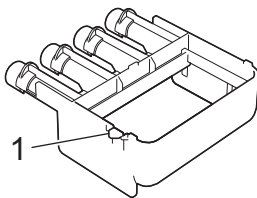

- Wenn Sie den orangefarbenen Transportschutz nicht finden können, versenden Sie das Gerät ohne ihn. Lassen Sie die Tintenpatronen während des Versands NICHT in dem Gerät eingesetzt.

9. Packen Sie das Gerät in den Beutel.

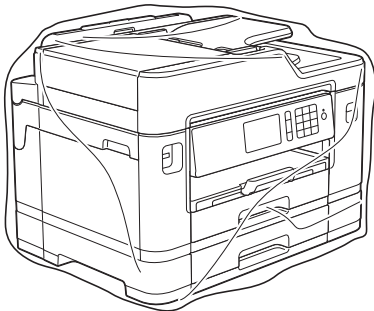

10. Packen Sie das Gerät wie unten gezeigt mit den Originalverpackungsmaterialien in den Originalkarton. Packen Sie die benutzte Tintenpatrone nicht in den Karton.

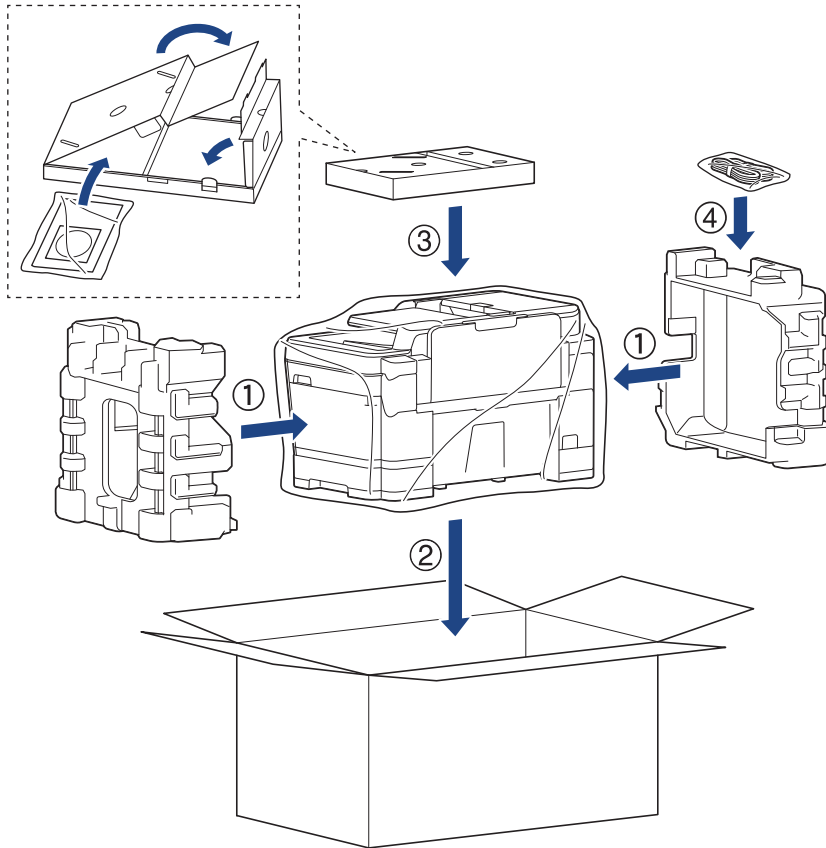

11. Schließen Sie den Karton und kleben Sie ihn zu.

✓ Zugehörige Informationen

- Routinewartung
- Austauschen der Tintenpatronen

Geräteeinstellungen

Passen Sie die Einstellungen und Funktionen an, erstellen Sie Favoriten, und nutzen Sie die Optionen auf dem Gerätedisplay, um die Effizienz Ihres Brother-Geräts zu steigern.

- [Ändern der Geräteeinstellungen am Funktionstastenfeld](#)
- [Ändern der Geräteeinstellungen auf dem Computer](#)

Ändern der Geräteeinstellungen am Funktionstastenfeld

- [Bei einem Stromausfall \(Speicher\)](#)
- [Allgemeine Einstellungen](#)
- [Speichern der bevorzugten Einstellungen als Favoriten](#)
- [Druckberichte](#)
- [Einstellungs- und Funktionstabellen](#)

Bei einem Stromausfall (Speicher)

- Die Menüeinstellungen werden dauerhaft gespeichert und gehen nicht verloren.
- Vorübergehende Einstellungen (zum Beispiel: Kontrast- und Modus für das Ausland) gehen verloren.
- Das Datum, die Uhrzeit sowie die programmierten Faxtimeraufträge (z. B. zeitversetztes Senden) werden für etwa 24 Stunden beibehalten.
- Andere Faxjobs im Speicher des Geräts gehen nicht verloren.



Zugehörige Informationen

- [Ändern der Geräteeinstellungen am Funktionstastenfeld](#)
-

Allgemeine Einstellungen

- Anpassen der Gerätelautstärke
- Automatischer Wechsel zur Sommerzeit
- Einstellen des Energiesparmodus-Countdowns
- Einstellen der automatischen Abschaltung des Gerätes
- Einstellen von Datum und Uhrzeit
- Einstellen der Zeitzone
- Anpassen der Hintergrundhelligkeit des Displays
- Ändern der Hintergrundbeleuchtungsaktivierung des Displays
- Festlegen der Absender-Kennung
- Festlegen des Ton- oder Impuls-Wählmodus
- Verhindern des Wählens einer falschen Nummer (Wahlbeschränkung)
- Verringern des Druckgeräuschs
- Ändern der Anzeigesprache des Displays
- Ändern der Tastatureinstellung

Anpassen der Gerätelautstärke

>> [MFC-J5330DW/MFC-J5335DW](#)
>> [MFC-J5730DW/MFC-J5930DW](#)

MFC-J5330DW/MFC-J5335DW

1. Drücken Sie  [Einst.] > [Alle Einstell.] > [Geräteeinstell] > [Lautstärke].
2. Drücken Sie eine der folgenden Optionen:

Option	Beschreibung
Klingeln	Stellen Sie die Klingellautstärke ein.
Signalton	Passen Sie die Lautstärke der Geräusche an, die beim Drücken einer Taste, wenn Sie einen Fehler machen oder nach dem Senden oder Empfangen einer Faxnachricht ertönen.
Lautsprecher	Stellen Sie Lautsprecherlautstärke ein.

3. Drücken Sie ▲ oder ▼, um die Option [Aus], [Leise], [Normal] oder [Laut] anzuzeigen, und drücken Sie dann die gewünschte Option.
4. Drücken Sie .

MFC-J5730DW/MFC-J5930DW

1. Drücken Sie  [Einstell.] > [Alle Einstell.] > [Geräteeinstell] > [Lautstärke].
2. Drücken Sie eine der folgenden Optionen:

Option	Beschreibung
Klingeln	Stellen Sie die Klingellautstärke ein.
Signalton	Passen Sie die Lautstärke der Geräusche an, die beim Drücken einer Taste, wenn Sie einen Fehler machen oder nach dem Senden oder Empfangen einer Faxnachricht ertönen.
Lautsprecher	Stellen Sie Lautsprecherlautstärke ein.

3. Drücken Sie die Option [Aus], [Leise], [Normal] oder [Laut].
4. Drücken Sie .

Zugehörige Informationen

- [Allgemeine Einstellungen](#)

Automatischer Wechsel zur Sommerzeit



Mit dieser Funktion können Sie die automatische Zeitumstellung zwischen Winter- und Sommerzeit programmieren.

Wenn sie eingeschaltet ist, wird die Uhr des Geräts automatisch im Frühjahr eine Stunde vor- und im Herbst eine Stunde zurückgestellt. Stellen Sie sicher, dass Sie unter der Einstellung [Datum & Uhrzeit] das richtige Datum und die richtige Uhrzeit eingestellt haben.



>> [MFC-J5330DW/MFC-J5335DW](#)

>> [MFC-J5730DW/MFC-J5930DW](#)

MFC-J5330DW/MFC-J5335DW

1. Drücken Sie  [Einst.].
2. Drücken Sie  [Datum & Zeit (Datum und Zeit)] > [Zeitumstellung].
3. Drücken Sie [Ein] oder [Aus].
4. Drücken Sie .

MFC-J5730DW/MFC-J5930DW

1. Drücken Sie  [Einstell.].
2. Drücken Sie  [Datum & Uhrzeit] > [Zeitumstellung].
3. Drücken Sie [Ein] oder [Aus].
4. Drücken Sie .

Zugehörige Informationen

- [Allgemeine Einstellungen](#)

Einstellen des Energiesparmodus-Countdowns



Mit der Einstellung für den Energiesparmodus kann der Stromverbrauch reduziert werden. Wenn sich das Gerät im Energiesparmodus befindet, reagiert es so, als ob es ausgeschaltet wäre. Das Gerät wird wieder aktiviert und startet den Druck, wenn es einen Druckauftrag oder ein Fax empfängt. Mit diesen Anweisungen können Sie eine Zeitverzögerung einstellen (Countdown), bevor das Gerät in den Energiesparmodus wechselt.

- Der Timer wird neu gestartet, wenn ein Bedienvorgang am Gerät durchgeführt wird, wie zum Beispiel der Empfang eines Faxes oder eines Druckjobs.
- Die werkseitige Einstellung ist fünf Minuten.
- Wenn das Gerät in den Energiesparmodus wechselt, wird die Displayhintergrundbeleuchtung ausgeschaltet.



>> [MFC-J5330DW/MFC-J5335DW](#)

>> [MFC-J5730DW/MFC-J5930DW](#)

MFC-J5330DW/MFC-J5335DW

1. Drücken Sie  [Einst.] > [Alle Einstell.] > [Geräteeinstell] > [Energiesparen].
2. Drücken Sie ▲ oder ▼, um die Option [1Min.], [2Min.], [3Min.], [5Min.], [10Min.], [30Min.] oder [60Min.] anzuzeigen, und drücken Sie dann die gewünschte Option.
3. Drücken Sie .

MFC-J5730DW/MFC-J5930DW

1. Drücken Sie  [Einstell.] > [Alle Einstell.] > [Geräteeinstell] > [Energiesparen].
2. Streichen Sie mit dem Finger nach oben oder nach unten bzw. drücken Sie ▲ oder ▼, um die Option [1Min.], [2Min.], [3Min.], [5Min.], [10Min.], [30Min.] oder [60Min.] anzuzeigen, und drücken Sie dann die gewünschte Option.
3. Drücken Sie .

Zugehörige Informationen

- [Allgemeine Einstellungen](#)
- [Einstellen der automatischen Abschaltung des Gerätes](#)

Einstellen der automatischen Abschaltung des Gerätes

Die Funktion zum automatischen Abschalten kann den Stromverbrauch senken. Stellen Sie die Zeitspanne ein, nach der das Gerät nach dem Wechsel in den Energiesparmodus automatisch ausgeschaltet wird. Wenn diese Funktion auf [Aus] gesetzt wurde, muss das Gerät manuell ausgeschaltet werden.

Um das Gerät nach der automatischen Abschaltung wieder einzuschalten, drücken Sie .







Das Gerät wird nicht automatisch ausgeschaltet, wenn:

- Das Gerät mit einer Telefonleitung verbunden ist.
- Das Gerät mit einem verkabelten Netzwerk verbunden ist.
- Das Gerät mit einem Wireless-Netzwerk verbunden ist.
- [WLAN aktiv] auf [Ein] eingestellt ist oder [WLAN] in der Einstellung [Netzwerk I/F] ausgewählt ist.





>> [MFC-J5330DW/MFC-J5335DW](#)

>> [MFC-J5730DW/MFC-J5930DW](#)

MFC-J5330DW/MFC-J5335DW

1. Drücken Sie  [Einst.] > [Alle Einstell.] > [Geräteeinstell] > [Aut. aussch.].
2. Drücken Sie  oder , um die Option [Aus], [1Stunde], [2Stunden], [4Stunden] oder [8Stunden] anzuzeigen, und drücken Sie dann die gewünschte Option.
3. Drücken Sie .

MFC-J5730DW/MFC-J5930DW

1. Drücken Sie  [Einstell.] > [Alle Einstell.] > [Geräteeinstell] > [Auto Abschalt.].
2. Streichen Sie mit dem Finger nach oben oder nach unten bzw. drücken Sie  oder , um die Option [Aus], [1Stunde], [2Stunden], [4Stunden] oder [8Stunden] anzuzeigen, und drücken Sie dann die gewünschte Option.
3. Drücken Sie .



Zugehörige Informationen

- [Allgemeine Einstellungen](#)
- [Festlegen des Intervalls für das Faxjournal](#)
- [Einstellen des Energiesparmodus-Countdowns](#)



Einstellen von Datum und Uhrzeit

Das Display zeigt das Datum und die Uhrzeit an. Wenn diese nicht aktuell sind, geben Sie sie erneut ein. Sie können das Datum und die Uhrzeit zu jedem Fax hinzufügen, das Sie versenden, indem Sie die Stations-ID festlegen.



>> [MFC-J5330DW/MFC-J5335DW](#)

>> [MFC-J5730DW/MFC-J5930DW](#)

MFC-J5330DW/MFC-J5335DW

1. Drücken Sie  [Einst.].
2. Drücken Sie  [Datum & Zeit (Datum und Zeit)].
3. Drücken Sie [Datum].
4. Geben Sie auf dem Touchscreen die beiden letzten Ziffern der Jahreszahl ein und drücken Sie dann [OK].
5. Geben Sie auf dem Touchscreen die beiden Ziffern für den Monat ein, und drücken Sie dann [OK].
6. Geben Sie auf dem Touchscreen die beiden Ziffern für den Tag ein, und drücken Sie dann [OK].
7. Drücken Sie [Zeit].
8. Geben Sie über den Touchscreen die Uhrzeit (im 24-Stunden-Format) ein.
Drücken Sie [OK].
(Zum Beispiel: 19:45)
9. Drücken Sie .

MFC-J5730DW/MFC-J5930DW

1. Drücken Sie  [Einstell.].
2. Drücken Sie  [Datum & Uhrzeit].
3. Drücken Sie [Datum].
4. Geben Sie auf dem Touchscreen die beiden letzten Ziffern der Jahreszahl ein und drücken Sie dann [OK].
5. Geben Sie auf dem Touchscreen die beiden Ziffern für den Monat ein, und drücken Sie dann [OK].
6. Geben Sie auf dem Touchscreen die beiden Ziffern für den Tag ein, und drücken Sie dann [OK].
7. Drücken Sie [Zeit].
8. Geben Sie über den Touchscreen die Uhrzeit (im 24-Stunden-Format) ein.
Drücken Sie [OK].
(Zum Beispiel: 19:45)
9. Drücken Sie .

Zugehörige Informationen

- [Allgemeine Einstellungen](#)
- [Registrieren Ihres Gerätes bei Google Cloud Print™ mit Web Based Management](#)
- [Festlegen der Absender-Kennung](#)



Einstellen der Zeitzone

Stellen Sie die Zeitzone für Ihren Standort am Gerät ein.



>> [MFC-J5330DW/MFC-J5335DW](#)

>> [MFC-J5730DW/MFC-J5930DW](#)

MFC-J5330DW/MFC-J5335DW

1. Drücken Sie  [Einst.].
2. Drücken Sie  [Datum & Zeit (Datum und Zeit)] > [Zeitzone].
3. Legen Sie Ihre Zeitzone fest.
4. Drücken Sie [OK].
5. Drücken Sie .

MFC-J5730DW/MFC-J5930DW

1. Drücken Sie  [Einstell.].
2. Drücken Sie  [Datum & Uhrzeit] > [Zeitzone].
3. Legen Sie Ihre Zeitzone fest.
4. Drücken Sie [OK].
5. Drücken Sie .

Zugehörige Informationen

- [Allgemeine Einstellungen](#)



Anpassen der Hintergrundhelligkeit des Displays

Wenn Sie die Anzeigen im Touchscreen-Display nicht gut lesen können, sollten Sie es mit einer anderen Helligkeitseinstellung versuchen.



>> [MFC-J5330DW/MFC-J5335DW](#)

>> [MFC-J5730DW/MFC-J5930DW](#)

MFC-J5330DW/MFC-J5335DW

1. Drücken Sie  [Einst.] > [Alle Einstell.] > [Geräteeinstell] > [LCD-Einstell.] > [Beleuchtung].
2. Drücken Sie die Option [Hell], [Normal] oder [Dunkel].
3. Drücken Sie .

MFC-J5730DW/MFC-J5930DW

1. Drücken Sie  [Einstell.] > [Alle Einstell.] > [Geräteeinstell] > [LCD-Einstell.] > [Beleuchtung].
2. Drücken Sie die Option [Hell], [Normal] oder [Dunkel].
3. Drücken Sie .

Zugehörige Informationen

- [Allgemeine Einstellungen](#)



Ändern der Hintergrundbeleuchtungsaktivierung des Displays

Sie können einstellen, wie lange nach dem letzten Fingerdruck der Hintergrund des Touchscreens noch leuchten soll.



>> [MFC-J5330DW/MFC-J5335DW](#)

>> [MFC-J5730DW/MFC-J5930DW](#)

MFC-J5330DW/MFC-J5335DW

1. Drücken Sie  [Einst.] > [Alle Einstell.] > [Geräteeinstell] > [LCD-Einstell.] > [Dimmer].
2. Drücken Sie ▲ oder ▼, um die Option [10Sek.], [30Sek.], [1Min.], [2Min.], [3Min.] oder [5Min.] anzuzeigen, und drücken Sie dann die gewünschte Option.
3. Drücken Sie .

MFC-J5730DW/MFC-J5930DW

1. Drücken Sie  [Einstell.] > [Alle Einstell.] > [Geräteeinstell] > [LCD-Einstell.] > [Dimmer].
2. Streichen Sie mit dem Finger nach oben oder nach unten bzw. drücken Sie ▲ oder ▼, um die Option [10Sek.], [30Sek.], [1Min.], [2Min.], [3Min.] oder [5Min.] anzuzeigen, und drücken Sie dann die gewünschte Option.
3. Drücken Sie .

Zugehörige Informationen

- [Allgemeine Einstellungen](#)

Festlegen der Absender-Kennung



Legen Sie die Absender-Kennung fest, wenn das Datum und die Uhrzeit auf jedem gesendeten Fax angezeigt werden sollen.

- >> [MFC-J5330DW/MFC-J5335DW](#)
- >> [MFC-J5730DW/MFC-J5930DW](#)

MFC-J5330DW/MFC-J5335DW

1. Drücken Sie  [Einst.] > [Alle Einstell.] > [Inbetriebnahme] > [Abs.-Kennung].
2. Drücken Sie [Fax].
3. Geben Sie die Faxnummer auf dem Touchscreen ein (bis zu 20 Stellen), und drücken Sie dann [OK].
4. Drücken Sie [Name].
5. Geben Sie über den Touchscreen Ihren Namen ein (bis zu 20 Zeichen), und drücken Sie dann [OK].





- Drücken Sie , um zwischen Buchstaben, Ziffern und Sonderzeichen umzuschalten. (Die verfügbaren Zeichen können je nach Land unterschiedlich sein.)
- Wenn Sie ein Zeichen falsch eingegeben haben und es ändern möchten, bewegen Sie den Cursor mit ◀ oder ▶ zur falschen Eingabe. Drücken Sie , und geben Sie anschließend das richtige Zeichen ein.
- Um ein Leerzeichen einzugeben, drücken Sie [Leerz.].

6. Drücken Sie .

MFC-J5730DW/MFC-J5930DW

1. Drücken Sie  [Einstell.] > [Alle Einstell.] > [Inbetriebnahme] > [Abs.-Kennung].
2. Drücken Sie [Fax].
3. Geben Sie die Faxnummer auf dem Touchscreen ein (bis zu 20 Stellen), und drücken Sie dann [OK].
4. Drücken Sie [Name].
5. Geben Sie über den Touchscreen Ihren Namen ein (bis zu 20 Zeichen), und drücken Sie dann [OK].



- Drücken Sie , um zwischen Buchstaben, Ziffern und Sonderzeichen umzuschalten. (Die verfügbaren Zeichen können je nach Land unterschiedlich sein.)
- Wenn Sie ein Zeichen falsch eingegeben haben und es ändern möchten, bewegen Sie den Cursor mit ◀ oder ▶ zur falschen Eingabe. Drücken Sie , und geben Sie anschließend das richtige Zeichen ein.
- Um ein Leerzeichen einzugeben, drücken Sie [Leerzeichen (Leertaste)].

6. Drücken Sie .

Zugehörige Informationen

- [Allgemeine Einstellungen](#)
- [Übertragen von Faxen auf ein anderes Faxgerät](#)
- [Übertragen des Faxjournalberichts auf ein anderes Faxgerät](#)
- [Eingeben von Text auf dem Brother-Gerät](#)
- [Einstellen von Datum und Uhrzeit](#)

Festlegen des Ton- oder Impuls-Wählmodus



Bei Ihrem Brother-Gerät ist der Ton-Wähldienst eingestellt. Wenn Sie über einen Impuls-Wähldienst verfügen, müssen Sie den Wählmodus ändern.

Diese Funktion ist in einigen Ländern nicht verfügbar.



>> [MFC-J5330DW/MFC-J5335DW](#)

>> [MFC-J5730DW/MFC-J5930DW](#)

MFC-J5330DW/MFC-J5335DW

1. Drücken Sie  [Einst.] > [Alle Einstell.] > [Inbetriebnahme] > [Ton-/Pulswahl].
2. Drücken Sie [Tonwahl] oder [Pulswahl].
3. Drücken Sie .

MFC-J5730DW/MFC-J5930DW

1. Drücken Sie  [Einstell.] > [Alle Einstell.] > [Inbetriebnahme] > [Ton-/Pulswahl].
2. Drücken Sie [Tonwahl] oder [Pulswahl].
3. Drücken Sie .

Zugehörige Informationen

- [Allgemeine Einstellungen](#)
- [Telefon- und Faxprobleme](#)

Verhindern des Wählens einer falschen Nummer (Wahlbeschränkung)

Mit dieser Funktion wird verhindert, dass Benutzer versehentlich ein Fax an die falsche Rufnummer senden oder eine falsche Rufnummer wählen. Sie können eine Einschränkung am Gerät aktivieren, die für das Wählen über Zifferntasten, Adressbuch, Favoriten und LDAP-Suche gilt.

>> [MFC-J5330DW/MFC-J5335DW](#)

>> [MFC-J5730DW/MFC-J5930DW](#)

MFC-J5330DW/MFC-J5335DW

1. Drücken Sie  [Einst.] > [Alle Einstell.] > [Fax] > [Wahleinschränkung].

2. Drücken Sie eine der folgenden Optionen:

- [Zifferntasten]
- [Adressbuch]



Wenn Sie Nummern aus dem Adressbuch während des Wählens kombinieren, wird die Adresse als Zifferntasteneingabe erkannt und nicht eingeschränkt.

- [Favoriten]
- [LDAP-Server]

3. Drücken Sie eine der folgenden Optionen:

Option	Beschreibung
# zweimal eingeben	Sie werden zur erneuten Eingabe der Nummer aufgefordert. Nachdem Sie die gleiche Nummer korrekt eingegeben haben, beginnt das Gerät zu wählen. Wenn Sie die falsche Nummer eingeben, erscheint eine Fehlermeldung auf dem Touchscreen.
Ein	Das Gerät schränkt das Senden aller Faxdokumente und ausgehende Anrufe für dieses Wählverfahren ein.
Aus	Das Gerät schränkt das Wählverfahren nicht ein.



- Die Einstellung [# zweimal eingeben] funktioniert nicht, wenn Sie ein externes Telefon verwenden, bevor Sie die Nummer eingeben. Sie werden nicht zur erneuten Eingabe der Nummer aufgefordert.
- Wenn Sie [Ein] oder [# zweimal eingeben] gewählt haben, kann die Rundsenden-Funktion nicht verwendet werden.

4. Drücken Sie .

MFC-J5730DW/MFC-J5930DW

1. Drücken Sie  [Einstell.] > [Alle Einstell.] > [Fax] > [Wahleinschränkung].

2. Drücken Sie eine der folgenden Optionen:

- [Wähltasten]
- [Adressbuch]



Wenn Sie Nummern aus dem Adressbuch während des Wählens kombinieren, wird die Adresse als Zifferntasteneingabe erkannt und nicht eingeschränkt.

- [Favoriten (Shortcuts)]
- [LDAP-Server]

3. Drücken Sie eine der folgenden Optionen:

Option	Beschreibung
# zweimal eingeben	Sie werden zur erneuten Eingabe der Nummer aufgefordert. Nachdem Sie die gleiche Nummer korrekt eingegeben haben, beginnt das Gerät zu wählen. Wenn Sie die falsche Nummer eingeben, erscheint eine Fehlermeldung auf dem Touchscreen.
Ein	Das Gerät schränkt das Senden aller Faxdokumente und ausgehende Anrufe für dieses Wählverfahren ein.
Aus	Das Gerät schränkt das Wählverfahren nicht ein.



- Die Einstellung [# zweimal eingeben] funktioniert nicht, wenn Sie ein externes Telefon verwenden, bevor Sie die Nummer eingeben. Sie werden nicht zur erneuten Eingabe der Nummer aufgefordert.
- Wenn Sie [Ein] oder [# zweimal eingeben] gewählt haben, kann die Rundsenden-Funktion nicht verwendet werden.

4. Drücken Sie .



Zugehörige Informationen

- [Allgemeine Einstellungen](#)

Verringern des Druckgeräuschs

Mit der Einstellung für den Leisemodus kann das Druckgeräusch reduziert werden. Wenn der Leisemodus aktiviert ist, wird langsamer gedruckt.

Die werkseitige Einstellung ist [Aus].





- Wenn der Leisemodus aktiviert ist, wird  im Home-Bildschirm angezeigt.



>> [MFC-J5330DW/MFC-J5335DW](#)

>> [MFC-J5730DW/MFC-J5930DW](#)

MFC-J5330DW/MFC-J5335DW

1. Drücken Sie  [Einst.] > [Leisemodus].
2. Drücken Sie [Ein] oder [Aus].
3. Drücken Sie .

MFC-J5730DW/MFC-J5930DW

1. Drücken Sie  [Einstell.] > [Leisemodus].
2. Drücken Sie [Ein] oder [Aus].
3. Drücken Sie .

Zugehörige Informationen

- [Allgemeine Einstellungen](#)
- [Touchscreen-Display-Übersicht](#)
- [Probleme bei der Papierhandhabung und beim Drucken](#)

Ändern der Anzeigesprache des Displays



Ändern Sie bei Bedarf die Sprache des Displays.

Diese Funktion ist in einigen Ländern nicht verfügbar.



>> [MFC-J5330DW/MFC-J5335DW](#)

>> [MFC-J5730DW/MFC-J5930DW](#)

MFC-J5330DW/MFC-J5335DW

1. Drücken Sie  [Einst.] > [Alle Einstell.] > [Inbetriebnahme] > [Displaysprache].
2. Drücken Sie auf Ihre Sprache.
3. Drücken Sie .

MFC-J5730DW/MFC-J5930DW

1. Drücken Sie  [Einstell.] > [Alle Einstell.] > [Inbetriebnahme] > [Displaysprache].
2. Drücken Sie auf Ihre Sprache.
3. Drücken Sie .





Zugehörige Informationen

- [Allgemeine Einstellungen](#)

Ändern der Tastatureinstellung

Für folgende Modelle: MFC-J5330DW/MFC-J5335DW

Sie können die Art der Tastatur für das Display wählen.

1. Drücken Sie  [Einst.] > [Alle Einstell.] > [Geräteeinstell] > [Tastatureinstellungen].
2. Drücken Sie [QWERTZ] oder [ABC].
3. Drücken Sie .

Zugehörige Informationen

- [Allgemeine Einstellungen](#)

Speichern der bevorzugten Einstellungen als Favoriten

- [Hinzufügen von Favoriten](#)
- [Ändern oder Löschen von Favoriten](#)

Hinzufügen von Favoriten

Sie können die am häufigsten verwendeten Fax-, Kopier-, Scan-, Web Connect- und Apps-Einstellungen hinzufügen, indem Sie sie als Favoriten speichern. Später können Sie auf den Favoriten drücken, um diese Einstellungen zu übernehmen, statt sie manuell einzugeben.





Abhängig vom Modell sind einige Favoriten nicht verfügbar.

In diesen Anweisungen wird beschrieben, wie Sie einen Kopierfavoriten hinzufügen. Die Vorgehensweisen zum Hinzufügen eines Fax-, Scan-, Web Connect- oder Apps-Favoriten sind sehr ähnlich.

>> [MFC-J5330DW/MFC-J5335DW](#)

>> [MFC-J5730DW/MFC-J5930DW](#)



MFC-J5330DW/MFC-J5335DW

1. Drücken Sie  [Favoriten].
2. Drücken Sie ◀ oder ▶, um die Favoriten-Bildschirme anzuzeigen.
3. Drücken Sie , wenn kein Favorit hinzugefügt wurde.
4. Drücken Sie ▲ oder ▼, um [Kopieren] anzuzeigen.
5. Drücken Sie [Kopieren].
6. Drücken Sie [Optionen].
7. Drücken Sie ▲ oder ▼, um die verfügbaren Einstellungen anzuzeigen, und drücken Sie dann auf die Einstellung, die Sie ändern möchten.
8. Drücken Sie ▲ oder ▼, um die für diese Einstellung verfügbaren Optionen anzuzeigen, und drücken Sie dann die gewünschte Option.
Wiederholen Sie diesen und die vorherigen Schritte, bis Sie alle Einstellungen für diesen Favoriten vorgenommen haben. Wenn Sie den Vorgang beendet haben, drücken Sie [OK].
9. Drücken Sie [Als Favorit speichern (Als Shortcut speichern)].
10. Lesen und überprüfen Sie die angezeigte Liste der Einstellungen, die Sie ausgewählt haben, und drücken Sie dann [OK].
11. Geben Sie über das Display einen Namen für den Favoriten ein, und drücken Sie dann [OK].



Wenn Sie Favoriten für Faxen oder Scannen hinzufügen, werden Sie gefragt, ob ein One-Touch-Favorit erstellt werden soll. Folgen Sie den Anweisungen im Display.

MFC-J5730DW/MFC-J5930DW

1. Wenn der Home-Bildschirm 1, Bildschirm 2 oder Bildschirm 3 angezeigt wird, drücken Sie  [Favoriten].
2. Drücken Sie eine Registerkarte von [1] bis [3].
3. Drücken Sie , wenn kein Favorit hinzugefügt wurde.
4. Drücken Sie [Kopie].
5. Drücken Sie [Optionen].
6. Streichen Sie nach oben oder unten bzw. drücken Sie ▲ oder ▼, um die verfügbaren Einstellungen anzuzeigen, und drücken Sie auf die Einstellung, die Sie ändern möchten.
7. Streichen Sie mit dem Finger nach oben oder nach unten bzw. drücken Sie ▲ oder ▼, um die für diese Einstellung verfügbaren Optionen anzuzeigen, und drücken Sie dann die gewünschte Option.

Wiederholen Sie diesen und die vorherigen Schritte, bis Sie alle Einstellungen für diesen Favoriten vorgenommen haben. Wenn Sie den Vorgang beendet haben, drücken Sie [OK].

8. Drücken Sie [Als Favorit speichern (Als Shortcut speichern)].
9. Lesen und überprüfen Sie die angezeigte Liste der Einstellungen, die Sie ausgewählt haben, und drücken Sie dann [OK].
10. Geben Sie über das Display einen Namen für den Favoriten ein, und drücken Sie dann [OK].



Wenn Sie Favoriten für Faxen oder Scannen hinzufügen, werden Sie gefragt, ob ein One-Touch-Favorit erstellt werden soll. Folgen Sie den Anweisungen im Display.



Zugehörige Informationen

- [Speichern der bevorzugten Einstellungen als Favoriten](#)
-

Ändern oder Löschen von Favoriten

Sie können die Einstellungen in einem Favoriten ändern.

Sie können keine Web Connect-Favoriten oder Apps-Favoriten ändern. Um sie zu ändern, löschen Sie sie und fügen Sie dann einen neuen Favoriten hinzu.

>> [MFC-J5330DW/MFC-J5335DW](#)

>> [MFC-J5730DW/MFC-J5930DW](#)

MFC-J5330DW/MFC-J5335DW

1. Drücken Sie  [Favoriten].
2. Drücken Sie ◀ oder ▶, um den Favoriten, den Sie ändern möchten, anzuzeigen.
3. Halten Sie den Favoriten gedrückt, den Sie ändern möchten.
4. Drücken Sie [Bearb.].



Zum Löschen des Favoriten drücken Sie [Löschen]. Zum Ändern des Namens des Favoriten drücken Sie [Umbenennen] und folgen Sie den Menüs im Display.

5. Ändern Sie die Einstellungen für den ausgewählten Favoriten.
6. Drücken Sie [Als Favorit speichern (Als Shortcut speichern)], wenn Sie alle gewünschten Einstellungen geändert haben.
7. Drücken Sie [OK] zur Bestätigung.



Wenn Sie Favoriten für Faxen oder Scannen ändern, werden Sie gefragt, ob ein One-Touch-Favorit erstellt werden soll. Folgen Sie den Anweisungen im Display.

MFC-J5730DW/MFC-J5930DW

1. Wenn der Home-Bildschirm 1, Bildschirm 2 oder Bildschirm 3 angezeigt wird, drücken Sie  [Favoriten].
2. Drücken Sie eine Registerkarte von [1] bis [3], um den Favoriten anzuzeigen, den Sie ändern möchten.
3. Halten Sie den Favoriten gedrückt, den Sie ändern möchten.
4. Drücken Sie [Bearb.].



Zum Löschen des Favoriten drücken Sie [Löschen]. Zum Ändern des Namens des Favoriten drücken Sie [Umbenennen] und folgen Sie den Menüs im Display.

5. Ändern Sie die Einstellungen für den ausgewählten Favoriten.
6. Drücken Sie [Als Favorit speichern (Als Shortcut speichern)], wenn Sie alle gewünschten Einstellungen geändert haben.
7. Drücken Sie [OK] zur Bestätigung.



Wenn Sie Favoriten für Faxen oder Scannen ändern, werden Sie gefragt, ob ein One-Touch-Favorit erstellt werden soll. Folgen Sie den Anweisungen im Display.



Zugehörige Informationen

- [Speichern der bevorzugten Einstellungen als Favoriten](#)
- [Eingeben von Text auf dem Brother-Gerät](#)

Druckberichte

- [Berichte](#)
- [Einen Bericht drucken](#)
- [Faxberichte](#)
- [Telefon- und Faxprobleme](#)

Berichte

Die folgenden Berichte und Listen können ausgedruckt werden:

Sendebericht

Mit Sendebericht wird ein Sendebericht über das zuletzt gesendete Fax gedruckt.

Adressbuch

Der Adressbuchbericht druckt eine alphabetische Liste der Namen und Nummern aus, die im Adressbuchspeicher gespeichert sind.

Faxjournal

Mit dem Faxjournal wird eine Liste mit Informationen über die 200 letzten gesendeten und empfangenen Faxe ausgedruckt. (SE = Senden, EM = Empfang)



(Windows® 7, Windows® 8 und Windows® 10)

Sie können den Faxjournal-Bericht von Ihrem Computer mit der Faxjournal-Verwaltungssoftware anzeigen und drucken. Laden Sie die Software von der **Downloads**-Seite für Ihr Modell im Brother Solutions Center unter support.brother.com herunter.

Benutzereinstellungen

Der Benutzereinstellungen-Bericht druckt eine Liste der aktuellen Einstellungen.

Netzwerkconfiguration

Der Netzwerkkonfigurationsbericht druckt eine Liste der aktuellen Netzwerkeinstellungen.

WLAN-Bericht

Mit dem WLAN-Bericht wird das Ergebnis der WLAN-Verbindungsdiagnose ausgedruckt.

Verlauf Anrufererkennung

Mit der Anruferliste wird eine Liste der verfügbaren Anrufer-Kennungen der letzten 30 empfangenen Faxe und Anrufe ausgedruckt.



Zugehörige Informationen



- [Druckberichte](#)

Einen Bericht drucken



>> [MFC-J5330DW/MFC-J5335DW](#)

>> [MFC-J5730DW/MFC-J5930DW](#)

MFC-J5330DW/MFC-J5335DW

1. Drücken Sie  [Einst.] > [Alle Einstell.] > [Ausdrucke].
2. Drücken Sie ▲ oder ▼, um die Berichtsoptionen anzuzeigen, und drücken Sie dann die gewünschte Option.
3. Drücken Sie [Ja].
4. Drücken Sie .

MFC-J5730DW/MFC-J5930DW

1. Drücken Sie  [Einstell.] > [Alle Einstell.] > [Ausdrucke].
2. Streichen Sie mit dem Finger nach oben oder unten bzw. drücken Sie ▲ oder ▼, um die Berichtsoptionen anzuzeigen, und drücken Sie dann die gewünschte Option.
3. Drücken Sie [Ja].
4. Drücken Sie .

Zugehörige Informationen

- [Druckberichte](#)
- [Anrufererkennung](#)

Einstellungs- und Funktionstabellen

- Einstellungstabellen (Modelle mit 6,8 cm (67,5 mm)-Touchpanel)
- Funktionstabellen (Modelle mit 6,8 cm (67,5 mm)-Touchpanel)
- Tabelle der Einstellungen (Modelle mit 9,3 cm (93,4 mm)Touchpanel)
- Tabelle der Funktionen (Modelle mit 9,3 cm (93,4 mm)Touchpanel)

Einstellungstabellen (Modelle mit 6,8 cm (67,5 mm)-Touchpanel)

Für folgende Modelle: MFC-J5330DW/MFC-J5335DW

In diesen Tabellen werden die Auswahlen und Optionen in den Gerätemenüs erläutert.

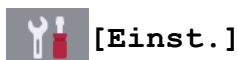

Ebene 1	Ebene 2	Ebene 3	Beschreibung	
 (Datum & Zeit (Datum und Zeit))	Datum	-	Fügt auf dem Bildschirm und in den Betreffzeilen der zu versendenden Faxe das Datum und die Uhrzeit hinzu.	
	Zeit	-		
	Zeitumstellung	-	Stellen Sie das Gerät so ein, dass die Zeitumstellung zwischen Winter- und Sommerzeit automatisch erfolgt.	
	Zeitzone	-	Legt die Zeitzone fest.	
Wartung	Druckqualität verbessern	-	Prüfen Sie die Druckqualität, die Ausrichtung sowie die Papierzufuhr und korrigieren Sie diese entsprechend den Anweisungen im Display.	
	Druckkopfreinigung	-	Reinigen Sie den Druckkopf anhand der im Display angezeigten Anweisungen.	
	Papierreste entfernen	-	Entfernen Sie anhand der Anweisungen im Display gestautes Papier aus dem Gerät.	
	Tintenvorrat	-	Überprüft die verfügbare Tintenmenge.	
	Modell der Tintenpatrone	-	Prüfen Sie die Nummern der Tintenpatronen.	
	Druckeinstellungsoptionen	Verschmieren reduzieren		Reduzieren Sie Verschmieren auf dem Papier oder Papierstaus beim Drucken.
		Ungleich Linien reduzieren		Reduzieren Sie ungleichmäßige Zeilen auf dem Papier beim Drucken.
Langsam trocknendes Papier			Verwenden Sie diese Einstellung, wenn Sie auf Normalpapier drucken, auf dem die Tinte langsam trocknet.	
Wi-Fi	TCP/IP	-	Legen Sie das TCP/IP-Protokoll fest.	
	Setup-Assist.	-	Konfiguriert manuell den internen Druckserver.	
	WLAN-Assistent	-	Konfigurieren Sie die Wireless-Netzwerkeinstellungen mit der Brother CD-ROM.	
	WPS	-	Konfiguriert Ihre WLAN-Netzwerkeinstellungen per Tastendruck.	
	WPS + PIN-Code	-	Konfiguriert Ihre WLAN-Netzwerkeinstellungen mithilfe von WPS und einer PIN.	
	WLAN-Status	-	Zeigen Sie den aktuellen Status des Wireless-Netzwerks an.	

Ebene 1	Ebene 2	Ebene 3	Beschreibung
Wi-Fi	MAC-Adresse	-	Zeigen Sie die MAC-Adresse des Geräts an.
Leisemodus	-	-	Verringern Sie das Druckgeräusch.
Zufuhreinst.	Papiertyp (Papiersorte)	-	Legt den Papiertyp in der Papierkassette fest.
	Papierformat	-	Legt das Papierformat in der Papierkassette fest.
Faxvorschau	-	-	Zeigen Sie die empfangenen Faxe im Display an.
Alle Einstell.	-	-	Ermöglicht das Konfigurieren der detaillierten Einstellungen.



[Einst.] > [Alle Einstell.] > [Geräteeinstell]

Ebene 1	Ebene 2	Ebene 3	Beschreibung
Wartung	Druckqualität verbessern	-	Prüfen Sie die Druckqualität, die Ausrichtung sowie die Papierzufuhr und korrigieren Sie diese entsprechend den Anweisungen im Display.
	Druckkopfreinigung	-	Reinigen Sie den Druckkopf anhand der im Display angezeigten Anweisungen.
	Papierreste entfernen	-	Entfernen Sie anhand der Anweisungen im Display gestautes Papier aus dem Gerät.
	Tintenvorrat	-	Überprüft die verfügbare Tintenmenge.
	Modell der Tintenpatrone	-	Prüfen Sie die Nummern der Tintenpatronen.
	Druckeinstellungsoptionen		Verschmieren reduzieren
Ungleich Linien reduzieren			Reduzieren Sie ungleichmäßige Zeilen auf dem Papier beim Drucken.
Langsam trocknendes Papier			Verwenden Sie diese Einstellung, wenn Sie auf Normalpapier drucken, auf dem die Tinte langsam trocknet.
Papiertyp (Papiersorte)	-	-	Legt den Papiertyp in der Papierkassette fest.
Papierformat	-	-	Legt das Papierformat in der Papierkassette fest.
Papier prüfen	-	-	Prüfen Sie das Druckmedium und das Papierformat, wenn Sie die Kassette aus dem Gerät ziehen.
Leisemodus	-	-	Verringern Sie das Druckgeräusch.

Ebene 1	Ebene 2	Ebene 3	Beschreibung
Lautstärke	Klingeln	-	Passt die Klingeltonlautstärke an.
	Signalton	-	Passt die Pieptonlautstärke an.
	Lautsprecher	-	Passt die Lautsprecherlautstärke an.
LCD-Einstell.	Beleuchtung	-	Passt die Helligkeit der LCD-Hintergrundbeleuchtung an.
	Dimmer	-	Stellen Sie ein, wie lange nach dem letzten Fingerdruck der Hintergrund des Touchscreens noch leuchten soll.
Bildsch.einstell.	Bildschirm scannen	-	Stellen Sie die Standardeinstellungen für den Scan-Bildschirm ein.
Hinweiseinst.	Dokumentwarnung	-	Zeigt die Warnung an, wenn ein Dokument auf dem Vorlagenglas liegen gelassen wird.
	Scan-Erg. (Leers. überspr.)	-	Zeigt abschließend ein Scanergebnis einer übersprungenen leeren Seite an.
Tastatureinstellungen	-	-	Legt den Tastaturtyp für das Display fest.
Energiesparen	-	-	Wählen Sie aus, wie lange das Gerät nicht verwendet werden darf, bevor automatisch zum Energiesparmodus umgeschaltet wird.
Aut. aussch.	-	-	Wählen Sie aus, wie lange das Gerät warten muss, bevor es sich nach dem Wechsel in den Energiesparmodus automatisch ausschaltet. Wenn diese Option deaktiviert wurde, wird das Gerät nicht automatisch ausgeschaltet.



[Einst.] > [Alle Einstell.] > [Favoriten Einstellungen]

Ebene 1	Ebene 2	Beschreibung
(Wählen Sie die Favoritenschaltfläche aus.)	Umbenennen	Ermöglicht das Ändern des Favoritennamens.
	Bearb.	Ändern Sie die Favoriteneinstellungen.
	Löschen	Löscht den Favorit.



[Einst.] > [Alle Einstell.] > [Fax]

Ebene 1	Ebene 2	Ebene 3	Beschreibung
Empfangseinst.	Klingelanzahl	-	Legen Sie die Anzahl an Klingelzeichen fest, nach der ein Anruf im Fax- oder Fax/Tel-Modus angenommen wird.
	Empfangsmodus	-	Legt den für Ihre Anforderungen geeigneten Empfangsmodus aus.

Ebene 1	Ebene 2	Ebene 3	Beschreibung
Empfangseinst.	F/T Rufzeit	-	Legt die Klingeldauer des Pseudo-/Doppeltons im Fax/Tel-Modus fest.
	Faxvorschau	-	Zeigen Sie die empfangenen Faxe im Display an.
	Fax-Erkennung	-	Ermöglicht den automatischen Empfang von Faxen, wenn Anrufe entgegengenommen und Faxtöne empfangen werden.
	Fernakt.-Codes	-	Nehmen Sie Anrufe an einem Nebenanschluss oder einem externen Telefon an, und geben Sie Codes ein, damit das Gerät aktiviert bzw. deaktiviert wird. Sie können diese Codes auch personalisieren.
	Auto Verkl.	-	Reduziert die Anzahl eingehender Faxe.
	PC Faxempfang	-	Stellen Sie das Gerät so ein, dass Faxe an Ihren Computer gesendet werden. Die Funktion „Sicherungsdruck“ kann aktiviert werden.
	Speicherempf.	-	Stellen Sie das Gerät so ein, dass Faxnachrichten weitergeleitet und ankommende Faxdokumente (zur Fernabfrage von unterwegs) im Speicher oder dem Clouddienst gespeichert werden. Bei Auswahl der Optionen „Faxweiterleitung“ oder „Weiterleitung an die Cloud“ kann die Funktion „Sicherungsdruck“ aktiviert werden.
Berichte	Empf.-Stempel	-	Drucken Sie die Uhrzeit und das Datum des Faxempfangs oben auf den Faxnachrichten.
	Sendebericht	-	Legt die Ersteinrichtung für den Übertragungsbericht fest.
Berichte	Journal	-	Legen Sie das Intervall für den automatischen Journalausdruck fest. Wenn Sie eine andere Option als „Aus“ oder „Nach 50 Faxen“ auswählen, können Sie für die Option eine Zeit auswählen. Wenn Sie „Intervall: 7 Tage“ auswählen, können Sie den Wochentag einstellen.
	Fax drucken	-	Drucken Sie empfangene Faxnachrichten aus, die im Speicher des Geräts gespeichert sind.
Zugangscode	-	-	Legt einen benutzerspezifischen Code für den Fernabruf fest.
Wahleinschränkung	Zifferntasten	-	Stellt das Gerät so ein, dass bei Verwenden der Zifferntasten die Anrufsperr aktiviert wird.
	Adressbuch	-	Stellt das Gerät so ein, dass bei Verwenden des Adressbuchs die Anrufsperr aktiviert wird.
	Favoriten	-	Stellt das Gerät so ein, dass bei Verwenden eines Favoriten die Anrufsperr aktiviert wird.
	LDAP-Server	-	Stellen Sie das Gerät so ein, dass das Wählen bei der Verwendung der LDAP-Suche eingeschränkt wird.
Anst. Aufträge	-	-	Prüfen Sie, welche noch anstehenden Aufträge im Speicher des Geräts verbleiben, und brechen Sie ausgewählte Aufträge ab.
Extras	Anrufer-Kenn.	-	Zum Anzeigen oder Drucken einer Liste der letzten 30 gespeicherten Anrufer-Kennungen.



[Einst.] > [Alle Einstell.] > [Netzwerk]

Ebene 1	Ebene 2	Ebene 3	Ebene 4	Beschreibung
LAN (Kabel)	TCP/IP	Boot-Methode	-	Legt die für Ihre Anforderungen geeignete BOOT-Methode fest.

Ebene 1	Ebene 2	Ebene 3	Ebene 4	Beschreibung
LAN (Kabel)	TCP/IP	IP-Adresse	-	Legt die IP-Adresse fest.
		Subnet-Mask	-	Trägt die Subnetzmaske ein.
		Gateway	-	Legt die Gateway-Adresse fest.
		Knotenname	-	Legt den Knotennamen fest.
		WINS-Konfiguration	-	Legt den WINS-Konfigurationsmodus fest.
		WINS-Server	-	Legt die IP-Adresse des primären oder sekundären WINS-Servers fest.
		DNS-Server	-	Legt die IP-Adresse des primären oder sekundären DNS-Servers fest.
		APIPA	-	Stellen Sie das Gerät so ein, dass eine IP-Adresse aus einem bestimmten Adressbereich automatisch zugewiesen wird.
	IPv6	-	Aktivieren oder deaktivieren Sie das IPv6-Protokoll. Um das IPv6-Protokoll zu verwenden, rufen Sie das Brother Solutions Center unter support.brother.com auf, um weitere Informationen zu erhalten.	
	Ethernet	-	-	Legt den Ethernet-Verbindungsmodus fest.
Status (Kabel)	-	-	Zeigt den aktuellen Status des verkabelten LANs an.	
MAC-Adresse	-	-	Zeigen Sie die MAC-Adresse des Geräts an.	
WLAN	TCP/IP	Boot-Methode	-	Legt die für Ihre Anforderungen geeignete BOOT-Methode fest.
		IP-Adresse	-	Legt die IP-Adresse fest.
		Subnet-Mask	-	Trägt die Subnetzmaske ein.
		Gateway	-	Legt die Gateway-Adresse fest.
		Knotenname	-	Legt den Knotennamen fest.
		WINS-Konfiguration	-	Legt den WINS-Konfigurationsmodus fest.
		WINS-Server	-	Legt die IP-Adresse des primären oder sekundären WINS-Servers fest.
		DNS-Server	-	Legt die IP-Adresse des primären oder sekundären DNS-Servers fest.
		APIPA	-	Stellen Sie das Gerät so ein, dass eine IP-Adresse aus einem bestimmten Adressbereich automatisch zugewiesen wird.
		IPv6	-	Aktivieren oder deaktivieren Sie das IPv6-Protokoll für ein WLAN. Um das IPv6-Protokoll zu verwenden, rufen Sie das Brother Solutions Center unter support.brother.com auf, um

Ebene 1	Ebene 2	Ebene 3	Ebene 4	Beschreibung	
WLAN	TCP/IP			weitere Informationen zu erhalten.	
	Setup-Assist.	-	-	Konfiguriert manuell den internen Druckserver.	
	WLAN-Assistent	-	-	Konfigurieren Sie die Wireless-Netzwerkeinstellungen mit der Brother CD-ROM.	
	WPS	-	-	Konfiguriert Ihre WLAN-Netzwerkeinstellungen per Tastendruck.	
	WPS + PIN-Code	-	-	Konfiguriert Ihre WLAN-Netzwerkeinstellungen mithilfe von WPS und einer PIN.	
	WLAN-Status	Status	-	-	Zeigt den aktuellen Netzwerkstatus des WLANs an.
		Signal	-	-	Zeigt die aktuelle Signalstärke des WLANs an.
		SSID	-	-	Zeigt die aktuelle SSID an.
		Komm. -Modus	-	-	Zeigt den aktuellen Kommunikationsmodus an.
	MAC-Adresse	-	-	Zeigen Sie die MAC-Adresse des Geräts an.	
Wi-Fi Direct	Taste drücken	-	-	Konfigurieren Sie die Wi-Fi Direct-Netzwerkeinstellungen per Tastendruck.	
	PIN-Code	-	-	Konfigurieren Sie die Wi-Fi Direct-Netzwerkeinstellungen über WPS mit einem PIN-Code.	
	Manuell	-	-	Konfigurieren Sie Ihre Wi-Fi Direct-Netzwerkeinstellungen manuell.	
	Gruppeneigentümer	-	-	Legt Ihr Gerät als Gruppenbesitzer fest.	
	Geräteinformation	Gerätename	-	-	Zeigen Sie den Namen des Geräts an.
		SSID	-	-	Zeigen Sie die SSID des Gruppeneigentümers an. Wenn das Gerät nicht verbunden ist, zeigt das Display dieses an.
		IP-Adresse	-	-	Zeigen Sie die aktuelle IP-Adresse des Geräts an.
	Statusinformation	Status	-	-	Zeigen Sie den aktuellen Wi-Fi Direct-Netzwerkstatus an.
		Signal	-	-	Zeigen Sie die aktuelle Signalstärke des Wi-Fi Direct-Netzwerks an. Wenn Ihr Gerät der Gruppenbesitzer ist, wird im Display immer ein starkes Signal angezeigt.
	I/F aktivieren	-	-	Aktivieren oder deaktivieren Sie die Wi-Fi Direct-Verbindung.	

Ebene 1	Ebene 2	Ebene 3	Ebene 4	Beschreibung
E-Mail/IFAX (Verfügbar, wenn Internet-Fax (I-Fax) heruntergeladen wurde)	Mail-Adresse	-	-	Geben Sie die E-Mail-Adresse ein. (Bis zu 60 Zeichen)
	Servereinst.	SMTP	Server	Legt den SMTP-Servernamen und die Serveradresse fest.
			Port	Legt die SMTP-Portnummer fest.
			Auth. für SMTP	Legt die Sicherheitsmethode für E-Mail-Benachrichtigungen fest.
			SSL/TLS	Senden oder Empfangen Sie E-Mails über einen E-Mail-Server, der eine sichere SSL/TLS-Kommunikation erfordert.
			Zertifizierung prüfen	Verifiziert automatisch das SMTP-Server-Zertifikat.
		POP3/IMAP4	Protokoll	Legt das Protokoll für den E-Mail-Empfang vom Server fest.
			Server	Legt den Servernamen und die Serveradresse fest.
			Port	Legt die Portnummer fest.
			Postfach-Name	Geben Sie den Mailbox-Namen ein. (Bis zu 60 Zeichen)
			Mailbox-Kennwort	Trägt das für die Anmeldung beim Server benötigte Kennwort ein. (Bis zu 32 Zeichen)
			Ordner wählen	Wählen Sie den angegebenen Ordner mit dem IMAP4-Protokoll im Postfach.
			SSL/TLS	Ermöglicht das Senden oder Empfangen von E-Mails über einen E-Mail-Server, für den eine sichere SSL/TLS-Kommunikation erforderlich ist.
			Zertifizierung prüfen	Verifiziert automatisch das Server-Zertifikat.
			APOP	Aktiviert oder deaktiviert APOP (Authenticated Post Office Protocol).
	Mail (Empfang)	Auto-Abruf	Auto-Abruf	Der Server wird automatisch auf neue Nachrichten überprüft.
			Abrufintervall	Stellen Sie das Intervall ein, in dem der Server auf neue Nachrichten überprüft wird.
		Mail-Kopf	-	Legen Sie fest, welche Angaben aus der E-Mail-Kopfzeile (Header) ausgedruckt werden.
		Falsche Mail löschen/lesen	-	Legen Sie fest, dass das Gerät fehlerhafte Mails automatisch löscht.
		Bestätigung	-	Ermöglicht das Empfangen von Benachrichtigungen.

Ebene 1	Ebene 2	Ebene 3	Ebene 4	Beschreibung
E-Mail/IFAX (Verfügbar, wenn Internet-Fax (I-Fax) heruntergeladen wurde)	Mail (Senden)	Betreff	-	Zeigen Sie den Betreff an.
		Max. Größe (Max. Grösse)	Max. Größe (Max. Grösse) Max. Größe (MB)	Beschränkt die Größe von E-Mail-Dokumenten.
		Bestätigung	-	Ermöglicht das Senden von Benachrichtigungen.
	Kettenrundsend	Kettenrundsend.	-	Legt die Kettenrundsenden-Funktion fest, um Dokumente an ein anderes Faxgerät zu senden.
		Vertr. Domänen	-	Registriert den Domännennamen.
		K-Sendebericht	-	Druckt den Kettenrundsenden-Bericht aus.
	Manuell empfangen	-	-	Ruft neue Nachrichten vom POP3- bzw. IMAP4-Server manuell ab.
Nachricht von Brother	Nachricht von Brother	-	-	Zeigen Sie Meldungen und Benachrichtigungen von Brother an.
	Status	-	-	
Einstellungen für Webverbind	Proxy-Einstell.	Proxy-Verbindung	-	Ändert die Internetverbindungseinstellungen.
		Adresse	-	
		Port	-	
		Benutzername	-	
		Kennwort	-	
Netzwerk I/F	-	-	-	Wählen Sie den Netzwerkverbindungstyp aus.
Netzwerk-Reset	-	-	-	Setzt alle Netzwerkeinstellungen auf die werkseitigen Einstellungen zurück.



[Einst.] > [Alle Einstell.] > [Ausdrucke]

Ebene 1	Beschreibung
Sendebericht	Drucken Sie einen Sendebereich über das zuletzt gesendete Fax.
Adressbuch	Druckt eine Namensliste und die im Adressbuch gespeicherten Nummern aus.
Journal	Druckt eine Liste mit Informationen über die letzten 200 eingehenden und ausgehende Faxdokumente aus. (SE steht für „Senden“. EM steht für „Empfangen“.)
Geräteeinstell	Druckt eine Liste mit Ihren Einstellungen aus.
Netzwerk-Konfiguration	Druckt eine Liste mit Ihren Netzwerkeinstellungen aus.
WLAN-Bericht	Drucken Sie die Ergebnisse des WLAN-Verbindungsaufbaus aus.
Anruferliste	Drucken Sie eine Liste der verfügbaren Anrufer-Kennungen der letzten 30 empfangenen Faxe und Anrufe.



[Einst.] > [Alle Einstell.] > [Geräte-Info]

Ebene 1	Ebene 2	Beschreibung
Serien-Nr.	-	Prüfen Sie die Seriennummer des Geräts.
Firmware-Version	Main-Version	Aktualisieren Sie die Firmwareversion Ihres Geräts.
Firmware-Update	-	Aktualisieren Sie Ihr Gerät auf die neueste Firmware.
Firmware autom. prüfen	-	Zeigen Sie Firmware-Informationen auf dem Home-Bildschirm an.



[Einst.] > [Alle Einstell.] > [Inbetriebnahme]

Ebene 1	Ebene 2	Beschreibung
Datum & Zeit (Datum und Zeit)	Datum	Fügt auf dem Bildschirm und in den Betreffzeilen der zu versendenden Faxe das Datum und die Uhrzeit hinzu.
	Zeit	
	Zeitumstellung	Stellen Sie das Gerät so ein, dass die Zeitumstellung zwischen Winter- und Sommerzeit automatisch erfolgt.
	Zeitzone	Legt die Zeitzone fest.
Abs.-Kennung	Fax	Geben Sie Ihren Namen und Ihre Faxnummer ein, die auf jede Seite der gesendeten Faxe gedruckt werden.
	Name	
Ton-/Pulswahl (Nur in bestimmten Ländern verfügbar.)	-	Legt den Wählmodus fest.
Autom.Wahlwdh. (Fax)	-	Stellen Sie das Gerät so ein, dass ein besetzter Anschluss automatisch erneut angewählt wird.
Wählton	-	Verkürzt die Wähltonerkennungspause.
Anschlussart	-	Wählen Sie die Anschlussart aus.
Kompatibilität	-	Passen Sie den Ausgleich an, um Übertragungsprobleme zu beheben. VoIP-Dienstleister unterstützen Faxnachrichten im Rahmen verschiedener Standards. Wenn regelmäßig Faxübertragungsfehler auftreten, wählen Sie „Basis (für VoIP)“ aus.
Zurücksetzen	Maschine wird zurückgesetzt	Setzen Sie alle von Ihnen geänderten Geräteeinstellungen, wie zum Beispiel Datum, Uhrzeit und Klingelanzahl, zurück.
	Netzwerk	Setzt alle Netzwerkeinstellungen auf die werkseitigen Einstellungen zurück.
	Adressbuch & Fax	Löscht alle gespeicherten Telefonnummern und Faxeinstellungen.
	Alle Einstell.	Setzt alle Geräteeinstellungen auf die werkseitigen Einstellungen zurück.
Displaysprache (Nur in bestimmten Ländern verfügbar.)	-	Ändert die Spracheinstellung des Displays.



Zugehörige Informationen

- [Einstellungs- und Funktionstabellen](#)

Funktionstabellen (Modelle mit 6,8 cm (67,5 mm)-Touchpanel)

Für folgende Modelle: MFC-J5330DW/MFC-J5335DW



[Fax] (Wenn [Faxvorschau] [Aus] ist)

Ebene 1	Ebene 2	Ebene 3	Beschreibung
Wahl- W (PAUSE)	-	-	Wählt die zuletzt gewählte Nummer erneut. Bei Eingabe einer Fax- oder Telefonnummer auf dem Tastenfeld wird auf dem Display von der Einstellung „Wahlwiederholung“ in „Pause“ gewechselt. Drücken Sie auf „Pause“, wenn beim Wählvorgang eine Verzögerungszeit benötigt wird, z. B. bei der Eingabe von Zugangscodes und Kreditkartennummern. Verzögerungszeiten können beim Einrichten von Adressen gespeichert werden.
Adressbuch	 (Suchen:)	-	Wenn LDAP ausgeschaltet ist, wird nur im lokalen Adressbuch gesucht. Wenn LDAP eingeschaltet ist, erfolgt die Suche im lokalen Adressbuch und auf dem LDAP-Server.
		Details (Diese Option wird nur angezeigt, wenn LDAP aktiviert ist.)	Zeigen Sie ausführliche Informationen zur ausgewählten Adresse an.
	Bearbeiten	-	Speichern Sie Adressbuchnummern, richten Sie Gruppennummer zum Rundsenden ein und ändern und löschen Sie Adressbuchnummern.
	-	Übernehmen	Sendet ein Fax mithilfe des Adressbuchs.
Gewählte Nummern	Wahl-W	-	Wählt die zuletzt gewählte Nummer erneut.
	Gewählte Nrn	Übernehmen	Legt eine Nummer aus dem Verlauf abgehender Anrufe fest; anschließend kann ein Fax an diese Nummer gesendet, die Nummer zum Adressbuch hinzugefügt oder gelöscht werden.
		Bearbeiten	
	Anruferliste	Übernehmen	Wählt eine Nummer aus dem Verlauf der Rufnummernübermittlung aus; Sie haben die Möglichkeit, ein Fax an diese Nummer zu senden, die Nummer zum Adressbuch hinzuzufügen oder sie zu löschen.
Bearbeiten			
Optionen	Faxauflösung	-	Legt die Auflösung für ausgehende Faxe fest.
	Kontrast	-	Passt die Helligkeit an.
	Vorl.glasScanform.	-	Passen Sie den Scanbereich des Scannerglases an das Format des Dokuments an.
	Rundsenden	Nummer hinzuf.	Sendet dieselbe Faxnachricht an mehrere Faxnummern.
	Vorschau	-	Erstellt vor dem Senden eine Vorschau der Faxnachricht.
	Farbeinstellung	-	Legt fest, ob Faxe in Schwarzweiß oder Farbe gesendet werden.
	Zeitwahl	Zeitwahl Uhrzeit	Legt die Uhrzeit fest, zu der zeitversetzte Faxaufträge gesendet werden.



Ebene 1	Ebene 2	Ebene 3	Beschreibung	
Optionen	Stapelübertrag	-	Sendet verschiedene zeitversetzte Faxaufträge an dieselbe Faxnummer und zur gleichen Uhrzeit in einer zentralen Faxübertragung.	
	Direktversand	-	Senden Sie ein Fax ohne Verwenden des Speichers.	
	Übersee-Modus	-	Aktiviert die Option, wenn beim Faxversand ins Ausland Fehler auftreten.	
	Gewählte Nummern	Wahl-W		Wählt die zuletzt gewählte Nummer erneut.
		Gewählte Nrn		Legt eine Nummer aus dem Verlauf abgehender Anrufe fest; anschließend kann ein Fax an diese Nummer gesendet, die Nummer zum Adressbuch hinzugefügt oder gelöscht werden.
		Anruferliste		Wählt eine Nummer aus dem Verlauf der Rufnummernübermittlung aus; Sie haben die Möglichkeit, ein Fax an diese Nummer zu senden, die Nummer zum Adressbuch hinzuzufügen oder sie zu löschen.
	Adressbuch	 (Suchen:)		Wenn LDAP ausgeschaltet ist, wird nur im lokalen Adressbuch gesucht. Wenn LDAP eingeschaltet ist, erfolgt die Suche im lokalen Adressbuch und auf dem LDAP-Server.
		Bearbeiten		Speichern Sie Adressbuchnummern, richten Sie Gruppennummer zum Rundsenden ein und ändern und löschen Sie Adressbuchnummern.
Als Standard	-		Speichert Ihre Einstellungen als Standardeinstellungen.	
Werkseinstell.	-		Setzt alle Einstellungen auf die werkseitigen Einstellungen zurück.	
Als Favorit speichern (Als Shortcut speichern)	-	-	Speichert die aktuellen Einstellungen als Favorit.	



[Fax] (Wenn [Faxvorschau] auf [Ein] gesetzt ist)

Ebene 1	Ebene 2	Ebene 3	Ebene 4	Beschreibung
Faxe senden	Wahl-W (PAUSE)	-	-	Wählt die zuletzt gewählte Nummer erneut. Bei Eingabe einer Fax- oder Telefonnummer auf dem Tastenfeld wird auf dem Display von der Einstellung „Wahlwiederholung“ in „Pause“ gewechselt. Drücken Sie auf „Pause“, wenn beim Wahlvorgang eine Verzögerungszeit benötigt wird, z. B. bei der Eingabe von Zugangscodes und Kreditkartennummern. Verzögerungszeiten können beim Einrichten von Adressen gespeichert werden.
	Adressbuch	 (Suchen:)	-	Wenn LDAP ausgeschaltet ist, wird nur im lokalen Adressbuch gesucht. Wenn LDAP eingeschaltet ist, erfolgt die Suche im lokalen

Ebene 1	Ebene 2	Ebene 3	Ebene 4	Beschreibung	
Faxe senden	Adressbuch	 (Suchen:)		Adressbuch und auf dem LDAP-Server.	
			Details (Diese Option wird nur angezeigt, wenn LDAP aktiviert ist.)	Zeigen Sie ausführliche Informationen zur ausgewählten Adresse an.	
		Bearbeiten	-	Speichern Sie Adressbuchnummern, richten Sie Gruppennummer zum Rundsenden ein und ändern und löschen Sie Adressbuchnummern.	
		-	Übernehmen	Sendet ein Fax mithilfe des Adressbuchs.	
	Gewählte Nummern	Wahl-W	-	Wählt die zuletzt gewählte Nummer erneut.	
		Gewählte Nrn	Übernehmen	Legt eine Nummer aus dem Verlauf abgehender Anrufe fest; anschließend kann ein Fax an diese Nummer gesendet, die Nummer zum Adressbuch hinzugefügt oder gelöscht werden.	
			Bearbeiten		
		Anruferliste	Übernehmen	Wählt eine Nummer aus dem Verlauf der Rufnummernübermittlung aus; Sie haben die Möglichkeit, ein Fax an diese Nummer zu senden, die Nummer zum Adressbuch hinzuzufügen oder sie zu löschen.	
			Bearbeiten		
		Optionen	Faxauflösung	-	Legt die Auflösung für ausgehende Faxe fest.
	Kontrast		-	Passt die Helligkeit an.	
	Vorl.glasScanform.		-	Passen Sie den Scanbereich des Scannerglases an das Format des Dokuments an.	
	Rundsenden		Nummer hinzuf.	Sendet dieselbe Faxnachricht an mehrere Faxnummern.	
	Vorschau		-	Erstellt vor dem Senden eine Vorschau der Faxnachricht.	
	Farbeinstellung		-	Legt fest, ob Faxe in Schwarzweiß oder Farbe gesendet werden.	
	Zeitwahl		Zeitwahl	Uhrzeit	Legt die Uhrzeit fest, zu der zeitversetzte Faxaufträge gesendet werden.
	Stapelübertrag		-	Sendet verschiedene zeitversetzte Faxaufträge an dieselbe Faxnummer und zur gleichen Uhrzeit in einer zentralen Faxübertragung.	
	Direktversand		-	Senden Sie ein Fax ohne Verwenden des Speichers.	
Übersee-Modus	-	Aktiviert die Option, wenn beim Faxversand ins Ausland Fehler auftreten.			

Ebene 1	Ebene 2	Ebene 3	Ebene 4	Beschreibung
Faxe senden	Optionen	Gewählte Nummern	Wahl-W	Wählt die zuletzt gewählte Nummer erneut.
			Gewählte Nrn	Legt eine Nummer aus dem Verlauf abgehender Anrufe fest; anschließend kann ein Fax an diese Nummer gesendet, die Nummer zum Adressbuch hinzugefügt oder gelöscht werden.
			Anruferliste	Wählt eine Nummer aus dem Verlauf der Rufnummernübermittlung aus; Sie haben die Möglichkeit, ein Fax an diese Nummer zu senden, die Nummer zum Adressbuch hinzuzufügen oder sie zu löschen.
		Adressbuch	 (Suchen:)	Wenn LDAP ausgeschaltet ist, wird nur im lokalen Adressbuch gesucht. Wenn LDAP eingeschaltet ist, erfolgt die Suche im lokalen Adressbuch und auf dem LDAP-Server.
			Bearbeiten	Speichern Sie Adressbuchnummern, richten Sie Gruppennummer zum Rundsenden ein und ändern und löschen Sie Adressbuchnummern.
			Als Standard	-
		Werkseinstell.	-	Setzt alle Einstellungen auf die werkseitigen Einstellungen zurück.
	Als Favorit speichern (Als Shortcut speichern)	-	-	Speichert die aktuellen Einstellungen als Favorit.
Empf. Faxe	Druck./ Lösch.	Alles drucken (neue Faxe)	-	Druckt neu empfangene Faxe aus.
		Alles drucken (alte Faxe) (Alle drucken (alte Faxe))	-	Druckt zuvor empfangene Faxe aus.
		Alle löschen (neue Faxe)	-	Löscht neu empfangene Faxe.
		Alle löschen (alte Faxe)	-	Löscht zuvor empfangene Faxe.
Adressbuch	 (Suchen:)	-	-	Wenn LDAP ausgeschaltet ist, wird nur im lokalen Adressbuch gesucht. Wenn LDAP eingeschaltet ist, erfolgt die Suche im lokalen Adressbuch und auf dem LDAP-Server.
		Details (Diese Option wird nur angezeigt, wenn LDAP aktiviert ist.)	-	Zeigen Sie ausführliche Informationen zur ausgewählten Adresse an.
	Bearbeiten	-	-	Speichern Sie Adressbuchnummern, richten Sie

Ebene 1	Ebene 2	Ebene 3	Ebene 4	Beschreibung
Adressbuch				Gruppennummer zum Rundsenden ein und ändern und löschen Sie Adressbuchnummern.
	-	Übernehmen	-	Sendet ein Fax mithilfe des Adressbuchs.
Gewählte Nummern	Wahl-W	-	-	Wählt die zuletzt gewählte Nummer erneut.
	Gewählte Nrn	Übernehmen	-	Legt eine Nummer aus dem Verlauf abgehender Anrufe fest; anschließend kann ein Fax an diese Nummer gesendet, die Nummer zum Adressbuch hinzugefügt oder gelöscht werden.
		Bearbeiten	-	
	Anruferliste	Übernehmen	-	Wählt eine Nummer aus dem Verlauf der Rufnummernübermittlung aus; Sie haben die Möglichkeit, ein Fax an diese Nummer zu senden, die Nummer zum Adressbuch hinzuzufügen oder sie zu löschen.
		Bearbeiten	-	



[Kopieren]

Ebene 1	Ebene 2	Ebene 3	Beschreibung	
Als Favorit speichern (Als Shortcut speichern)	-	-	Speichert die aktuellen Einstellungen als Favorit.	
Optionen	Qualität	-	Wählen Sie die Kopierauflösung für Ihren Dokumenttyp aus.	
	Papiertyp (Papiersorte)	-	Legt den Papiertyp entsprechend dem in der Papierkassette vorhandenen Papier fest.	
	Papierformat	-	Wählen Sie das Papierformat aus, das dem in die Papierkassette eingelegten Papier entspricht.	
	Vergr./Verkl.	100%	-	
		Vergrößern (Vergrössern)		Legt einen Vergrößerungsfaktor für die nächste Kopie fest.
		Verkleinern		Legt einen Verkleinerungsfaktor für die nächste Kopie fest.
		Auf Seitengröße (Auf Seitengröße)		Passen Sie das Kopierformat entsprechend dem eingestellten Papierformat an.
		Benutzerdefiniert (25-400%)		Geben Sie einen Vergrößerungs- oder Verkleinerungsfaktor ein.
	Dichte	-		Passt die Druckdichte an.
Normal/Sortiert	-		Legt die Option zur Stapelung bzw. Sortierung von Dokumenten fest.	
Seitenlayout	-		Druckt mehr als eine Seite auf ein einzelnes Blatt Papier (N auf 1), beide Seiten des Personalausweises auf ein einzelnes Blatt Papier (2 in 1 ID) oder Poster aus.	

Ebene 1	Ebene 2	Ebene 3	Beschreibung
Optionen	Duplex-Kopie	-	Aktiviert oder deaktiviert die Funktion für beidseitiges Kopieren und legt die Funktion „Lange Kante spiegeln“ oder „Kurze Kante spiegeln“ fest.
	Erweiterte Einst.	-	Wählen Sie erweiterte Kopiereinstellungen.
	Als Standard	-	Speichert Ihre Einstellungen als Standardeinstellungen.
	Werkseinstell.	-	Setzt alle Einstellungen auf die werkseitigen Einstellungen zurück.



[Scannen]

Ebene 1	Ebene 2	Ebene 3	Ebene 4	Beschreibung
to Speichermed (Wenn ein USB-Stick eingesetzt ist)	Weitere Scannen-Aktionen	-	-	Scannen Sie Dokumente und speichern Sie diese ohne einen Computer direkt auf einem USB-Stick.
	Optionen	-	-	
	Als Favorit speichern (Als Shortcut speichern)	-	-	
to PC (an PC)	to Datei	Weitere Scannen-Aktionen	-	Scannt Dokumente und speichert sie in einem Ordner auf Ihrem Computer.
		(Auswählen von USB oder PC)	Optionen	
			Als Favorit speichern (Als Shortcut speichern)	
	to Text	Weitere Scannen-Aktionen	-	Konvertieren Sie ein gescanntes Dokument in einen bearbeitbaren Text.
		(Auswählen von USB oder PC)	Optionen	
			Als Favorit speichern (Als Shortcut speichern)	
	to Bild	Weitere Scannen-Aktionen	-	Scannt Fotos oder Grafiken in Ihrer Grafikanwendung.
		(Auswählen von USB oder PC)	Optionen	
			Als Favorit speichern (Als Shortcut speichern)	
	to E-Mail	Weitere Scannen-Aktionen	-	Senden Sie ein gescanntes Dokument als E-Mail-Anhang.

Ebene 1	Ebene 2	Ebene 3	Ebene 4	Beschreibung
to PC (an PC)	to E-Mail	(Auswählen von USB oder PC)	Optionen Als Favorit speichern (Als Shortcut speichern)	Senden Sie ein gescanntes Dokument als E-Mail-Anhang.
an E-Mail-Server (Verfügbar, wenn Internet-Fax (I-Fax) heruntergeladen wurde)	Weitere Scannen-Aktionen	-	-	Sendet gescannte Daten an einen E-Mail-Server, indem die Kommunikation zwischen Ihrem Netzwerk und dem Mailserver zugelassen wird.
	Adressbuch	Weiter	Ziele	
	Manuell		Als Favorit speichern (Als Shortcut speichern)	
zu FTP (to FTP)	Weitere Scannen-Aktionen	-	-	Scannt Dokumente direkt im FTP-Server.
	(Auswählen des Profilnamens)	Optionen	-	
		Als Favorit speichern (Als Shortcut speichern)	-	
to Netz./SMB	Weitere Scannen-Aktionen	-	-	Scannen Sie Dokumente direkt auf einen CIFS-Server im lokalen Netzwerk.
	(Auswählen des Profilnamens)	Optionen	-	
		Als Favorit speichern (Als Shortcut speichern)	-	
an Web	-	-	-	Lädt gescannte Daten bei einem Internetdienst hoch.
WS-Scan (Erscheint bei der Installation eines Webdienstscanners, der im Netzwerk-Explorer des Computers angezeigt wird.)	Weitere Scannen-Aktionen	-	-	Scannen Sie Daten mit dem Webdienstprotokoll.
	Scannen	-	-	
	Für E-Mail scannen	-	-	
	Zum Faxen scannen	-	-	
	Zum Drucken scan.	-	-	



[Web]

Ebene 1	Beschreibung
Web	Stellt eine Verbindung zwischen dem Brother-Gerät und einem Internetdienst her.



[Apps]

Ebene 1	Beschreibung
Apps	Verbinden Sie das Brother-Gerät mit dem Brother-App-Service.



[USB]

Ebene 1	Ebene 2	Ebene 3	Ebene 4	Beschreibung
JPEG-Druck	Dateien auswählen	OK	Druckeinstell.	Passen Sie mit diesen Optionen Ihre Fotos an.
		Alle dr	-	Drucken Sie alle Fotos auf dem USB-Stick.
	Indexdruck	Indexausdr. erst. (Indexausdr. erstellen)	Druckeinstell.	Drucken Sie eine Seite mit Miniaturansichten.
Fotos drucken		Druckeinstell.	Drucken Sie Fotos durch Auswahl der Index-Nummern.	
Scannen: Speichermedium	-	-	-	Scannen Sie Dokumente in einen USB-Stick.
Web	-	-	-	Stellt eine Verbindung zwischen dem Brother-Gerät und einem Internetdienst her.



[Favoriten A3-Kopien]

Ebene 1	Ebene 2	Ebene 3	Beschreibung
A3 2 auf 1 A4 ⇒ A3 A4+Notiz(Q) (A4 + Notiz (Q)) A4+Notiz(H) (A4 + Notiz (H)) A4 + kariert A4+Leer A4 Mitte	Optionen	Qualität	Wählen Sie die Kopierauflösung für Ihren Dokumenttyp aus.
		Papiertyp (Papiersorte)	Zeigt den verfügbaren Papiertyp an.
		Papierformat	Legt das Papierformat in der Papierkassette fest.
		Dichte	Passt die Druckdichte an.



[Software- Download]

Ebene 1	Beschreibung
Software- Download	Zeigt Informationen zum Herunterladen und Installieren von Software für Mobilgeräte und Computer an.



[Favoriten]

Ebene 1	Ebene 2	Ebene 3	Beschreibung
Favorit hinzuf.	Kopieren	-	Ändert die Einstellungen unter Kopieroptionen.
	Fax	-	Ändern Sie die Einstellungen der Faxoptionen.
	Scannen	to PC (Datei)	Scannt Dokumente und speichert sie in einem Ordner auf Ihrem Computer.

Ebene 1	Ebene 2	Ebene 3	Beschreibung
Favorit hinzuf.	Scannen	to PC (Text)	Konvertieren Sie ein gescanntes Dokument in einen bearbeitbaren Text.
		to PC (Bild)	Scannt Fotos oder Grafiken in Ihrer Grafikanwendung.
		to PC (E-Mail)	Senden Sie ein gescanntes Dokument als E-Mail-Anhang.
		to Speichermed	Scannen Sie Dokumente und speichern Sie diese ohne einen Computer direkt auf einem USB-Stick.
		an E-Mail-Server (Verfügbar, wenn Internet-Fax (I-Fax) heruntergeladen wurde)	Senden Sie Ihren Scan direkt per E-Mail als Dokument in Schwarzweiß oder Farbe.
		to Netzw/SMB	Sendet gescannte Daten an einen CIFS-Server in Ihrem lokalen Netzwerk oder im Internet.
	zu FTP (to FTP)	Sendet gescannte Daten per FTP.	
	Web	-	Stellt eine Verbindung zwischen dem Brother-Gerät und einem Internetdienst her.
	Apps	-	Verbinden Sie das Brother-Gerät mit dem Brother-App-Service.
Diese Liste wird angezeigt, wenn ein Favoriten-Symbol 2 Sekunden lang gedrückt wird.	Umbenennen	-	Ermöglicht das Ändern des Favoritennamens.
	Bearb.	-	Ändern Sie die Favoriteneinstellungen.
	Löschen	-	Löscht den Favorit.
Bearb/Lösch	(Wählen Sie die Favoritenschaltfläche aus.)	Umbenennen	Ermöglicht das Ändern des Favoritennamens.
		Bearb.	Ändern Sie die Favoriteneinstellungen.
		Löschen	Löscht den Favorit.

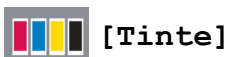

Ebene 1	Ebene 2	Beschreibung
Tintenvorrat	-	Überprüft die verfügbare Tintenmenge.
Modell der Tintenpatrone	-	Prüfen Sie die Nummern der Tintenpatronen.
Druckqualität verbessern	-	Prüfen Sie die Druckqualität, die Ausrichtung sowie die Papierzufuhr und korrigieren Sie diese entsprechend den Anweisungen im Display.
Druckkopfreinigung	-	Reinigen Sie den Druckkopf anhand der im Display angezeigten Anweisungen.
Papierreste entfernen	-	Entfernen Sie anhand der Anweisungen im Display gestautes Papier aus dem Gerät.
Druckeinstellungsoptionen	Verschmieren reduzieren	Reduzieren Sie Verschmieren auf dem Papier oder Papierstaus beim Drucken.
	Ungleich Linien reduzieren	Reduzieren Sie ungleichmäßige Zeilen auf dem Papier beim Drucken.
	Langsam trocknendes Papier	Verwenden Sie diese Einstellung, wenn Sie auf Normalpapier drucken, auf dem die Tinte langsam trocknet.

WiFi (Wi-Fi-Setup)

Ebene 1	Beschreibung
Setup-Assist.	Konfiguriert manuell den internen Druckserver.
WLAN-Assistent	Konfigurieren Sie die Wireless-Netzwerkeinstellungen mit der Brother CD-ROM.
WPS	Konfiguriert Ihre WLAN-Netzwerkeinstellungen per Tastendruck.

Wenn ein USB-Stick in den USB-Einschub eingesetzt wurde

Ebene 1	Beschreibung
JPEG-Druck	Wählen Sie das Fotomenü aus.
Scannen: Speichermedium	Scannen Sie Dokumente in einen USB-Stick.
Web	Stellt eine Verbindung zwischen dem Brother-Gerät und einem Internetdienst her.



Zugehörige Informationen

- [Einstellungs- und Funktionstabellen](#)
- [Wichtiger Hinweis](#)

Tabelle der Einstellungen (Modelle mit 9,3 cm (93,4 mm) Touchpanel)

Für folgende Modelle: MFC-J5730DW/MFC-J5930DW

In den Einstellungstabellen werden die für die Geräteprogramme verfügbaren Menüauswahloptionen erläutert.



[Einstell.]

Ebene 1	Ebene 2	Ebene 3	Beschreibung	
 (Datum & Uhrzeit)	Datum	-	Fügt auf dem Bildschirm und in den Betreffzeilen der zu versendenden Faxe das Datum und die Uhrzeit hinzu.	
	Zeit	-		
	Zeitumstellung	-	Stellen Sie das Gerät so ein, dass die Zeitumstellung zwischen Winter- und Sommerzeit automatisch erfolgt.	
	Zeitzone	-	Legt die Zeitzone fest.	
Wartung	Druckqualität verbessern	-	Prüfen Sie die Druckqualität, die Ausrichtung sowie die Papierzufuhr und korrigieren Sie diese entsprechend den Anweisungen im Display.	
	Druckkopfreinigung	-	Reinigen Sie den Druckkopf anhand der im Display angezeigten Anweisungen.	
	Papierreste entfernen	-	Entfernen Sie anhand der Anweisungen im Display gestautes Papier aus dem Gerät.	
	Tintenvorrat	-	Überprüft die verfügbare Tintenmenge.	
	Modell der Tintenpatrone	-	Prüfen Sie die Nummern der Tintenpatronen.	
	Druckeinstellungsoptionen	Verschmieren reduzieren		Reduzieren Sie Verschmieren auf dem Papier oder Papierstaus beim Drucken.
		Ungleich Linien reduzieren		Reduzieren Sie ungleichmäßige Zeilen auf dem Papier beim Drucken.
Langsam trocknendes Papier			Verwenden Sie diese Einstellung, wenn Sie auf Normalpapier drucken, auf dem die Tinte langsam trocknet.	
Wi-Fi	TCP/IP	-	Legen Sie das TCP/IP-Protokoll fest.	
	Setup-Assist.	-	Konfiguriert manuell den internen Druckserver.	
	WLAN-Assistent	-	Konfigurieren Sie die Wireless-Netzwerkeinstellungen mit der Brother CD-ROM.	
	WPS	-	Konfiguriert Ihre WLAN-Netzwerkeinstellungen per Tastendruck.	

Ebene 1	Ebene 2	Ebene 3	Beschreibung
Wi-Fi	WPS + PIN-Code	-	Konfiguriert Ihre WLAN-Netzwerkeinstellungen mithilfe von WPS und einer PIN.
	WLAN-Status	-	Zeigen Sie den aktuellen Status des Wireless-Netzwerks an.
	MAC-Adresse	-	Zeigen Sie die MAC-Adresse des Geräts an.
Leisemodus	-	-	Verringern Sie das Druckgeräusch.
Zufuhreinstell.	Zufuhr 1	Druckmedium	Stellen Sie das Druckmedium anhand des in Papierkassette 1 eingelegten Papiers ein.
		Papierformat	Stellen Sie das Papierformat anhand des in Papierkassette 1 eingelegten Papiers ein.
	Zufuhr 2	Papierformat	Stellen Sie das Papierformat anhand des in Papierkassette 2 eingelegten Papiers ein.
	MF-Zufuhr	Druckmedium	Stellen Sie das Druckmedium anhand des in die MF-Zufuhr eingelegten Papiers ein.
Papierformat		Stellen Sie das Papierformat anhand des in die MF-Zufuhr eingelegten Papiers ein.	
Faxvorschau	-	-	Zeigen Sie die empfangenen Faxe im Display an.
Alle Einstell.	-	-	Ermöglicht das Konfigurieren der detaillierten Einstellungen.



[Einstell.] > [Alle Einstell.] > [Geräteeinstell]

Ebene 1	Ebene 2	Ebene 3	Beschreibung
Wartung	Druckqualität verbessern	-	Prüfen Sie die Druckqualität, die Ausrichtung sowie die Papierzufuhr und korrigieren Sie diese entsprechend den Anweisungen im Display.
	Druckkopfreinigung	-	Reinigen Sie den Druckkopf anhand der im Display angezeigten Anweisungen.
	Papierreste entfernen	-	Entfernen Sie anhand der Anweisungen im Display gestautes Papier aus dem Gerät.
	Tintenvorrat	-	Überprüft die verfügbare Tintenmenge.
	Modell der Tintenpatrone	-	Prüfen Sie die Nummern der Tintenpatronen.
	Druckeinstellungsoptionen	Verschmieren reduzieren	
Ungleich Linien reduzieren			Reduzieren Sie ungleichmäßige Zeilen auf dem Papier beim Drucken.

Ebene 1	Ebene 2	Ebene 3	Beschreibung
Wartung	Druckeinstellungsoptionen	Langsam trocknendes Papier	Verwenden Sie diese Einstellung, wenn Sie auf Normalpapier drucken, auf dem die Tinte langsam trocknet.
Zufuhreinstell	Zufuhr 1	Druckmedium	Stellen Sie das Druckmedium anhand des in Papierkassette 1 eingelegten Papiers ein.
		Papierformat	Stellen Sie das Papierformat anhand des in Papierkassette 1 eingelegten Papiers ein.
	Zufuhr 2	Papierformat	Stellen Sie das Papierformat anhand des in Papierkassette 2 eingelegten Papiers ein.
	MF-Zufuhr	Druckmedium	Stellen Sie das Druckmedium anhand des in die MF-Zufuhr eingelegten Papiers ein.
		Papierformat	Stellen Sie das Papierformat anhand des in die MF-Zufuhr eingelegten Papiers ein.
	Zufuhreinstell.: Kopieren	Zufuhrnutzung	Wählen Sie die Zufuhr aus, die für das Kopieren verwendet werden soll.
		Zufuhrvorrang	Ändern Sie den Zufuhrvorrang für das Kopieren.
	Zufuhreinstell.: Fax	Zufuhrnutzung	Wählen Sie die Zufuhr aus, die für das Faxen verwendet werden soll.
		Zufuhrvorrang	Ändern Sie den Zufuhrvorrang für das Faxen.
	Zufuhreinstell.: Drucken	Zufuhrvorrang	Ändern Sie den Zufuhrvorrang für das Drucken vom Computer.
	Zufuhreinstell.: JPEG-Druck (Medien)	Zufuhrnutzung	Wählen Sie den Zufuhrvorrang aus, der für das Drucken von Fotos von einem USB-Stick verwendet werden soll.
		Zufuhrvorrang	Ändern Sie den Zufuhrvorrang für das Drucken von Fotos von einem USB-Stick.
	Hin. Wenig Pap. (MFC-J5930DW)	-	Wählen Sie, ob eine Meldung angezeigt wird, die Sie informiert, dass die Papierkassette fast leer ist.
	Papier prüfen	-	Prüfen Sie das Druckmedium und das Papierformat, wenn Sie die Kassette aus dem Gerät ziehen, oder wenn Sie Papier in die MF-Zufuhr einlegen.
Leisemodus	-	-	Verringern Sie das Druckgeräusch.
Lautstärke	Klingeln	-	Passt die Klingeltonlautstärke an.
	Signalton	-	Passt die Pieptonlautstärke an.
	Lautsprecher	-	Passt die Lautsprecherlautstärke an.
LCD-Einstell.	Beleuchtung	-	Passt die Helligkeit der LCD-Hintergrundbeleuchtung an.

Ebene 1	Ebene 2	Ebene 3	Beschreibung
LCD-Einstell.	Dimmer	-	Stellen Sie ein, wie lange nach dem letzten Fingerdruck der Hintergrund des Touchscreens noch leuchten soll.
Bildsch.einstell.	Startbildschirm	-	Wählen Sie den Bildschirm aus, der beim Drücken von  (Home) angezeigt wird.
	Bildschirm kopieren	-	Stellen Sie die Standardeinstellungen für den Kopieren-Bildschirm ein.
	Bildschirm scannen	-	Stellen Sie die Standardeinstellungen für den Scan-Bildschirm ein.
Hinweiseinst.	Dokumentwarnung	-	Zeigt die Warnung an, wenn ein Dokument auf dem Vorlagenglas liegen gelassen wird.
	Scan-Erg. (Leers. überspr.)	-	Zeigt abschließend ein Scanergebnis einer übersprungenen leeren Seite an.
Energiesparen	-	-	Wählen Sie aus, wie lange das Gerät nicht verwendet werden darf, bevor automatisch zum Energiesparmodus umgeschaltet wird.
Auto Abschalt.	-	-	Wählen Sie aus, wie lange das Gerät warten muss, bevor es sich nach dem Wechsel in den Energiesparmodus automatisch ausschaltet. Wenn diese Option deaktiviert wurde, wird das Gerät nicht automatisch ausgeschaltet.



[Einstell.] > [Alle Einstell.] > [Favoriten-Einst.]

Ebene 1	Ebene 2	Beschreibung
(Wählen Sie die Favoritenschaltfläche aus.)	Umbenennen	Ermöglicht das Ändern des Favoritennamens.
	Bearb.	Ändern Sie die Favoriteneinstellungen.
	Löschen	Löscht den Favorit.



[Einstell.] > [Alle Einstell.] > [Fax]

Ebene 1	Ebene 2	Ebene 3	Beschreibung
Empfangseinst.	Klingelanzahl	-	Legen Sie die Anzahl an Klingelzeichen fest, nach der ein Anruf im Fax- oder Fax/Tel-Modus angenommen wird.
	Empfangsmod.	-	Legt den für Ihre Anforderungen geeigneten Empfangsmodus aus.
	F/T Rufzeit	-	Legt die Klingeldauer des Pseudo-/Doppeltons im Fax/Tel-Modus fest.
	Faxvorschau	-	Zeigen Sie die empfangenen Faxe im Display an.

Ebene 1	Ebene 2	Ebene 3	Beschreibung
Empfangseinst.	Fax-Erkennung	-	Ermöglicht den automatischen Empfang von Faxen, wenn Anrufe entgegengenommen und Faxtöne empfangen werden.
	Fernakt.-Codes	-	Nehmen Sie Anrufe an einem Nebenanschluss oder einem externen Telefon an, und geben Sie Codes ein, damit das Gerät aktiviert bzw. deaktiviert wird. Sie können diese Codes auch personalisieren.
	Auto Verkl.	-	Reduziert die Anzahl eingehender Faxe.
	PC Faxempf.	-	Stellen Sie das Gerät so ein, dass Faxe an Ihren Computer gesendet werden. Die Funktion „Sicherungsdruck“ kann aktiviert werden.
	Speicherempf.	-	Stellen Sie das Gerät so ein, dass Faxnachrichten weitergeleitet und ankommende Faxdokumente (zur Fernabfrage von unterwegs) im Speicher oder dem Clouddienst gespeichert werden. Bei Auswahl der Optionen „Faxweiterleitung“ oder „Weiterleitung an die Cloud“ kann die Funktion „Sicherungsdruck“ aktiviert werden.
	Faxempfang-Stempel	-	Drucken Sie die Uhrzeit und das Datum des Faxempfangs oben auf den Faxnachrichten.
Berichte	Sendebericht	-	Legt die Ersteinrichtung für den Übertragungsbericht fest.
	Journal	-	Legen Sie das Intervall für den automatischen Journalausdruck fest. Wenn Sie eine andere Option als „Aus“ oder „Nach 50 Faxen“ auswählen, können Sie für die Option eine Zeit auswählen. Wenn Sie „Intervall: 7 Tage“ auswählen, können Sie den Wochentag einstellen.
Fax drucken	-	-	Drucken Sie empfangene Faxnachrichten aus, die im Speicher des Geräts gespeichert sind.
Zugangscode	-	-	Legt einen benutzerspezifischen Code für den Fernabruf fest.
Wahleinschränkung	Wähltasten	-	Stellt das Gerät so ein, dass bei Verwenden der Zifferntasten die Anruf Sperre aktiviert wird.
	Adressbuch	-	Stellt das Gerät so ein, dass bei Verwenden des Adressbuchs die Anruf Sperre aktiviert wird.
	Favoriten (Shortcuts)	-	Stellt das Gerät so ein, dass bei Verwenden eines Favoriten die Anruf Sperre aktiviert wird.
	LDAP-Server	-	Stellen Sie das Gerät so ein, dass das Wählen bei der Verwendung der LDAP-Suche eingeschränkt wird.
Anst. Aufträge	-	-	Prüfen Sie, welche noch anstehenden Aufträge im Speicher des Geräts verbleiben, und brechen Sie ausgewählte Aufträge ab.
Extras	Anrufer-Kenn.	-	Zum Anzeigen oder Drucken einer Liste der letzten 30 gespeicherten Anrufer-Kennungen.



[Einstell.] > [Alle Einstell.] > [Drucker]

(MFC-J5930DW)

Ebene 1	Ebene 2	Ebene 3	Beschreibung
Emulation	-	-	Legt den Emulationsmodus fest.

Ebene 1	Ebene 2	Ebene 3	Beschreibung
Duplex	2-seitiger Druck	-	Aktiviert oder deaktiviert die Funktion für beidseitiges Drucken und legt die Funktion „Lange Kante“ oder „Kurze Kante“ fest.
HP-Zufuhrbefehl	-	-	Wählen Sie die richtige Version der HP LaserJet-Emulation.
Drucker zurücksetzen	-	-	Setzt die Druckereinstellungen auf die werkseitigen Einstellungen zurück.



[Einstell.] > [Alle Einstell.] > [Netzwerk]

Ebene 1	Ebene 2	Ebene 3	Ebene 4	Beschreibung
LAN (Kabel)	TCP/IP	Boot-Methode	-	Legt die für Ihre Anforderungen geeignete BOOT-Methode fest.
		IP-Adresse	-	Legt die IP-Adresse fest.
		Subnet-Mask	-	Trägt die Subnetzmaske ein.
		Gateway	-	Legt die Gateway-Adresse fest.
		Knotenname	-	Legt den Knotennamen fest.
		WINS-Konfiguration	-	Legt den WINS-Konfigurationsmodus fest.
		WINS-Server	-	Legt die IP-Adresse des primären oder sekundären WINS-Servers fest.
		DNS-Server	-	Legt die IP-Adresse des primären oder sekundären DNS-Servers fest.
		APIPA	-	Stellen Sie das Gerät so ein, dass eine IP-Adresse aus einem bestimmten Adressbereich automatisch zugewiesen wird.
		IPv6	-	Aktivieren oder deaktivieren Sie das IPv6-Protokoll. Um das IPv6-Protokoll zu verwenden, rufen Sie das Brother Solutions Center unter support.brother.com auf, um weitere Informationen zu erhalten.
Ethernet	-	-	Legt den Ethernet-Verbindungsmodus fest.	
Status (Kabel)	-	-	Zeigt den aktuellen Status des verkabelten LANs an.	
MAC-Adresse	-	-	Zeigen Sie die MAC-Adresse des Geräts an.	
WLAN	TCP/IP	Boot-Methode	-	Legt die für Ihre Anforderungen geeignete BOOT-Methode fest.
		IP-Adresse	-	Legt die IP-Adresse fest.
		Subnet-Mask	-	Trägt die Subnetzmaske ein.
		Gateway	-	Legt die Gateway-Adresse fest.
		Knotenname	-	Legt den Knotennamen fest.
		WINS-Konfiguration	-	Legt den WINS-Konfigurationsmodus fest.

Ebene 1	Ebene 2	Ebene 3	Ebene 4	Beschreibung	
WLAN	TCP/IP	WINS-Server	-	Legt die IP-Adresse des primären oder sekundären WINS-Servers fest.	
		DNS-Server	-	Legt die IP-Adresse des primären oder sekundären DNS-Servers fest.	
		APIPA	-	Stellen Sie das Gerät so ein, dass eine IP-Adresse aus einem bestimmten Adressbereich automatisch zugewiesen wird.	
		IPv6	-	Aktivieren oder deaktivieren Sie das IPv6-Protokoll für ein WLAN. Um das IPv6-Protokoll zu verwenden, rufen Sie das Brother Solutions Center unter support.brother.com auf, um weitere Informationen zu erhalten.	
	Setup-Assist.	-	-	Konfiguriert manuell den internen Druckserver.	
	WLAN-Assistent	-	-	Konfigurieren Sie die Wireless-Netzwerkeinstellungen mit der Brother CD-ROM.	
	WPS	-	-	Konfiguriert Ihre WLAN-Netzwerkeinstellungen per Tastendruck.	
	WPS + PIN-Code	-	-	Konfiguriert Ihre WLAN-Netzwerkeinstellungen mithilfe von WPS und einer PIN.	
	WLAN-Status	Status	-	Zeigt den aktuellen Netzwerkstatus des WLANs an.	
		Signal	-	Zeigt die aktuelle Signalstärke des WLANs an.	
		SSID	-	Zeigt die aktuelle SSID an.	
		Komm. -Modus	-	Zeigt den aktuellen Kommunikationsmodus an.	
	MAC-Adresse	-	-	Zeigen Sie die MAC-Adresse des Geräts an.	
	Wi-Fi Direct	Taste drücken	-	-	Konfigurieren Sie die Wi-Fi Direct-Netzwerkeinstellungen per Tastendruck.
PIN-Code		-	-	Konfigurieren Sie die Wi-Fi Direct-Netzwerkeinstellungen über WPS mit einem PIN-Code.	
Manuell		-	-	Konfigurieren Sie Ihre Wi-Fi Direct-Netzwerkeinstellungen manuell.	
Gruppeneigentümer		-	-	Legt Ihr Gerät als Gruppenbesitzer fest.	
Geräteinformation		Gerätename	-	-	Zeigen Sie den Namen des Geräts an.
		SSID	-	-	Zeigen Sie die SSID des Gruppeneigentümers an.

Ebene 1	Ebene 2	Ebene 3	Ebene 4	Beschreibung
Wi-Fi Direct	Geräteinformation			Wenn das Gerät nicht verbunden ist, zeigt das Display dieses an.
		IP-Adresse	-	Zeigen Sie die aktuelle IP-Adresse des Geräts an.
	Statusinformation	Status	-	Zeigen Sie den aktuellen Wi-Fi Direct-Netzwerkstatus an.
		Signal	-	Zeigen Sie die aktuelle Signalstärke des Wi-Fi Direct-Netzwerks an. Wenn Ihr Gerät der Gruppenbesitzer ist, wird im Display immer ein starkes Signal angezeigt.
	I/F aktiviert	-	-	Aktivieren oder deaktivieren Sie die Wi-Fi Direct-Verbindung.
NFC (MFC-J5930DW)	-	-	-	Aktivieren oder deaktivieren Sie die NFC-Funktion.
E-Mail/IFAX (Verfügbar, wenn Internet-Fax (I-Fax) heruntergeladen wurde)	Mail-Adresse	-	-	Geben Sie die E-Mail-Adresse ein. (Bis zu 60 Zeichen)
	Servereinstellungen	SMTP	Server	Legt den SMTP-Servernamen und die Serveradresse fest.
			Port	Legt die SMTP-Portnummer fest.
			Auth. für SMTP	Legt die Sicherheitsmethode für E-Mail-Benachrichtigungen fest.
			SSL/TLS	Senden oder Empfangen Sie E-Mails über einen E-Mail-Server, der eine sichere SSL/TLS-Kommunikation erfordert.
			Zertifizierung verifizieren	Verifiziert automatisch das SMTP-Server-Zertifikat.
		POP3/IMAP4	Protokoll	Legt das Protokoll für den E-Mail-Empfang vom Server fest.
			Server	Legt den Servernamen und die Serveradresse fest.
			Port	Legt die Portnummer fest.
			Postfach-Name	Geben Sie den Mailbox-Namen ein. (Bis zu 60 Zeichen)
			Mailbox-Kennwort	Trägt das für die Anmeldung beim Server benötigte Kennwort ein. (Bis zu 32 Zeichen)
			Ordner wählen	Wählen Sie den angegebenen Ordner mit dem IMAP4-Protokoll im Postfach.
			SSL/TLS	Ermöglicht das Senden oder Empfangen von E-Mails über einen E-Mail-Server, für den eine sichere SSL/TLS-Kommunikation erforderlich ist.

Ebene 1	Ebene 2	Ebene 3	Ebene 4	Beschreibung			
E-Mail/IFAX (Verfügbar, wenn Internet-Fax (I-Fax) heruntergeladen wurde)	Servereinstellungen	POP3/IMAP4	Zertifizierung verifizieren	Verifiziert automatisch das Server-Zertifikat.			
			APOP	Aktiviert oder deaktiviert APOP (Authenticated Post Office Protocol).			
	Mail (Empfang)	Auto-Abruf	Auto-Abruf	Auto-Abruf	Der Server wird automatisch auf neue Nachrichten überprüft.		
				Abrufintervall	Legt das Intervall für das Abrufen neuer Nachrichten vom Server fest.		
			Mail-Kopf	-	Legen Sie fest, welche Angaben aus der E-Mail-Kopfzeile (Header) ausgedruckt werden.		
			Falsche Mail löschen/lesen	-	Legen Sie fest, dass das Gerät fehlerhafte Mails automatisch löscht.		
			Bestätigung	-	Ermöglicht das Empfangen von Benachrichtigungen.		
	Mail (Senden)	Betreff	-	-	Zeigen Sie den Betreff an.		
					Max. Größe (Max. Grösse)	Max. Größe (Max. Grösse)	Beschränkt die Größe von E-Mail-Dokumenten.
						Max. Größe (MB)	
					Bestätigung	-	Ermöglicht das Senden von Benachrichtigungen.
	Kettenrundsend	Kettenrundsenden	-	-	Legt die Kettenrundsenden-Funktion fest, um Dokumente an ein anderes Faxgerät zu senden.		
					Vertr. Domänen	-	Registriert den Domännennamen.
					K-Sendebericht	-	Druckt den Kettenrundsenden-Bericht aus.
	Manuell empfangen	-	-	-	Ruft neue Nachrichten vom POP3- bzw. IMAP4-Server manuell ab.		
Nachricht von Brother	Nachricht von Brother	-	-	Zeigen Sie Meldungen und Benachrichtigungen von Brother an.			
	Status	-	-				
Einstellungen für Webverbind	Proxy-Einstell.	Proxy-Verbindung	-	Ändert die Internetverbindungseinstellungen.			
		Adresse	-				
		Port	-				
		Benutzername	-				
		Kennwort	-				
Netzwerk I/F	-	-	-	Wählen Sie den Netzwerkverbindungstyp aus.			
Netzwerk-Reset	-	-	-	Setzt alle Netzwerkeinstellungen auf die werkseitigen Einstellungen zurück.			



[Einstell.] > [Alle Einstell.] > [Ausdrucke]

Ebene 1	Beschreibung
Sendebericht	Drucken Sie einen Sendebereich über das zuletzt gesendete Fax.
Adressbuch	Druckt eine Namensliste und die im Adressbuch gespeicherten Nummern aus.
Journal	Druckt eine Liste mit Informationen über die letzten 200 eingehenden und ausgehende Faxdokumente aus. (SE steht für „Senden“. EM steht für „Empfangen“.)
Geräteeinstell	Druckt eine Liste mit Ihren Einstellungen aus.
Netzwerk-Konfiguration	Druckt eine Liste mit Ihren Netzwerkeinstellungen aus.
WLAN-Bericht	Drucken Sie die Ergebnisse des WLAN-Verbindungsaufbaus aus.
Anruferliste	Drucken Sie eine Liste der verfügbaren Anrufer-Kennungen der letzten 30 empfangenen Faxe und Anrufe.



[Einstell.] > [Alle Einstell.] > [Geräte-Info]

Ebene 1	Ebene 2	Beschreibung
Serien-Nr.	-	Prüfen Sie die Seriennummer des Geräts.
Firmware-Version	Main-Version	Aktualisieren Sie die Firmwareversion Ihres Geräts.
Firmware-Update	-	Aktualisieren Sie Ihr Gerät auf die neueste Firmware.
Firmware autom. prüfen	-	Zeigen Sie Firmware-Informationen auf dem Home-Bildschirm an.



[Einstell.] > [Alle Einstell.] > [Inbetriebnahme]

Ebene 1	Ebene 2	Beschreibung
Datum & Uhrzeit	Datum	Fügt auf dem Bildschirm und in den Betreffzeilen der zu versendenden Faxe das Datum und die Uhrzeit hinzu.
	Zeit	
	Zeitumstellung	Stellen Sie das Gerät so ein, dass die Zeitumstellung zwischen Winter- und Sommerzeit automatisch erfolgt.
	Zeitzone	Legt die Zeitzone fest.
Abs.-Kennung	Fax	Geben Sie Ihren Namen und Ihre Faxnummer ein, die auf jede Seite der gesendeten Faxe gedruckt werden.
	Name	
Ton-/Pulswahl (Nur in bestimmten Ländern verfügbar.)	-	Legt den Wählmodus fest.
Autom. Wahlwdh. (Fax)	-	Stellen Sie das Gerät so ein, dass ein besetzter Anschluss automatisch erneut angewählt wird.
Wählton	-	Verkürzt die Wähltonerkennungspause.
Anschlussart	-	Wählen Sie die Anschlussart aus.
Kompatibilität	-	Passen Sie den Ausgleich an, um Übertragungsprobleme zu beheben. VoIP-Dienstleister unterstützen Faxnachrichten im Rahmen verschiedener Standards. Wenn regelmäßig Faxübertragungsfehler auftreten, wählen Sie „Basis (für VoIP)“ aus.
Zurücksetzen	Maschine wird zurückgesetzt	Setzen Sie alle von Ihnen geänderten Geräteeinstellungen, wie zum Beispiel Datum, Uhrzeit und Klingelanzahl, zurück.

Ebene 1	Ebene 2	Beschreibung
Zurücksetzen	Netzwerk	Setzt alle Netzwerkeinstellungen auf die werkseitigen Einstellungen zurück.
	Adressbuch & Fax	Löscht alle gespeicherten Telefonnummern und Fax Einstellungen.
	Alle Einstell.	Setzt alle Geräteeinstellungen auf die werkseitigen Einstellungen zurück.
Displaysprache (Nur in bestimmten Ländern verfügbar.)	-	Ändert die Spracheinstellung des Displays.



Zugehörige Informationen

- [Einstellungs- und Funktionstabellen](#)

Tabelle der Funktionen (Modelle mit 9,3 cm (93,4 mm) Touchpanel)

Für folgende Modelle: MFC-J5730DW/MFC-J5930DW



[Fax] (Wenn [Faxvorschau] [Aus] ist)

Ebene 1	Ebene 2	Ebene 3	Beschreibung
Adressbuch	 (Suchen:)	-	Wenn LDAP ausgeschaltet ist, wird nur im lokalen Adressbuch gesucht. Wenn LDAP eingeschaltet ist, erfolgt die Suche im lokalen Adressbuch und auf dem LDAP-Server.
		Details (Diese Option wird nur angezeigt, wenn LDAP aktiviert ist.)	Zeigen Sie ausführliche Informationen zur ausgewählten Adresse an.
	Bearbeiten	-	Speichern Sie Adressbuchnummern, richten Sie Gruppennummer zum Rundsenden ein und ändern und löschen Sie Adressbuchnummern.
	-	Übernehmen	Sendet ein Fax mithilfe des Adressbuchs.
Gewählt Nrn	Wahl-W	-	Wählt die zuletzt gewählte Nummer erneut.
	Gewählte Nummern	Übernehmen	Legt eine Nummer aus dem Verlauf abgehender Anrufe fest; anschließend kann ein Fax an diese Nummer gesendet, die Nummer zum Adressbuch hinzugefügt oder gelöscht werden.
		Bearbeiten	
	Anruferliste	Übernehmen	Wählt eine Nummer aus dem Verlauf der Rufnummernübermittlung aus; Sie haben die Möglichkeit, ein Fax an diese Nummer zu senden, die Nummer zum Adressbuch hinzuzufügen oder sie zu löschen.
		Bearbeiten	
	Optionen	Faxauflösung	-
2-seitiges Fax		-	Legt das beidseitige Scanformat fest.
Kontrast		-	Passt die Helligkeit an.
Vorl.glasScanform.		-	Passen Sie den Scanbereich des Scannerglases an das Format des Dokuments an.
Rundsenden		Nummer hinzuf.	Sendet dieselbe Faxnachricht an mehrere Faxnummern.
Vorschau		-	Erstellt vor dem Senden eine Vorschau der Faxnachricht.
Farbeinstellung		-	Legt fest, ob Faxe in Schwarzweiß oder Farbe gesendet werden.
Zeitwahl		Zeitwahl	Legt die Uhrzeit fest, zu der zeitversetzte Faxe gesendet werden.
		Uhrzeit	
Stapelübertrag		-	Sendet verschiedene zeitversetzte Faxe an dieselbe Faxnummer und zur gleichen Uhrzeit in einer zentralen Faxübertragung.
Direktversand	-	Senden Sie ein Fax ohne Verwenden des Speichers.	

Ebene 1	Ebene 2	Ebene 3	Beschreibung
Optionen	Übersee-Modus	-	Aktiviert die Option, wenn beim Faxversand ins Ausland Fehler auftreten.
	Als Standard	-	Speichert Ihre Einstellungen als Standardeinstellungen.
	Werkseinstell.	-	Setzt alle Einstellungen auf die werkseitigen Einstellungen zurück.
Als Favorit speichern (Als Shortcut speichern)	-	-	Speichert die aktuellen Einstellungen als Favorit.



[Fax] (Wenn [Faxvorschau] [Ein] ist)

Ebene 1	Ebene 2	Ebene 3	Ebene 4	Beschreibung
Faxe senden	Adressbuch	(Suchen:)	-	Wenn LDAP ausgeschaltet ist, wird nur im lokalen Adressbuch gesucht. Wenn LDAP eingeschaltet ist, erfolgt die Suche im lokalen Adressbuch und auf dem LDAP-Server.
			Details (Diese Option wird nur angezeigt, wenn LDAP aktiviert ist.)	Zeigen Sie ausführliche Informationen zur ausgewählten Adresse an.
		Bearbeiten	-	Speichern Sie Adressbuchnummern, richten Sie Gruppennummer zum Rundsenden ein und ändern und löschen Sie Adressbuchnummern.
		-	Übernehmen	Sendet ein Fax mithilfe des Adressbuchs.
	Gewählt Nrn	Wahl-W	-	Wählt die zuletzt gewählte Nummer erneut.
		Gewählte Nummern	Übernehmen	Legt eine Nummer aus dem Verlauf abgehender Anrufe fest; anschließend kann ein Fax an diese Nummer gesendet, die Nummer zum Adressbuch hinzugefügt oder gelöscht werden.
			Bearbeiten	
	Anruferliste	Übernehmen	Wählt eine Nummer aus dem Verlauf der Rufnummernübermittlung aus; Sie haben die Möglichkeit, ein Fax an diese Nummer zu senden, die Nummer zum Adressbuch hinzuzufügen oder sie zu löschen.	
		Bearbeiten		
	Optionen	Faxauflösung	-	Legt die Auflösung für ausgehende Faxe fest.
		2-seitiges Fax	-	Legt das beidseitige Scanformat fest.
		Kontrast	-	Passt die Helligkeit an.
		Vorl.glasScanform.	-	Passen Sie den Scanbereich des Scannerglases an das Format des Dokuments an.

Ebene 1	Ebene 2	Ebene 3	Ebene 4	Beschreibung	
Faxe senden	Optionen	Rundsenden	Nummer hinzuf.	Sendet dieselbe Faxnachricht an mehrere Faxnummern.	
		Vorschau	-	Erstellt vor dem Senden eine Vorschau der Faxnachricht.	
		Farbeinstellung	-	Legt fest, ob Faxe in Schwarzweiß oder Farbe gesendet werden.	
		Zeitwahl	Zeitwahl	Zeitwahl Uhrzeit	Legt die Uhrzeit fest, zu der zeitversetzte Faxaufträge gesendet werden.
			Uhrzeit		
		Stapelübertrag	-	Sendet verschiedene zeitversetzte Faxaufträge an dieselbe Faxnummer und zur gleichen Uhrzeit in einer zentralen Faxübertragung.	
		Direktversand	-	Senden Sie ein Fax ohne Verwenden des Speichers.	
		Übersee-Modus	-	Aktiviert die Option, wenn beim Faxversand ins Ausland Fehler auftreten.	
	Als Standard	-	Speichert Ihre Einstellungen als Standardeinstellungen.		
Werkseinstell.	-	Setzt alle Einstellungen auf die werkseitigen Einstellungen zurück.			
	Als Favorit speichern (Als Shortcut speichern)	-	-	Speichert die aktuellen Einstellungen als Favorit.	
Empfangene Faxe	Druck./Lösch.	Alle drucken (neue Faxe)	-	Druckt neu empfangene Faxe aus.	
		Alle drucken (alte Faxe)	-	Druckt zuvor empfangene Faxe aus.	
		Alle löschen (neue Faxe)	-	Löscht neu empfangene Faxe.	
		Alle löschen (alte Faxe)	-	Löscht zuvor empfangene Faxe.	
Adressbuch	 (Suchen:)	-	-	Wenn LDAP ausgeschaltet ist, wird nur im lokalen Adressbuch gesucht. Wenn LDAP eingeschaltet ist, erfolgt die Suche im lokalen Adressbuch und auf dem LDAP-Server.	
		Details (Diese Option wird nur angezeigt, wenn LDAP aktiviert ist.)	-	Zeigen Sie ausführliche Informationen zur ausgewählten Adresse an.	
	Bearbeiten	-	-	Speichern Sie Adressbuchnummern, richten Sie Gruppennummer zum Rundsenden ein und ändern und löschen Sie Adressbuchnummern.	
	-	Übernehmen	-	Sendet ein Fax mithilfe des Adressbuchs.	
Gewählte Nummern	Wahl-W	-	-	Wählt die zuletzt gewählte Nummer erneut.	
	Gewählte Nummern	Übernehmen	-	Legt eine Nummer aus dem Verlauf abgehender Anrufe fest;	

Ebene 1	Ebene 2	Ebene 3	Ebene 4	Beschreibung
Gewählte Nummern	Gewählte Nummern	Bearbeiten	-	anschließend kann ein Fax an diese Nummer gesendet, die Nummer zum Adressbuch hinzugefügt oder gelöscht werden.
	Anruferliste	Übernehmen	-	Wählt eine Nummer aus dem Verlauf der Rufnummernübermittlung aus; Sie haben die Möglichkeit, ein Fax an diese Nummer zu senden, die Nummer zum Adressbuch hinzuzufügen oder sie zu löschen.
		Bearbeiten	-	



[Kopie]

Ebene 1	Ebene 2	Ebene 3	Beschreibung	
Voreingestellt (Wird angezeigt, wenn Sie ► drücken.)	A4 ⇒ A3 Normal 2-seit (1⇒2) 2-seit (2⇒2) 2auf1 (ID) 2auf1 Poster Tinte sparen Buch	-	Wählen Sie die gewünschten Einstellungen aus.	
Als Favorit speichern (Als Shortcut speichern)	-	-	Speichert die aktuellen Einstellungen als Favorit.	
Optionen	Qualität	-	Wählen Sie die Kopierauflösung für Ihren Dokumenttyp aus.	
	Druckmedium	-	Legt den Papiertyp entsprechend dem in der Papierkassette vorhandenen Papier fest.	
	Papierformat	-	Wählen Sie das Papierformat aus, das dem in die Papierkassette eingelegten Papier entspricht.	
	Papierquelle	-	Legt die für den Kopiermodus zu verwendende Kassette fest.	
	Vergrößern/ Verkleinern (Vergrössern/ Verkleinern)	100%	-	
		Vergrößern (Vergrössern)		Legt einen Vergrößerungsfaktor für die nächste Kopie fest.
		Verkleinern		Legt einen Verkleinerungsfaktor für die nächste Kopie fest.
		Auf Seitengröße (Auf Seitengrösse)		Passen Sie das Kopierformat entsprechend dem eingestellten Papierformat an.
		Benutzerdefiniert (25-400%)		Geben Sie einen Vergrößerungs- oder Verkleinerungsfaktor ein.
Dichte	-		Passt die Druckdichte an.	
Normal/Sortiert	-		Legt die Option zur Stapelung bzw. Sortierung von Dokumenten fest.	
Seitenlayout	-		Druckt mehr als eine Seite auf ein einzelnes Blatt Papier (N auf 1), beide	

Ebene 1	Ebene 2	Ebene 3	Beschreibung
Optionen			Seiten des Personalausweises auf ein einzelnes Blatt Papier (2 in 1 ID) oder Poster aus.
	2-seitige Kopie	-	Aktiviert oder deaktiviert die Funktion für beidseitiges Kopieren und legt die Funktion „Lange Kante spiegeln“ oder „Kurze Kante spiegeln“ fest.
	Erweiterte Einstellungen	-	Wählen Sie erweiterte Kopiereinstellungen.



[Scannen]

Ebene 1	Ebene 2	Ebene 3	Ebene 4	Beschreibung
to Medium (Wenn ein USB-Stick eingesetzt ist)	Weitere Scannen-Aktionen	-	-	Scannen Sie Dokumente und speichern Sie diese ohne einen Computer direkt auf einem USB-Stick.
	Optionen	-	-	
	Als Favorit speichern (Als Shortcut speichern)	-	-	
an PC	to Datei	Weitere Scannen-Aktionen	-	Scannt Dokumente und speichert sie in einem Ordner auf Ihrem Computer.
		(Auswählen von USB oder PC)	Optionen	
			Als Favorit speichern (Als Shortcut speichern)	
	to Text	Weitere Scannen-Aktionen	-	Konvertieren Sie ein gescanntes Dokument in einen bearbeitbaren Text.
		(Auswählen von USB oder PC)	Optionen	
			Als Favorit speichern (Als Shortcut speichern)	
	to Bild	Weitere Scannen-Aktionen	-	Scannt Fotos oder Grafiken in Ihrer Grafikanwendung.
		(Auswählen von USB oder PC)	Optionen	
			Als Favorit speichern (Als Shortcut speichern)	
	to E-Mail	Weitere Scannen-Aktionen	-	Senden Sie ein gescanntes Dokument als E-Mail-Anhang.
		(Auswählen von USB oder PC)	Optionen	

Ebene 1	Ebene 2	Ebene 3	Ebene 4	Beschreibung	
an PC	to E-Mail	(Auswählen von USB oder PC)	Als Favorit speichern (Als Shortcut speichern)	Senden Sie ein gescanntes Dokument als E-Mail-Anhang.	
an E-Mail-Server (Verfügbar, wenn Internet-Fax (I-Fax) heruntergeladen wurde)	Weitere Scannen-Aktionen	-	-	Sendet gescannte Daten an einen E-Mail-Server, indem die Kommunikation zwischen Ihrem Netzwerk und dem Mailserver zugelassen wird.	
	Adressbuch	-	-		
	Weiter	Ziele	-		-
		Optionen	-		-
		Als Favorit speichern (Als Shortcut speichern)	-		-
Ziele	-	-	-		
zu FTP (to FTP)	Weitere Scannen-Aktionen	-	-	Scannt Dokumente direkt im FTP-Server.	
	(Auswählen des Profilnamens)	Optionen	-		
		Als Favorit speichern (Als Shortcut speichern)	-		
to Netzw./SMB	Weitere Scannen-Aktionen	-	-	Scannen Sie Dokumente direkt auf einen CIFS-Server im lokalen Netzwerk.	
	(Auswählen des Profilnamens)	Optionen	-		
		Als Favorit speichern (Als Shortcut speichern)	-		
an Web	-	-	-	Lädt gescannte Daten bei einem Internetdienst hoch.	
WS-Scan (Erscheint bei der Installation eines Webdienstscanners, der im Netzwerk-Explorer des Computers angezeigt wird.)	Weitere Scannen-Aktionen	-	-	Scannen Sie Daten mit dem Webdienstprotokoll.	
	Scannen	-	-		
	Für E-Mail scannen	-	-		
	Zum Faxen scannen	-	-		
	Zum Drucken scan.	-	-		



[Web]

Ebene 1	Beschreibung
Web	Stellt eine Verbindung zwischen dem Brother-Gerät und einem Internetdienst her.



[Apps]

Ebene 1	Beschreibung
Apps	Verbinden Sie das Brother-Gerät mit dem Brother-App-Service.



[USB]

Ebene 1	Ebene 2	Ebene 3	Ebene 4	Beschreibung
PDF-Druck (MFC-J5930DW)	(Wählen Sie eine PDF-Datei aus.)	-	Druckeinstell.	Drucken Sie eine PDF-Datei direkt von einem USB-Stick.
JPEG-Druck	Dateien auswählen	OK	Druckeinstell.	Passen Sie mit diesen Optionen Ihre Fotos an.
		Alle drucken	-	Drucken Sie alle Fotos auf dem USB-Stick.
	Indexdruck	Indexausdr. erst. (Indexausdr. erstellen)	Druckeinstell.	Drucken Sie eine Seite mit Miniaturansichten.
		Fotos über Indexnummern drucken.	Druckeinstell.	Drucken Sie Fotos durch Auswahl der Index-Nummern.
Scannen: Speichermedium	-	-	-	Scannen Sie Dokumente in einen USB-Stick.
Web	-	-	-	Stellt eine Verbindung zwischen dem Brother-Gerät und einem Internetdienst her.



[Favoriten A3-Kopien]

Ebene 1	Ebene 2	Ebene 3	Beschreibung
A3 2auf1 A4 ⇒ A3 A4+Notiz (L) A4+Notiz (P) A4 + kariert A4+Leer A4 Mitte	Optionen	Qualität	Wählen Sie die Kopierauflösung für Ihren Dokumenttyp aus.
		Druckmedium	Zeigt den verfügbaren Papiertyp an.
		Papierformat	Legt das Papierformat in der Papierkassette fest.
		Papierquelle	Stellen Sie das Gerät so ein, dass automatisch die Zufuhr ausgewählt wird, die das am besten geeignete Papier enthält.
		Dichte	Passt die Druckdichte an.



[Software- Download]

Ebene 1	Beschreibung
Software- Download	Zeigt Informationen zum Herunterladen und Installieren von Software für Mobilgeräte und Computer an.

 [Favoriten]

Ebene 1	Ebene 2	Ebene 3	Beschreibung	
Favorit hinzufügen (Shortcut hinzufügen)	Kopie	-	Ändert die Einstellungen unter Kopieroptionen.	
	Fax	-	Ändern Sie die Einstellungen der Faxoptionen.	
	Scannen	to PC (Datei)		Scannen Sie auf Ihren Computer ein Dokument in Schwarzweiß oder Farbe.
		to PC (Text)		Konvertieren Sie ein gescanntes Dokument in einen bearbeitbaren Text.
		to PC (Bild)		Scannt ein Farbbild in Ihrer Grafikanwendung.
		to PC (E-Mail)		Scannt ein Schwarzweiß- oder Farbdokument in Ihrer E-Mail-Anwendung.
		to Speichermed		Scannen Sie Dokumente und speichern Sie diese ohne einen Computer direkt auf einem USB-Stick.
		an E-Mail-Server (Verfügbar, wenn Internet-Fax (I-Fax) heruntergeladen wurde)		Senden Sie Ihren Scan direkt per E-Mail als Dokument in Schwarzweiß oder Farbe.
		to Netzw./SMB		Sendet gescannte Daten an einen CIFS-Server in Ihrem lokalen Netzwerk oder im Internet.
	zu FTP (to FTP)		Sendet gescannte Daten per FTP.	
Web	-	Stellt eine Verbindung zwischen dem Brother-Gerät und einem Internetdienst her.		
Apps	-	Verbinden Sie das Brother-Gerät mit dem Brother-App-Service.		
Diese Liste wird angezeigt, wenn ein Favoriten-Symbol 2 Sekunden lang gedrückt wird.	Umbenennen	-	Ermöglicht das Ändern des Favoritennamens.	
	Bearb.	-	Ändern Sie die Favoriteneinstellungen.	
	Löschen	-	Löscht den Favorit.	
Bearb/ Löschen	(Wählen Sie die Favoritenschaltfläche aus.)	Umbenennen	Ermöglicht das Ändern des Favoritennamens.	
		Bearb.	Ändern Sie die Favoriteneinstellungen.	
		Löschen	Löscht den Favorit.	

 [Tinte]

Ebene 1	Ebene 2	Beschreibung
Tintenvorrat	-	Überprüft die verfügbare Tintenmenge.
Modell der Tintenpatrone	-	Prüfen Sie die Nummern der Tintenpatronen.
Druckqualität verbessern	-	Prüfen Sie die Druckqualität, die Ausrichtung sowie die Papierzufuhr und korrigieren Sie diese entsprechend den Anweisungen im Display.

Ebene 1	Ebene 2	Beschreibung
Druckkopfreinigung	-	Reinigen Sie den Druckkopf anhand der im Display angezeigten Anweisungen.
Papierreste entfernen	-	Entfernen Sie anhand der Anweisungen im Display gestautes Papier aus dem Gerät.
Druckeinstellungsoptionen	Verschmieren reduzieren	Reduzieren Sie Verschmieren auf dem Papier oder Papierstaus beim Drucken.
	Ungleich Linien reduzieren	Reduzieren Sie ungleichmäßige Zeilen auf dem Papier beim Drucken.
	Langsam trocknendes Papier	Verwenden Sie diese Einstellung, wenn Sie auf Normalpapier drucken, auf dem die Tinte langsam trocknet.

WiFi (Wi-Fi-Setup)

Ebene 1	Beschreibung
Setup-Assist.	Konfiguriert manuell den internen Druckserver.
WLAN-Assistent	Konfigurieren Sie die Wireless-Netzwerkeinstellungen mit der Brother CD-ROM.
WPS	Konfiguriert Ihre WLAN-Netzwerkeinstellungen per Tastendruck.

Wenn ein USB-Stick in den USB-Einschub eingesetzt wurde

Ebene 1	Beschreibung
PDF-Druck (MFC-J5930DW)	Drucken Sie eine PDF-Datei direkt von einem USB-Stick.
JPEG-Druck	Wählen Sie das Fotomenü aus.
Scannen: Speichermedium	Scannen Sie Dokumente in einen USB-Stick.
Web	Stellt eine Verbindung zwischen dem Brother-Gerät und einem Internetdienst her.

✓ Zugehörige Informationen

- [Einstellungs- und Funktionstabellen](#)
- [Wichtiger Hinweis](#)

Ändern der Geräteeinstellungen auf dem Computer

- [Ändern der Geräteeinstellungen mit Web Based Management](#)
- [Ändern der Geräteeinstellungen mit Remote Setup](#)
- [Wo finde ich die Netzwerkeinstellungen meines Brother-Gerätes?](#)
- [Netzwerkverwaltungssoftware und Dienstprogramme](#)

Ändern der Geräteeinstellungen mit Web Based Management

Web Based Management ist ein Dienstprogramm, mit dem Sie in einem Standardwebbrowser Ihr Gerät mit dem HTTP- (Hyper Text Transfer Protocol) oder HTTPS-Protokoll (Hyper Text Transfer Protocol over Secure Socket Layer) verwalten können.

- [Was ist Web Based Management?](#)
- [Zugreifen auf Web Based Management](#)
- [Einrichten eines Anmeldekennworts für Web Based Management](#)

Was ist Web Based Management?

Web Based Management ist ein Dienstprogramm, mit dem Sie in einem Standardwebbrowser Ihr Gerät mit dem HTTP- (Hyper Text Transfer Protocol) oder HTTPS-Protokoll (Hyper Text Transfer Protocol over Secure Socket Layer) verwalten können. Geben Sie die IP-Adresse des Gerätes in den Webbrowser ein, um auf die Einstellungen des PrintServers zuzugreifen und sie zu ändern.



- Wir empfehlen Microsoft® Internet Explorer® 8/11 für Windows® und Safari 9 für Macintosh. Stellen Sie sicher, dass JavaScript und Cookies im verwendeten Browser immer aktiviert sind. Wenn Sie einen anderen Internetbrowser verwenden, achten Sie darauf, dass er mit HTTP 1.0 und HTTP 1.1 kompatibel ist.
- Sie müssen in Ihrem Netzwerk das TCP/IP-Protokoll verwenden und eine jeweils gültige IP-Adresse muss im PrintServer bzw. Computer hinterlegt sein.

The screenshot shows the Brother Web Based Management interface. At the top, there are tabs for 'Allgemein', 'Adressbuch', 'Fax', 'Drucken', 'Scannen', 'Administrator', and 'Netzwerk'. The 'Allgemein' tab is selected. On the right, there is a 'Brother Solutions Center' logo and a 'Bottom' dropdown menu. The main content area is titled 'Status' and contains several sections: 'Gerätestatus' with a green bar indicating 'Bereit'; 'Automatische Aktualisierung' with radio buttons for 'Aus' (selected) and 'Ein'; 'Tintenvorrat' with four colored bars (Magenta, Cyan, Yellow, Black) labeled M, C, Y, BK; 'WebSprache' with a dropdown menu set to 'Auto'; and 'Gerätestandort' with fields for 'Ansprechpartner' and 'Standort'.

- Der tatsächliche Bildschirm kann sich von dem oben gezeigten Bildschirm unterscheiden.



Zugehörige Informationen

- [Ändern der Geräteeinstellungen mit Web Based Management](#)

Zugreifen auf Web Based Management

- Es wird empfohlen, beim Konfigurieren der Einstellungen über Web Based Management das HTTPS-Sicherheitsprotokoll zu verwenden.
- Bei Verwendung von HTTPS für die Konfiguration von Web Based Management zeigt Ihr Browser ein Dialogfeld mit einer Warnung an.

1. Starten Sie Ihren Webbrowser.
2. Geben Sie „http://IP-Adresse des Geräts“ in die Adressleiste des Browsers ein (wobei „IP-Adresse des Geräts“ die IP-Adresse des Geräts ist).

Zum Beispiel:

http://192.168.1.2



- Wenn Sie ein DNS verwenden oder einen NetBIOS-Namen aktiviert haben, können Sie statt der IP-Adresse einen anderen Namen eingeben, wie „SharedPrinter“.

- Beispiel:

http://FreigegebenerDrucker

Wenn Sie einen NetBIOS-Namen verwenden, können Sie auch den Knotennamen verwenden.

- Beispiel:

http://brnxxxxxxxxxxxx

Den NetBIOS-Namen finden Sie im Netzwerk-Konfigurationsbericht.

- Beim Macintosh rufen Sie Web Based Management auf, indem Sie auf das Symbol des Geräts im Bildschirm **Status Monitor** klicken.

3. Standardmäßig ist kein Kennwort erforderlich. Geben Sie ein Kennwort ein, wenn Sie eines festgelegt haben, und klicken Sie dann auf .

Jetzt können Sie die Einstellungen des PrintServers ändern.

Wenn Sie die Protokolleinstellungen ändern, müssen Sie das Gerät neu starten, nachdem Sie auf **Senden** geklickt haben, um die Konfiguration zu übernehmen.



Zugehörige Informationen

- [Ändern der Geräteeinstellungen mit Web Based Management](#)
- [Netzwerk-Konfigurationsbericht drucken](#)
- [Überwachen des Gerätestatus über den Computer \(Mac\)](#)

Einrichten eines Anmeldungskennworts für Web Based Management

Um den unbefugten Zugriff auf Web Based Management zu verhindern, wird empfohlen, ein Anmeldekennwort einzurichten.

1. Starten Sie Ihren Webbrowser.
2. Geben Sie „http://IP-Adresse des Geräts“ in die Adressleiste des Browsers ein (wobei „IP-Adresse des Geräts“ die IP-Adresse des Geräts ist).

Zum Beispiel:

http://192.168.1.2



- Wenn Sie ein DNS verwenden oder einen NetBIOS-Namen aktiviert haben, können Sie statt der IP-Adresse einen anderen Namen eingeben, wie „SharedPrinter“.

- Beispiel:

http://FreigegebenerDrucker

Wenn Sie einen NetBIOS-Namen verwenden, können Sie auch den Knotennamen verwenden.

- Beispiel:

http://brnxxxxxxxxxxxx

Den NetBIOS-Namen finden Sie im Netzwerk-Konfigurationsbericht.

- Beim Macintosh rufen Sie Web Based Management auf, indem Sie auf das Symbol des Geräts im Bildschirm **Status Monitor** klicken.

3. Standardmäßig ist kein Kennwort erforderlich. Geben Sie ein Kennwort ein, wenn Sie eines festgelegt haben, und klicken Sie dann auf .
4. Klicken Sie auf **Administrator**.
5. Geben Sie das zu verwendende Kennwort im Feld **Neues Kennwort eingeben** ein (8 bis 32 Zeichen).
6. Geben Sie das Kennwort im Feld **Neues Kennwort bestätigen** erneut ein.
7. Klicken Sie auf **Senden**.

Geben Sie in Zukunft bei jedem Zugriff auf Web Based Management das Kennwort in das Feld **Anmelden** ein und klicken Sie dann auf .

Nach der Konfiguration der Einstellungen melden Sie sich durch Klicken auf  ab.



- Wenn Sie zuvor kein Anmeldekennwort festgelegt haben, können Sie auch ein Kennwort festlegen, indem Sie auf der Webseite des Gerätes auf die Schaltfläche **Bitte konfigurieren Sie das Kennwort** klicken.



Zugehörige Informationen

- [Ändern der Geräteeinstellungen mit Web Based Management](#)

Ändern der Geräteeinstellungen mit Remote Setup

Mit dem Remote-Setup-Programm können Sie viele Geräteeinstellungen des Brother-Geräts von Ihrem Computer aus konfigurieren. Wenn Sie Remote Setup starten, werden die aktuellen Einstellungen des Brother-Gerätes auf Ihren Computer heruntergeladen und auf dem Bildschirm angezeigt. Sie können diese Einstellungen auf Ihrem Computer ändern und dann direkt zum Gerät übertragen.

- [Remote Setup \(Windows®\)](#)
- [Remote Setup \(Mac\)](#)

Remote Setup (Windows®)

- Einrichten von Brother-Geräten mit dem Computer (Windows®)
- Einrichten von Brother-Geräten mit ControlCenter4 (Windows®)
- Einrichten des Geräte-Adressbuchs mit ControlCenter4 (Windows®)

Einrichten von Brother-Geräten mit dem Computer (Windows®)



Wenn die Benutzersperre auf Ein gesetzt ist, können Sie Remote Setup nicht nutzen.

1. Sie haben die folgenden Möglichkeiten:

- Windows Vista® und Windows® 7

Klicken Sie auf  (**Start**) > **Alle Programme** > **Brother** > **Brother Utilities**.

Klicken Sie auf die Dropdown-Liste und wählen Sie Ihren Modellnamen aus (sofern nicht bereits ausgewählt). Klicken Sie in der linken Navigationsleiste auf **Werkzeuge** und klicken Sie dann auf **Remote Setup**.

- Windows® 8 und Windows® 10

Starten Sie  (**Brother Utilities**), und klicken Sie dann auf die Dropdown-Liste und wählen Sie den Namen Ihres Modells aus (sofern nicht bereits ausgewählt). Klicken Sie in der linken Navigationsleiste auf **Werkzeuge** und klicken Sie dann auf **Remote Setup**.

Das Fenster des Remote-Setup-Programms wird angezeigt.



Wenn das Gerät über ein Netzwerk verbunden ist, geben Sie bei Bedarf das Kennwort ein.

2. Konfigurieren Sie die Einstellungen nach Bedarf.

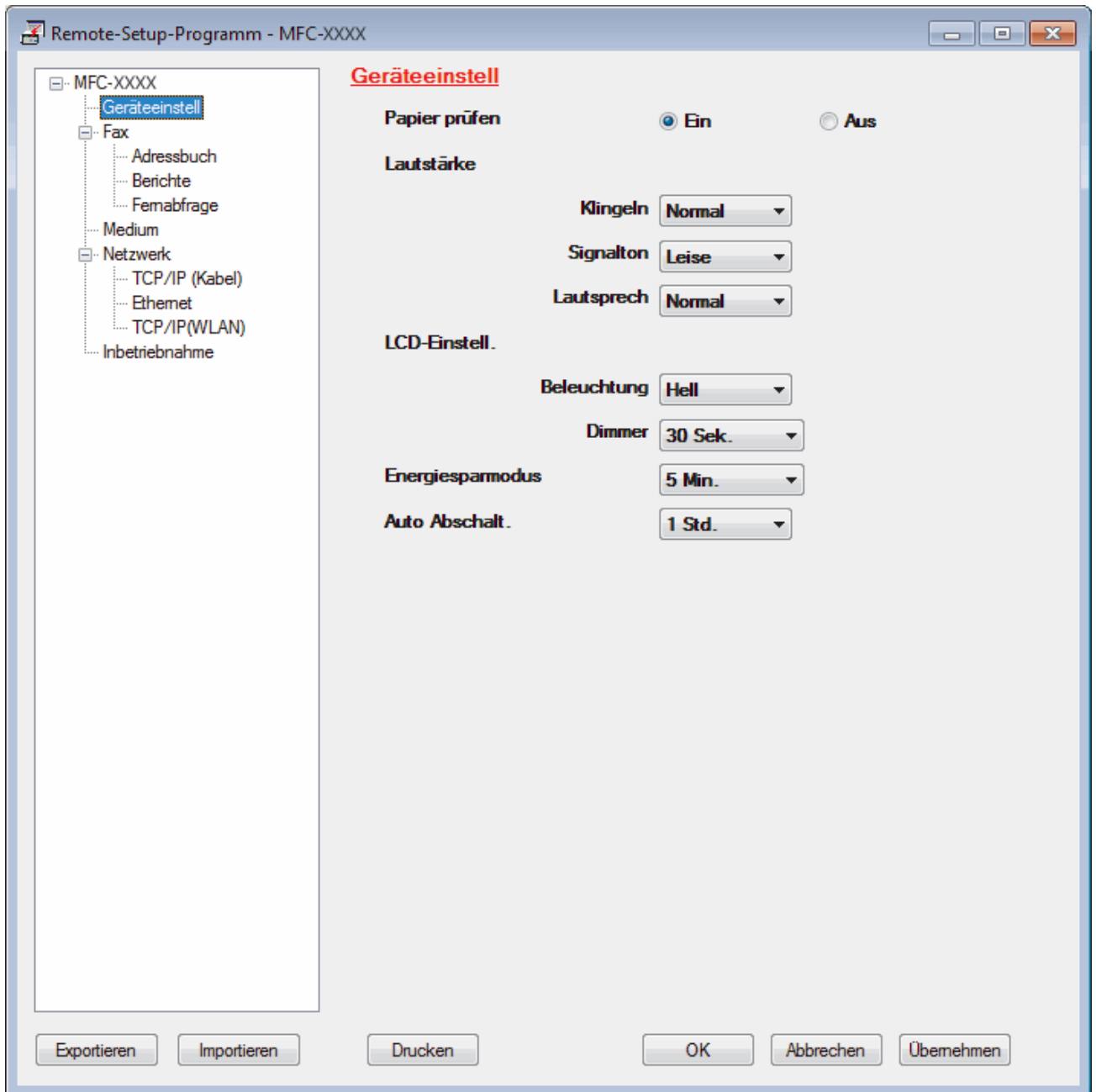

Exportieren

Klicken Sie, um die aktuellen Konfigurationseinstellungen in eine Datei zu speichern.



Klicken Sie auf **Exportieren**, um das Adressbuch oder alle Einstellungen für Ihr Gerät zu speichern.

Importieren

Klicken Sie, um eine Datei zu importieren und ihre Einstellungen zu lesen.

Drucken

Klicken Sie, um die ausgewählten Elemente beim Gerät auszudrucken. Sie können die Daten erst drucken, wenn sie auf das Gerät hochgeladen wurden. Klicken Sie auf **Übernehmen**, um die neuen Daten auf das Gerät hochzuladen, und klicken Sie dann auf **Drucken**.

OK

Klicken Sie, um das Hochladen der Daten auf das Gerät zu starten, und beenden Sie dann das Remote-Setup-Programm. Wenn eine Fehlermeldung angezeigt wird, überprüfen Sie, ob die Daten korrekt sind, und klicken Sie dann auf **OK**.

Abbrechen

Klicken Sie, um das Remote-Setup-Programm zu beenden, ohne die Daten auf das Gerät hochzuladen.

Übernehmen

Klicken Sie, um die Daten auf das Gerät hochzuladen ohne das Remote-Setup-Programm zu beenden.

3. Klicken Sie auf **OK**.

- Falls der Computer durch eine Firewall geschützt ist und Sie Remote Setup nicht verwenden können, müssen die Einstellungen der Firewall ggf. so geändert werden, dass die Kommunikation über die Portnummer 137 und 161 möglich ist.
- Wenn Sie eine Windows®-Firewall verwenden und die Brother-Software und -Treiber bereits von der CD-ROM installiert haben, ist die Firewall schon entsprechend konfiguriert.



Zugehörige Informationen

- [Remote Setup \(Windows®\)](#)
- [ControlCenter4 \(Windows®\)](#)

Einrichten von Brother-Geräten mit ControlCenter4 (Windows®)



Wenn die Benutzersperre auf Ein gesetzt ist, können Sie Remote Setup nicht nutzen.

1. Klicken Sie in der Taskleiste auf das Symbol  (ControlCenter4) und klicken Sie dann auf **Öffnen**.
2. Klicken Sie auf die Registerkarte **Geräteeinstellungen**.
3. Klicken Sie auf die Schaltfläche **Remote Setup**.
4. Konfigurieren Sie die Einstellungen nach Bedarf.

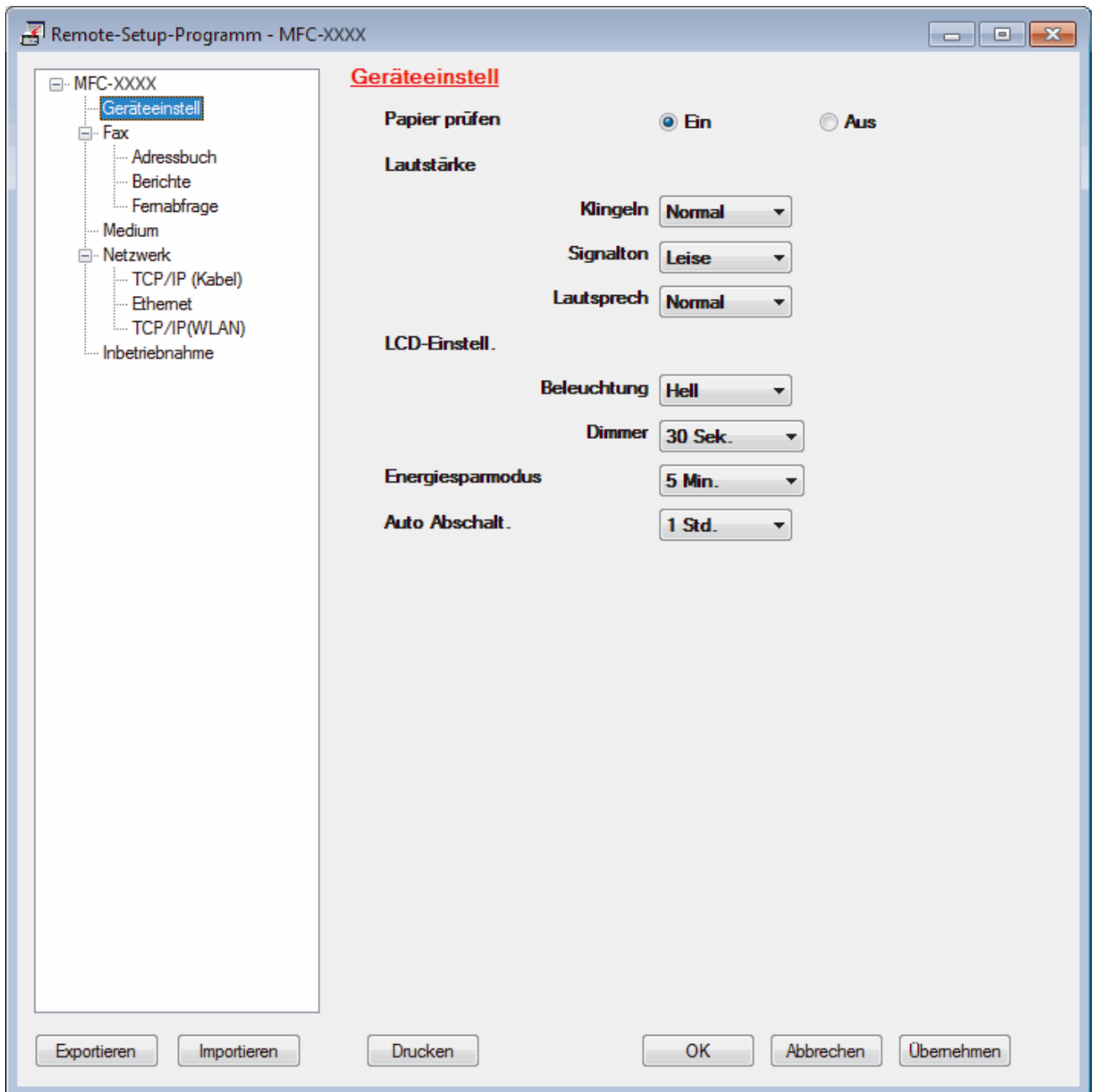

Exportieren

Klicken Sie, um die aktuellen Konfigurationseinstellungen in eine Datei zu speichern.



Klicken Sie auf **Exportieren**, um das Adressbuch oder alle Einstellungen für Ihr Gerät zu speichern.

Importieren

Klicken Sie, um eine Datei zu importieren und ihre Einstellungen zu lesen.

Drucken

Klicken Sie, um die ausgewählten Elemente beim Gerät auszudrucken. Sie können die Daten erst drucken, wenn sie auf das Gerät hochgeladen wurden. Klicken Sie auf **Übernehmen**, um die neuen Daten auf das Gerät hochzuladen, und klicken Sie dann auf **Drucken**.

OK

Klicken Sie, um das Hochladen der Daten auf das Gerät zu starten, und beenden Sie dann das Remote-Setup-Programm. Wenn eine Fehlermeldung angezeigt wird, überprüfen Sie, ob die Daten korrekt sind, und klicken Sie dann auf **OK**.

Abbrechen

Klicken Sie, um das Remote-Setup-Programm zu beenden, ohne die Daten auf das Gerät hochzuladen.

Übernehmen

Klicken Sie, um die Daten auf das Gerät hochzuladen ohne das Remote-Setup-Programm zu beenden.

5. Klicken Sie auf **OK**.

- Falls der Computer durch eine Firewall geschützt ist und Sie Remote Setup nicht verwenden können, müssen die Einstellungen der Firewall ggf. so geändert werden, dass die Kommunikation über die Portnummer 137 und 161 möglich ist.
- Wenn Sie eine Windows®-Firewall verwenden und die Brother-Software und -Treiber bereits von der CD-ROM installiert haben, ist die Firewall schon entsprechend konfiguriert.



Zugehörige Informationen

- [ControlCenter4 \(Windows®\)](#)
 - [Remote Setup \(Windows®\)](#)
-

Einrichten des Geräte-Adressbuchs mit ControlCenter4 (Windows®)

Verwenden Sie Remote-Setup über CC4, um Nummern im Adressbuch auf Ihrem Computer hinzuzufügen oder zu ändern.



Wenn die Benutzersperre auf Ein gesetzt ist, können Sie Remote Setup nicht nutzen.

1. Klicken Sie in der Taskleiste auf das Symbol  (**ControlCenter4**) und klicken Sie dann auf **Öffnen**.
2. Klicken Sie auf die Registerkarte **Geräteeinstellungen**.
3. Klicken Sie auf die Schaltfläche **Adressbuch**.
Das **Adressbuch** wird im Remote-Setup-Fenster geöffnet.
4. Ergänzen oder aktualisieren Sie die Adressbuchinformationen nach Bedarf.
5. Klicken Sie auf **OK**.



Zugehörige Informationen

- [Remote Setup \(Windows®\)](#)
- [ControlCenter4 \(Windows®\)](#)

Remote Setup (Mac)

- Einrichten von Brother-Geräten mit ControlCenter2 (Mac)
- Einrichten des Geräte-Adressbuchs mit ControlCenter2 (Mac)

Einrichten von Brother-Geräten mit ControlCenter2 (Mac)

Wenn die Benutzersperre auf Ein gesetzt ist, können Sie Remote Setup nicht nutzen.

1. Klicken Sie in der Menüleiste **Finder** auf **Gehe zu > Programme > Brother** und doppelklicken Sie dann auf das Symbol  (**ControlCenter**).

Der Bildschirm **ControlCenter2** wird angezeigt.

2. Klicken Sie auf die Registerkarte **GERÄTEEINSTELLUNGEN**.
3. Klicken Sie auf die Schaltfläche **Remote Setup**.

Der Bildschirm Remote-Setup-Programm wird angezeigt.

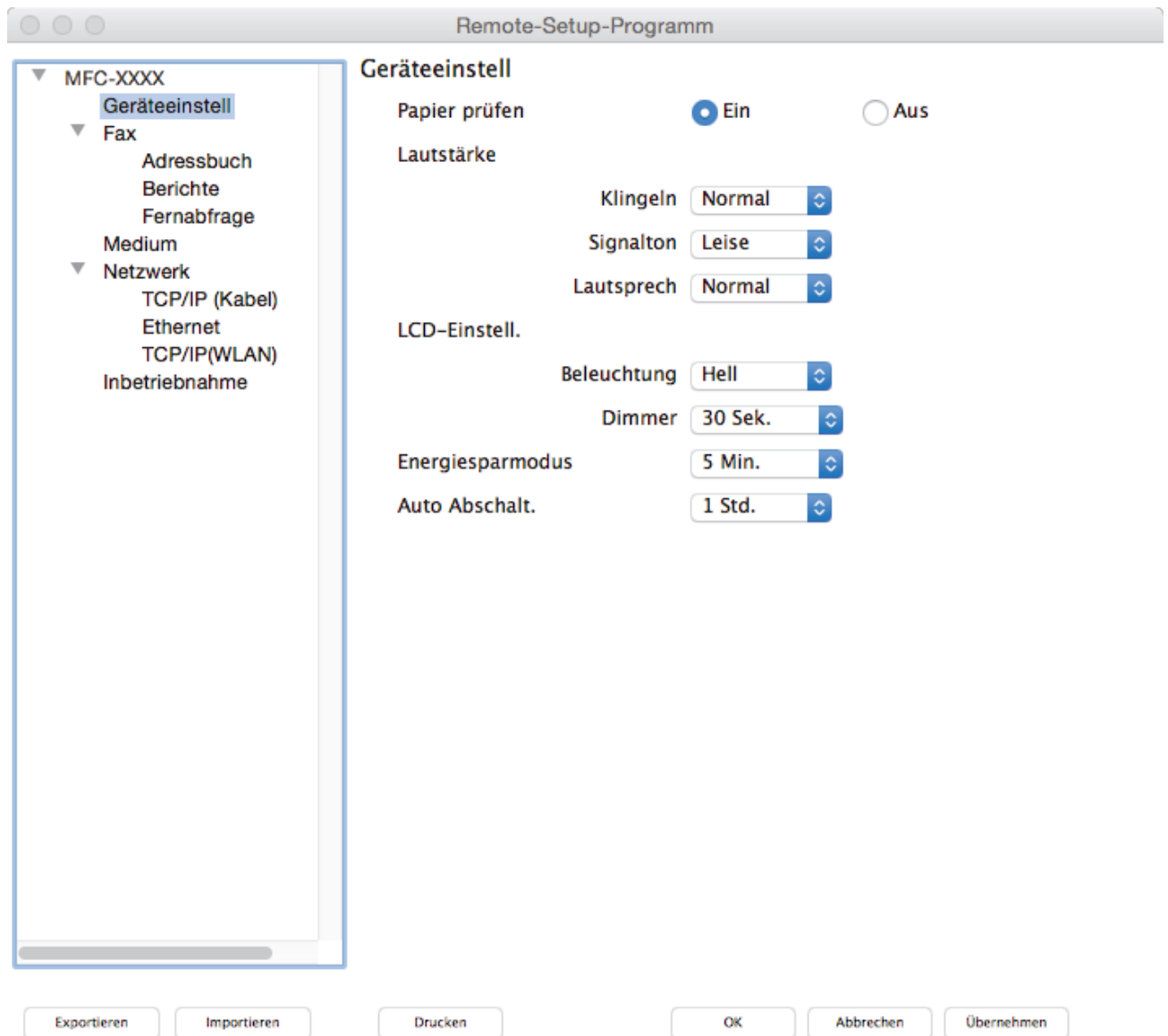

4. Konfigurieren Sie die Einstellungen nach Bedarf.

Exportieren

Klicken Sie, um die aktuellen Konfigurationseinstellungen in eine Datei zu speichern.

Klicken Sie auf **Exportieren**, um das Adressbuch oder alle Einstellungen für Ihr Gerät zu speichern.

Importieren

Klicken Sie, um eine Datei zu importieren und ihre Einstellungen zu lesen.

Drucken

Klicken Sie, um die ausgewählten Elemente beim Gerät auszudrucken. Sie können die Daten erst drucken, wenn sie auf das Gerät hochgeladen wurden. Klicken Sie auf **Übernehmen**, um die neuen Daten zum Gerät zu übertragen, und klicken Sie dann auf **Drucken**.

OK

Klicken Sie, um das Hochladen der Daten auf das Gerät zu starten, und beenden Sie dann das Remote-Setup-Programm. Falls eine Fehlermeldung erscheint, geben Sie die Daten noch einmal richtig ein und klicken Sie anschließend auf **OK**.

Abbrechen

Klicken Sie, um das Remote-Setup-Programm zu beenden, ohne die Daten auf das Gerät hochzuladen.

Übernehmen

Klicken Sie, um die Daten auf das Gerät hochzuladen ohne das Remote-Setup-Programm zu beenden.

5. Klicken Sie zum Abschluss auf **OK**.



Zugehörige Informationen

- [ControlCenter2 \(Mac\)](#)
- [Remote Setup \(Mac\)](#)

Einrichten des Geräte-Adressbuchs mit ControlCenter2 (Mac)

Verwenden Sie Remote-Setup über ControlCenter2, um Nummern im Adressbuch auf Ihrem Computer hinzuzufügen oder zu ändern.



Wenn die Benutzersperre auf Ein gesetzt ist, können Sie Remote Setup nicht nutzen.

1. Klicken Sie in der Menüleiste **Finder** auf **Gehe zu > Programme > Brother** und doppelklicken Sie dann auf das Symbol  (**ControlCenter**).

Der Bildschirm **ControlCenter2** wird angezeigt.

2. Klicken Sie auf die Registerkarte **GERÄTEEINSTELLUNGEN**.
3. Klicken Sie auf die Schaltfläche **Adressbuch**.
Das **Adressbuch** wird im Remote-Setup-Fenster geöffnet.
4. Ergänzen oder aktualisieren Sie die Adressbuchinformationen nach Bedarf.
5. Klicken Sie zum Abschluss auf **OK**.



Zugehörige Informationen

- [Remote Setup \(Mac\)](#)
- [ControlCenter2 \(Mac\)](#)

Anhang

- Technische Daten
- Eingeben von Text auf dem Brother-Gerät
- Informationen zu Recyclingpapier

Technische Daten

Allgemeine Spezifikationen

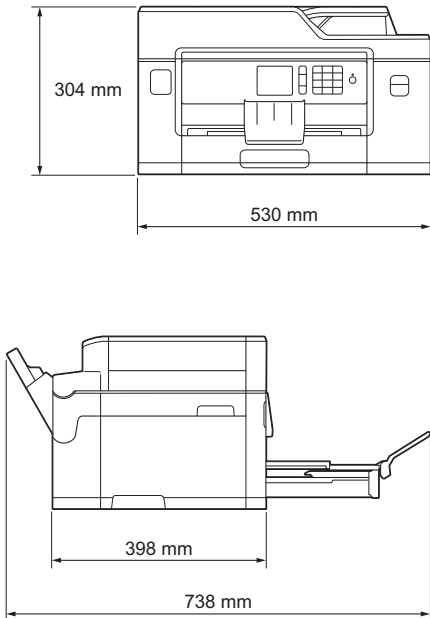
Druckertyp		Tintenstrahl-Druckwerk
Druckkopf	S/W	Piezo-Technologie mit 420 Düsen × 1
	Farbe	Piezo-Technologie mit 420 Düsen × 3
Speicherkapazität		<ul style="list-style-type: none"> MFC-J5330DW/MFC-J5335DW 128 MB MFC-J5730DW 256 MB MFC-J5930DW 512 MB
LCD (Flüssigkristalldisplay) ¹		<ul style="list-style-type: none"> MFC-J5330DW/MFC-J5335DW 6,8 cm (67,5 mm) TFT-Farb-Touchscreen MFC-J5730DW/MFC-J5930DW 9,3 cm (93,4 mm) TFT-Farb-Touchscreen
Stromquelle		AC 220 bis 240 V 50/60 Hz
Leistungsaufnahme ²		<ul style="list-style-type: none"> MFC-J5330DW/MFC-J5335DW Kopieren ³: ca. 29 W Bereit ⁴: ca. 6,5 W Energiesparmodus ⁴: ca. 1,6 W Ausgeschaltet ^{4 5}: ca. 0,04 W MFC-J5730DW/MFC-J5930DW Kopieren ⁶: ca. 30 W Bereit ⁴: ca. 6,5 W Energiesparmodus ⁴: ca. 1,6 W Ausgeschaltet ^{4 5}: ca. 0,04 W
Abmessungen		<ul style="list-style-type: none"> MFC-J5330DW/MFC-J5335DW 

			<ul style="list-style-type: none"> MFC-J5730DW/MFC-J5930DW
Gewicht			<ul style="list-style-type: none"> MFC-J5330DW/MFC-J5335DW 16,9 kg MFC-J5730DW/MFC-J5930DW 20,6 kg
Geräuschpegel	Schalldruck	Im Betrieb	50 dB(A) (ca.) ⁷
	Schalleistung ^{8 9}	Kopieren ¹⁰	LWAd =6,17 B(A) (Mono) LWAd =6,13 B(A) (Farbe)
Temperatur	Im Betrieb	10 bis 35 °C	
	Beste Druckqualität	20 bis 33 °C	
Luftfeuchtigkeit	Im Betrieb	20 bis 80 % (ohne Kondensation)	
	Beste Druckqualität	20 bis 80 % (ohne Kondensation)	
ADF (Automatischer Vorlageneinzug)			Bis zu 50 Seiten ¹¹ Papier: 80 g/m ²

¹ Diagonal gemessen

² Messung während das Gerät an die USB-Schnittstelle angeschlossen ist. Die Leistungsaufnahme ist je nach Verwendungsumgebung oder Teileabnutzung leicht unterschiedlich.

³ Wenn Automatischer Vorlageneinzug, einseitiger Druck, Standardauflösung und Dokument: ISO/IEC 24712-Druckmuster verwendet werden.

⁴ Gemessen entsprechend IEC 62301 Edition 2.0.

⁵ Selbst wenn das Gerät ausgeschaltet ist, schaltet es sich regelmäßig zur Pflege des Druckkopfes automatisch ein und dann wieder aus.

⁶ Wenn automatischer Vorlageneinzug (ADF), einseitiger Druck und Scan, Standardauflösung und Dokument: ISO/IEC 24712-Druckmuster verwendet werden.

⁷ Geräuschpegel abhängig von den Druckbedingungen.

⁸ Gemäß ISO9296

⁹ Bürogeräte mit LWAd>6,30 B(A) sind nicht zur Verwendung in Räumen geeignet, in denen vorwiegend geistig gearbeitet wird. Solche Geräte sollten aufgrund der Lärmemissionen in gesonderten Räumen aufgestellt werden.

¹⁰ Kopiergeschwindigkeit: 13 cpm (Schwarzweiß) / 11 cpm (Farbe)
Kopiergeschwindigkeit gemessen nach der Spezifikation Blauer Engel (RAL-UZ171).

¹¹ MFC-J5330DW/MFC-J5335DW: Bis zu 30 Seiten beim Kopieren mit der Sortierfunktion.

Dokumentengrößendaten

Dokumentengröße	Vorlageneinzugsbreite	105 bis 215,9 mm
	ADF-Länge ¹	148 bis 355,6 mm
	Vorlagenglasbreite	Max. 215,9 mm
	Vorlagenglaslänge	Max. 297 mm

¹ bis zu 900 mm bei Verwendung der langen Papierfunktion.

Druckmediendaten

Papiereinzug	Papierkassette #1	Papiertyp ¹	Normalpapier, Inkjet-Papier (beschichtetes Papier), Glanzpapier, Recyclingpapier
		Papierformat ²	(Querformat) A4, Letter, Executive (Hochformat) A3, Ledger, Legal, Mexico Legal, India Legal, Folio, A5, A6, Umschläge (C5, Com-10, DL, Monarch), Photo (10 x 15 cm), Photo L (9 x 13 cm), Photo 2L (13 x 18 cm), Karteikarte (13 x 20 cm)
		Maximale Papierkapazität	Bis zu 250 Blatt Normalpapier 80 g/m ²
	Papierkassette #2 (MFC-J5730DW/ MFC-J5930DW)	Papiertyp	Normalpapier, Recyclingpapier
		Papierformat	(Querformat) A4, Letter (Hochformat) A3, Ledger, Legal, Mexico Legal, India Legal, Folio
		Maximale Papierkapazität	Bis zu 250 Blatt Normalpapier 80 g/m ²
	Multifunktionszufuhr (MF-Zufuhr) ³ (MFC-J5730DW/ MFC-J5930DW)	Papiertyp ¹	Normalpapier, Inkjet-Papier (beschichtetes Papier), Glanzpapier, Recyclingpapier
		Papierformat	(Querformat) A4, Letter, Executive (Hochformat) A3, Ledger, Legal, Mexico Legal, India Legal, Folio, A5, A6, Umschläge (C5, Com-10, DL, Monarch), Photo 1 (10 x 15 cm), Photo L (9 x 13 cm), Photo 2L (13 x 18 cm), Karteikarte (13 x 20 cm)
		Maximale Papierkapazität	Bis zu 100 Blatt Normalpapier 80 g/m ²
	Manuelle Zufuhr (MFC-J5330DW/ MFC-J5335DW)	Papiertyp ¹	Normalpapier, Inkjet-Papier (beschichtetes Papier), Glanzpapier, Recyclingpapier
		Papierformat	(Querformat) A4, Letter, Executive (Hochformat) A3, Ledger, Legal, Mexico Legal, India Legal, Folio, A5, A6, Umschläge (C5, Com-10, DL, Monarch), Photo 1 (10 x 15 cm), Photo L (9 x 13 cm), Photo 2L (13 x 18 cm), Karteikarte (13 x 20 cm)

Papiereinzug	Manuelle Zufuhr (MFC-J5330DW/ MFC-J5335DW)	Maximale Papierkapazität	Bis zu 1 Blatt
Papierausgabe ¹			<ul style="list-style-type: none"> • Bis Format A4/Letter Bis zu 100 Blatt Normalpapier 80 g/m² (Ausgabe mit der Druckseite nach oben) • Größer als Format A4/Letter Bis zu 50 Blatt Normalpapier 80 g/m² (Ausgabe mit der Druckseite nach oben)

¹ Nehmen Sie die bedruckten Glanzpapiere direkt nach dem Ausdruck von der Papierablage, um das Verschmieren des Druckbildes zu vermeiden.

² Glanzpapier ist bis Format A4 oder Letter verfügbar.

³ Bei Glanzpapier wird empfohlen, die MF-Zufuhr zu verwenden.

Spezifikationen Fax

Kompatibilität	<ul style="list-style-type: none"> • MFC-J5330DW/MFC-J5335DW ITU-T Gruppe 3 • MFC-J5730DW/MFC-J5930DW ITU-T Supergruppe 3
Modemgeschwindigkeit	<ul style="list-style-type: none"> • MFC-J5330DW/MFC-J5335DW Automatische Reduzierung (Automatic Fallback): 14.400 bit/s • MFC-J5730DW/MFC-J5930DW Automatische Reduzierung (Automatic Fallback): 33.600 bit/s
Scanbreite (Einseitiges Dokument)	Automatischer Vorlageneinzug (ADF): 208 mm (A4) Vorlagenglas: 204 mm (A4)
Scanbreite und -länge (zweiseitiges Dokument) (MFC-J5730DW/MFC-J5930DW)	Breite: 208 mm (A4/Letter/Legal) (Automatischer Vorlageneinzug (ADF)) Länge: 349,6 mm (Automatischer Vorlageneinzug (ADF))
Druckbreite	291 mm (A3)
Graustufen	S/W: 8 Bit (256 Stufen) Farbe: 24 Bit (8 Bit pro Farbe/256 Stufen)
Auflösung (Horizontal)	203 dpi
Auflösung (Vertikal)	Standard: 98 dpi (Schwarz) 196 dpi (Farbe) Fein: 196 dpi (Schwarz) 196 dpi (Farbe) Superfein: 392 dpi (Schwarz) Foto: 196 dpi (Schwarz)
Adressbuch	100 Namen × 2 Nummern oder E-Mail-Adressen ¹
Gruppen	Bis zu 6
Rundsenden	250 (200 Adressbuch/50 manuelle Wahl)
Automatische Wahlwiederholung	3-mal im Abstand von 5 Minuten

Speicherübertragung	Bis zu 200 Seiten ²
Empfang bei leerer Papierkassette	Bis zu 200 Seiten ²

¹ E-Mail-Adressen stehen nach dem Herunterladen von Internet Fax (I-Fax) zur Verfügung.

² „Seiten“ bezieht sich auf die „ITU-T Test Chart #1“ (ein normaler Geschäftsbrief, Standardauflösung, MMR-Code).

Kopierdaten

Farbe/Schwarzweiß	Ja/Ja
Kopierbreite	204 mm ¹
Mehrfachkopien	Normal/sortiert, bis zu 99 Seiten
Vergrößern/Verkleinern	25 % bis 400 % (in 1 %-Schritten)
Auflösung	Ausdruck bis zu 4800 × 1200 dpi
Beidseitig	Druckmedium Normalpapier, Recyclingpapier
	Papierformat A4, Letter, A5

¹ Beim Kopieren auf Papier im Format A4.

USB-Stick-Spezifikationen

Kompatible Speichermedien	USB-Stick ¹	
JPEG-Druck	Auflösung	Bis zu 4800 × 1200 dpi
	Druckmedium	Normalpapier, Inkjet-Papier (beschichtetes Papier), Glanzpapier, Recyclingpapier
	Papierformat	A4, Letter, A3, Ledger, Photo 1(10 × 15 cm), Photo 2L (13 × 18 cm)
	Dateityp	JPEG (Das progressive JPEG-Format wird nicht unterstützt)
PDF-Druck (MFC-J5930DW)	Auflösung	Bis zu 1800 × 1200 dpi
	Druckmedium	Normalpapier, Recyclingpapier
	Papierformat	A4, Letter, A3, Ledger, Legal, Mexico Legal, India Legal, Folio, A5, A6
	Dateityp	PDF Version 1.7
Scannen auf Speichermedium	Dateityp	JPEG, PDF (Farbe, Grau) TIFF, PDF (Schwarzweiß)

¹ USB-Stick ist nicht enthalten. USB 2.0 Full-Speed. Standardmäßiger USB-Massenspeicher mit bis zu 256 GB. Unterstützte Formate: FAT12/FAT16/FAT32/exFAT

Spezifikationen Scanner

Farbe/Schwarzweiß	Ja/Ja
TWAIN-kompatibel	Ja (Windows Vista® / Windows® 7 / Windows® 8 / Windows® 10) (OS X v10.9.5 / 10.10.x / 10.11.x)
WIA-kompatibel	Ja (Windows Vista® / Windows® 7 / Windows® 8 / Windows® 10)
ICA-kompatibel	Ja (OS X v10.9.5 / 10.10.x / 10.11.x)

Farbtiefe	<ul style="list-style-type: none"> MFC-J5330DW/MFC-J5335DW 48 Bit Farbe (intern) 24 Bit Farbe (extern) MFC-J5730DW/MFC-J5930DW 48-Bit-Farbverarbeitung (Simplex) (Eingabe) 30-Bit-Farbverarbeitung (Duplex) (Eingabe) 24 Bit Farbe (extern)
Graustufen	<ul style="list-style-type: none"> MFC-J5330DW/MFC-J5335DW 16 Bit Farbe (intern) 8 Bit Farbe (extern) MFC-J5730DW/MFC-J5930DW 16-Bit-Farbverarbeitung (Simplex) (Eingabe) 10-Bit-Farbverarbeitung (Duplex) (Eingabe) 8 Bit Farbe (extern)
Auflösung	Bis zu 19200 × 19200 dpi (interpoliert) ¹ Bis zu 2400 × 1200 dpi (optisch) (vom Vorlagenglas) Bis zu 600 × 600 dpi (optisch) (vom Vorlageneinzug)
Abtastbreite und Abtastlänge (Einseitiges Dokument)	(Vorlagenglas) Breite: Bis zu 213,9 mm Länge: Bis zu 295 mm (Vorlageneinzug) Breite: Bis zu 213,9 mm Länge: Bis zu 353,6 mm
Abtastbreite und Abtastlänge (Beidseitiges Dokument) (MFC-J5730DW/MFC-J5930DW)	Breite: Bis zu 213,9 mm (Automatischer Vorlageneinzug (ADF)) Länge: Bis zu 353,6 mm (Automatischer Vorlageneinzug (ADF))

¹ Maximal 1200 × 1200 dpi Scan mit dem WIA-Treiber unter Windows Vista®, Windows® 7, Windows® 8 und Windows® 10 (Auflösungen bis zu 19200 × 19200 dpi können mit dem Scanner-Dienstprogramm ausgewählt werden).

Spezifikationen Drucker

Emulation (MFC-J5930DW)	PCL6, BR-Script3, PDF Version1.7, XPS Version 1.0	
Auflösung	Bis zu 4800 × 1200 dpi	
Druckbreite ¹	291 mm [297 mm (randlos)] ²	
Randlos drucken	A4, Letter, A3, Ledger, A6, Photo 1 (10 x 15 cm), Photo L (9 x 13 cm), Photo 2L (13 x 18 cm), Karteikarte (13 x 20 cm)	
Automatisch beidseitig	Druckmedium	Normalpapier, Recyclingpapier
	Papierformat	A4, Letter, A5, Executive
Druckgeschwindigkeit	Einzelheiten zu technischen Daten finden Sie unter www.brother.com .	

¹ Beim Drucken auf Papier im Format A3.

² Wenn das randlose Drucken eingeschaltet ist.

Spezifikationen der Schnittstellen

USB ^{1 2}	Verwenden Sie ein USB-2.0-Kabel, das nicht länger als 5 m ist.
LAN	Verwenden Sie ein Ethernet UTP-Kabel der Kategorie 5 oder höher.

WLAN	IEEE 802.11b/g/n (Infrastruktur) IEEE 802.11g/n (Wi-Fi Direct)
NFC (MFC-J5930DW)	Ja

- 1 Ihr Gerät hat einen USB 2.0 High-Speed-Anschluss. Das Gerät kann auch an einen Computer mit USB 1.1-Schnittstelle angeschlossen werden.
- 2 USB-Anschlüsse von Drittfirmen werden nicht unterstützt.

Netzwerkdaten



Sie können das Gerät in einem Netzwerk anschließen und es als Netzwerkdrucker, Netzwerkscanner, zum Faxversand und -empfang mit PC-Fax (nur Windows®) verwenden sowie Einstellungen über das Remote Setup vornehmen.

Brother BRAdmin Light (nur Windows®) Network Management-Software kann ebenfalls vom Brother Solutions Center heruntergeladen werden. Laden Sie die Software von der **Downloads**-Seite für Ihr Modell im Brother Solutions Center unter support.brother.com herunter.

(Windows®) Für anspruchsvolleres Gerätemanagement empfehlen wir die neueste Version des Dienstprogramms Brother BRAdmin Professional. Laden Sie die Software von der **Downloads**-Seite für Ihr Modell im Brother Solutions Center unter support.brother.com herunter.

Wireless-Netzwerk-Sicherheit		WEP 64/128 Bit, WPA-PSK (TKIP/AES), WPA2-PSK (TKIP/AES) ¹
Wireless-Installationshilfen	WPS	Ja

- 1 Wi-Fi Direct unterstützt nur WPA2-PSK (AES).

Spezifikationen Computeranforderungen

Unterstützte Betriebssysteme und Softwarefunktionen

Computerplattform und Betriebssystemversion		Computerschnittstelle			Prozessor	Freier Festplattenspeicher zur Installation	
		USB ¹	10/100 Base-TX (Ethernet)	Wireless 802.11b/g/n		Für Treiber	Für Anwendungen (einschließlich Treibern)
Windows®-Betriebssystem	Windows Vista® ^{2 3}	Drucken PC-Fax ⁴ Scannen			32-Bit- (x86) oder 64-Bit-Prozessor (x64)	500 MB	1,3 GB
	Windows® 7 ^{2 3}					650 MB	
	Windows® 8 ^{2 3}						
	Windows® 8.1 ^{2 3}						
	Windows® 10 Home ^{2 3}						
Windows® 10 Pro ^{2 3}							
Windows® 10 Education ^{2 3}							

	Windows® 10 Enterprise ^{2 3}				
	Windows Server® 2008	N/A	Drucken		50 MB
	Windows Server® 2008 R2			64-Bit-Prozessor (x64)	
	Windows Server® 2012				
	Windows Server® 2012 R2				
Macintosh-Betriebssystem	OS X v10.9.5 OS X v10.10.x OS X v10.11.x	Drucken PC-Fax (Senden) ⁴ Scannen		Intel®-Prozessor	80 MB
					550 MB

¹ USB-Anschlüsse von Drittfirmen werden nicht unterstützt.

² Auflösung für WIA 1200 x 1200. Das Brother Scanner-Dienstprogramm erlaubt die Verwendung einer Auflösung von bis zu 19.200 x 19.200 dpi.

³ Nuance™ PaperPort™ 14 unterstützt Windows Vista® (SP2 oder höher), Windows® 7, Windows® 8, Windows® 8.1, Windows® 10 Home, Windows® 10 Pro, Windows® 10 Education und Windows® 10 Enterprise.

⁴ Die PC-Fax-Anwendung unterstützt nur Schwarzweiß-Faxe.

Die neuesten Treiber-Updates finden Sie unter support.brother.com und rufen Sie die **Downloads**-Seite für Ihr Modell auf.

Alle Warenzeichen, Marken- und Produktnamen sind Eigentum der entsprechenden Unternehmen.



Zugehörige Informationen

- [Anhang](#)

Eingeben von Text auf dem Brother-Gerät

- Die verfügbaren Zeichen können je nach Land unterschiedlich sein.
- Die Tastaturbelegung kann je nach Funktion, die eingestellt wird, unterschiedlich sein.



>> [MFC-J5330DW/MFC-J5335DW](#)

>> [MFC-J5730DW/MFC-J5930DW](#)

MFC-J5330DW/MFC-J5335DW

Wenn Sie Text am Brother-Gerät eingeben müssen, wird die Tastatur auf dem Touchscreen angezeigt.





- Drücken Sie , um zwischen Buchstaben, Ziffern und Sonderzeichen umzuschalten.
- Drücken Sie , um zwischen Kleinbuchstaben und Großbuchstaben umzuschalten.
- Um den Cursor nach links oder rechts zu verschieben, drücken Sie ◀ oder ▶.

Einfügen von Leerzeichen

- Um ein Leerzeichen einzugeben, drücken Sie [Leerz.]. Oder Sie können ▶ drücken, um den Cursor zu bewegen.



Korrigieren

- Wenn Sie ein falsch eingegebenes Zeichen korrigieren möchten, drücken Sie ◀ oder ▶, um das falsche Zeichen zu markieren. Drücken Sie  und geben Sie anschließend das richtige Zeichen ein.
- Um ein Zeichen einzugeben, drücken Sie ◀ oder ▶, um den Cursor an der richtigen Stelle zu positionieren, und geben Sie anschließend das Zeichen ein.
- Drücken Sie  für jedes Zeichen, das Sie löschen möchten, oder halten Sie  gedrückt, um alle Zeichen zu löschen.

MFC-J5730DW/MFC-J5930DW

Wenn Sie Text am Brother-Gerät eingeben müssen, wird die Tastatur auf dem Touchscreen angezeigt.





- Drücken Sie , um zwischen Buchstaben, Ziffern und Sonderzeichen umzuschalten.
- Drücken Sie , um zwischen Kleinbuchstaben und Großbuchstaben umzuschalten.
- Um den Cursor nach links oder rechts zu verschieben, drücken Sie ◀ oder ▶.

Einfügen von Leerzeichen

- Um ein Leerzeichen einzugeben, drücken Sie [Leerzeichen (Leertaste)]. Oder Sie können ▶ drücken, um den Cursor zu bewegen.

Korrigieren

- Wenn Sie ein falsch eingegebenes Zeichen korrigieren möchten, drücken Sie ◀ oder ▶, um das falsche Zeichen zu markieren. Drücken Sie  und geben Sie anschließend das richtige Zeichen ein.
- Um ein Zeichen einzugeben, drücken Sie ◀ oder ▶, um den Cursor an der richtigen Stelle zu positionieren, und geben Sie anschließend das Zeichen ein.
- Drücken Sie  für jedes Zeichen, das Sie löschen möchten, oder halten Sie  gedrückt, um alle Zeichen zu löschen.

Zugehörige Informationen

- [Anhang](#)
- [Senden des gleichen Faxes an mehr als einen Empfänger \(Rundsenden\)](#)
- [Speichern der Adressbuchnummern von abgehenden Anrufen](#)
- [Speichern der Adressbuchnummern aus dem Verlauf der Anrufererkennung](#)
- [Ändern eines Namens der Rundsendegruppe](#)
- [Festlegen der Absender-Kennung](#)
- [Ändern oder Löschen von Favoriten](#)

Informationen zu Recyclingpapier

- Recyclingpapier hat die gleiche Qualität wie Papier, das aus dem Ausgangsmaterial Holz hergestellt wird. Normen, die für modernes Recyclingpapier gelten, stellen sicher, dass es die höchsten Qualitätsanforderungen für unterschiedliche Druckprozesse erfüllt. Bildgebungsgeräte, die von den Unterzeichnern der freiwilligen Selbstverpflichtung bereitgestellt werden, sind für die Verwendung mit Recyclingpapier geeignet, das der Norm EN 12281:2002 entspricht.
- Der Kauf von Recyclingpapier spart natürliche Ressourcen und fördert eine Kreislaufwirtschaft. Papier wird mit Zellulosefasern aus Holz hergestellt. Das Sammeln und Recyceln von Papier verlängert das Leben dieser Fasern über mehrere Lebenszyklen hinweg und nutzt Ressourcen so optimal.
- Der Herstellungsprozess für Recyclingpapier ist kürzer. Die Fasern wurden bereits verarbeitet und daher kommen weniger Wasser, Chemikalien und Energie zum Einsatz.
- Das Papierrecycling hat den Vorteil, dass Kohlenstoff eingespart wird, da das Papier nicht alternative Entsorgungswege, wie Mülldeponien oder die Abfallverbrennung, durchläuft. Der Abfall auf Mülldeponien erzeugt Methangase, die einen starken Treibhauseffekt aufweisen.



Zugehörige Informationen

- [Anhang](#)

brother

