

NOKIA

Nokia 3310

Benutzerhandbuch

Über diese Bedienungsanleitung



Wichtig: Lesen Sie für wichtige Informationen zur sicheren Verwendung des Geräts und der Batterie die Informationen zu den Themen „Zu Ihrer Sicherheit“ und „Produktsicherheit“ in der gedruckten Bedienungsanleitung oder unter www.nokia.com/support, bevor Sie das Gerät in Betrieb nehmen. Lesen Sie für die ersten Schritte mit Ihrem neuen Gerät die gedruckte Bedienungsanleitung.

Inhaltsverzeichnis

Über diese Bedienungsanleitung	2
Erste Schritte	6
Tasten und Komponenten	6
Telefon einrichten und einschalten	7
Laden des Mobiltelefons	11
Sperrn oder Entsperren der Tasten	12
Grundlagen	13
Vorteile von zwei SIM-Karten bestmöglich nutzen	13
Kennenlernen des Telefons	13
Ändern der Lautstärke	17
Ändern des Klingel- oder Mitteilungstons	18
Ändern des Hintergrunds	19
Texteingabe	19
Anrufe, Kontakte und Mitteilungen	22
Anrufe	22
Kontakte	22
Senden und Empfangen von Mitteilungen	23
Personalisieren des Mobiltelefons	25
Ändern des Klingel- oder Mitteilungstons	25
Ändern des Aussehens des Startbildschirms	25
Profile	26
Einstellungen für Öffnen	27
Kamera	29
Fotos	29
Videos	29
Internet und Verbindungen	31
Surfen im Internet	31
Musik und Videos	32
Musik-Player	32
Video-Player	32
Radio	34

Suchen und Speichern von Radiosendern	34
Radio hören	34
Uhr, Kalender und Rechner	35
Uhr und Datum manuell einstellen	35
Wecker	35
Kalender	35
Rechner	36
Bluetooth	37
Bluetooth aktivieren	37
Kopieren und Entfernen von Inhalten	38
Inhalt kopieren	38
Teilen von Inhalten	38
Entfernen privater Inhalte vom Telefon	39
Sicherung und Wiederherstellung	40
Erstellen einer Sicherung	40
Restore a backup	40
Einstellungen	42
Anrufeinstellungen	42
Mobiltelefoneinstellungen	42
Gebühreneinstellungen	42
Zubehör	43
Sicherheitseinstellungen	43
Feedback	43
Einstellungen wiederherstellen	44
Mitteilungseinstellungen	44
Produkt- und Sicherheitsinformationen	46
Zu Ihrer Sicherheit	46
Netzdienste und Kosten	49
Notrufe	49
Pflege Ihres Geräts	50
Wiederverwertung	51
Symbol einer durchgestrichenen Abfalltonne auf Rädern	52
Akku- und Ladegerätinformationen	52
Kleinkinder	54
Medizinische Geräte	54

Implantierte medizinische Geräte	54
Hören	55
Schutz des Geräts vor schädlichen Inhalten	55
Fahrzeuge	56
Explosionsgefährdete Orte	56
Informationen zur Zertifizierung (SAR)	57
Urheberrechte und andere Hinweise	58
Informationen zur Verwaltung digitaler Rechte	59
Wir helfen Ihnen bei Problemen mit Ihrem Nokia-Mobiltelefon	60
Wie bekomme ich Hilfe für mein Mobiltelefon?	60
Wo finde ich die Garantiebedingungen für mein Mobiltelefon?	60
Wo kann ich mein Mobiltelefon reparieren oder ersetzen lassen?	60
Was mache ich, wenn mein Mobiltelefon verloren geht oder gestohlen wird?	60
Wo kann ich das gesamte Sortiment von Nokia-Mobiltelefonen sehen?	61
Wo kann ich ein Nokia-Mobiltelefon erwerben?	61
Mein Telefon lässt sich nicht einschalten, was kann ich tun?	61
Mein Telefon lässt sich nicht laden, was kann ich tun?	61
Tipps zur Fehlerbehebung	62
Wo kann ich Unterstützung für mein Lumia Smartphone bekommen?	63

Erste Schritte

Tasten und Komponenten

Lernen Sie die Tasten und Teile Ihres neuen Telefons kennen.

IHR TELEFON

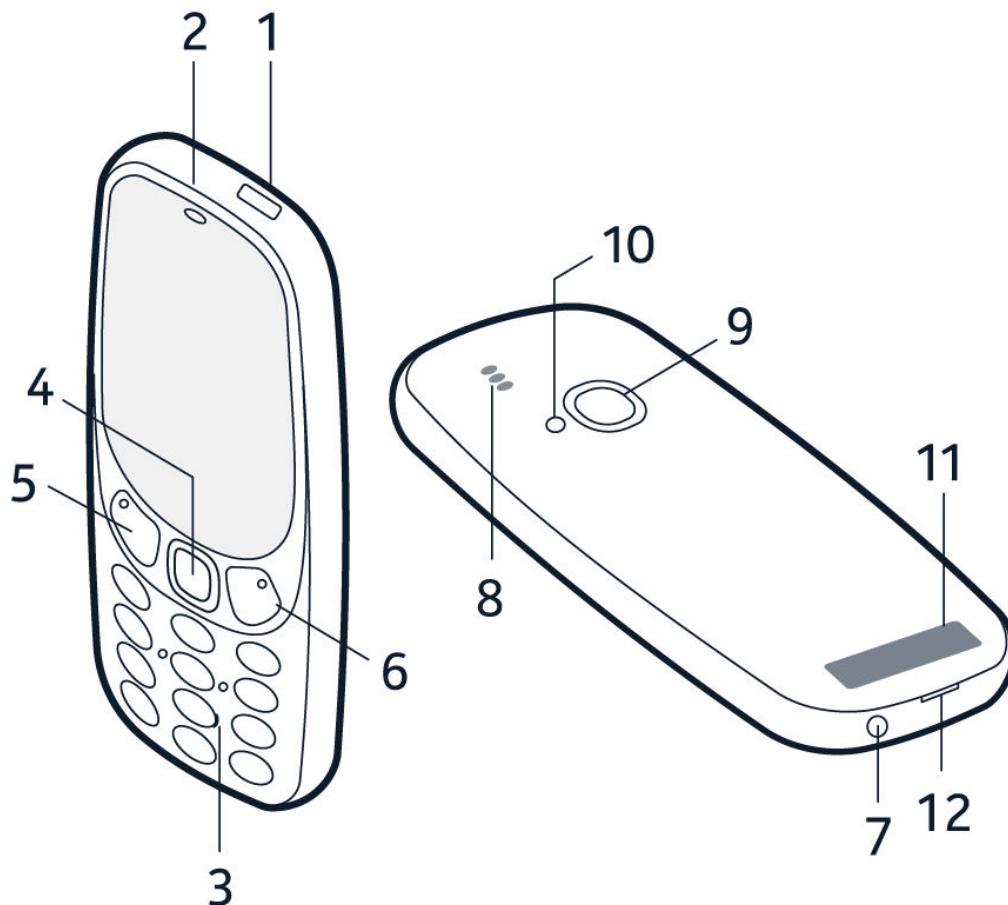

Das Telefon besitzt folgende Tasten und Komponenten:

- | | |
|-----------------------|-----------------------|
| 1. Ladegerätanschluss | 7. Kopfhöreranschluss |
| 2. Kopfhörer | 8. Lautsprecher |
| 3. Zifferntasten | 9. Kamera |
| 4. Auswahltaste | 10. Taschenlampe |

5. Funktionstaste, Anruftaste

6. Funktionstaste, Anrufende-/
Einschalttaste

11. Antennenbereich

12. Schlitz zum Öffnen der hinteren
Abdeckung

Zum Sperren der Tasten wählen Sie **Öffnen** > **Tastatur sperren**.

Zum Entsperren der Tasten drücken Sie kurz auf  und wählen Sie **Entsperren**.

Vermeiden Sie ein Berühren der Antenne während des Funkverkehrs. Das Berühren der Antenne beeinträchtigt die Qualität der Funkverbindung und kann die Betriebsdauer des Akkus verkürzen, da der Stromverbrauch des Geräts höher ist als erforderlich.

Schließen Sie keine Produkte an, die ein Ausgangssignal erzeugen, da das Gerät dadurch beschädigt werden kann. Schließen Sie keine Spannungsquelle an den Audioanschluss an. Achten Sie besonders auf die Einstellung der Lautstärke, wenn Sie ein externes Gerät oder Headset, das nicht für die Verwendung mit diesem Gerät zugelassen wurde, an den Audioanschluss anschließen.

Teile des Geräts sind magnetisch. Deshalb werden Metallgegenstände unter Umständen von dem Gerät magnetisch angezogen. Bringen Sie keine Kreditkarten oder andere magnetische Datenträger in die Nähe des Geräts, da auf diesen enthaltene Daten hierdurch gelöscht werden können.

Zubehör, das in dieser Bedienungsanleitung erwähnt wird, muss u. U. separat erworben werden, z. B. Ladegeräte, Headsets oder Datenkabel.



Hinweis: Sie können das Telefon so einrichten, dass es einen Sicherheitscode anfordert. Der voreingestellte Code lautet 12345. Ändern Sie ihn, um Ihre Privatsphäre und Ihre persönlichen Daten zu schützen. Beachten Sie allerdings, dass Sie sich bei einer Änderung den neuen Code gut merken müssen, da er von HMD Global nicht geöffnet oder umgangen werden kann.

Telefon einrichten und einschalten

Beschreibt das Einlegen von SIM-Karte, Speicherkarte und Akku sowie das Einschalten des Telefons.



MICRO-SIM

Wichtig: Das Gerät kann nur mit einer Micro-SIM-Karte (siehe Abbildung) betrieben werden. Die Verwendung inkompatibler SIM-Karten kann die Karte/das Gerät beschädigen oder die auf der Karte gespeicherten Daten unbrauchbar machen. Erkundigen Sie sich bei Ihrem Mobilfunkanbieter nach der Verwendung einer SIM-Karte, die über einen Nano-UICC-Ausschnitt verfügt



MICROSD-SPEICHERKARTEN

Verwenden Sie ausschließlich Speicherkarten, die für den Einsatz mit diesem Gerät zugelassen wurden. Die Verwendung inkompatibler kann die Karte/das Gerät beschädigen oder die auf der Karte gespeicherten Daten unbrauchbar machen.



Hinweis: Schalten Sie das Gerät vor dem Abnehmen des Covers aus und trennen Sie es vom Ladegerät und anderen Geräten. Vermeiden Sie es, elektronische Komponenten zu berühren, während Sie die Cover wechseln. Lagern und benutzen Sie das Gerät immer mit aufgesetzten Covern.

TELEFON EINRICHTEN (EINE SIM)

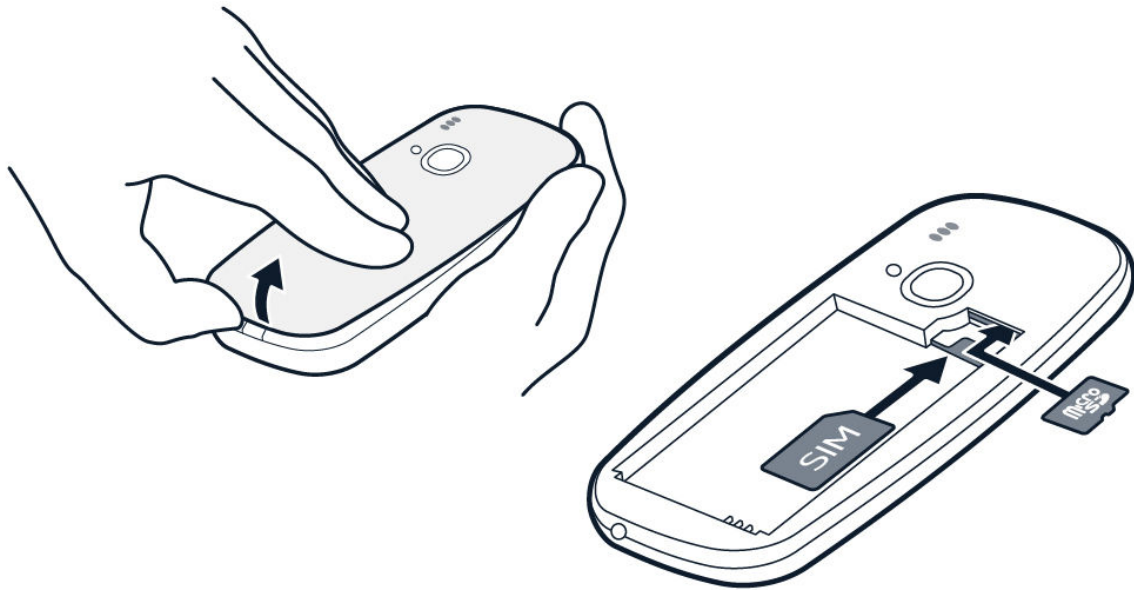

1. Setzen Sie Ihren Fingernagel in den kleinen Schlitz auf der Unterseite des Telefons und hebeln Sie das Cover ab.
2. Wenn der Akku eingesetzt ist, nehmen Sie ihn heraus.
3. Schieben Sie die SIM-Karte mit der Kontaktseite nach unten zeigend in den SIM-Kartenschlitz ein.
4. Wenn Sie eine Speicherkarte haben, schieben Sie diese in den Speicherkartenhalter ein.
5. Richten Sie Anschlusskontakte des Akkus aus und setzen Sie ihn ein.
6. Bringen Sie die hintere Abdeckung wieder an.

TELEFON EINRICHTEN (DUAL-SIM)

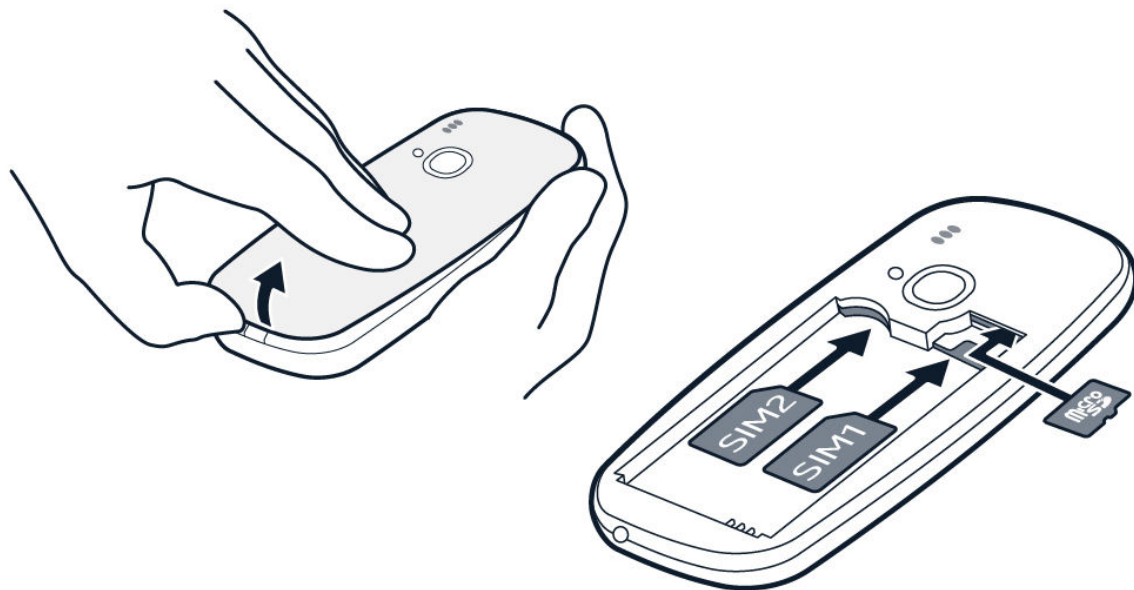

1. Setzen Sie Ihren Fingernagel in den kleinen Schlitz auf der Unterseite des Telefons und hebeln Sie das Cover ab.
2. Wenn der Akku eingesetzt ist, nehmen Sie ihn heraus.
3. Schieben Sie die erste SIM-Karte mit der Kontaktseite nach unten zeigend in den SIM-Schlitz 1 ein. Schieben Sie die zweite SIM in SIM-Schlitz 2 ein. Bei Nichtbenutzung des Geräts sind beide SIM-Karten gleichzeitig verfügbar. Wenn eine SIM-Karte aktiv ist (z. B. beim Telefonieren), ist die andere Karte möglicherweise nicht verfügbar.
4. Wenn Sie eine Speicherkarte haben, schieben Sie diese in den Speicherkartenhalter ein.
5. Richten Sie Anschlusskontakte des Akkus aus und setzen Sie ihn ein.
6. Bringen Sie die hintere Abdeckung wieder an.

TELEFON EINSCHALTEN

Halten Sie die Taste  gedrückt.

ENTFERNEN DER SIM-KARTE

Öffnen Sie die hintere Abdeckung, nehmen Sie den Akku heraus und ziehen Sie die SIM-Karte heraus.

ENTFERNEN DER SPEICHERKARTE

Öffnen Sie die hintere Abdeckung, nehmen Sie den Akku heraus und ziehen Sie die Speicherkarte heraus.

Laden des Mobiltelefons

Der Akku ist werkseitig vorgeladen, muss aber möglicherweise vor der Verwendung des Mobiltelefons neu geladen werden.

LADEN DES AKKUS

1. Schließen Sie das Ladegerät an eine Steckdose an.
2. Schließen Sie das Ladegerät an das Mobiltelefon an. Ziehen Sie nach Abschluss zuerst das Ladegerät vom Mobiltelefon und dann von der Steckdose ab.

Ist der Akku vollständig entladen, dauert es möglicherweise einige Minuten, bis die Ladeanzeige im Display angezeigt wird.



Tip: Wenn keine Steckdose verfügbar ist, können Sie das Laden über USB verwenden. Während des Ladens können Daten übertragen werden. Die Effizienz des Ladens über USB variiert erheblich. Entsprechend kann es längere Zeit dauern, bis genügend Ladekapazität zum Starten und Benutzen des Geräts vorhanden ist. Vergewissern Sie sich, dass der Computer eingeschaltet ist.

STROM SPAREN

So sparen Sie Strom:

1. Laden Sie sinnvoll auf: Laden Sie den Akku immer vollständig auf.
2. Wählen Sie nur erforderliche Töne aus: Schalten Sie überflüssige Töne aus, z. B. Tastentöne.
3. Verwenden Sie anstatt des Lautsprechers einen kabelgebundenen Kopfhörer.
4. Ändern Sie die Bildschirmeinstellungen des Telefons: Stellen Sie den Bildschirm des Telefons so ein, dass er nach kurzer Zeit ausgeschaltet wird.
5. Verringern Sie die Displayhelligkeit.
6. Verwenden Sie etwaige Netzwerkverbindungen, wie z. B. Bluetooth, selektiv: Schalten Sie die betreffenden Verbindungen nur ein, wenn Sie diese auch benutzen.

Sperrern oder Entsperren der Tasten

SPERREN DER TASTATUR

Mit der Tastatursperre können Sie versehentliches Drücken der Tasten verhindern. Wählen Sie **Öffnen** > **Tastatur sperren** .

ENTSPERREN DER TASTATUR

Drücken Sie auf  und wählen Sie **Entsperren** .

Grundlagen

Vorteile von zwei SIM-Karten bestmöglich nutzen

Sie können mit zwei SIM-Karten nicht nur telefonieren, sondern diese auch für andere Zwecke verwenden.

AUSWÄHLEN DER ZU VERWENDENDEN SIM-KARTE

1. Wählen Sie **Menü** >  > **Verbindungen** > **Dual-SIM** .
2. Zum Festlegen der für Sprachanrufe zu verwendenden SIM-Karte wählen Sie **Anruf** , stellen Sie **Immer fragen** auf **Aus** und wählen Sie **Vorrangige SIM** .
3. Zum Festlegen der für Mitteilungen zu verwendenden SIM-Karte wählen Sie **Mitteilungen** , stellen Sie **Immer fragen** auf **Aus** und wählen Sie **Vorrangige SIM** .
4. Zum Festlegen der für mobile Daten zu verwendenden SIM schalten Sie **Mobile Datenverb.** auf **Ein** und wählen Sie **Mobile Datenv.** > **Vorrangige SIM** .

ANRUFWEITERLEITUNG ZWISCHEN IHREN BEIDEN SIMS

Nutzen Sie alle Vorteile Ihrer beiden SIM-Karten. Wenn Sie Ihre Anrufe zwischen Ihren SIM-Karten weiterleiten können Sie bei einem eingehenden Anruf auf einer SIM-Karte während eines laufenden Anrufs auf der anderen SIM-Karte Ihre Anrufe von beiden SIMs genauso verwalten wie auf einer SIM-Karte.

Vergewissern Sie sich, dass zwei SIM-Karten in das Telefon eingesetzt sind.

1. Wählen Sie **Menü** >  > **SIM-Nummern** .
2. Geben Sie die Nummern Ihrer beiden SIMs ein.
3. Wählen Sie je nach Art der gewünschten Anrufweiterleitung, wenn eine Ihrer SIMs außerhalb der Reichweite oder besetzt ist, entweder **Zwischen 2 SIM-Krt.** , **Von SIM1 zu SIM2** oder **Von SIM2 zu SIM1** .



Tip: Um zu prüfen, ob Ihre Anrufe weitergeleitet werden, wählen Sie **Status prüfen** .

Kennenlernen des Telefons

APPS UND FUNKTIONEN IHRES TELEFONS KENNENLERNEN



Wählen Sie **Menü**.

APP ODER FUNKTION AUFRUFEN

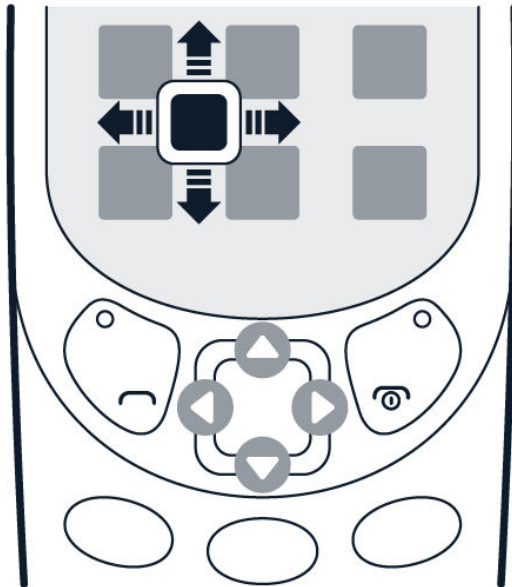

Drücken Sie auf die Blätterertaste nach oben, nach unten, nach links oder nach rechts.

ÖFFNEN EINER APP ODER AUSWÄHLEN EINER FUNKTION



Wählen Sie **Auswählen** .

ZURÜCK ZUR VORHERIGEN ANSICHT

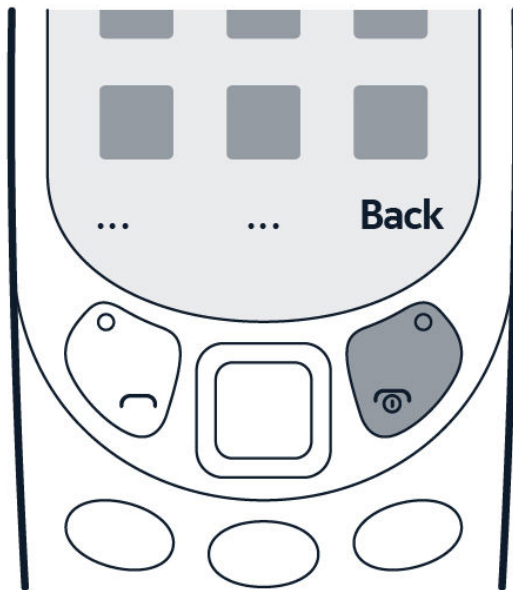

Wählen Sie Zurück aus.

ZURÜCK ZUM STARTBILDSCHIRM

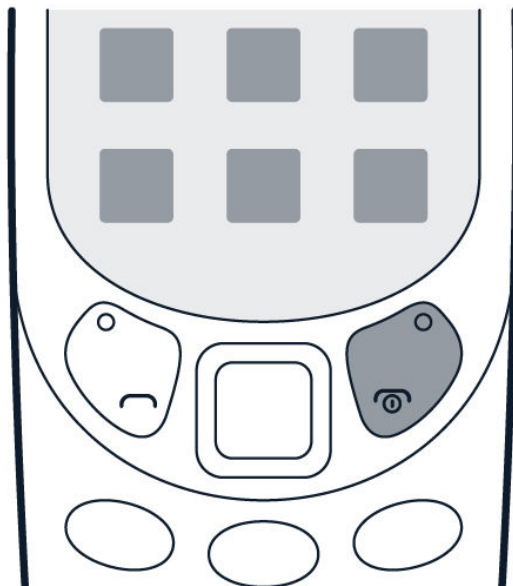

Drücken Sie auf die Ende-Taste.

TASCHENLAMPE EINSCHALTEN



Blättern Sie im Ruhebildschirm zweimal nach oben, um die Taschenlampe einzuschalten.

Zum Ausschalten der Taschenlampe blättern Sie einmal nach oben.

Richten Sie den Lichtstrahl nicht in die Augen von Personen.

Ändern der Lautstärke

LAUTSTÄRKE ERHÖHEN ODER ERNIEDRIGEN

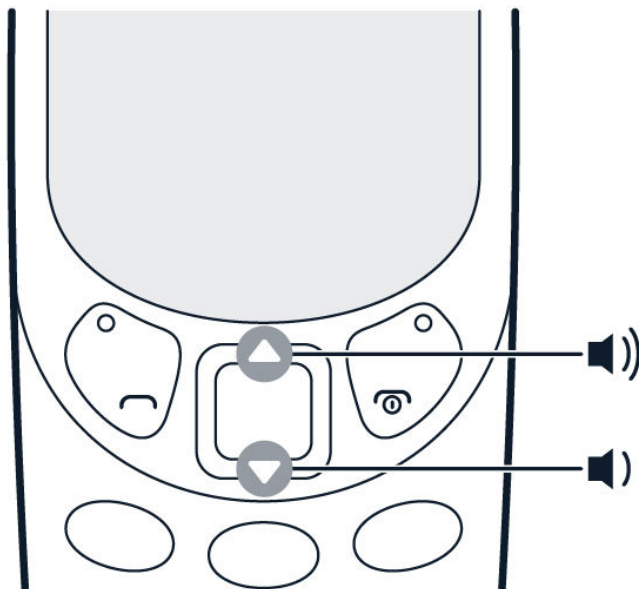

Das Telefon klingelt zu leise oder zu laut? Sie können die Lautstärke nach Wunsch einstellen.

Blättern Sie zum Ändern der Lautstärke während eines Anrufs oder beim Radiohören nach oben oder unten.

Ändern des Klingel- oder Mitteilungstons

Sie können einen neuen Klingel- oder Mitteilungston auswählen.

ÄNDERN DES KLINGELTONS

1. Wählen Sie **Menü** > **⚙️** > **Töne**.
2. Wählen Sie **Klingelton**.
3. Blättern Sie zu einem Klingelton.
4. Drücken Sie auf **OK**.



Tipp: Ist Ihr Klingelton zu laut oder zu leise? Wählen Sie **Ruftonlautstärke** und blättern Sie nach links oder rechts.

ÄNDERN DER MITTEILUNGSTÖNE

1. Wählen Sie **Menü** > **⚙️** > **Töne** > **Mitteilungen**.
2. Blättern Sie zu einem Mitteilungston.
3. Drücken Sie auf **OK**.

Ändern des Hintergrunds

AUSWÄHLEN EINES NEUEN HINTERGRUNDS

Sie können den Hintergrund des Startbildschirms mit der Einstellung **Hintergrund** ändern.

1. Wählen Sie **Menü** > **⚙️** > **Displayeinstell.** > **Hintergrund**.
2. Wählen Sie **Standard** zum Anzeigen der verfügbaren Hintergründe.
3. Blättern Sie zu einem Hintergrund und wählen Sie **Anzeigen** um eine Vorschau anzuzeigen.
4. Wählen Sie **Auswählen** und danach die Option zur Positionierung des Hintergrunds auf dem Bildschirm.

Sie können auch einen Hintergrund aus Ihren auf dem Telefon gespeicherten Fotos auswählen.

Texteingabe

TEXTEINGABE ÜBER DIE TASTATUR

Die Texteingabe mit der Tastatur ist einfach und macht Spaß.

Drücken Sie wiederholt auf eine Taste, bis der gewünschte Buchstabe angezeigt wird.

Zum Eingeben eines Leerzeichens drücken Sie auf **0**.

Zum Eingeben von Sonderzeichen oder Satzzeichen drücken Sie auf *****.

Zum Wechseln zwischen Groß- und Kleinschreibung drücken Sie wiederholt auf **#**.

Zur Zahleneingabe halten Sie die gewünschte Zifferntaste gedrückt.

AUTOMATISCHE TEXTERKENNUNG

Die automatische Texterkennung beschleunigt die Eingabe durch Anzeigen von Wortvorschlägen bei jedem eingegebenen Zeichen. Die automatische Texterkennung basiert auf einem integrierten Wörterbuch. Diese Funktion ist nicht für alle Sprachen verfügbar.

1. Wählen Sie **Option** > **Wörterbuch** und die Sprache.
2. Beginnen Sie mit der Eingabe des gewünschten Worts. Wenn das gewünschte Wort angezeigt wird, drücken Sie auf **0**.

Zum Ändern eines Worts drücken Sie wiederholt auf *****, bis das gewünschte Wort angezeigt wird.

Ist das gewünschte Wort nicht im Wörterbuch enthalten, schreiben Sie das Wort, drücken Sie wiederholt auf *****, um alle nicht gewünschten Wörter zu überspringen, wählen Sie **Buchst.** und schreiben Sie das Wort. Das Wort wird zum Wörterbuch hinzugefügt.

Zum Wechseln zwischen automatischer Texterkennung und herkömmlicher Texteingabe drücken Sie wiederholt auf **#**.



Zum Ausschalten der automatischen Texterkennung wählen Sie **Option.** > **Wörterbuch** > **Automatische Worterkennung ausgeschaltet**.

Anrufe, Kontakte und Mitteilungen

Anrufe

ANRUFEN

Beschreibt, wie Sie mit Ihrem neuen Mobiltelefon einen Anruf tätigen.

1. Geben Sie die Telefonnummer ein. Zum Eingeben des für Anrufe ins Ausland verwendeten Pluszeichens (+) drücken Sie zweimal auf *.
2. Drücken Sie auf . Wählen Sie die zu verwendende SIM-Karte, wenn Sie dazu aufgefordert werden.
3. Zum Beenden des Anrufs drücken Sie auf .

ENTGEGENNEHMEN EINES ANRUFES

Drücken Sie auf .



Tipp: Zum Telefonieren mit der Freisprechfunktion koppeln Sie das Mobiltelefon mit einem kompatiblen Bluetooth-Headset (separat erhältlich). Zum Aktivieren von Bluetooth wählen Sie **Menü** >  > **Verbindungen** > **Bluetooth** und schalten **Bluetooth** auf **Ein**.



Tipp: Wenn die Anrufannahme gerade ungünstig ist und Sie das Mobiltelefon schnell stummschalten müssen, wählen Sie **Lautlos**.

Kontakte

HINZUFÜGEN EINES KONTAKTS

Sie können Telefonnummern speichern und organisieren.

1. Wählen Sie **Menü** > **☎** > **Optionen** > **Neuen Kontakt hinz.**
2. Geben Sie den Namen und die Nummer ein.
3. Wählen Sie **Speichern**.



Tipp: Sie können auswählen, welcher Speicher für Adressbucheinträge verwendet wird. Wählen Sie **Optionen** > **⚙** > **Speicher**.



Tipp: Um eine Telefonnummer im Telefon zu speichern, geben Sie die Nummer ein und wählen Sie **Speichern**.

SPEICHERN EINES KONTAKTS VON EINER ANRUFLISTE

Sie können Kontakte aus der Anrufliste speichern.

1. Wählen Sie **Menü** > **☎** > **Angenommen** oder **In Abwesenheit**, je nachdem, aus welcher Liste Sie den Kontakt speichern möchten.
2. Markieren Sie die zu speichernde Nummer und wählen Sie **Optionen** > **Speichern**.
3. Fügen Sie den Namen des Kontakts hinzu und wählen Sie **Speichern**.

ANRUFEN EINES KONTAKTS ODER SENDEN EINER MITTEILUNG

Sie können einen Kontakt direkt aus dem Adressbuch anrufen. Sie können auch Mitteilungen aus dem Adressbuch senden.

1. Wählen Sie **Menü** > **☎** und blättern Sie zu dem Kontakt, den Sie anrufen oder dem Sie eine Mitteilung senden möchten.
2. Wählen Sie zuerst den Kontakt und danach **Anrufen** oder **Mitteilung senden**.

Senden und Empfangen von Mitteilungen

SCHREIBEN UND SENDEN VON MITTEILUNGEN

1. Wählen Sie **Menü** >  > **Mitteil. verfassen** .
2. Wählen Sie **Empfänger hinzuf.** , um einen Empfänger hinzuzufügen. Sie können eine Telefonnummer eingeben oder einen Empfänger aus dem **Kontakte** oder der **Verteilerliste** auswählen.
3. Geben Sie den Mitteilungstext in das Feld **Mitteilung** ein.
4. Wählen Sie **Senden** .

EINGABEOPTIONEN

Im Mitteilungsfeld können Sie sich mit **Option.** verschiedene Optionen zum Verfassen einer Mitteilung anzeigen lassen. Sie können Smileys und Symbole einfügen oder auf vorgefertigte Vorlagen zurückgreifen. Sie können Bilder einfügen oder Mitteilungen verwerfen und Mitteilungen als Entwürfe speichern.

In den **Option.** können Sie auch das Wörterbuch einschalten.

MITTEILUNGSOPTIONEN

Wenn Sie Mitteilungen auf dem Telefon erhalten, blättern Sie zu der gewünschten Mitteilung und wählen Sie **Option.** .

Wählen Sie **Anrufen** , um den Absender anzurufen. Sie können Dialoge löschen und den Absender zu einer Überwachungsliste hinzufügen. Sie können auch auf die **Mitteilungseinst.** zugreifen.

Personalisieren des Mobiltelefons

Ändern des Klingel- oder Mitteilungstons

Sie können einen neuen Klingel- oder Mitteilungston auswählen.

ÄNDERN DES KLINGELTONS

1. Wählen Sie **Menü** > **⚙️** > **Töne** .
2. Wählen Sie **Klingelton** .
3. Blättern Sie zu einem Klingelton.
4. Drücken Sie auf **OK** .



Tipp: Ist Ihr Klingelton zu laut oder zu leise? Wählen Sie **Ruftonlautstärke** und blättern Sie nach links oder rechts.

ÄNDERN DER MITTEILUNGSTÖNE

1. Wählen Sie **Menü** > **⚙️** > **Töne** > **Mitteilungen** .
2. Blättern Sie zu einem Mitteilungston.
3. Drücken Sie auf **OK** .

Ändern des Aussehens des Startbildschirms

Ändern des Aussehens des Startbildschirms mit Displayeinstellungen.

AUSWÄHLEN EINES NEUEN HINTERGRUNDS

Sie können den Hintergrund des Startbildschirms mit der Einstellung **Hintergrund** ändern.

1. Wählen Sie **Menü** > **⚙️** > **Displayeinstell.** > **Hintergrund** .

2. Wählen Sie **Standard** zum Anzeigen der verfügbaren Hintergründe.
3. Blättern Sie zu einem Hintergrund und wählen Sie **Anzeigen** um eine Vorschau anzuzeigen.
4. Wählen Sie **Auswählen** und danach die Option zur Positionierung des Hintergrunds auf dem Bildschirm.

Sie können auch einen Hintergrund aus Ihren auf dem Telefon gespeicherten Fotos auswählen.

ÄNDERN DER SCHRIFTGRÖSSE

Sie können die Schrift des Telefons mit der Einstellung **Schriftgröße** vergrößern.

1. Wählen Sie **Menü** >  > **Displayeinstell.** > **Schriftgröße**.
2. Wählen Sie die Anwendung, deren Schrift Sie vergrößern möchten, **Mitteilungen**, **Adressbuch** oder **Menü**.
3. Blättern Sie zur gewünschten Schriftgröße und wählen Sie **Auswählen**.

DATUM/UHRZEIT ZEIGEN

Sie können auswählen, ob Datum und Uhrzeit auf dem Startbildschirm angezeigt werden sollen.

1. Wählen Sie **Menü** >  > **Datum/Uhrzeit** > **Datum/Uhrzeit zeigen**.
2. Wählen Sie **Ein** zur Anzeige auf dem Startbildschirm.

Wenn das Telefon die Zeit automatisch aktualisieren soll, setzen Sie **Autom.** aktualisieren auf **Ein**.

ANDERE ANZEIGEEINSTELLUNG

Sie können auch andere Displayeinstellungen bearbeiten. Hierzu stellen Sie die betreffende Funktion wie etwa Timeout und Intensität wahlweise auf Ein oder Aus.

Profile

Das Mobiltelefon bietet Profile für unterschiedliche Situationen. Sie können die Profile nach Wunsch bearbeiten.

PERSONALISIEREN VON PROFILEN

Das Mobiltelefon bietet mehrere Profile zur Verwendung in unterschiedlichen Situationen. Dazu zählt beispielsweise das Lautlosprofil für Situationen, in denen keine Töne eingeschaltet sein dürfen, oder ein Profil mit lauterer Tonwiedergabe, wenn Sie sich im Freien aufhalten.

Sie können die Profile weiter personalisieren.

1. Wählen Sie **Menü** >  > **Profile** .
2. Wählen Sie ein Profil und dann **Personalisieren** .

Für jedes Profil können Sie einen spezifischen Klingelton, die Rufonlautstärke, Mitteilungstöne usw. festlegen.



Tipp: Sie können verschiedene Profile zum Menü **Öffnen** hinzufügen, um schnell darauf zugreifen zu können.

Einstellungen für Öffnen

Sie können Quick-Links zu verschiedenen Anwendungen und Einstellungen zu **Öffnen** hinzufügen.

BEARBEITEN VON "EINST. ÖFFNEN"

Mit dem links unten angezeigten Menü **Öffnen** erhalten Sie Zugriff auf verschiedene Anwendungen und Einstellungen. Sie können die Anwendungen und Einstellungen nach Wunsch ändern.

1. Wählen Sie **Menü** >  > **Einst. öffnen** .
2. Wählen Sie **Optionen wählen** .
3. Blättern Sie zu einer Verknüpfung, die Sie zur Liste **Öffnen** des Startbildschirms hinzufügen möchten, und **markieren** Sie sie.
4. Wählen Sie **OK** zum Verlassen der Liste und **Ja** zum Speichern der Änderungen.

Sie können Ihre **Öffnen** -Liste auch umsortieren.

1. Wählen Sie **Ordnen** .
2. Blättern Sie zu dem zu verschiebenden Element und wählen Sie **Verschieben** .

3. Wählen Sie die gewünschte neue Position in der Liste aus (nach oben, nach unten, Listenanfang, Listenende).
4. Wählen Sie **Zurück** zum Verlassen der Liste und **Ja** zum Speichern der Änderungen.



Kamera

Fotos

Sie brauchen keinen Fotoapparat, denn Sie können Erinnerungen mit Ihrem Telefon festhalten.

FOTO AUFNEHMEN

Nehmen Sie die besten Augenblicke mit Ihrer Telefonkamera auf.

1. Zum Wechseln zur Kamera wählen Sie **Menü** > .
2. Zum Herein- oder Herauszoomen blättern Sie nach oben oder unten.
3. Zum Aufnehmen eines Fotos wählen Sie .





Tipp: Um ein Selfie aufzunehmen, wählen Sie **Selfie** > .



Tipp: Um den Blitz der Kamera zuzuschalten, wählen Sie  > **Blitz ein**.

ANZEIGEN DES AUFGENOMMENEN FOTOS





Um das Foto direkt nach dem Aufnehmen anzuzeigen, wählen Sie **Neu** >  > **Fotos** > **Aufgenommen**. Um das Foto später anzuzeigen, wählen Sie im Kameramodus  > **Fotos** > **Aufgenommen**.

Videos

Sie brauchen keine Videokamera, denn Sie können Erinnerungen mit Ihrem Telefon festhalten.

VIDEO AUFNEHMEN

Neben Fotos können Sie mit Ihrem Telefon auch Videos aufnehmen.

1. Zum Wechseln zur Kamera wählen Sie **Menü** > .
2. Zum Wechseln zur Videokamera wählen Sie  > **Videokamera**.
3. Zum Starten der Aufnahme wählen Sie .
4. Zum Beenden der Aufnahme wählen Sie .



Tipp: Sie benötigen mehr Speicherplatz für Ihre Videos? Setzen Sie eine Speicherkarte ein. Ihre Videos werden dann direkt auf der Karte gespeichert.

ANZEIGEN DES AUFGENOMMENEN VIDEOS

Um das Video direkt nach dem Aufnehmen anzuzeigen, wählen Sie .



Tipp: Um das Video später anzusehen, wählen Sie **Menü** >  > **Aufgen. Video** aus.

Internet und Verbindungen

Surfen im Internet

Beschreibt, wie Sie mit Ihrem Telefon im Internet surfen können.

VERBINDEN MIT DEM INTERNET

Auch unterwegs können Sie sich auf dem Laufenden halten und Ihre Lieblings-Websites besuchen.

1. Wählen Sie **Menü** > **0** > **Webseite oder Suche** .
2. Geben Sie eine Webadresse ein und wählen Sie **OK** .



Tipp: Wenn Sie Datenkosten vermeiden möchten, schalten Sie mobile Daten aus, wenn Sie nicht im Web surfen. Wenn Ihr Telefon eine SIM-Karte besitzt, wählen Sie **Menü** > **0** > **Verbindungen** > **Mobile Datenv.** und schalten Sie **Mobile Datenverb.** auf **Aus** .



Tipp: Wenn Sie Datenkosten vermeiden möchten, schalten Sie mobile Daten aus, wenn Sie nicht im Web surfen. Wenn Ihr Telefon zwei SIM-Karten besitzt, wählen Sie **Menü** > **0** > **Verbindungen** > **Dual-SIM** und schalten Sie **Mobile Datenverb.** auf **Aus** .

Musik und Videos

Musik-Player

Mit dem Player können Sie Ihre MP3-Musikdateien anhören. Zur Musikwiedergabe müssen Sie die Musikdateien auf einer Speicherkarte speichern.

MUSIK ANHÖREN

1. Wählen Sie **Menü** > .
2. Wählen Sie **Optionen** > **Alle Songs**.
3. Wählen Sie einen Song aus.



Tipp: Um Musik mit einem drahtlosen Kopfhörer wiederzugeben, koppeln Sie das Mobiltelefon mit einem kompatiblen Bluetooth-Headset (separat erhältlich). Zum Aktivieren von Bluetooth wählen Sie **Menü** >  > **Verbindungen** > **Bluetooth** und schalten **Bluetooth** auf **Ein**.

Video-Player

Sehen Sie sich Ihre Lieblingsvideos überall an.

VIDEO WIEDERGEHEN

1. Wählen Sie **Menü** > .
2. Wählen Sie zuerst den Ordner, der das anzuzeigende Video enthält, und danach das Video.



Tipp: Es werden nicht alle Videoformate unterstützt.

PAUSIEREN UND FORTSETZEN DER WIEDERGABE

Drücken Sie auf die Blättertaste und wählen Sie **Pause** oder **Wiedergabe** .

Radio

Suchen und Speichern von Radiosendern

Anschließen eines kompatiblen Headsets Es fungiert als Antenne.

LIEBLINGSRADIOSENDER SUCHEN

1. Wählen Sie **Menü** > .
2. Zum Suchen aller verfügbaren Sender wählen Sie **Optionen** > **Automat. Suche**.
3. Zum Wechseln zu einem gespeicherten Sender wählen Sie **Optionen** > **Sender** und blättern Sie nach oben oder unten.



Tipp: Zum Wechseln zu einem gespeicherten Sender können Sie auch eine Zifferntaste drücken.



Tipp: Zum Umbenennen eines Senders wählen Sie zuerst den Sender und danach **Option.** > **Umbenennen**.

Radio hören

Haben Sie einen guten Radiosender gefunden? Dann hören Sie ihn jetzt an!

LIEBLINGSRADIOSENDER AUF DEM TELEFON ANHÖREN

Wählen Sie **Menü** > .

Zum Ändern der Lautstärke blättern Sie nach oben oder unten.

Zum Schließen des Radios wählen Sie **Optionen** > **Ausschalten**.

Uhr, Kalender und Rechner

Uhr und Datum manuell einstellen

Sie können die Uhrzeit des Mobiltelefons manuell einstellen.

ÄNDERN VON UHRZEIT UND DATUM

1. Wählen Sie **Menü** >  > **Datum/Uhrzeit**.
2. Schalten Sie **Autom. aktualisieren** auf **Aus**.
3. Zum Stellen der Uhrblättern Sie nach unten und wählen Sie **Zeit**. Stellen Sie die Uhrzeit mit der Blättertaste ein und wählen Sie **OK**.
4. Zum Einstellen des Datums blättern Sie nach unten und wählen Sie **Datum**. Stellen Sie das Datum mit der Blättertaste ein und wählen Sie **OK**.

Wecker

Beschreibt, wie Sie die sich mit dem Wecker aufwecken und an Termine erinnern lassen können.

ALARM FESTLEGEN

Keine Uhr in der Nähe? Verwenden Sie Ihr Telefon als Wecker.

1. Wählen Sie **Menü** > .
2. Wählen Sie zuerst einen Alarm und danach **Bearbeiten** > **Ändern**.
3. Zum Einstellen der Stunde blättern Sie nach oben oder unten. Zum Einstellen der Minuten blättern Sie nach rechts und dann nach oben oder unten.
4. Wählen Sie **OK** > **Speichern**.

Kalender

Möchten Sie an einen Termin erinnert werden? Fügen Sie ihn zu Ihrem Kalender hinzu.

HINZUFÜGEN EINER KALENDERERINNERUNG

1. Wählen Sie **Menü** > **📅**.
2. Wählen Sie zuerst ein Datum und anschließend **Optionen** > **Termin hinzufügen**.
3. Geben Sie den Namen für den Termin ein.
4. Zum Stellen der Uhrblättern Sie nach unten und wählen Sie **Ändern**. Zum Einstellen der Stunde blättern Sie nach oben oder unten. Zum Einstellen der Minuten blättern Sie nach rechts und dann nach oben oder unten.
5. Wählen Sie **Speichern**.



Tipp: Standardmäßig werden Sie 15 Minuten vor Beginn des Termins erinnert. Zum Ändern der Alarmzeit blättern Sie nach unten und wählen Sie **Ändern**. Wählen Sie eine Erinnerung oder **Nie**.

Rechner

Beschreibt, wie Sie mit dem Rechner des Telefons addieren, subtrahieren, multiplizieren und dividieren können.

RECHNUNGEN AUSFÜHREN

1. Wählen Sie **Menü** > **📊**.
2. Geben Sie den ersten Wert der Berechnung ein, wählen Sie mit der Blättertaste den Rechengvorgang aus und geben Sie den zweiten Wert ein.
3. Wählen Sie **Gleich**, um das Ergebnis der Berechnung zu erhalten.

Wählen Sie **Löschen**, um die Zahlenfelder zu leeren.

Bluetooth

Bluetooth aktivieren

Verbinden Sie Ihr Mobiltelefon über Bluetooth mit anderen Geräten.

EINSCHALTEN VON BLUETOOTH

Wählen Sie **Menü** >  > **Verbindungen** > **Bluetooth** und schalten Sie **Bluetooth** ein.

Kopieren und Entfernen von Inhalten

Inhalt kopieren

Kopieren Sie Fotos, Videos, Musik und andere von Ihnen erstellte (und auf der Speicherkarte gespeicherte) Inhalte zwischen Telefon und Computer.

KOPIEREN VON INHALTEN ZWISCHEN TELEFON UND COMPUTER

Zum Kopieren von Inhalten aus dem Telefonspeicher muss eine Telefonkarte in das Telefon eingesetzt sein.

1. Verbinden Sie Ihr Telefon über ein kompatibles USB-Kabel mit einem kompatiblen Computer.
2. Wählen Sie **Massenspeicher**.
3. Öffnen Sie auf dem Computer einen Dateimanager (z. B. Windows Explorer) und blättern Sie darin zu Ihrem Telefon. Der Inhalt der Speicherkarte des Mobiltelefons wird angezeigt.
4. Ziehen Sie die gewünschten Elemente mit der Maus zwischen Mobiltelefon und Computer.

Teilen von Inhalten

Teilen Sie Ihre Kontakte, Fotos, Videos und andere Daten einfach mit Freunden und Familienmitgliedern.

TEILEN IHRER INHALTE MIT SLAM

Halten Sie Ihr Telefon einfach neben ein anderes Telefon. Ihre Inhalte werden über Bluetooth übertragen.

1. Schalten Sie Bluetooth auf dem empfangenden Telefon ein und achten Sie darauf, dass das Telefon für andere Telefone sichtbar ist.

2. Wählen Sie beispielsweise ein Foto aus. Drücken Sie auf die Optionstaste und wählen Sie **Foto teilen** > **Slam über Bluetooth**.
3. Halten Sie Ihr Telefon neben das andere Telefon.



Tipp: Slam sucht das nächstgelegene Telefon und sendet ihm das Element. Der Betrieb des Geräts im versteckten Modus bietet eine sicherere Möglichkeit zur Vermeidung von Schadsoftware. Akzeptieren Sie Bluetooth-Verbindungsanfragen nur von Quellen, denen Sie vertrauen. Sie können die Bluetooth-Funktion bei Nichtbenutzung auch ausschalten.

Entfernen privater Inhalte vom Telefon

Wenn Sie in neues Telefon kaufen oder Ihr Telefon zur Entsorgung oder Wiederverwertung geben, finden Sie hier eine Beschreibung zum Entfernen Ihrer persönlichen Informationen und Inhalte.

ENTFERNEN VON INHALTEN VOM TELEFON

Achten Sie beim Entfernen privater Inhalte von Ihrem Telefon darauf, ob Sie Inhalte vom Telefonspeicher oder von der SIM-Karte entfernen.

1. Zum Entfernen von Mitteilungen wählen Sie **Menü** > **☰** > **Optionen** > **Mehr löschen** > **Optionen** > **Alles auswählen** > **OK**. Wechseln Sie zu dem Ordner, den Sie leeren möchten, und wählen Sie **Optionen** > **Dialog löschen** > **Ja**.
2. Zum Entfernen von Kontakt wählen Sie **Menü** > **👤** > **Optionen** > **Kontakte löschen** > **Optionen** > **Alles auswählen** > **OK** > **Löschen**.
3. Zum Entfernen Ihrer Anrufinformationen wählen Sie **Menü** > **📞** > **Protok.list. lösch.** > **Alle Anrufe**.
4. Kontrollieren Sie, ob alle Ihre persönlichen Inhalte entfernt wurden.

Sicherung und Wiederherstellung

Erstellen einer Sicherung

Manchmal müssen Sie eine Sicherungskopie der Daten auf Ihrem Mobiltelefon erstellen.

SICHERUNG ERSTELLEN UND WIEDERHERSTELLEN

1. Wählen Sie **Menü** >  > **Sichern** > **Sicher. erstellen** .
2. Das Gerät meldet, dass die Erstellung der Sicherung eine Zeitlang dauern kann, und fordert Sie auf, in dieser Zeit das Telefon nicht auszuschalten. Wählen Sie **Auswählen** , wenn Sie eine Sicherung erstellen möchten.
3. Es wird eine Liste geöffnet, in der Sie die zu sichernden Daten auswählen können. Sie können Sie einzeln **markieren** oder **Optionen** > **Alle auswählen** wählen.
4. **Das Telefon zeigt an, wenn die Sicherung fertiggestellt ist.**
5. Wählen Sie **Menü** > **Settings** > **Sichern** > **Sicher. wiederherst.**
6. Wählen Sie **Auswählen** , markieren Sie die wiederherzustellenden Daten und wählen Sie **OK** .
7. Nach dem Wiederherstellen der Sicherungsdatei wird das Telefon neu gestartet.

Restore a backup

To restore a backup of your data you need the created backup file on a memory card.

RESTORE A BACKUP

1. Select **Menu** >  > **Backup** > **Restore backup** .
2. Select **Choose** and mark the data you want to restore, and select **Done** .
3. Your phone restarts after restoring the backup files.

Einstellungen

Anrufeinstellungen

Sie können die Anrufeinstellungen des Mobiltelefons ändern.

VERFÜGBARE ANRUFESTELLUNGEN

Sie können Anrufeinstellungen je nach der betreffenden Einstellung bearbeiten. Sie können die Einstellung ein- oder ausschalten sowie ihren Status überprüfen. In den Anrufeinstellungen können Sie Telefonnummern zu Überwachungs- oder Sperrlisten hinzufügen.

1. Wählen Sie **Menü** >  > **Anrufeinstellungen**.
2. Wählen Sie die Einstellung, die Sie ändern möchten.

Mobiltelefoneinstellungen

Sie können die Mobiltelefoneinstellungen ändern.

VERFÜGBARE MOBILTELEFONEINSTELLUNGEN

Sie können Mobiltelefoneinstellungen je nach der betreffenden Einstellung bearbeiten. Sie können die Sprache des Mobiltelefons wechseln, die Tastensperre ein- oder ausschalten sowie eine Begrüßung hinzufügen.

Gebühreneinstellungen

Sie können mit den Gebühreneinstellungen Ihre Kosten nachverfolgen.

VERFÜGBARE GEBÜHRENEINSTELLUNGEN

Sie können die **Anrufverfolgung** auf **Ein** oder **Aus** stellen.

Zubehör

Sie können auch andere Zubehöreinstellungen bearbeiten.

ZUBEHÖREINSTELLUNGEN

Wählen Sie das verfügbare Zubehör aus und bearbeiten Sie seine Einstellungen.

Sicherheitseinstellungen

Sie können die verfügbaren Sicherheitseinstellungen bearbeiten.

VERFÜGBARE SICHERHEITSEINSTELLUNGEN

Sie können Sicherheitseinstellungen je nach der betreffenden Einstellung bearbeiten. Sie können die Einstellung ein- oder ausschalten sowie ihren Status überprüfen.

Sie können Telefonnummern in eine Sperrliste aufnehmen und eine engere Benutzergruppe einrichten.

1. Wählen Sie **Menü** >  > **Sicherheitseinstellungen** > **Codes ändern** .
2. Wählen Sie den Code, den Sie ändern möchten: **Sicherheitscode ändern** oder **Sperrpasswort ändern** .

Feedback

Sie können Feedback über Ihr Telefon senden.

FEEDBACK SENDEN

Sie können Feedback über Ihr Telefon direkt aus den **Einstellungen** senden.

1. Wählen Sie **Menü >  > Feedback** .
2. Geben Sie Ihr Feedback zu Fragen gemäß den Anweisungen und wählen Sie **Senden** .

Einstellungen wiederherstellen

Mit dieser Einstellungen können Sie den werkseitigen Auslieferungszustand des Mobiltelefons wiederherstellen. Seien Sie jedoch vorsichtig, weil dabei alle Personalisierungseinstellungen und von Ihnen hinzugefügten Daten vom Mobiltelefon gelöscht werden.

RÜCKSETZEN DES MOBILTELEFONS

Unfälle passieren. Ebenso kann es vorkommen, dass Ihr Mobiltelefon nicht mehr reagiert. Sie können die ursprünglichen Werkseinstellungen zurücksetzen. Seien Sie jedoch vorsichtig, weil dabei alle von Ihnen im Mobiltelefon gespeicherten Daten und sämtliche Personalisierungen gelöscht werden.

Beachten Sie, dass Sie dafür verantwortlich sind, alle privaten Inhalte zu entfernen, wenn Sie Ihr Mobiltelefon veräußern oder entsorgen.

Zum Wiederherstellen der Originaleinstellungen benötigen Sie den Sicherheitscode. Zum Zurücksetzen Ihres Mobiltelefons auf die Originaleinstellungen und zum Entfernen aller Ihrer Daten auf dem Startbildschirm geben Sie ***#7370#** ein.

1. Wählen Sie **Menü >  > Einstellungen wiederherstellen** .
2. Geben Sie den Sicherheitscode ein. Nach dem Auswählen von **OK** erfolgt keine Bestätigung, sondern das Mobiltelefon wird zurückgesetzt und alle Daten werden entfernt.

Mitteilungseinstellungen

Sie können auch andere Mitteilungseinstellungen bearbeiten.

MITTEILUNGSEINSTELLUNGEN

Wählen Sie **Menü** >  > **Option.** > **Mitteilungseinst.** .

Sie können sowohl allgemeine Mitteilungseinstellungen bearbeiten als auch Einstellungen für SMS, MMS und Betreibermitteilungen separat ändern.



Tipp: Sie können in der Mitteilungsanwendung die Schriftart des Mitteilungstextes vergrößern. Wählen Sie **Option.** > **Mitteilungseinst.** > **Allgem. Einstellungen** > **Größere Schrift** .

Produkt- und Sicherheitsinformationen

Zu Ihrer Sicherheit

Lesen Sie diese einfachen Richtlinien. Deren Nichtbeachtung kann gefährliche Folgen haben oder gegen lokale Gesetze und Vorschriften verstoßen. Weitere Informationen entnehmen Sie bitte der Bedienungsanleitung.



IN GEFAHRBEREICHEN AUSSCHALTEN

Schalten Sie das Gerät nicht ein, wenn der Einsatz von Mobiltelefonen verboten ist, es Störungen verursachen oder Gefahr entstehen kann wie in Flugzeugen, in Krankenhäusern oder in der Umgebung von medizinischen Geräten, Kraftstoffen und Chemikalien sowie in Sprenggebieten. Befolgen Sie in Gefahrenbereichen alle Anweisungen.



VERKEHRSSICHERHEIT GEHT VOR

Beachten Sie alle vor Ort geltenden Gesetze. Die Hände müssen beim Fahren stets für die Bedienung des Fahrzeugs frei sein. Die Verkehrssicherheit muss beim Fahren stets Vorrang haben.



INTERFERENZEN

Alle drahtlosen Geräte können Störungen unterliegen, die die Leistung beeinträchtigen können.



QUALIFIZIERTER KUNDENDIENST

Installation und Reparatur dieses Produkts dürfen nur durch qualifiziertes Personal erfolgen.



AKKUS, LADEGERÄTE UND WEITERES ZUBEHÖR

Verwenden Sie nur Akkus, Ladegeräte und weitere Zubehörteile, die von HMD Global Oy für die Verwendung mit diesem Gerät zugelassen wurden. Schließen Sie keine inkompatiblen Produkte an.



BEWAHREN SIE IHR GERÄT TROCKEN AUF

Ihr Gerät ist nicht wasserdicht. Halten Sie es trocken.



SCHÜTZEN SIE IHR GEHÖR

Um mögliche Gehörschäden zu vermeiden, setzen Sie sich nicht über längere Zeiträume hohen Lautstärken aus. Seien Sie vorsichtig, wenn Sie das Gerät bei eingeschalteten Lautsprechern an Ihr Ohr halten.



SAR

Dieses Gerät erfüllt bei Verwendung in der normalen Position am Ohr oder mit einem Mindestabstand zum Körper von 5 mm die Regeln für die Hochfrequenzbelastung. Die genauen maximalen SAR-Werte finden Sie im Abschnitt mit den Informationen zur Zertifizierung (SAR) in dieser Bedienungsanleitung. Weitere Informationen finden Sie unter www.sar-tick.com.

Wenn eine Gürteltasche, ein Gürtelclip oder eine andere Art von Gerätehalterung verwendet wird, um das Gerät am Körper zu tragen, sollte diese Vorrichtung kein Metall enthalten und sich mindestens im oben genannten Abstand vom Körper befinden. Beachten Sie, dass Mobilgeräte auch dann senden können, wenn Sie gerade keinen Sprachanruf tätigen.

Netzdienste und Kosten

Für die Verwendung bestimmter Funktionen und Dienste oder das Herunterladen von Inhalten (einschließlich kostenloser Artikel) ist eine Verbindung zum Mobilfunknetz erforderlich. Dadurch können große Datenmengen übertragen werden, die entsprechende Übertragungskosten verursachen. Möglicherweise müssen Sie auch einige Funktionen abonnieren.

Sie können Ihr Gerät nur in den Netzen GSM 900/1800 verwenden. Sie müssen ein Abonnement mit einem Dienstanbieter abgeschlossen haben.

Notrufe



Wichtig: Der Verbindungsaufbau kann nicht in allen Situationen gewährleistet werden. Verlassen Sie sich niemals ausschließlich auf ein Telefon, wenn es um lebenswichtige Kommunikation (z. B. bei medizinischen Notfällen) geht.

Bevor Sie anrufen:

- Schalten Sie das Mobiltelefon ein.
- Wenn der Bildschirm und die Tasten des Mobiltelefons gesperrt sind, entsperren Sie diese.
- Suchen Sie einen Ort auf, an dem die Signalstärke ausreichend ist.

1. Drücken Sie mehrfach auf die Ende-Taste, bis der Startbildschirm angezeigt wird.
2. Geben Sie die jeweils gültige Notrufnummer für Ihre Region ein. Notrufnummern sind je nach Standort unterschiedlich.
3. Drücken Sie auf die Anruftaste.
4. Geben Sie alle nötigen Informationen so genau wie möglich an. Beenden Sie den Anruf erst, wenn Ihnen dies gestattet wurde.

Gegebenenfalls müssen Sie noch Folgendes durchführen:

- Setzen Sie eine SIM-Karte in das Mobiltelefon ein.
- Wenn Sie auf dem Mobiltelefon zur Eingabe eines PIN-Codes aufgefordert werden, geben Sie die offizielle Notrufnummer für Ihren aktuellen Standort ein und drücken die Anruftaste.
- Schalten Sie die Sperren des Mobiltelefons aus, z. B. Anrufsperre, Rufnummernbeschränkung oder Anrufe nur an geschlossene Benutzergruppen.

Pflege Ihres Geräts

Behandeln Sie Ihr Gerät, den Akku, das Ladegerät und das Zubehör mit Sorgfalt. Die folgenden Empfehlungen helfen Ihnen, die Betriebsbereitschaft des Geräts zu wahren.

- Bewahren Sie das Gerät trocken auf. In Niederschlägen, Feuchtigkeit und allen Arten von Flüssigkeiten und Nässe können Mineralien enthalten sein, die elektronische Schaltkreise korrodieren lassen.
- Verwenden Sie das Gerät nicht in staubigen oder schmutzigen Umgebungen oder bewahren Sie es dort auf.
- Bewahren Sie das Gerät nicht bei hohen Temperaturen auf. Hohe Temperaturen können das Gerät oder den Akku beschädigen.
- Bewahren Sie das Gerät nicht bei niedrigen Temperaturen auf. Wenn das Gerät wieder zu seiner normalen Temperatur zurückkehrt, kann sich in seinem Innern Feuchtigkeit bilden und es beschädigen.
- Öffnen Sie das Gerät nicht auf andere Weise als in der Bedienungsanleitung beschrieben.
- Unbefugte Änderungen könnten das Gerät beschädigen und gegen die für Funkgeräte geltenden Vorschriften verstoßen.
- Lassen Sie das Gerät oder den Akku nicht fallen, setzen Sie es/ihn keinen Schlägen oder Stößen aus und schütteln Sie es/ihn nicht. Eine grobe Behandlung kann zu Beschädigungen führen.
- Reinigen Sie die Geräteoberfläche nur mit einem weichen, sauberen, trockenen Tuch.
- Malen Sie das Gerät nicht an. Durch die Farbe kann der ordnungsgemäße Betrieb verhindert werden.
- Halten Sie das Gerät von Magneten oder Magnetfeldern fern.
- Um wichtige Daten sicher aufzubewahren, sollten Sie sie an zwei unterschiedlichen Orten speichern, wie auf Ihrem Gerät, der Speicherkarte oder dem Computer, bzw. wichtige Informationen schriftlich festhalten.

Bei einer intensiven Nutzung kann das Gerät warm werden. In den meisten Fällen ist dies normal. Das Gerät wird zur Temperaturregulierung möglicherweise automatisch gedrosselt. Es können auch Programme geschlossen, der Ladevorgang beendet und das Gerät bei Bedarf ausgeschaltet werden. Wenn das Gerät nicht ordnungsgemäß funktioniert, bringen Sie es zum nächsten autorisierten Kundenservice.

Wiederverwertung



Geben Sie gebrauchte elektronische Produkte, Batterien, Akkus und Verpackungsmaterial stets bei den zuständigen Sammelstellen ab. Auf diese Weise vermeiden Sie die unkontrollierte Müllentsorgung und fördern die Wiederverwertung von stofflichen Ressourcen. Elektrische und elektronische Produkte enthalten viele wertvolle Materialien, darunter Metalle (wie Kupfer, Aluminium, Stahl und Magnesium) und Edelmetalle (wie Gold, Silber und Palladium). Alle Materialien in Ihrem Gerät lassen sich zur Herstellung neuer Materialien oder zur Energieerzeugung verwenden.

Symbol einer durchgestrichenen Abfalltonne auf Rädern



SYMBOL EINER DURCHGESTRICHENEN ABFALLTonne AUF RÄDERN

Das Symbol der durchgestrichenen Abfalltonne auf Rädern, das auf dem Produkt, auf dem Akku, in der Dokumentation oder auf dem Verpackungsmaterial zu finden ist, bedeutet, dass elektrische und elektronische Produkte und Akkus am Ende ihrer Lebensdauer einer getrennten Müllsammlung zugeführt werden müssen. Entsorgen Sie diese Produkte nicht über den unsortierten Hausmüll, sondern bringen Sie sie zur Wiederverwertung. Informationen zu den Annahmestellen für die Wiederverwertung in Ihrer Nähe erhalten Sie bei regionalen Abfallunternehmen.

Akku- und Ladegerätinformationen

AKKU UND LADEGERÄT

Verwenden Sie Ihr Gerät nur mit einem Original-Akku BL-4UL

Laden Sie Ihr Mobiltelefon mit dem Ladegerät AC-18 auf. Der Stecker des Ladegeräts kann variieren.

Unter Umständen stellt HMD Global weitere Akku- oder Ladegerätmodelle für dieses Gerät zur Verfügung.

Akkutyp: BL-4UL

Einzel-SIM

- Theoretische Sprechzeit bis zu 22,1 Stunden.
- Theoretische Stand-by-Zeit bis zu 31 Tagen

Dual-SIM

- Theoretische Sprechzeit bis zu 22,1 Stunden.
- Theoretische Stand-by-Zeit bis zu 25,3 Tagen

SICHERHEITSINFO ÜBER AKKU UND LADEGERÄT

Wenn Sie das Kabel von einem Ladegerät oder einem Zubehörteil abziehen, halten Sie es am Stecker fest.

Wenn das Ladegerät nicht benutzt wird, ziehen Sie das Kabel aus der Steckdose. Bei Nichtgebrauch entlädt sich ein voll aufgeladener Akku mit der Zeit.

Halten Sie den Akku immer bei Temperaturen zwischen 59 °F und 77 °F (15 °C und 25°C), um optimale Leistungen zu erzielen. Extreme Temperaturen verkürzen die Kapazität und Lebensdauer des Akkus. Ein Gerät mit einem kalten oder warmen Akku funktioniert unter Umständen vorübergehend nicht.

Ein unbeabsichtigter Kurzschluss kann auftreten, wenn ein metallischer Gegenstand mit den Metallstreifen auf dem Akku in Verbindung kommt. Dadurch kann der Akku oder der andere Gegenstand beschädigt werden.

Werfen Sie Akkus nicht ins Feuer, da sonst Explosionsgefahr besteht! Befolgen Sie die ortsüblichen Vorschriften. Führen Sie diese nach Möglichkeit der Wiederverwertung zu. Entsorgen Sie diese nicht über den Hausmüll.

Versuchen Sie nicht, die Ummantelung des Akkus zu entfernen, den Akku aufzuschneiden, zu zerbrechen, zu biegen, zu durchstechen oder auf andere Weise zu zerstören. Tritt aus einem Akku Flüssigkeit aus, achten Sie darauf, dass diese Flüssigkeit nicht mit der Haut oder den Augen in Berührung kommt. Kommt die Flüssigkeit mit der Haut oder den Augen in Berührung, spülen Sie die betroffenen Stellen sofort mit Wasser oder wenden Sie sich an einen Arzt. Versuchen Sie nicht, den Akku zu verändern, und führen Sie keine Objekte in den Akku ein. Tauchen Sie den Akku nicht in Wasser oder andere Flüssigkeiten und setzen Sie ihn nicht Wasser oder anderen Flüssigkeiten aus. Akkus können explodieren, wenn sie beschädigt sind.

Benutzen Sie den Akku und das Ladegerät nur für den vorgesehenen Zweck. Die unsachgemäße Verwendung bzw. die Verwendung nicht zugelassener oder nicht kompatibler Akkus oder Ladegeräte kann Brände oder Explosionen zur Folge haben und zum Erlöschen der Zulassung oder Garantie bzw. Gewährleistung führen. Wenn Sie den Eindruck haben, dass der Akku oder das Ladegerät beschädigt wurde, bringen Sie ihn bzw. es vor der Weiternutzung zu einem Servicecenter oder dem Mobiltelefonanbieter. Benutzen Sie keine beschädigten Akkus oder Ladegeräte. Verwenden Sie das Ladegerät nicht im Freien. Laden Sie Ihr Gerät nicht während eines Gewitters.

Kleinkinder

Ihr Gerät und dessen Zubehör sind keine Spielzeuge. Sie können Kleinteile enthalten. Halten Sie diese außerhalb der Reichweite von kleinen Kindern.

Medizinische Geräte

Der Betrieb von Funkgeräten, einschließlich Telefonen, kann unter Umständen den Betrieb von nicht ausreichend abgeschirmten medizinischen Geräten stören. Wenden Sie sich an einen Arzt oder den Hersteller des medizinischen Geräts, um festzustellen, ob dieses ausreichend gegen externe hochfrequente Schwingungen abgeschirmt ist.

Implantierte medizinische Geräte

Hersteller medizinischer Geräte empfehlen einen Mindestabstand von 15,3 Zentimetern zwischen Funkgeräten und implantierten medizinischen Geräten, um eine mögliche Störung zu vermeiden. Personen, die Geräte dieser Art verwenden:

- müssen immer einen Abstand von 15,3 Zentimetern zum medizinischen Gerät und einhalten,
- dürfen das Gerät nicht in der Brusttasche aufbewahren,
- müssen das Gerät an das dem medizinischen Gerät entferntere Ohr halten,
- müssen das Mobiltelefon ausschalten, wenn Grund zu der Vermutung besteht, dass es zu einer Störung gekommen ist.
- müssen die Anweisungen des Herstellers für das implantierte medizinische Gerät befolgen.

Bei Fragen zur Verwendung des Funkgeräts zusammen mit einem implantierten medizinischen Gerät wenden Sie sich an Ihren Arzt.

Hören



Warnung: Bei Verwendung des Headsets besteht die Möglichkeit, dass Sie keine Geräusche der Umgebung mehr wahrnehmen. Verwenden Sie das Headset nicht, wenn dies Ihre Sicherheit beeinträchtigen kann.

Einige mobile Geräte können unter Umständen Störungen bei einigen Hörgeräten verursachen.

Schutz des Geräts vor schädlichen Inhalten

Ihr Gerät kann Viren oder anderen schädlichen Inhalten ausgesetzt sein. Treffen Sie daher folgende Vorsichtsmaßnahmen:

- Beim Öffnen von Mitteilungen ist Vorsicht geboten. Mitteilungen können schädliche Software enthalten oder auf andere Weise Schäden an Ihrem Gerät oder Computer verursachen.
- Seien Sie vorsichtig bei der Annahme von Verbindungsanfragen, beim Öffnen von Internetseiten und Herunterladen von Inhalten. Akzeptieren Sie keine Bluetooth-Verbindungen von Quellen, denen Sie nicht vertrauen.
- Installieren und verwenden Sie nur Dienste und Software aus vertrauenswürdigen Quellen, die ausreichende Sicherheit und angemessenen Schutz bieten.
- Installieren Sie Antivirus-Programme oder andere Schutzprogramme auf Ihrem Gerät und verbundenen Computern. Verwenden Sie jeweils nur ein Antivirus-Programm. Die gleichzeitige Verwendung mehrerer Programme kann die Leistung und den Betrieb des Geräts und/oder Computers beeinträchtigen.
- Gehen Sie vorsichtig vor, wenn Sie über vorinstallierte Lesezeichen und Verknüpfungen auf Internetseiten von Drittanbietern zugreifen. HMD Global bestätigt oder übernimmt keine Haftung für derartige Internetseiten.

Fahrzeuge

Funksignale können unter Umständen die Funktion nicht ordnungsgemäß installierter oder nicht ausreichend abgeschirmter elektronischer Systeme in Kraftfahrzeugen beeinträchtigen. Weitere Informationen erhalten Sie beim Hersteller des Fahrzeugs bzw. des Zubehörs.

Das Gerät sollte nur von Fachpersonal in ein Fahrzeug eingebaut werden.

Fehlerhafte Montage kann gefährliche Folgen haben und zum Erlöschen der gültigen Garantie bzw. Gewährleistung führen. Prüfen Sie regelmäßig, ob das Kfz-Zubehör für Ihr Mobilfunkgerät in Ihrem Fahrzeug ordnungsgemäß installiert ist und einwandfrei funktioniert. Bewahren Sie keine brennbaren oder explosionsgefährlichen Stoffe im selben Raum wie das Telefon, dessen Komponenten oder Zubehör auf und führen Sie solche Stoffe nicht mit sich. Platzieren Sie Ihr Gerät oder das Zubehör nicht im Ausdehnungsbereich des Airbags.

Explosionsgefährdete Orte

Schalten Sie Ihr Telefon an explosionsgefährdeten Orten, wie in der Nähe von Zapfsäulen, aus. An solchen Orten kann ein Funke eine Explosion oder einen Brand mit Verletzungen oder Todesfolge auslösen. Beachten Sie die Einschränkungen in Bezug auf die Verwendung an Tankstellen, in chemischen Anlagen oder Sprenggebieten. Unter Umständen sind explosionsgefährdete Orte nicht immer deutlich gekennzeichnet. Dies sind in der Regel Orte, an denen Sie den Motor Ihres Fahrzeugs abstellen müssen, das Unterdeck auf Schiffen, Umgebungen von Leitungen und Tanks, in denen sich Chemikalien befinden, sowie Orte, an denen sich Chemikalien oder Partikel in der Luft befinden. Erkundigen Sie sich beim Hersteller von Fahrzeugen, die mit Flüssiggas (z. B. Propan oder Butan) betrieben werden, ob dieses Telefon ohne Sicherheitsrisiko in der Nähe solcher Fahrzeuge verwendet werden kann.

Informationen zur Verwaltung digitaler Rechte

Beachten Sie bei der Nutzung dieses Geräts alle geltenden Gesetze und ortsüblichen Gepflogenheiten, den Datenschutz sowie sonstige Rechte Dritter einschließlich des Urheberrechts. Aufgrund des Urheberrechtsschutzes kann es sein, dass Sie Fotos, Musik oder andere Inhalte nicht kopieren, ändern oder übertragen können.

Wir helfen Ihnen bei Problemen mit Ihrem Nokia-Mobiltelefon

Wie bekomme ich Hilfe für mein Mobiltelefon?

Schauen Sie sich zuerst unsere Bedienungsanleitungen an (Bedienungsanleitungen-für-Nokia-Produkte). Wenn Sie das Gesuchte nicht finden können, wenden Sie sich an Ihren Netzbetreiber oder an das Geschäft, in dem Sie Ihr Mobiltelefon gekauft haben.

Wo finde ich die Garantiebedingungen für mein Mobiltelefon?

Schlagen Sie in der Bedienungsanleitung nach, die zum Lieferumfang Ihres Mobiltelefons gehört. Alternativ wenden Sie sich an Ihren Netzbetreiber oder an das Geschäft, in dem Sie Ihr Mobiltelefon gekauft haben.

Wo kann ich mein Mobiltelefon reparieren oder ersetzen lassen?

Anstelle von Reparaturen bieten wir Ersatz-Mobiltelefone. Für den Fall, dass Ihr Mobiltelefon defekt ist, hilft Ihnen Ihr Netzbetreiber oder das Geschäft, in dem Sie Ihr Telefon erworben haben, dass Sie ein Ersatzgerät erhalten.

Was mache ich, wenn mein Mobiltelefon verloren geht oder gestohlen wird?

Wenden Sie sich umgehend an Ihren Netzbetreiber und teilen Sie ihm mit, dass es verloren gegangen ist. Wenn Ihr Mobiltelefon gestohlen wurde, sollten Sie dies auch umgehend bei der Polizei melden.

Wo kann ich das gesamte Sortiment von Nokia-Mobiltelefonen sehen?

Wechseln Sie hierhin, um unsere neuesten Mobiltelefone zu sehen. Die meisten Mobilfunkbetreiber und Einzelhändler bieten das gesamte oder zumindest einen Teil des Nokia-Sortiments an.

Wo kann ich ein Nokia-Mobiltelefon erwerben?

Sie können bei den meisten Mobilfunkbetreibern und Einzelhändlern ein Nokia-Mobiltelefon erwerben.

Mein Telefon lässt sich nicht einschalten, was kann ich tun?

Laden Sie Ihr Gerät mindestens 10–30 Minuten auf und versuchen Sie dann, es einzuschalten. Sollte das nicht funktionieren, wenden Sie sich an Ihren Netzbetreiber oder an das Geschäft, wo Sie es erworben haben.

Mein Telefon lässt sich nicht laden, was kann ich tun?

Stellen Sie zunächst sicher, dass die verwendete Steckdose mit Strom versorgt wird, indem Sie ein anderes Gerät anschließen. Als Nächstes prüfen Sie das Netzkabel auf eventuelle Beschädigungen. Gehen Sie bei Ihrem Mobiltelefon-Ladeanschluss analog vor, und entfernen Sie eventuellen darin steckenden Schmutz. Nachdem Sie sichergestellt haben, dass alles in Ordnung ist, schalten Sie Ihr Mobiltelefon aus und schließen es an. Falls der Akku vollständig entladen ist, dauert es eventuell 2–3 Minuten, bis der Ladevorgang startet. Sollte das nicht funktionieren, wenden Sie sich an Ihren Netzbetreiber oder an das Geschäft, wo Sie es erworben haben.

Tipps zur Fehlerbehebung

Wenn Sie Probleme mit Ihrem Mobiltelefon haben, lohnt es sich immer, einen der folgenden Schritte auszuführen, um festzustellen, ob es hilft:

Mobiltelefon neu starten

Schalten Sie Ihr Mobiltelefon aus und nehmen Sie den Akku heraus. Warten Sie 30 Sekunden, legen Sie den Akku wieder ein, und schalten Sie dann Ihr Mobiltelefon ein.

Mobiltelefon aufladen

Sobald der Akku vollständig geladen ist, trennen Sie das Ladegerät, und starten Sie dann Ihr Telefon neu.

Wenn der Akku vollständig entladen ist, kann es einige Minuten dauern, bis die Ladeanzeige eingeblendet wird oder Sie telefonieren können. Wurde der Akku längere Zeit nicht benutzt, kann es zum Aufladen erforderlich sein, das Ladegerät zu verbinden, dann zu trennen und erneut zu verbinden.

Auf Werkseinstellungen zurücksetzen

Wenn Ihr Mobiltelefon nicht ordnungsgemäß funktioniert, können Sie versuchen, es zurückzusetzen. Dies wirkt sich nicht auf Dokumente oder Dateien auf Ihrem Mobiltelefon aus. **Wir empfehlen aber dennoch, zur Sicherheit vor dem Wiederherstellen der Werkseinstellungen eine Sicherungskopie zu erstellen. (<fp>settings</fp> > <ui>Backup</ui>).**

1. Beenden Sie alle Anrufe und Verbindungen
2. Gehen Sie zu **Menü** >  > **Werkseinstellungen wiederherstellen** > **Nur Einstellungen**
3. Geben Sie Ihren Passcode ein

Nach der Wiederherstellung der ursprünglichen Einstellungen wird das Mobiltelefon aus- und wieder eingeschaltet. Dieser Vorgang kann länger als erwartet dauern.

Wo kann ich Unterstützung für mein Lumia Smartphone bekommen?

Es gibt zwei wichtige Ressourcen, die Unterstützung für Lumia Telefone bieten: Für allgemeine Unterstützung und Informationen besuchen Sie bitte die [Hilfeseite für Microsoft Mobilgeräte](#). Für die Fehlerbehebung und Reparaturfragen können Sie [B2X](#) besuchen und nach Ihrem Lumia Modell suchen.