

brother

TZe **HGe**
TAPE **TAPE**

P-touch

***E110* Benutzerhandbuch**

Deutsch

E110 Benutzerhandbuch

Deutsch

Vielen Dank für den Kauf eines Brother P-touch Beschriftungsgerätes!

Mit Ihrem neuen Brother P-touch Beschriftungsgerät können Sie eine Vielzahl an individuellen, selbstklebenden Etiketten erstellen. Dieses P-touch Beschriftungsgerät verwendet TZe- oder HGe-Schriftbänder von Brother. TZe- und HGe-Bandkassetten sind in vielen Farben und Größen erhältlich. Eine vollständige Liste der Schriftbandkassetten, die mit Ihrem P-touch Beschriftungsgerät kompatibel sind, finden Sie auf unserer Website unter www.brother.com.

Bitte lesen Sie das vorliegende Handbuch und die enthaltenen Produkt-Sicherheitshinweise vor der Verwendung dieses P-touch Beschriftungsgerätes. Bewahren Sie das vorliegende Handbuch nach dem Lesen sicher auf.

Ver. 01

1 ERSTE SCHRITTE

Stromversorgung und Bandkassette installieren

1

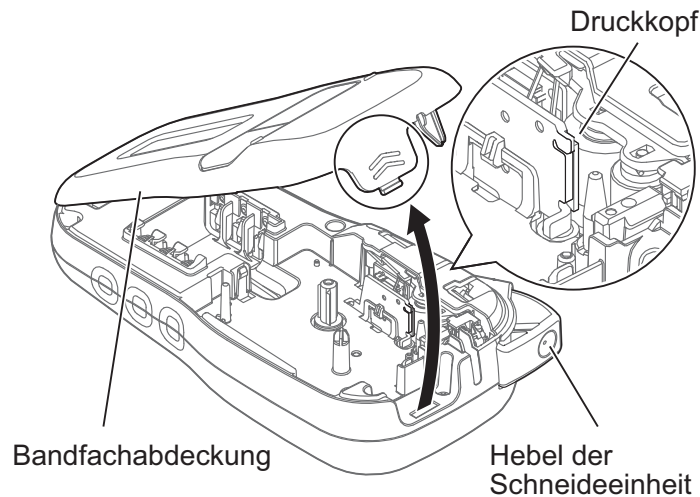

Drehen Sie das Gerät um, sodass das LCD nach unten zeigt. Öffnen Sie die Bandfachabdeckung, indem Sie auf die geriffelte Lasche drücken und die Abdeckung, wie abgebildet, in Pfeilrichtung abnehmen.

2

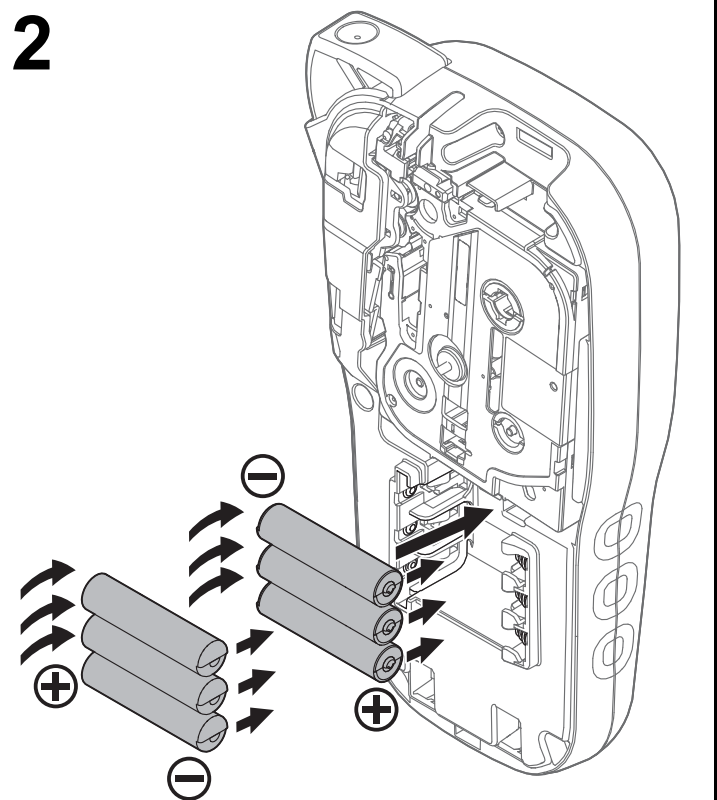

Achten Sie beim Austauschen von Batterien oder Bandkassetten darauf, dass die Stromversorgung ausgeschaltet ist.

Dieses P-touch Beschriftungsgerät benötigt sechs AAA-Alkali-Mangan-Batterien oder sechs vollständig geladene AAA-Ni-MH-Akkus (beides nicht im Lieferumfang enthalten).

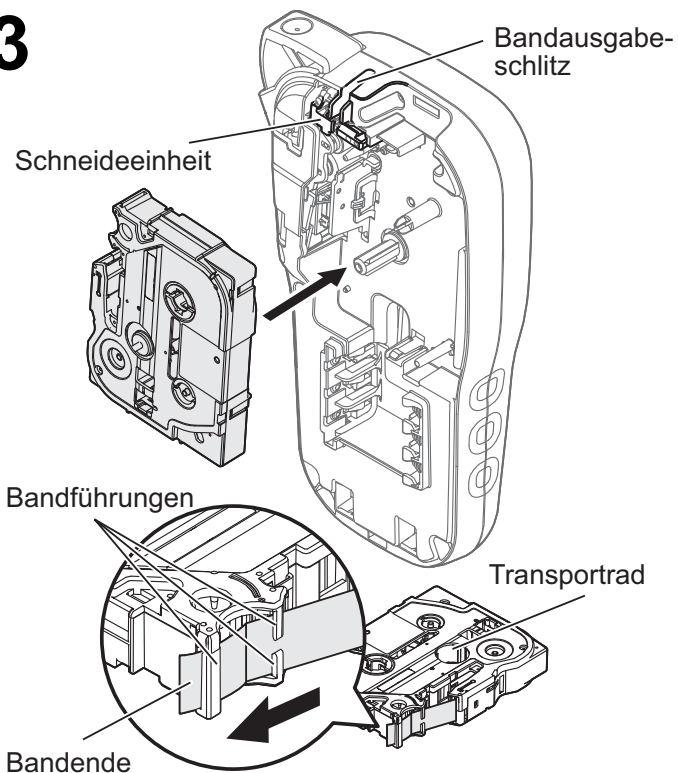
3

Legen Sie die Bandkassette gemäß der Abbildung in das Gehäuseinnere ein. Drücken Sie die Bandkassette vorsichtig in das P-touch Beschriftungsgerät, bis sie einrastet.

- Achten Sie darauf, dass Ihre Bandkassette mit **TZe** oder **HGe** gekennzeichnet ist.
- Verwenden Sie für dieses Beschriftungsgerät ausschließlich TZe- oder HGe-Schriftbänder von Brother.

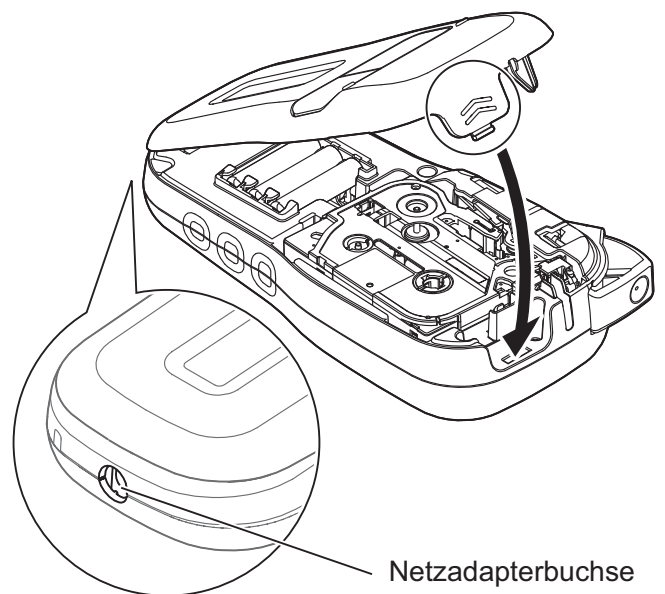
4

Schließen Sie die Bandfachabdeckung vorsichtig, bis sie einrastet.

● HINWEIS

Sofern Sie die Verwendung des optionalen Netzadapters (AD-24ES) anstelle von Batterien bevorzugen:

1. Stecken Sie den Stecker des Netzadapterkabels in die seitliche Netzadapterbuchse des P-touch Beschriftungsgerätes.
2. Stecken Sie den Netzadapter in eine geerdete Netzsteckdose.

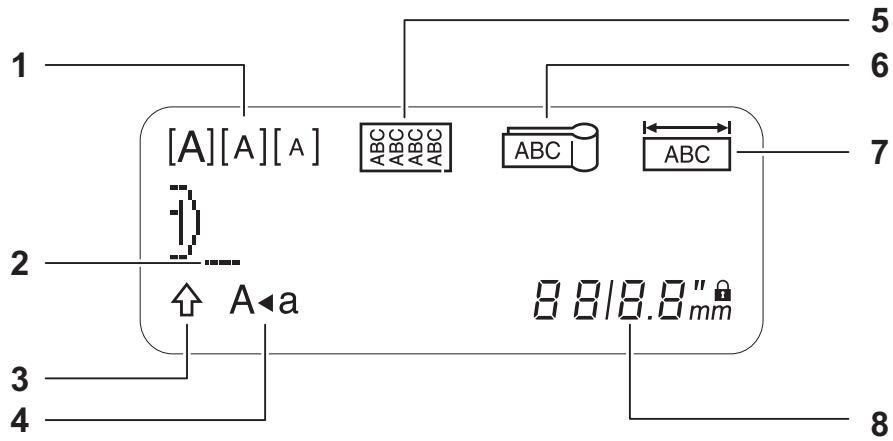

1. Schriftgröße

2. Cursor

3. Umschalttaste

4. Großbuchstaben

5. Umlauf

6. Fähnchen

7. Frontplatte

8. Etikettenlänge

Wenn eine bestimmte
Etikettenlänge gewählt wurde,
wird auch  angezeigt.

HINWEIS

• Auf dem LCD wird eine Zeile mit 15 Zeichen angezeigt. Sie können jedoch bis zu 80 Zeichen Text eingeben.

• Die auf dem LCD angezeigte Etikettenlänge kann geringfügig von der tatsächlich gedruckten Etikettenlänge abweichen.

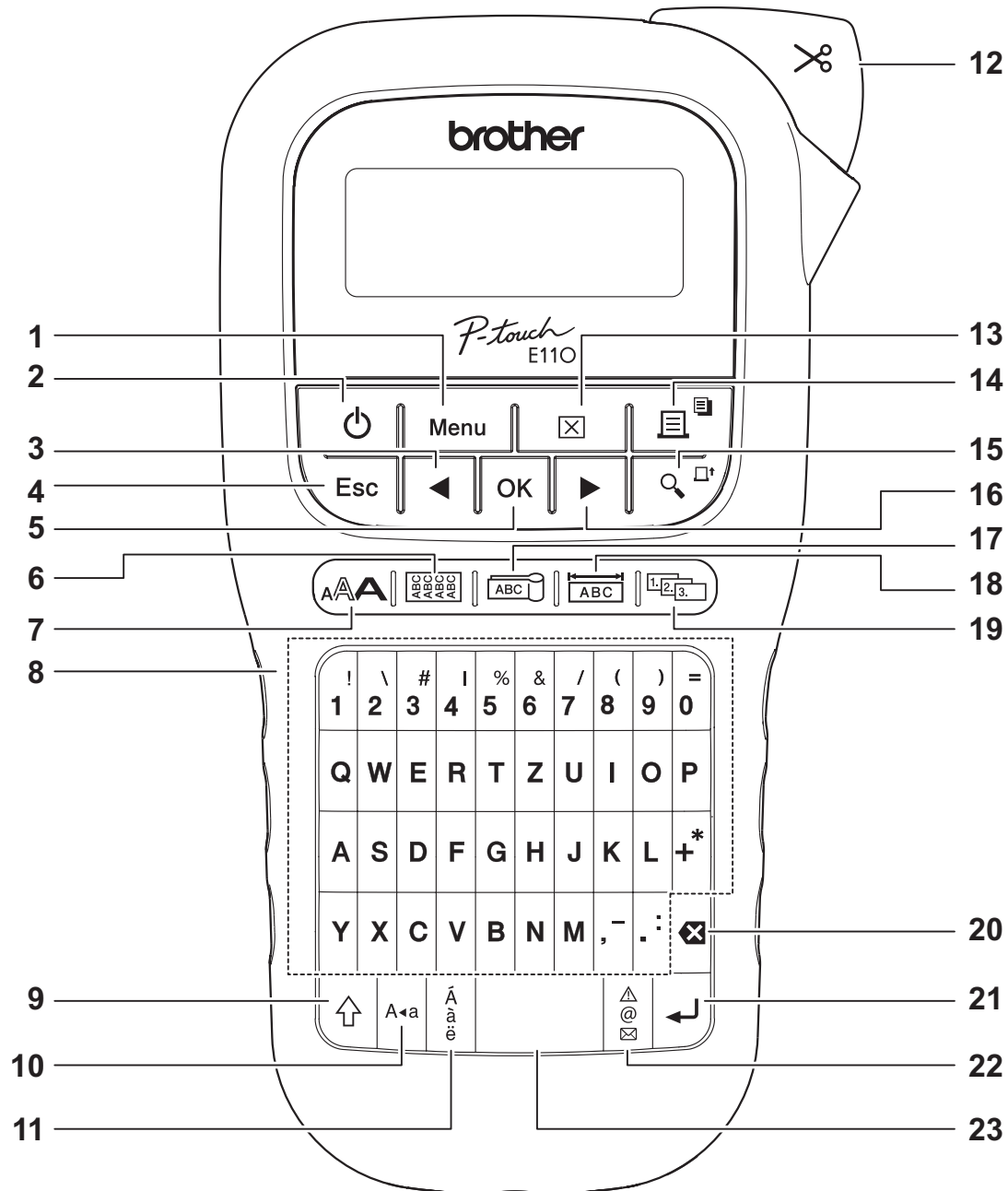

- | | | |
|--|--|--------------------------|
| 1. Menu-Taste (Menü) | 9. Umschalttaste | 17. Taste „Fähnchen“ |
| 2. Ein/Aus-Taste | 10. Feststelltaste | 18. Taste „Frontplatte“ |
| 3. Cursor-Taste: Links (Sprung an den Textanfang bei gedrückter Umschalttaste) | 11. Akzenttaste | 19. Taste „Nummerierung“ |
| 4. Escape-Taste | 12. Hebel der Schneideeinheit | 20. Korrekturtaste |
| 5. OK-Taste | 13. Löschtaste | 21. Eingabetaste |
| 6. Taste „Umlauf“ | 14. Drucktaste | 22. Symboltaste |
| 7. Texttaste | 15. Vorschautaste | 23. Leertaste |
| 8. Zeichentasten | 16. Cursor-Taste: Rechts (Sprung an das Textende bei gedrückter Umschalttaste) | |

HINWEIS

- Drücken Sie bei der Auswahl von Einstellungen oder Längen die Leertaste, um zum Standardwert zurückzukehren.

Durch Betätigen der Vorschautaste wird eine Vorschau des Etiketts angezeigt, die vom tatsächlich gedruckten Etikett abweichen kann.

Start-Einstellungen

1 Schalten Sie das P-touch Beschriftungsgerät ein.

Sorgen Sie für eine funktionierende Stromversorgung, entweder über sechs AAA-Batterien oder den optionalen Netzadapter (AD-24ES). Drücken Sie anschließend , um das Gerät einzuschalten.

2 Legen Sie die Sprache fest.

Die Standardeinstellung ist [Deutsch].



3 Legen Sie die Maßeinheit fest.

Standardeinstellung ist [mm].



HINWEIS

- Das P-touch Beschriftungsgerät schaltet sich automatisch aus, wenn es fünf Minuten lang inaktiv ist.
- Zum Abbrechen eines Vorgangs drücken Sie .
- Mit der Leertaste stellen Sie die Standardeinstellung wieder her.

Kontrast

Mithilfe dieser Funktion stellen Sie die LCD-Helligkeit ein. Es sind fünf Stufen verfügbar, von [-2] (dunkel) bis [+2] (hell). Die Standardeinstellung ist [0].



HINWEIS

- Mit der Leertaste stellen Sie die Standardeinstellung wieder her.

Verbrauchsmaterial und Zubehör

- Bandkassetten:** Aktuelle Informationen zu Verbrauchsartikeln finden Sie auf der Brother Support Website unter support.brother.com
- Netzadapter:** AD-24ES
- Schneideeinheit:** TC-4 (Ersatz)

Wenn die Klinge der Schneideeinheit nach wiederholtem Gebrauch stumpf und das Schriftband nicht mehr sauber abgeschnitten wird, drehen Sie die Schneideplatte, wie in der Abbildung ① gezeigt, um.

Sollten die Probleme dadurch nicht behoben werden, erwerben Sie bei einem autorisierten Brother-Händler eine neue Schneideeinheit (Artikelbezeichnung TC-4).

► Schneideeinheit ersetzen

1. Entnehmen Sie die zwei Abschnitte der Schneideeinheit (grün) in Richtung der in der folgenden Abbildung ② dargestellten Pfeile.
2. Setzen Sie eine neue Schneideeinheit ein. Schieben Sie sie vorsichtig hinein, bis sie einrastet.

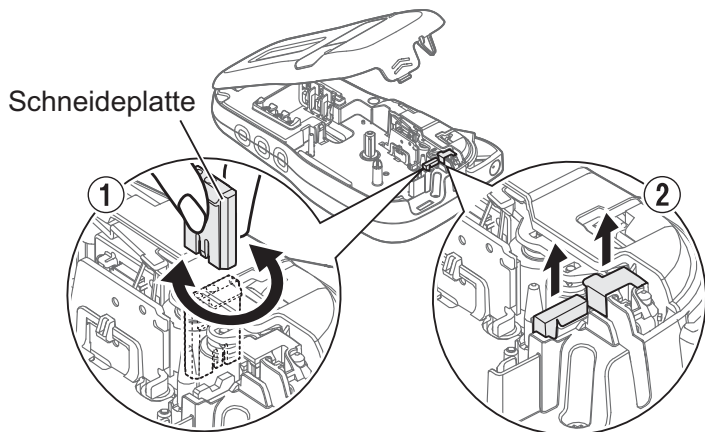

⚠ WARNUNG

Berühren Sie die Klinge der Schneideeinheit nicht mit den Fingern.

Technische Daten

- Abmessungen:** ca. 109(B) x 202(T) x 55(H) mm
(B x T x H)
- Gewicht:** ca. 400 g
(ohne Batterien und Bandkassette)
- Stromversorgung:** Sechs AAA-Alkali-Mangan-Batterien (LR03)
Sechs AAA-Ni-MH-Akkus (HR03) *1
Optionaler Netzadapter (AD-24ES)
- Schriftbandkassette:** Brother P-touch TZe-Schriftbänder in den Breiten:
3,5 mm, 6 mm, 9 mm, 12 mm
Brother HGe-Schriftbänder in den Breiten:
6 mm, 9 mm, 12 mm

*1 Aktuelle Informationen zu den empfohlenen Akkus und Batterien finden Sie unter support.brother.com.

Text eingeben

Sie können für jede Beschriftung bis zu 80 Zeichen und Leerzeichen eingeben.

Zum Abbrechen eines Vorgangs drücken

Sie .

Zwischen Groß- und Kleinbuchstaben umschalten



Großbuchstaben

(A+a EIN)

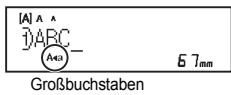

Kleinbuchstaben

(A+a AUS)

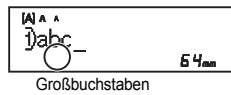

Erstellen von zweizeiligen Schriftbändern

Bewegen Sie den Cursor an die Stelle, an der die

zweite Zeile beginnen soll, und drücken Sie .

Verwenden Sie für den zweizeiligen Druck entweder ein 9 mm oder 12 mm Schriftband.

Zeile 1

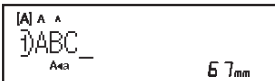



Das Schriftbild



Zeile 2



HINWEIS

- Wenn Sie die Eingabetaste  drücken, wird das Zeilenumbruchsymboll () angezeigt.

Tabs einfügen



Das Tabsymbol  erscheint beim Einfügen eines Tabs in den Text.

Tablänge ändern



- Mit der Leertaste stellen Sie die Standardeinstellung für die Tablänge wieder her.
- Bitte beachten Sie: Die Standardlänge ist je nach verwendeter Schriftbandgröße unterschiedlich.

Cursortasten

Cursor ans Textende bewegen:

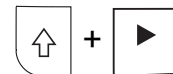

Cursor an den Textanfang bewegen:

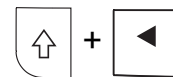

Akzentbuchstaben eingeben

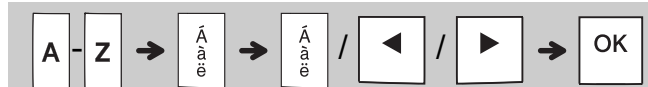

- Eine Übersicht der **Akzentbuchstaben** finden Sie in dieser Anleitung.
- Die Reihenfolge der Akzentbuchstaben richtet sich nach der ausgewählten Sprache.

Text eingeben (Forts.)

► Etikettenlänge ändern



● HINWEIS

- Das Sperrsymbol erscheint beim Einstellen einer bestimmten Schriftbandlänge.
- Mit der Leertaste stellen Sie die (automatische, auf der Textlänge basierende) Standardeinstellung wieder her.

► Text und Einstellungen löschen

Drücken Sie , um einzelne Buchstaben und Leerzeichen zu löschen.

So löschen Sie sämtlichen Text:



Sämtlichen Text und alle Einstellungen löschen:



Schriftbanddateien speichern

Sie können Texte und Einstellungen für bis zu neun verschiedene Etiketten speichern und später erneut verwenden. Jedes Schriftband bietet Platz für 80 Zeichen (Leerzeichen inbegriffen). Weisen Sie jeder gespeicherten Datei eine Zahl (1–9) zu, sodass Sie gespeicherte Dateien bei Bedarf erneut verwenden, bearbeiten oder überschreiben können.

► Neue Datei speichern

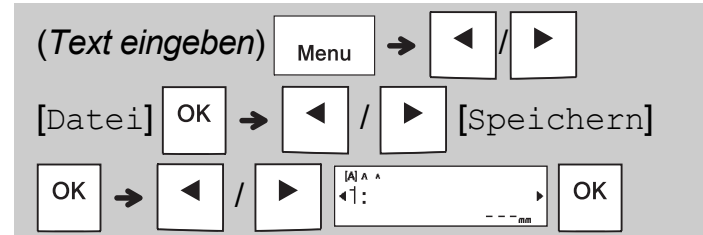

● HINWEIS

- Wenn Sie beim Speichern einer Datei eine bereits zugewiesene Zahl erneut vergeben möchten, erscheint die Meldung [Überschr. OK?]. Zum Überschreiben der zuvor gespeicherten Datei drücken Sie . Um den Vorgang abubrechen ohne zu speichern, drücken Sie .

► Gespeicherte Datei drucken

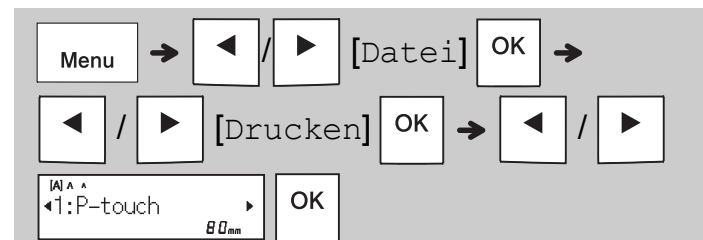

► Gespeicherte Datei öffnen

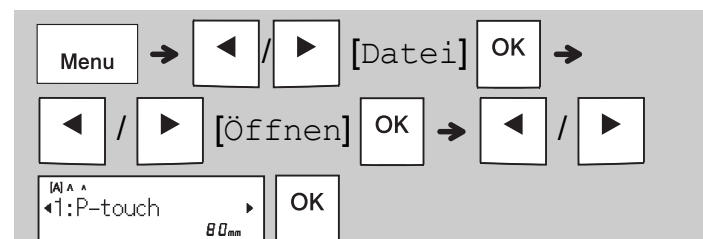





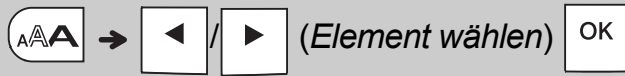











Texttaste

1 Drücken Sie , um die Einstellungen für die Texteingabe zu wählen.



2 Drücken Sie  / , um die Einstellungen zu wählen.

Größe	Groß	
	Mittel	
	Klein	
Stil	Normal	
	Fett	
	Umriss	
	Schatten	
	Kursiv	
	K+Fett	
	K+Umriss	
	K+Schatten	
	Vertikal	
	V+Fett	
Breite	Normal	
	× 2	
	× 1/2	

Unterstreichen und Rahmen

Hebt Text durch Unterstreichen oder einen Rahmen hervor.

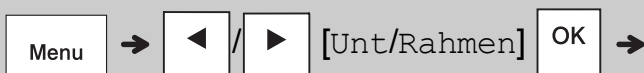

2
12345 <u>1 2 3 4 5</u>
3
<input type="text"/>

Symboltaste

► Symbole eingeben



- Eine Übersicht der **Symbole** finden Sie in dieser Anleitung.
- Zum Abbrechen des Vorgangs wählen Sie .





- Wählen Sie „Geschichte“, um bis zu sieben kürzlich verwendete Symbole anzuzeigen.
- Sie können Symbole auch durch Drücken der folgenden Tastenkombinationen eingeben:

Zeichensetz.	Leertaste	Währung	
Geschichte		Griechisch	
Klammern		Elektro	
Gliederung		Datenkomm.	
Hoch/Tief		Audio/Video	
Mathematik		Sicherheit	
Pfeile			

Etiketten drucken

► Vorschau



- Durch Betätigen der Vorschautaste wird eine Vorschau des Etiketts angezeigt, die vom tatsächlich gedruckten Etikett abweichen kann.
- Wenn auf dem LCD nicht der gesamte Text darstellbar ist, drücken Sie  / , um den verborgenen Text anzuzeigen.
- Mit  /  /  verlassen Sie den Vorschaumodus.

► Vorschub (Bandvorlauf)

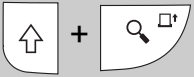

- Diese Funktion schiebt ca. 25 mm unbedrucktes Schriftband vor.
- Ziehen Sie kein ungeschnittenes Schriftband aus der Bandkassette, da sonst die Bandkassette beschädigt werden könnte.

► Drucken



Drücken Sie die Drucktaste, um den auf dem LCD angezeigten Text auszudrucken.

► Mehrere Kopien drucken



- Sie können von jedem Etikett bis zu neun Exemplare drucken.
- Berühren Sie KEINESFALLS den Hebel der Schneideeinheit, solange die Meldung [Bitte warten] auf dem LCD angezeigt wird.
- **Schriftband abschneiden:** Betätigen Sie nach erfolgtem Druck den Hebel der Schneideeinheit, wenn die Meldung [Bitte schneiden] erscheint.
- Um die Trägerfolie zu entfernen, falten Sie das Schriftband der Länge nach, sodass der Text nach innen zeigt und die inneren Kanten der durch die Mitte verlaufenden Folienabschnitte freigelegt werden. Ziehen Sie die Folie ab und bringen Sie das Etikett an.

► Ränder einstellen

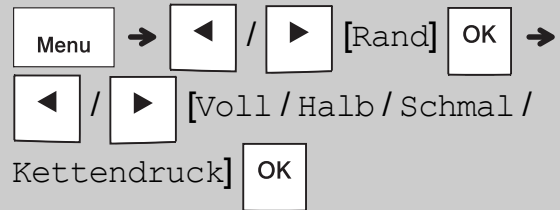

[Voll] / [Halb] / [Schmal]



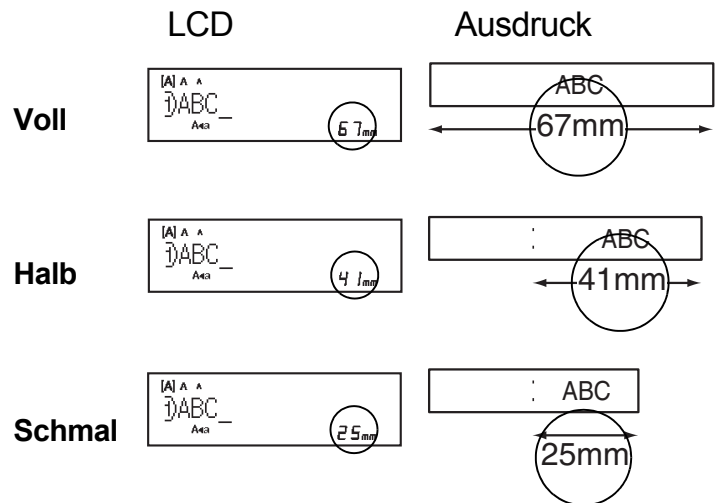

Verwenden Sie eine dieser Optionen, um benutzerdefinierte Ränder vor und nach Ihrem Text festzulegen.

Wenn Sie [Halb] oder [Schmal] wählen, weisen die gedruckten Punkte (:) auf das Etikettenende hin. Schneiden Sie mit einer Schere entlang der Markierung (:).



[Kettendruck] (Option für sparsamen Schriftband-Verbrauch)

Verwenden Sie diese Option zum Drucken mehrerer unterschiedlicher Etiketten mit schmalen Rändern. Diese Option spart Schriftband.

1. Text eingeben
2. Drücken Sie .
3. Wenn die Meldung [Vorlauf OK?] auf dem LCD erscheint, können Sie durch Drücken von  Änderungen am Text vornehmen.
4. Löschen Sie den Text, geben Sie den Text für das nächste Etikett ein und drücken Sie .
5. Wenn nach dem Ausdrucken Ihres letzten Etiketts die Meldung [Vorlauf OK?] auf dem LCD erscheint, drücken Sie .

● HINWEIS

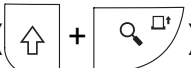
- [Voll], [Halb] und [Kettendruck] sind nicht verfügbar, wenn Sie die Funktionen Umlauf, Föhnchen oder Frontplatte verwenden.
- Wenn Sie [Kettendruck] verwenden, schieben Sie das Schriftband vor, bevor Sie die Schneideeinheit betätigen () , andernfalls könnte ein Teil des Textes abgeschnitten werden.
- Ziehen Sie das Schriftband nicht heraus, da sonst die Bandkassette beschädigt werden könnte.

3 ETIKETTENANWENDUNGS-TASTEN

Umlauf

Mit dieser Funktion können Sie Etiketten erstellen, die um ein Kabel oder einen Draht gewickelt werden.

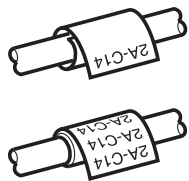

Aktivieren Sie die Funktion „Mehrfach“, um den Text mehrmals über die Länge des Etiketts zu drucken, sodass er aus jedem Blickwinkel leicht zu lesen ist.

Zum Aktivieren der Funktion „Txt-Wh.“ drücken Sie **Menu** und wählen anschließend **[Mehrfach]**.

[Txt-Wh.: Aus]

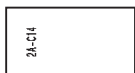

[Txt-Wh.: Ein]

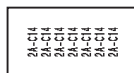

 →  /  (*Kabeldurchmesser wählen*)

OK → (*Text eingeben*) → 

Kabeldurchmesser: 3 mm bis 90 mm einstellbar
Standard: 6 mm

Fähnchen

Mit dieser Funktion kann ein Etikett erstellt werden, das um ein Kabel oder einen Draht geschlungen wird, wobei die Enden des Etiketts zusammengeklebt werden und ein „Fähnchen“ bilden.

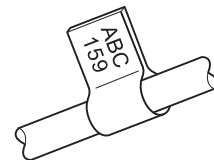

Sie können die gewünschte Fähnchenlänge auswählen. Wenn Sie **[Auto]** auswählen, wird die Fähnchenlänge automatisch an die Textlänge angepasst.





 →  /  (*Fähnchenlänge wählen*)

OK → (*Text eingeben*) → 

- Fähnchenlänge: 10 mm bis 200 mm, Auto
Standard: Auto
- Verwenden Sie die Fähnchenfunktion, wenn der Durchmesser des Objekts mehr als 3 mm beträgt.
- Bei Verwendung der Funktion „Fähnchen“ kann der Text nicht gedreht werden.

HINWEIS

- Wir empfehlen die Verwendung von Flexi-Tapes für Etiketten, die an Kabeln oder Drähten angebracht werden.
- Um die Funktionen Umlauf/Fähnchen/Frontplatte während der Bearbeitung abzubrechen, drücken Sie entsprechend  /  oder .
- Je nach gewähltem Format kann es vorkommen, dass nicht der gesamte Text gedruckt wird. Ist etwa der Text für das jeweilige Format zu lang, wird die Fehlermeldung **[Text zu lang!]** angezeigt.

Frontplatte

Mithilfe dieser Funktion können Sie Etiketten zum Kennzeichnen verschiedener Komponenten oder Schalttafeln erstellen.

Die Verwendung der Funktion „Frontplatte“ gewährleistet, dass jeder Textblock auf einem einzelnen Etikett gleichmäßig abgesetzt ist.

18A 20J 34C 40B

 →  /  (*Frontplattenlänge wählen*)



 → (*Text eingeben*) → 





Frontplattenlänge: 30 mm bis 300 mm
Standard: 50 mm

Nummerierung

Mithilfe dieser Funktion können Sie automatisch eine Reihe von Etiketten drucken, wobei eine Zahl oder ein Buchstabe mit jedem Etikett erhöht wird. Diese Nummerierungsfunktion kann auch in Verbindung mit den Vorlagen „Umlauf“, „Fähnchen“ oder „Frontplatte“ verwendet werden, sodass bei einer Serie von Etiketten nicht für jedes Etikett neue Eingaben gemacht werden müssen.

18A 18B 18C 18D







Text eingeben →  /  (*zu erhöhendes Zeichen wählen*)  → [Serienl:]

 /  /   → 

Sie können Zahlen von 01–50 serialisieren.

4 NÜTZLICHE HINWEISE



Schnellasten

Sprache	Menu → Leertaste
Unt/Rahmen	Menu → 
Etikettenlänge	Menu → 
Rand	Menu → 
Mehrfach	Menu → 
Datei	Menu → 
Tab	Menu → 
Tablänge	Menu → 
Einheit	Menu → 
LCD-Kontrast	Menu → 

Das P-touch Beschriftungsgerät zurücksetzen

Setzen Sie das P-touch Beschriftungsgerät zurück, wenn Sie die Einstellungen in den Ausgangszustand bringen möchten oder wenn das Gerät nicht korrekt funktioniert. Das Zurücksetzen löscht alle Texte, Einstellungen und gespeicherten Dateien.

1 Schalten Sie das P-touch Beschriftungsgerät

aus, halten Sie  und  gedrückt und drücken Sie dann auf , um das P-touch Beschriftungsgerät wieder einzuschalten.

2 Lassen Sie zuerst die Ein/Aus-Taste und

dann  und  los.

Das P-touch Beschriftungsgerät wird eingeschaltet, wobei der interne Speicher zurückgesetzt wird.

⚠ VORSICHT

EINE KOMBINATION VERSCHIEDENER BATTERIEN/AKKUS (Z. B. ALKALI-MANGAN UND Ni-MH) KANN ZUR EXPLOSION FÜHREN. VERBRAUCHTE BATTERIEN/AKKUS GEMÄSS DER ANLEITUNG ENTSORGEN.

● HINWEIS

- Nehmen Sie die Batterien aus dem P-touch Beschriftungsgerät, wenn Sie es für einen längeren Zeitraum nicht verwenden werden.
- Entsorgen Sie die Batterien an einer geeigneten Sammelstelle, nicht im allgemeinen Hausmüll. Beachten Sie hierbei alle geltenden gesetzlichen Bestimmungen von Bund, Land und Kommune.
- Zur Vermeidung eines Kurzschlusses wickeln Sie die Batterie vor der Lagerung oder Entsorgung mit einem Klebeband ein (siehe Abbildung).



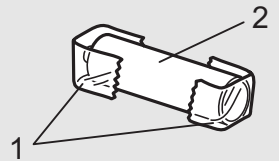



1. Klebeband
2. Alkali-Mangan-Batterie oder Ni-MH-Akku







Verwenden Sie alte und neue Batterien nicht gemeinsam. Ersetzen Sie immer alle sechs Batterien.

Problemlösung

► Fehlermeldungen

Meldung	Ursache / Abhilfe
Batt. schwach!	Die Batterien sind schwach. Falls Sie AAA-Alkali-Mangan-Batterien verwenden, legen Sie neue Batterien ein (Alte und neue Batterien nicht gemeinsam verwenden!). Falls Sie Ni-MH-Akkus verwenden, laden Sie diese vollständig auf.
Batt. leer!	Die eingesetzten Batterien sind leer. Für den fortgesetzten Betrieb ist ein Austausch erforderlich.
Ungültig!	<ul style="list-style-type: none"> Für Etikettenlänge, Tablänge, Kabeldurchmesser, Fähnchenlänge oder Frontplattenlänge wurde ein ungültiger Wert eingegeben. Bei der Verwendung der Nummerierungsfunktion wurde ein ungültiger Buchstabe oder eine ungültige Zahl zum Erhöhen gewählt.
Keine Daten!	<ul style="list-style-type: none"> Sie haben versucht, eine Textdatei zu drucken, als keine Daten im Speicher waren.  wurde gedrückt, ohne dass Text eingegeben wurde.  +  wurde gedrückt, ohne dass Text eingegeben wurde.  wurde gedrückt, ohne dass Text eingegeben wurde.  oder  wurde gedrückt, ohne dass während der Verwendung von Vorlagen Text eingegeben wurde.

Meldung	Ursache / Abhilfe
Zeilenlimit 2! / Zeilenlimit 1!	<ul style="list-style-type: none"> Sie haben versucht, durch Drücken von  eine dritte Zeile einzugeben. Sie haben versucht, zwei Textzeilen zu drucken oder in der Vorschau anzuzeigen, während ein 3,5 mm oder 6 mm breites Schriftband eingelegt war. Legen Sie ein breiteres Band ein.
Keine Kass.!	Es ist keine Bandkassette eingelegt. Legen Sie eine Bandkassette mit der Kennzeichnung  oder  ein.
Schneideeinh.!	Der Hebel der Schneideeinheit wurde während des Druckvorgangs betätigt.
Text zu lang!	Die maximale Zeichenzahl (80 Zeichen bei Text) wurde bereits eingegeben.
Text zu lang! Länge ändern	Die eingestellte Schriftbandlänge ist möglicherweise überschritten. Reduzieren Sie den Text oder wählen Sie [Auto] für die Schriftbandlänge.
Vorlauf OK?	Das Schriftband wurde nach dem Drucken vorgeschoben, da [Kettendruck] gewählt war. Weitere Informationen hierzu finden Sie im Abschnitt Ränder einstellen .
Band falsch! TZe-Band verw.	Verwenden Sie eine Bandkassette mit der Kennzeichnung  oder  .

Problemlösung (Forts.)

► Was tun, wenn

Problem	Lösung
Das Display bleibt nach dem Einschalten des P-touch Beschriftungsgerätes leer.	<ul style="list-style-type: none"> • Prüfen Sie, ob die Batterien richtig eingelegt sind. Siehe Abschnitt <i>Stromversorgung und Bandkassette installieren</i>. • Möglicherweise sind die Batterien schwach. Ersetzen Sie sie. • Prüfen Sie, ob der Netzadapter AD-24ES richtig angeschlossen ist.
Beim gedruckten Etikett ist auf beiden Seiten des Textes ein zu großer Rand (Freiraum) vorhanden.	Lesen Sie den Abschnitt <i>Ränder einstellen</i> in der vorliegenden Bedienungsanleitung und wählen Sie [Halb], [Schmal] oder [Kettendruck], um kleinere Ränder für Ihre Etiketten zu erhalten.
Das P-touch Beschriftungsgerät druckt nicht oder die Zeichen werden nicht richtig gedruckt.	<ul style="list-style-type: none"> • Überprüfen Sie, ob die Bandkassette korrekt eingelegt ist. • Falls die Bandkassette leer ist, ersetzen Sie sie. • Prüfen Sie, ob die Bandfachabdeckung richtig geschlossen wurde.
Die Einstellung wurde von selbst gelöscht.	<ul style="list-style-type: none"> • Möglicherweise sind die Batterien schwach. Ersetzen Sie sie. • Wenn die Stromversorgung länger als drei Minuten unterbrochen ist, werden alle Texteingaben und Formate in den Anzeigeeinstellungen gelöscht.
Das Schriftband wird mit einer horizontalen Linie bedruckt.	Möglicherweise ist Staub auf dem Druckkopf. Nehmen Sie die Bandkassette heraus und reinigen Sie den Druckkopf vorsichtig durch eine Auf- und Abbewegung mit einem Wattestäbchen. Wie Sie den Druckkopf finden, erfahren Sie im Abschnitt <i>Stromversorgung und Bandkassette installieren</i> .

Problem	Lösung
Das P-touch Beschriftungsgerät hat sich „aufgehängt“ (beim Drücken einer Taste geschieht nichts, obwohl das P-touch Beschriftungsgerät eingeschaltet ist).	Weitere Informationen hierzu finden Sie im Abschnitt <i>Das P-touch Beschriftungsgerät zurücksetzen</i> .
Beim Versuch zu drucken schaltet sich das Gerät aus.	<ul style="list-style-type: none"> • Möglicherweise sind die Batterien schwach. Ersetzen Sie sie. • Prüfen Sie, ob die Batterien richtig eingelegt sind. • Es wird ein falscher Netzadapter verwendet. Wir empfehlen die Verwendung des Adapters AD-24ES.
Das Schriftband wird nicht korrekt vorgeschoben oder bleibt im P-touch Beschriftungsgerät hängen.	<ul style="list-style-type: none"> • Prüfen Sie, ob das Ende des Schriftbandes unter den Bandführungen vorgeschoben wird. Weitere Informationen hierzu finden Sie im Abschnitt <i>Stromversorgung und Bandkassette installieren</i>. • Während des Druckens wurde der Hebel der Schneideeinheit betätigt. Den Hebel der Schneideeinheit während des Druckens nicht berühren.
Wechsel der Sprache.	Weitere Informationen hierzu finden Sie im Abschnitt <i>Start-Einstellungen</i> .