

S smartwares®



DIC 222 - Serie

!WARNUNG

1. Bitte lesen Sie vor der Montage und Inbetriebnahme des Produkts die Bedienungsanweisungen aufmerksam durch.
2. Zerschneiden Sie nicht das Stromversorgungskabel, um es zu verlängern. Das Gerät (Trafo) funktioniert nicht mit einem längeren Kabel. Schließen Sie das Gerät erst dann an, wenn die Verkabelung abgeschlossen ist.

INSTALLATIONSSICHERHEIT

1. Halten Sie, während der Montage des Geräts, Kinder und Unbeteiligte fern. Ablenkungen können zum Kontrollverlust führen.
2. Vermeiden Sie Überanstrengungen, während der Montage des Produkts. Sorgen Sie jederzeit für einen angemessenen Halt und Gleichgewicht. In unerwarteten Lagen ermöglicht dies eine bessere Kontrolle.
3. Dieses Produkt ist kein Spielzeug. Bringen Sie es außerhalb der Reichweite von Kindern an.

BETRIEBSSICHERHEIT

1. Nehmen Sie keine elektronischen Geräte in explosiver Umgebung, wie zum Beispiel in Anwesenheit von entzündlichen Flüssigkeiten, Gasen oder Staub in Betrieb. Elektronische Geräte erzeugen Funken, die Staub oder Dämpfe entzünden können.
2. Nicht alle denkbaren Bedingungen und Situationen, die auftreten könnten, werden von den in dieser Bedienungsanleitung erläuterten Warnhinweisen, Vorsichtsmaßnahmen und Vorschriften abgedeckt. Grundsätzlich gilt, dass Faktoren, wie der gesunde Menschenverstand und Vorsicht nicht im Produkt integriert sind, sondern vom Anwender beigetragen werden müssen.
3. Setzen Sie den Netzstecker keinem Regen oder Nässe aus. In den Netzstecker eindringendes Wasser erhöht die Gefahr eines elektrischen Schlags.
4. Überlasten Sie das Netzkabel nicht. Ziehen Sie niemals am Kabel, um den Netzstecker aus der Steckdose herauszuziehen. Halten Sie das Kabel von Hitze, Öl, scharfen Kanten oder beweglichen Teilen fern. Beschädigte oder verwickelte Kabel erhöhen das Risiko eines elektrischen Schlags.
5. Der Adapter muss zur Steckdose passen. Modifizieren Sie niemals den Netzstecker. Unveränderte Netzstecker und passende Steckdosen verringern das Risiko eines Stromschlags.

LIEFERUMFANG

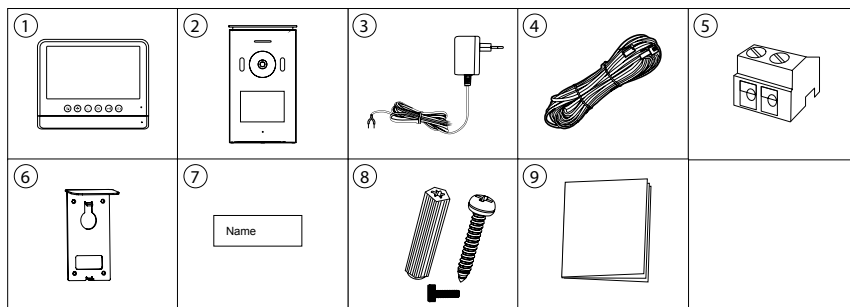

- | | |
|-----------------|--------------------------|
| 1. Inneneinheit | 6. Montageplatte |
| 2. Außeneinheit | 7. Namensschild |
| 3. Netzstecker | 8. Schrauben und Dübel |
| 4. Verkabelung | 9. Schnellstartanleitung |
| 5. Klemme | |

PRODUKTÜBERBLICK

INNENEINHEIT

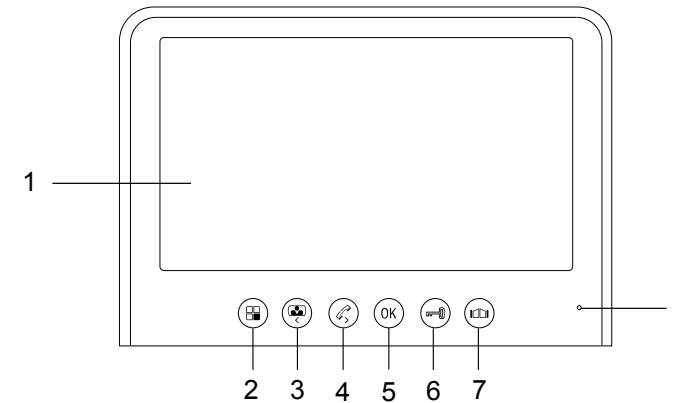

1. Sieb
2. Menü-Taste / Exit-Taste
3. Monitor-Taste / linke Taste
4. Gegensprechanlage-Taste / interner Anruf / rechte Taste
5. OK-Taste
6. Türriegelungstaste
7. Toreriegelungstaste
8. Mikrofon

LED-ANZEIGE-BESCHREIBUNG

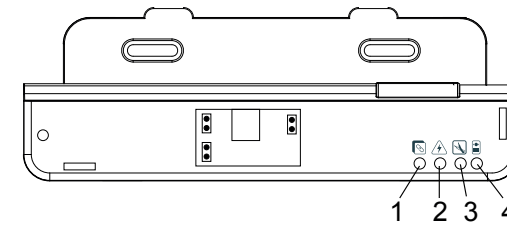

- 1.ROT: Der zusätzliche Monitor ist fehlerhaft angeschlossen
BLAU: **OK** (ohne zusätzlichen Monitor - BLAU)
- 2.ROT: Spannung > 16 V
BLAU: Spannung < 16 V **OK**
- 3.ROT: Fehlerhafter Anschluss von Außenkabeln
BLAU: **OK**
- 4.ROT: Die Verbindung zwischen Innen- und Außenbereich ist unterbrochen
BLAU: **OK**

AUßENEINHEIT

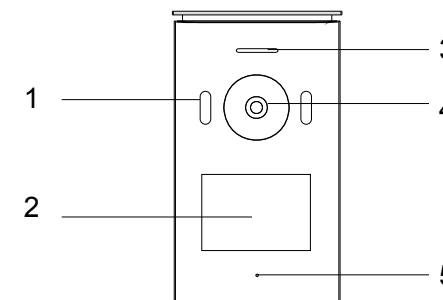

1. Infrarot-LED
2. Ruftaste/Namensschild
3. Lautsprecher
4. Kameralinse
5. Mikrofon
6. Zeitschaltuhr aktivieren

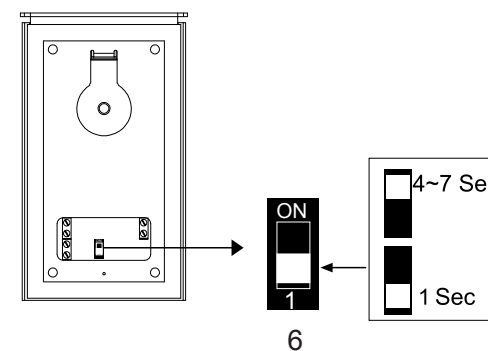

Sorgen Sie während der Montage der Außeneinheit dafür, dass der gewünschte Installationsort trocken ist. Es ist wichtig, dass die elektronischen Teile nicht nass werden.

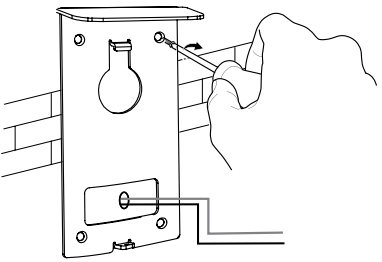

1. Bohren Sie Löcher in die Wand und setzen Sie die Dübel ein. Bringen Sie die Halterung an und ziehen Sie die Schrauben fest.

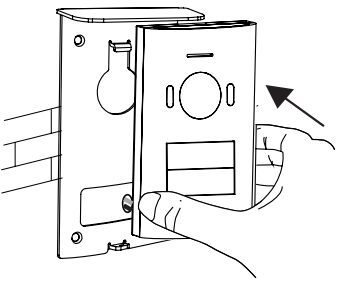

2. Verbinden Sie die Kabel. Bitte achten Sie auf die farbigen Markierungen.
3. Befestigen Sie die Außeneinheit an der Halterung. Vergewissern Sie sich, dass sie ordentlich befestigt ist..

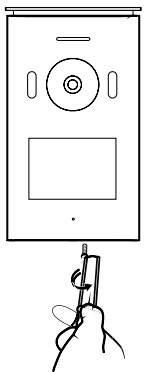

4. Um Diebstahl vorzubeugen, verwenden Sie die Sicherheitsschraube an der Unterseite der Einheit.

5. Es ist möglich, den Kamerawinkel zu ändern. Das Gerät aus der Halterung entfernen. Die Schraube an der Geräterückseite (direkt hinter der Kamera) lösen, den Winkel verändern und die Schraube wieder anziehen.

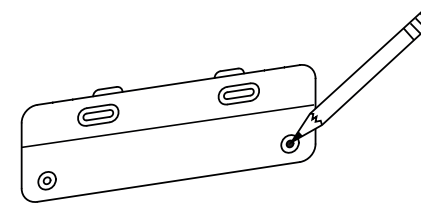

1. Markieren Sie den Installationsort

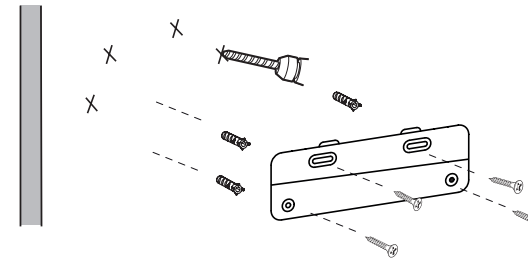

2. Bohren Sie ein Loch in die Wand, stecken Sie die Dübel ein und schrauben Sie das Gerät auf die Wand

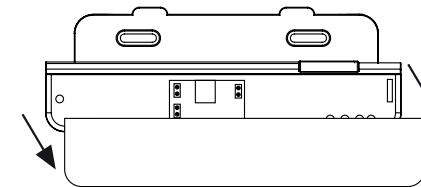

3. Öffnen Sie die Wandplatte in Pfeilrichtung

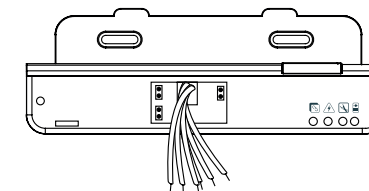

4. Ziehen Sie die Drähte durch das Loch

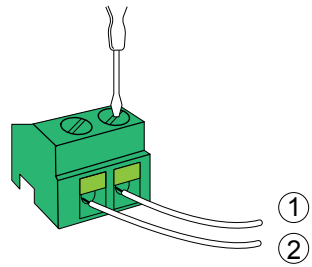

5. Nehmen Sie die grüne Klemme aus der Zubehörtasche und verbinden Sie die Drähte mit dem Außengerät

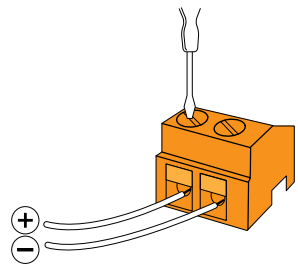
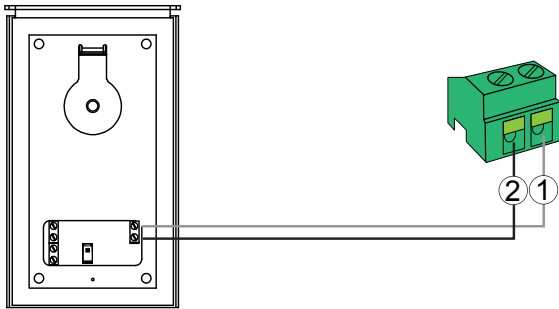

6. Nehmen Sie die orangefarbene Klemme aus der Zubehörtasche und verbinden Sie die Drähte mit dem Außengerät

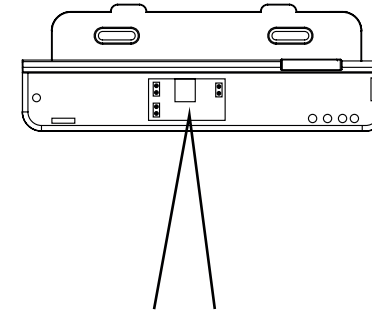
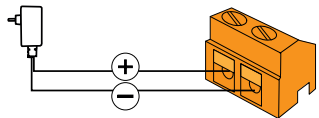

7. Die grünen Klemmen an: 1.2
8. Die orangefarbene Klemme an: DC 15 V IN

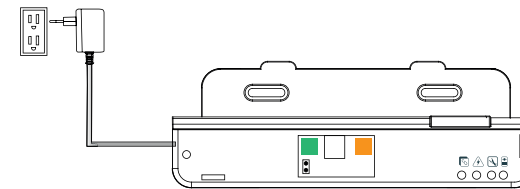
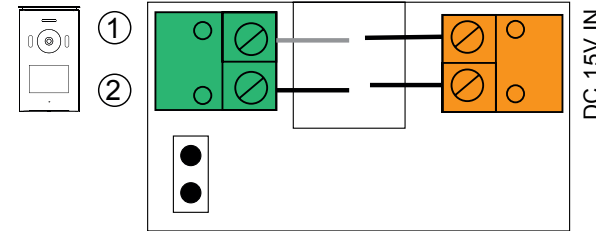

9. Schließen Sie die Stromversorgung an und überprüfen Sie, ob die Verdrahtung korrekt ist

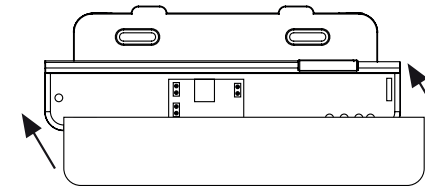

10. Schließen Sie die Wandplatte

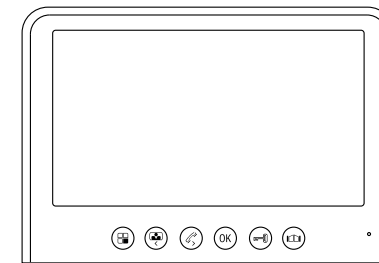

11. Setzen Sie den Innenmonitor in die Halterung ein

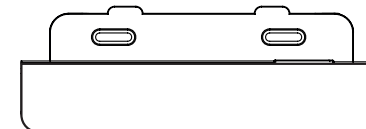

ANSCHLUSS EINES ZUSÄTZLICHEN MONITORS

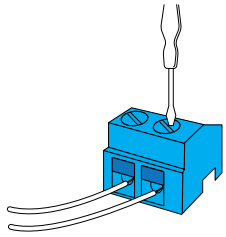

1. Nehmen Sie die blaue Klemme aus der Zubehörtasche und verbinden Sie die Drähte mit der Erweiterungseinheit.

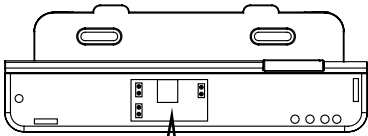
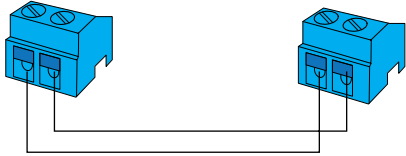

2. Das blaue Terminal an: 3.4

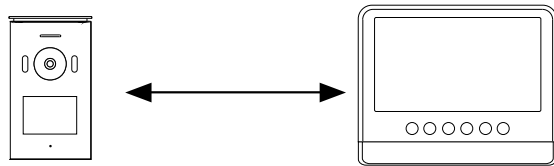
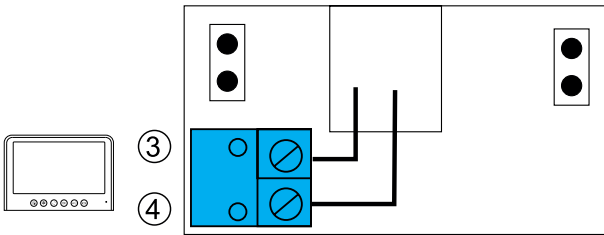

Distance between units	Wiring
1 - 50m	2 x 0.75mm ²
1 - 100m	2 x 1.5mm ²

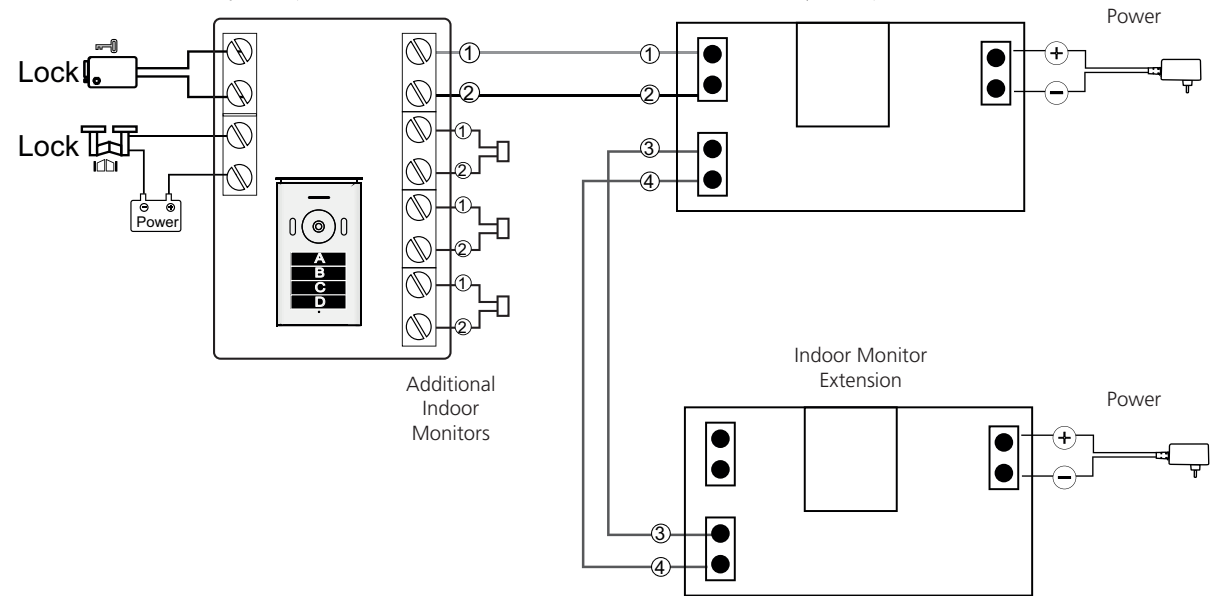
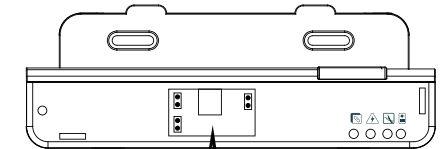
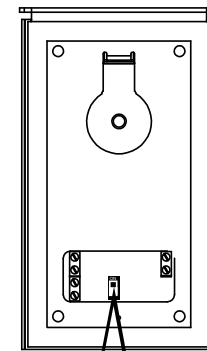
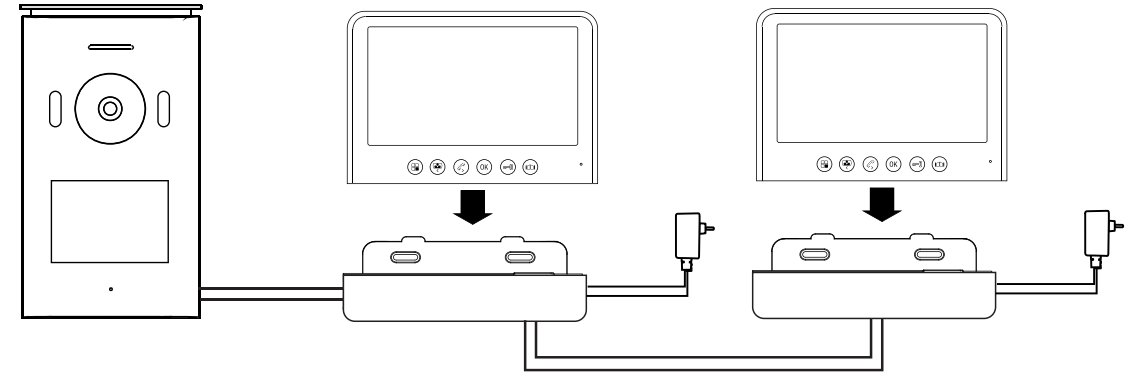

Zusätzliche Innenraum-Monitore sind optional erhältlich, je nachdem wie viele Innengeräte Sie verwenden möchten.



Sprechfunktion: Wenn ein Besucher die Ruftaste auf der Außeneinheit drückt, während sie sich in Standby befindet, klingelt die Inneneinheit und Sie sehen ein Live-Bild des Besuchers auf dem Bildschirm. Drücken Sie die Sprechaste, um mit dem Besucher zu kommunizieren.



Bildschirmfunktion: Drücken Sie diese Taste auf der Inneneinheit, um ein Live-Bild der Außenkamera zu sehen.



Interne Gegensprechanlage: Halten Sie in Standby die Sprechaste gedrückt, um die interne Gegensprechanlage zu aktivieren. Damit können Sie zwischen Ihren verschiedenen Innenbildschirmen kommunizieren.



Entriegeln der Tür: Drücken Sie diese Taste zur Türentriegelung, nachdem Sie Ihren Besucher erkannt haben.



Entriegeln des Tors: Drücken Sie diese Taste zur Torentriegelung, nachdem Sie Ihren Besucher erkannt haben.



Fotos machen / Video aufnehmen: Wenn jemand klingelt, wird automatisch ein Foto oder Video aufgenommen. In den Funktionen Anruf, Gegensprechanlage, Bildschirm löst das Drücken der Taste die Aufnahme eines Fotos oder die Videoaufzeichnung aus. Der Speicher kann bis zu 100 Fotos speichern. Ist der Speicher voll, wird das erste Foto überschrieben. Video-Dateien können nur auf der TF-Karte gespeichert werden. Ohne Einlegen der TF-Karte können Sie keine Videos speichern.

SYMBOL-ÜBERBLICK

	Anruf		Fotos
	Bildschirm		Videodauer
	Gegensprechanlage		Voreingestellte Foto-Anzahl
	Interner Anruf		Foto
	Interne Gegensprechanlage		Video
	Torentriegelung		Bildefeffekte anpassen
	Türentriegelung		Klingelton und Lautstärke einstellen
	Hauptmenü		Timer-Einstellung
	Video ansehen		Formatierung
	Foto ansehen		Version
	Menüeinstellungen		

HAUPTMENÜ

- Drücken Sie die Menütaste, um zum Hauptmenü zu gelangen.
- Mit der linken und rechten Taste durch das Menü navigieren. Die Auswahl mit der Taste OK bestätigen. Mit der Menütaste einen Schritt zurückgehen.

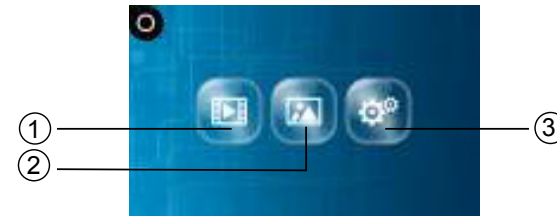

In diesem Menü können Sie auf folgende Untermenüs zugreifen:

1. Video-Menü: Sie können aufgezeichnete Videoclips durchsuchen. Sie können außerdem Dateien löschen oder auf die TF-Karte kopieren.
2. Foto-Menü: Sie können Fotos durchsuchen. Sie können außerdem Dateien löschen oder auf die TF-Karte kopieren.
3. Systemeinstellungs-Menü: Sie können verschiedene Einstellungen in diesem Menü ändern.

EINSTELLUNGSMENÜ



1. Fotos oder Videos auswählen
2. Videodauer
3. Voreingestellte Foto-Anzahl
4. Bildefeffekte anpassen
5. Klingelton und Lautstärke einstellen
6. Datum/Uhrzeit einstellen
7. Formatierung
8. Versionsinformationen

INNENEINHEIT MIT BILDSCHIRM

Versorgungsspannung	15V \pm 1A
Bildschirmgröße	7 Zoll (diagonal)
Farbkonfiguration	R.G.B.delta
Videosystem	PAL/NTSC
Effektive Auflösung	800x3(RGB)x480
Verbrauchsstrom	500 \pm 200mA
Betriebstemperatur	-10°C - +50°C
Betriebsfeuchtigkeit	85%(Max)
Bildtyp	JPEG
Gerätetyp	AVI

AUSSENKAMERA

Bildsensor-Typ	1/4" CMOS
Betrachtungswinkel	about 100°
Effektive Auflösung	1288 (H) x 728 (V)
Minimale Beleuchtung	1Lux/F1.2
Nachtsichtabstand	okolo 0.5m
Effektives Fenster-Array	640 (H) x 480 (V)
Betriebstemperatur	-10°C - +50°C
Betriebsfeuchtigkeit	\leq 85%RH

SICHERHEITSHINWEISE

Vorsichtsmaßnahmen

- Bedecken Sie die Lüftungsöffnungen nicht mit Objekten wie Zeitungen, Tischdecken, Vorhängen usw.
- Lassen Sie dieses Produkt nicht in direkten Kontakt mit Wärmequellen oder offenen Flammen kommen.
- Durch starke elektromagnetische Interferenzen kann der Normalbetrieb des Produkts gestört werden.
- Dieses Gerät ist ausschließlich für den Heimgebrauch bestimmt.
- Dieses Gerät darf keinen Wasserspritzern ausgesetzt sein oder in Wasser getaucht werden.
- Es dürfen keine mit Flüssigkeit gefüllten Gefäße wie Vasen auf das Gerät gestellt werden.
- Halten Sie einen Sicherheitsabstand von mindestens 10 cm um das Produkt ein, damit für eine ausreichende Belüftung gesorgt ist.
- Vergewissern Sie sich, dass die Außeneinheit nicht dort installiert ist, wo sie Wasser oder Regen ausgesetzt sein könnte.
- Lassen Sie Kinder mit diesem Gerät nicht spielen.



Entspricht allen relevanten Europäischen Richtlinien.



Dieses Symbol ist bekannt als 'Symbol der durchgestrichenen Mülltonne'. Wenn dieses Symbol auf einem Produkt oder einer Batterie markiert ist, bedeutet das, dass es nicht mit Ihrem allgemeinen Haushaltsmüll entsorgt werden sollte. Einige Chemikalien, die in elektrischen/elektronischen Produkten oder Batterien enthalten sind können der Gesundheit und der Umwelt schaden. Entsorgen Sie elektrische/elektronische/Batterie-Geräte in separaten Sammelmodellen, die für die Rückgewinnung und das Recycling von darin enthaltenen Materialien sorgen. Ihre Zusammenarbeit ist wichtig, um den Erfolg dieser Sammelmodelle zu sichern und für den Schutz der Umwelt.

smartwares [®] Europe	NL : 088 5940501 Lokaal tarief
	BE : 078 481094(NL) Lokaal tarief
Jules Verneweg 87 5015 BH Tilburg The Netherlands	BE : 078 481540(FR) Tarif local
	FR : 0825 560 650 18ct/min
service.smartwares.eu	DE : +49 (0) 1805 010762 14Ct./Min. dt. Festnetz, Mobil max. 42Ct./Min
	UK : +44 (0) 345 230 1231 ES : +34 938427589