

▶ 158007
158008

DE	Bedienungsanleitung Werkstatt Ladegerät WM 6 / WM 10
GB	Instructions for use Werkstatt Ladegerät WM 6 / WM 10
FR	Mode d'emploi Werkstatt Ladegerät WM 6 / WM 10
IT	Manuale d'istruzioni Werkstatt Ladegerät WM 6 / WM 10
CZ	Návod k obsluze Werkstatt Ladegerät WM 6 / WM 10
SK	Návod na obsluhu Werkstatt Ladegerät WM 6 / WM 10

BEDIENUNGS- ANLEITUNG

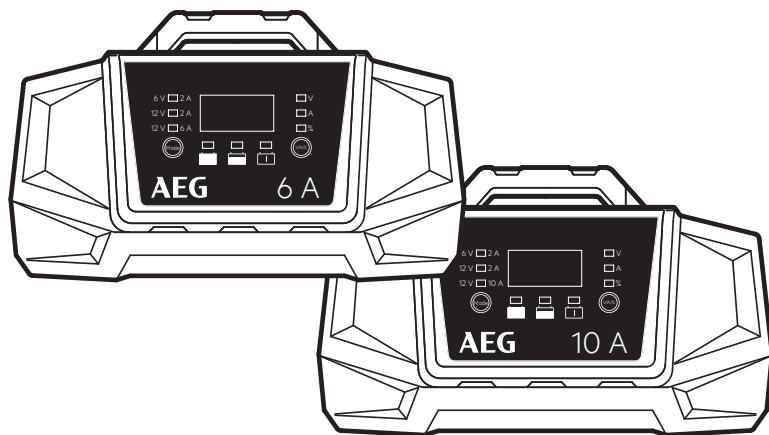

AEG

DE - Seite 3

Vor jeder Benutzung unbedingt lesen. Anleitung und Ratschläge befolgen.

GB - Page 15

Read these instructions before using the charger. Follow all instructions and recommendations.

FR - Page 27

Veillez lire les présentes instructions avant toute utilisation de l'appareil et suivre les conseils mentionnés ici.

IT - Pagina 39

Leggere attentamente le istruzioni e seguire tutti i consigli e gli avvisi prima di utilizzare il prodotto.

CZ - Strana 51

Před použitím nabíječky si přečtěte tento návod. Dodržujte všechny pokyny a doporučení.

SK - Strana 63

Pred použitím nabíjačky si prečítajte tento návod. Dodržujte všetky pokyny a odporúčania.

INHALT

Einleitung	4
Bestimmungsgemäßer Gebrauch.....	5
Lieferumfang	5
Technische Daten.....	5
Sicherheit	6
Produktübersicht	8
Funktionen	9
Bedienung.....	9
Vor dem Gebrauch	9
Gerät anschließen.....	9
Ladevorgang starten.....	10
Umschaltung der Anzeige	10
Ladevorgang beenden und Ladegerät trennen	10
Ladestrom	10
6 V: Langsam laden	10
12 V: Langsam laden	10
12 V: Schnell laden	10
Sicherheitsfunktionen	10
Fehlersuche	11
Reinigung, Pflege und Wartung	12
Service	12
Entsorgung.....	12

EINLEITUNG

Erklärung der Symbole und Signalworte, die in dieser Bedienungsanleitung und/oder am Gerät verwendet werden:



Beachten Sie diese Bedienungsanleitung bei der Verwendung des Geräts.



Lebens- und Unfallgefahr für Kinder!



Beachten Sie Warn- und Sicherheitshinweise!



Stromschlaggefahr!



Gerät nur an witterungsgeschützten Standorten verwenden!



Schutzisoliertes Gehäuse (Schutzklasse II)



Entsorgen Sie Verpackung und Gerät umweltgerecht!



Schutzbrille tragen



Schutzhandschuhe tragen

Hinweis:

Für das Batterieladegerät wird in dieser Bedienungsanleitung auch der Begriff Gerät verwendet.

Bestimmungsgemäßer Gebrauch

Das Ladegerät ist zum Aufladen von offenen und einer Vielzahl von geschlossenen, wartungsfreien Blei-Säure-Akkus (Batterien) hergestellt, wie sie in Autos, Schiffen, LKW und anderen Fahrzeugen eingebaut sind z. B.:

- Nassbatterien (WET) Blei-Säure-Batterien (Flüssig-Elektrolyt)
- EFB-Batterien (Enhanced Flooded Battery)
- Wartungsfreie Blei-Säure-Batterien (MF)
- Gel-Batterien (geleartiges Elektrolyt)
- AGM-Batterien (Elektrolyt in Glasfaservlies)

Das Ladegerät kann mit den Klemmen direkt an die Batterie angeschlossen werden.

Das Ladegerät ist nicht dafür vorgesehen, andere Batteriearten als die zuvor genannten aufzuladen.

Dieses Gerät ist nicht dafür bestimmt, durch Kinder und Personen mit eingeschränkten geistigen/körperlichen Fähigkeiten oder mangels Erfahrung und/oder mangels Wissen benutzt zu werden. Kinder sollten beaufsichtigt werden, um sicherzustellen, dass sie nicht mit dem Gerät spielen.

Das Gerät ist nicht für den gewerblichen Einsatz bestimmt.

Jede andere Verwendung oder Veränderung des Geräts gilt als nicht bestimmungsgemäß und birgt erhebliche Gefahren. Für Schäden, die aus bestimmungswidriger Verwendung entstanden sind, übernimmt der Hersteller keine Haftung.

Werkstatt-Ladegerät WM 6 und WM 10 für 6 V / 12 V Batterien

Machen Sie sich vor der ersten Inbetriebnahme mit allen Funktionen des Gerätes vertraut und informieren Sie sich über den richtigen Umgang mit dem Gerät. Lesen Sie hierzu die nachfolgende Bedienungsanleitung sorgfältig. Bewahren Sie diese Anleitung gut auf. Händigen Sie alle Unterlagen bei Weitergabe des Gerätes an Dritte ebenfalls aus.

Lieferumfang

Kontrollieren Sie unmittelbar nach dem Auspacken den Lieferumfang. Prüfen Sie das Gerät sowie alle Teile auf Beschädigungen. Nehmen Sie ein defektes Gerät oder Teile nicht in Betrieb.

- Werkstatt Ladegerät WM 6 oder WM 10
- Bedienungsanleitung

Geben Sie alle Unterlagen auch an andere Benutzer weiter!

Technische Daten

Modell	WM 6	WM 10
Artikelnummer	158007	158008
Eingang	230 V AC 50 Hz, 110 W	230 V AC 50 Hz, 180 W
Eingangsstrom	max. 0,7 A	max. 1,0 A
Ladespannung (max.)	bei 6 V: 7,4 V bei 12 V: 14,7 V	
Ladestrom (max.) +/-10 %	bei 6 V: 2 A bei 12 V: 2 A / 6 A	bei 6 V: 2 A bei 12V: 2 A / 10 A
Empfohlene Batteriekapazität	6 V: 1,5 Ah - 6 Ah 12 V: 6 Ah - 80 Ah	6 V: 1,5 Ah - 6 Ah 12 V: 10 Ah - 120 Ah
Ladeanzeige	LED	
Umgebungstemperatur	-20 °C bis +40 °C	
Geeignete Batteriearten	Blei-Säure-Batterien (WET, MF, EFB, AGM und GEL)	

SICHERHEIT

Allgemeine Sicherheitshinweise

Lesen Sie alle Sicherheitshinweise und Anweisungen. Versäumnisse bei der Einhaltung der Sicherheitshinweise und Anweisungen können elektrischen Schlag, Brand und/oder schwere Verletzungen verursachen. Bewahren Sie alle Sicherheitshinweise und Anweisungen für die Zukunft auf.

Geben Sie alle Unterlagen auch an andere Benutzer oder nachfolgende Besitzer des Gerätes weiter!



Warnung!



Lebens- und Unfallgefahr für Kleinkinder und Kinder. Lassen Sie Kinder niemals unbeaufsichtigt mit dem Verpackungsmaterial allein. Es besteht Erstickungsgefahr. Lassen Sie Kinder nicht mit Kabeln spielen – Strangulationsgefahr! Lassen Sie Kinder nicht mit den Bau- und Befestigungsteilen spielen, sie könnten verschluckt werden und zum Erstickungstod führen.

Der Hersteller ist nicht verantwortlich für Schäden verursacht durch:

- Unsachgemäßen Anschluss und/oder Betrieb.
- Äußere Krafteinwirkung, Beschädigungen des Geräts und/oder Beschädigungen von Teilen des Geräts durch mechanische Einwirkungen oder Überlastung.
- Jede Art von Veränderungen des Geräts.
- Verwendung des Geräts zu Zwecken, die nicht in dieser Bedienungsanleitung beschrieben wurden.
- Folgeschäden durch nicht bestimmungsgemäße und/oder unsachgemäße Verwendung.
- Feuchtigkeit und/oder unzureichende Belüftung.
- Unberechtigtes Öffnen des Geräts.

Das führt zum Wegfall der Gewährleistung.



Verätzungsgefahr!

- Batterien enthalten Säure, welche Augen und Haut schädigt. Beim Laden der Batterie entstehen zudem Gase und Dämpfe, welche die Gesundheit gefährden.
- Vermeiden Sie jeglichen Kontakt mit ätzender Batteriesäure. Waschen Sie Hautstellen und Gegenstände, die mit Säure in Kontakt gekommen sind, sofort gründlich mit Wasser ab. Sollten Ihre Augen in Kontakt mit Batteriesäure kommen, spülen Sie sie mindestens 5 Minuten lang mit fließendem Wasser. Setzen Sie sich mit Ihrem Arzt in Verbindung.
- Verwenden Sie Schutzbrille und säurefeste Schutzhandschuhe. Schützen Sie Ihre Kleidung, z. B. durch eine Schürze.
- Kippen Sie die Batterie nicht, da Säure auslaufen kann.
- Sorgen Sie immer für ausreichende Belüftung.
- Atmen Sie entstehende Gase und Dämpfe nicht ein.



Explosions- und Brandgefahr!

- Beim Laden der Batterie kann Knallgas (gasförmiger Wasserstoff und Sauerstoff) entstehen. Beim Kontakt mit offenem Feuer (Flamme, Glut, Funken) kann es zu Explosionen kommen.
- Laden Sie die Batterie niemals in der Nähe von offenem Feuer oder an Orten auf, wo es zu Funkenbildung kommen kann.
- Sorgen Sie immer für ausreichende Belüftung.
- Stellen Sie sicher, dass die Netzspannung mit der auf dem Gerät angegebenen Eingangsspannung (230 V AC) übereinstimmt, um Geräteschäden zu vermeiden.
- Verbinden und trennen Sie die Batterieanschlusskabel nur, wenn das Ladegerät nicht an die Netzsteckdose angeschlossen ist.
- Decken Sie das Gerät während des Ladevorgangs nicht ab, da es durch starke Erwärmung beschädigt werden kann.
- Stellen Sie die Verwendung des Geräts sofort ein, wenn Rauch sichtbar wird oder ein ungewöhnlicher Geruch wahrzunehmen ist.
- Verwenden Sie das Gerät nicht in Räumen, in denen explosive oder brennbare Stoffe lagern (z. B. Benzin oder Lösungsmittel).



Stromschlaggefahr

- Ladegeräte können aktive elektronische Implantate wie z. B. Herzschrittmacher in ihrem Betrieb stören und dadurch Personen gefährden.
- Stellen Sie sicher, dass sich das Gerät immer an einem sicheren Standort befindet. Setzen Sie das Gerät nicht Regen oder nassen Bedingungen aus. Vermeiden Sie es, Wasser oder andere Flüssigkeiten darüber zu verschütten oder zu tropfen. Dringt Wasser in elektrische Geräte ein, erhöht sich das Risiko eines Stromschlags.
- Stellen Sie sicher, dass alle Stecker und Kabel frei von Feuchtigkeit sind. Schließen Sie das Gerät niemals mit feuchten Händen an das Stromnetz an.
- Fassen Sie niemals beide Klemmen gleichzeitig an, wenn das Gerät in Betrieb ist.
- Ziehen Sie den Netzstecker aus der Netzsteckdose, bevor Sie das Ladekabel mit der Batterie verbinden, trennen oder wenn Sie das Gerät nicht mehr benutzen.
- Entfernen Sie das Gerät und das Polanschlusskabel mit Klemmen von der Batterie, bevor Sie mit Ihrem Fahrzeug fahren.
- Ziehen Sie das Kabel nur am Stecker aus der Netzsteckdose. Das Kabel kann beschädigt werden.
- Verwenden Sie kein beschädigtes Gerät. Beschädigungen des Netzkabels, des Geräts oder des Ladekabels erhöhen das Risiko eines Stromschlags.
- Versuchen Sie nicht das Gerät auseinander zu bauen oder es zu reparieren. Lassen Sie ein defektes Gerät oder ein beschädigtes Netzkabel umgehend von einer Fachwerkstatt reparieren oder ersetzen.
- Kurzschlussgefahr! Achten Sie darauf, dass sich die beiden Klemmen der Polanschlusskabel nicht berühren, wenn der Netzstecker in die Netzsteckdose eingesteckt ist. Achten Sie auch darauf, dass die Klemmen und die Batteriepole nicht durch leitfähige Objekte (z. B. Werkzeug) verbunden werden.
- Verwenden Sie das Kabel niemals, um das Gerät zu tragen oder zu ziehen.



Verletzungsgefahr



- Versuchen Sie niemals, nicht wiederaufladbare, beschädigte oder gefrorene Batterien aufzuladen.
- Verwenden Sie das Ladegerät nicht für das Aufladen von Trockenzellenbatterien. Diese können platzen und zur Verletzung von Personen und zu Sachbeschädigung führen.
- Beachten Sie vor der Verwendung des Geräts die Bedienungsanleitung und alle Sicherheitsanweisungen der aufzuladenden Batterie und des Fahrzeugs.

Beschädigungsgefahr

- Platzieren Sie das Gerät niemals über oder in Nähe der zu ladenden Batterie. Gase aus der Batterie können das Gerät beschädigen. Stellen Sie das Ladegerät so weit entfernt von der Batterie auf, wie es die Anschlusskabel zulassen.
- Betreiben Sie das Gerät niemals, wenn es heruntergefallen ist oder anderweitig beschädigt wurde.

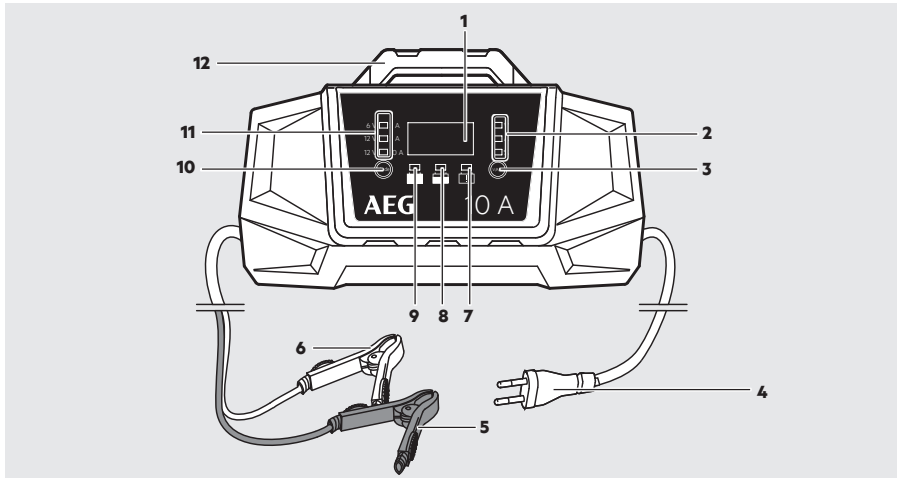
PRODUKTÜBERSICHT



Nr.	Bezeichnung	Funktion
1	Display	zur Anzeige der Parameter.
2	LED „V / A / %“	Anzeige des ausgewählten Ladeparameters (nur im Lademodus). Umschaltbar über Taste (3).
3	Taste „V / A / %“	zum Umschalten der Parameter im Display (nur im Lademodus).
4	Netzkabel mit Netzstecker	zur Spannungsversorgung.
5	Polanschlusskabel (-) mit Klemme (schwarz)	Zum Anschluss des Ladegeräts an die Batterie (- Pol)
6	Polanschlusskabel (+) mit Klemme (rot)	Zum Anschluss des Ladegeräts an die Batterie (+ Pol)
7	 LED Error	leuchtet, bei falschem Anschluss.
8	 LED Charge	leuchtet, während des Ladevorgangs.
9	 LED Full	leuchtet, wenn Batterie voll geladen ist.
10	Taste MODE	zur Auswahl des Ladestroms und der Ladespannung. Anzeige mit der entsprechenden LED (siehe Pos. 11).
11	LEDs	Anzeige der ausgewählten Ladespannung. Umschaltbar über Taste (12).
12	Griff	zum Tragen des Ladegeräts.

Funktionen

Das Ladegerät ist mit einem Mikroprozessor (MCU - Micro-Computer-Unit) ausgerüstet und besitzt vollautomatische Diagnose-, Lade- und Wartungsfunktionen. Wird eine falsche Batteriespannung eingestellt, oder ist die Batterie defekt, findet kein Ladevorgang statt und die LED „Error“ (7) leuchtet (siehe auch „Fehlersuche“).

Durch die Funktion „Erhaltungsladung“ kann das Ladegerät dauerhaft angeschlossen bleiben. Der volle Ladezustand bleibt dabei erhalten.

BEDIENUNG

Vor dem Gebrauch

⚠️ Warnung!

Stellen Sie vor Gebrauch des Geräts sicher, dass Sie die Bedienungsanleitung der Batterie sowie des Fahrzeugs gelesen und alle Sicherheitshinweise verstanden haben.

- Verwenden Sie eine Schutzbrille und säurefeste Schutzhandschuhe.
- Sorgen Sie für eine ausreichende Belüftung.
- Reinigen Sie die Batteriepole. Wenn die Batterie über abnehmbare Entlüftungskappen verfügt, füllen Sie jede Batteriezelle bis zu dem vom Batteriehersteller empfohlenen Pegel mit destilliertem Wasser auf. Überfüllen Sie die Zellen nicht.
- Wenn die Batterie vor dem Aufladen aus dem Fahrzeug entfernt werden muss, entfernen Sie immer zuerst den geerdeten Anschluss von der Batterie. Stellen Sie außerdem sicher, dass alle anderen Verbraucher im Fahrzeug ausgeschaltet sind.
- Wenn die Batterie keine Kappen hat, beziehen Sie sich auf die Anweisungen des Herstellers in Bezug auf das Aufladen und die Ladegeschwindigkeit.

Gerät anschließen

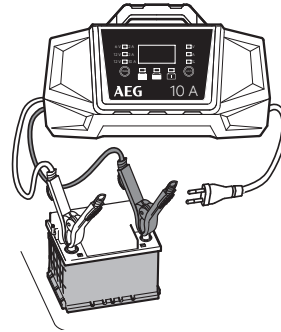

1. Schließen Sie das rote (+) Polanschlusskabel mit Klemme (6) am positiven Pol der Batterie an.
2. Schließen Sie das schwarze (-) Polanschlusskabel mit Klemme (5) am negativen Pol der Batterie an.

Hinweis:

Das schwarze Polanschlusskabel kann auch an die Fahrzeug-Karosserie angeschlossen werden (Beachten Sie dabei die Bedienungsanleitung des Fahrzeugs!). Stellen Sie sicher, dass beide Klemmen guten Kontakt haben und fest sitzen.

⚠️ Warnung!

Brand- und Stromschlaggefahr! Schließen Sie das Ladegerät möglichst ohne ein Verlängerungskabel an die 230 V Netzsteckdose. Verwenden Sie im Ausnahmefall ein möglichst kurzes 230 V Verlängerungskabel, das unbeschädigt ist und ganz abgerollt ist.

3. Stecken Sie den Netzstecker des Ladegeräts in eine 230 V-Netzsteckdose.

Im Display wird die aktuelle Batteriespannung angezeigt.

10 Sekunden nach dem Starten beginnt die LED „Charge“ (8) zu leuchten und die Ladespannung steht in der Voreinstellung auf der kleinsten Laderate.

Wenn die Batterie falsch angeschlossen ist, leuchtet die LED „Error“ (7). In diesem Fall das Ladegerät ausstecken und die Batterie sowie den korrekten Anschluss prüfen (siehe auch „Fehlersuche“).

4. Stellen Sie sicher, dass die am Ladegerät eingestellte Ladespannung (6 V oder 12 V) der angeschlossenen Batterie entspricht. Eine zu hoch eingestellte Ladespannung kann zu Beschädigung/Zerstörung der angeschlossenen Batterie führen.
5. Während des Ladevorgangs können Sie durch wiederholtes Drücken der Taste MODE (10) die Ladespannung, den Ladezustand in % und den Ladestrom auswählen (siehe „Ladestrom“).

Ladevorgang starten

Wenn das Ladegerät richtig angeschlossen ist, startet der Ladevorgang automatisch.

Die LED „Charge“ (8) leuchtet.

Der Ladevorgang verläuft vollständig automatisch.

Wenn die Batterie vollständig aufgeladen ist, leuchtet die LED „Full“ (9) und die LED „Charge“ (8) erlischt.

Hinweis:

Wenn die Batterie vollständig geladen ist, schaltet das Ladegerät auf Erhaltungsladung, um den Ladezustand zu erhalten und die Batterie vor Überladung zu schützen.

Umschaltung der Anzeige

Während des Ladevorgangs können Sie durch wiederholtes Drücken der Taste „V / A / %“ (3) folgende Parameter anzeigen:

- V = Ladespannung
- A = Ladestrom
- % = Ladezustand der Batterie

Ladevorgang beenden und Ladegerät trennen

1. Ziehen Sie immer zuerst den Netzstecker aus der 230 V-Netzsteckdose.
2. Trennen Sie das schwarze (-) Polanschlusskabel mit Klemme (5) vom negativen Pol der Batterie ab.
3. Trennen Sie das rote (+) Polanschlusskabel mit Klemme (6) vom positiven Pol der Batterie ab.

LADESTROM

6 V: Langsam laden

Modell	Ladespannung (V)	Ladestrom (A)
WM 6	6 V	2 A
WM 10	6 V	2 A

12 V: Langsam laden

Modell	Ladespannung (V)	Ladestrom (A)
WM 6	12 V	2 A
WM 10	12 V	2 A

12 V: Schnell laden

Modell	Ladespannung (V)	Ladestrom (A)
WM 6	12 V	6 A
WM 10	12 V	10 A

SICHERHEITSFUNKTIONEN

Das Ladegerät ist mit folgenden Schutzeinrichtungen versehen, um Beschädigungen des Ladegeräts und der Batterie oder des Fahrzeugs zu vermeiden:

- Kurzschluss (defekte Batterie)
- Falschanschluss (Anschluss mit umgekehrter Polarität)
- Funkenbildung
- Überhitzung
- Überstrom
- Überladung

FEHLERSUCHE

Fehler/Problem	Mögliche Ursache	Abhilfe
Im Display (1) wird „---“ angezeigt.	Keine Batterie angeschlossen. Batteriespannung unter 0,5 V.	Batterie anschließen (siehe „Gerät anschließen“). Laden der Batterie nicht möglich.
Im Display (1) wird „Er1“ angezeigt.	Nicht kompatible Batterie angeschlossen.	Nur geeignete Batteriearten anschließen (siehe „Bestimmungsgemäßer Gebrauch“).
Im Display (1) wird „Er2“ angezeigt.	Defekte Batterie angeschlossen.	Batterie umweltgerecht entsorgen.
Im Display (1) wird „Er3“ angezeigt.	Batterie konnte innerhalb 24 Stunden nicht voll geladen werden.	<ul style="list-style-type: none"> • Sicherstellen, dass die richtige Laderate eingestellt ist. • Batterie defekt. Batterie umweltgerecht entsorgen.
LED „Error“ (7) leuchtet	Batterie falsch angeschlossen.	Ladegerät ausstecken und die Anschlüsse kontrollieren.
	Falsche Batteriespannung (6 V / 12 V) gewählt.	Ladegerät ausstecken und warten, bis die LEDs nicht mehr leuchten. Dann das Ladegerät wieder einstecken und die korrekte Batteriespannung einstellen.
Batterie lässt sich nicht laden	Keine Netzspannung vorhanden, Ladegerät nicht eingesteckt.	Sicherstellen, dass das Ladegerät in eine 230 V-Netzsteckdose eingesteckt ist. Evtl. auch Batterie defekt.
Lange Ladedauer	Bei sehr niedrigen Temperaturen (unter 0 °C) wird nur mit sehr geringem Ladestrom geladen. Dadurch verlängert sich die Ladedauer. Erwärmt sich die Batterie, wird der Ladestrom entsprechend angepasst.	Batterie unter normalen Bedingungen laden. Explosionsgefahr! Keine gefrorene Batterie laden.
	Zu große Batteriekapazität für das verwendete Ladegerät.	Geeignetes Ladegerät verwenden.
Batteriespannung zu niedrig	Batterie nicht lange genug geladen.	Sicherstellen, dass die Batterie lange genug geladen wurde.

REINIGUNG, PFLEGE UND WARTUNG

- Reinigen Sie die Batterieklemmen jedes Mal nach Beendigung des Ladevorgangs. Wischen Sie, um Korrosion zu vermeiden, jegliche Batterieflüssigkeit ab, die eventuell mit den Batterieklemmen in Kontakt gekommen ist.
- Rollen Sie die Kabel ordentlich auf, wenn Sie das Gerät lagern. Das hilft, versehentliche Beschädigungen der Kabel und des Geräts zu vermeiden.
- Reinigen Sie das Gerät mit einem weichen Tuch.
- Lagern Sie das Gerät an einem sauberen und trockenen Ort.

Vorsicht!

Lassen Sie den Austausch des Steckers oder der Anschlussleitung immer von qualifiziertem Fachpersonal ausführen. Damit wird die Sicherheit des Gerätes sichergestellt und bleibt erhalten.

Wenden Sie sich bei Beschädigungen, wegen Reparaturen oder anderen Problemen an dem Produkt an die Verkaufsstelle oder qualifiziertes Fachpersonal.

Service

Sollten Sie trotz Studiums dieser Bedienungsanleitung noch Fragen zur Inbetriebnahme oder Bedienung haben, oder sollte wider Erwarten ein Problem auftreten, setzen Sie sich bitte mit Ihrem Fachhändler in Verbindung.

Entsorgung

Die Verpackung besteht aus umweltfreundlichen Materialien, die Sie über die örtlichen Recyclingstellen entsorgen können.

 Werfen Sie Elektrogeräte nicht in den Hausmüll!

Gemäß Europäischer Richtlinie 2012/19/EU über Elektro- und Elektronik-Altgeräte und Umsetzung in nationales Recht müssen verbrauchte Elektrogeräte getrennt gesammelt und einer umweltgerechten Wiederverwertung zugeführt werden. Über Entsorgungsmöglichkeiten für Elektronik-Altgeräte informieren Sie sich bei Ihrer Gemeinde- oder Stadtverwaltung.

Abbildungen können geringfügig vom Produkt abweichen. Änderungen, die dem technischen Fortschritt dienen, vorbehalten. Dekoration nicht enthalten.

AEG is a registered trademark used
under license from AB Electrolux (publ).

MTS MarkenTechnikService GmbH & Co. KG
Benzstr. 1 • D-76185 Karlsruhe

SPA SystemPartner GmbH & Co.
Industriestr. 31 • CH-8112 Otelfingen

SPA Systems s.r.o.
Pod Višňovkou 1661/37 • 140 00 Praha 4 - Krč, CZ

www.aeg-automotive.com

Stand der Informationen: 08/2017

EAN: 4038373974020

