

LED-Taschenlampe

Drücken Sie den Einschalter 3 Sekunden, um das LED-Licht zu starten. Es gibt 4 Modi von LED-Licht in der Reihenfolge Dauerlicht, Blinken, SOS, aus, wenn Sie kurz drücken.

Technische Daten

Watt-Stunden: 51,2
Batterie-Kapazität: 16.000mAh
Batterie-Typ: LiFePo4
Starthilfestrom 12V: 300A / 600A (in der Spitze)
LED-Lampe: 3 W
LED-Warnlicht: 6 x 0,6 W
Eingang: 15V / 1A
Eingang Kompressor: 12V / 10A
Ladezyklen: max 2.000
Ausgänge: <ul style="list-style-type: none">• 5V / 1A (USB)• 5V / 2A (USB)• 12V / 10A (Dauerspannung)• Kompressor-Luftdruck-Ausgang (Aufpumpen)• Kompressor-Vakuum-Eingang (Saugen)
Ladezeit: 5 Stunden
LCD-Ladestandanzeige: in %
Arbeitstemperatur: -20°C bis +60°C
Lagertemperatur: +10°C bis +60°C
Betriebsspannung: 230V mit Netzteil und 12V mit Zigarettenanzünderkabel
Gewicht: 1.700 g
Maße: 26,5 x 16 x 6,3 cm x 6,3 cm

Häufig auftretende Fragen:

- F:** Wie schalte ich dieses Gerät aus?
A: Dieses Gerät schaltet sich automatisch aus, wenn keine Ladetätigkeit oder der Ladevorgang beendet wurde.
- F:** Wie lange benötigt das Dino 136235 zum vollen Aufladen?
A: Ca. 4-5 Stunden durch den Eingang 15V-1A.
- F:** Wie oft kann das Gerät mein Handy aufladen?
A: Ca. 8 Mal z.B. ein handelsübliches Smartphone.
- F:** Wie oft kann dieses Gerät das Fahrzeug starten, wenn es voll geladen ist?
A: Kleinwagen bis zu ca. 30 Mal – 4 Liter Diesel Motoren bei Kälte ca. 3 Startversuche.
- F:** Wie lang ist die Lebensdauer des Gerätes?
A: Über 3-5 Jahre bei häufigem Gebrauch.
- F:** Wie lange bleiben die geladenen LiFePO4 Akkus einsatzbereit?
A: 6-12 Monate, wir empfehlen das Gerät alle 3 Monate aufzuladen.

Fehlerbehebung

- Fehler:** Keine Reaktion nach dem Drücken einer Taste
Ursache: Die Schutzschaltung für Tiefentladung ist aktiviert.
Behebung: Stecken Sie das 12V Ladekabel oder das 230V Steckerladegerät in die 15V-1A Eingangsbuchse und laden Sie das Gerät vor der Benutzung.
- Fehler:** Kompressor bläst nicht den Reifen auf
Ursache: falscher Anschluss des Luftschlauchs.
Behebung: zum Aufblasen den Anschluss „Aerated“ verwenden.
- Fehler:** USB Anschluss ohne Spannung
Ursache: abgeschaltet wegen Überlastung
Behebung: USB-Stecker ziehen und warten bis LCD Feld und Gerät abschaltet. Stärkere USB –2A Buchse verwenden und Gerät durch Drücken einer Taste neu starten. USB-Buchse führt dann wieder Spannung.
- Ursache:** USB Verbraucher hat einen zu geringen Stromverbrauch (ca. / kleiner 50mA)und schaltet automatisch ab.
Behebung: keine. Behelfsweise regelmäßig eine Taste drücken um USB-Buchse manuell unter Spannung zu halten

Warnungen

1. Vergewissern Sie sich immer, dass der blaue Stecker des Starthilfe-Kabelsatz immer **fest bis zum Anschlag in der Buchse steckt**. Bei Nichtbeachtung wird die Steckbuchse heiß, schmilzt und kann anfangen zu brennen, Funkenflug, Verletzungsgefahr!
2. Überprüfen Sie immer, dass die Polklemmen sauber sind und festen Anschluss zur Starterbatterie des Fahrzeugs haben.
3. Nach 3 Startversuchen aufhören und zuerst das Fahrzeug reparieren.
4. Schließen Sie die beiden Polklemmen nicht kurz. Sollte aus Versehen gleichzeitig die „BOOST“-Taste gedrückt werden fließt der maximal mögliche Strom und zerstört sofort das Gerät. Brandgefahr und Verletzungsgefahr, Funkenflug!
4. Gerät niemals öffnen. Es sind keine reparablen Bauteile wie z.B. Sicherungen eingebaut. Bei Nichtbeachtung kann es im Gerät zu einem Kurzschluss kommen. Das Gerät schmilzt und kann anfangen zu brennen, Funkenflug, Verletzungsgefahr!

Warnhinweise

- Vor der Benutzung unbedingt diese Bedienungsanleitung lesen. Dies auch zur Erinnerung nach längerem Nichtgebrauch. Schwere Schäden an Personen und Gegenständen können bei Nichtbeachtung die Folge sein!
- Gerät und Zubehör ausschließlich bestimmungsgemäß verwenden.
- Geräte und Zubehör, die nicht gemäß dieser Anleitung benutzt wurden, werden von der Gewährleistung ausgeschlossen. Insbesondere verschmorte Starthilfekabel oder zerstörte Lithium Zellen werden durch Fehlbedienung hervorgerufen.
- Auf die maximal zulässige Betriebszeit bei der Starthilfe achten!
- Benutzung des Gerätes nur bei guter Belüftung. Funkenbildung und die normale Gasentwicklung im Betrieb einer Bleisäurebatterie können in geschlossenen Räumen zu Explosionen führen.
- Keine Starthilfe geben bei Vorhandensein von brennbaren Dämpfen, Staub oder anderer explosionsgefährlicher Umgebung.
- Gerät und Zubehör nicht in Wasser tauchen oder in feuchter Umgebung benutzen. Flüssigkeiten dürfen nicht in das Gerät oder das Zubehör eindringen.

- Stürze oder Schläge auf das Gerät vermeiden. Geräte mit beschädigten Gehäusen dürfen nicht in Betrieb genommen werden und müssen gemäß den lokalen Vorschriften entsorgt werden.
- Gerät nur im Bereich –20°C bis +60°C benutzen. Gerät niemals höheren Temperaturen aussetzen (z. B. keine Lagerung auf der Hutablage).
- Gerät beinhaltet keine für den Verbraucher reparablen Bauteile oder Sicherungen. Gerät niemals öffnen.

Allgemeine Warnhinweise:

- Diese Anleitung immer zusammen mit dem Gerät aufbewahren.
- Bedienung hat unter gebotener Umsicht zu erfolgen.
- Gerät darf nur von Erwachsenen bedient werden. Minderjährige dürfen das Gerät nur nach Einweisung und unter Aufsicht von Erwachsenen gebrauchen.
- Kein Spielzeug, von Kindern fern halten!
- Beschädigte Geräte oder Zubehör am Ende der Lebensdauer entsorgen gemäß den lokalen Vorschriften.

Zusätzliche Hinweise für Lithium-Akkus und Netzgeräte:

- Auf keinen Fall Gerät oder Lithium-Zellen öffnen.
- Achten Sie darauf, dass der Akku nicht mit Wasser in Berührung kommt.
- Nicht bei Temperaturen über 60°C lagern.
- Laden Sie den Akku ausschließlich bei Umgebungstemperaturen 4°C bis 40°C.
- Über die Starthilfe nur entladen bis zum letzten Balken der Ladezustandsanzeige. Bereits einmalige weitere Entladung kann die Lithium Zellen zerstören. Eine Reparatur der Zellen im Gerät ist nicht möglich.
- Verwenden Sie ausschließlich die mit dem Gerät gelieferten Ladegeräte.
- Die Entsorgung von Lithium Akkus hat ausschließlich gemäß der lokalen Vorschriften zu erfolgen. Dieses Gerät hat eine Registrierungsnummer WEE und wird als Elektroschrott bei den vorgesehenen Abgabestellen angenommen. Nicht mit dem Hausmüll entsorgen!
- Unter extremen Bedingungen können Lithium Zellen undicht werden. Wenn Sie feststellen, dass am Gerät Flüssigkeit austritt, wischen Sie diese vorsichtig mit einem Tuch ab. Vermeiden Sie Augenkontakt. Das Gerät mit dem Lithium Akku ist danach vorschriftsmäßig zu entsorgen.
- Werfen Sie die Lithium Zellen nicht ins Feuer. Es besteht Explosionsgefahr!

- Beachten Sie nach Haut- und Augenkontakt den folgenden Hinweis:

Achtung: Die Akkufflüssigkeit kann Sach- und Personenschäden verursachen. Spülen Sie die Säure nach Hautkontakt mit Wasser ab. Wenn sich auf der Haut Rötungen, Reizungen, oder andere Irritationen zeigen, suchen Sie einen Arzt auf. Nach Augenkontakt spülen Sie das Auge sofort mit sauberem Wasser ab und nehmen unverzüglich ärztliche Behandlung in Anspruch.

- Das Ladegerät ist für eine Spannung von 100 bis 240 Volt ausgelegt. Stellen Sie sicher, dass die Netzspannung diesem Wert entspricht.
- Achtung: ersetzen Sie das Ladegerät nicht durch ein Netzkabel. Benutzen Sie das Gerät nur mit den mitgelieferten Teilen, die in dieser Anleitung dargestellt sind.
- Verwenden Sie das Ladegerät nur zum Laden dieses Geräts. Andere Akkus können platzen und Sachschäden oder Verletzungen verursachen.
- Versuchen Sie keinesfalls nicht aufladbare Batterien zu laden.
- Tauschen Sie Ladegeräte mit beschädigten Kabeln oder Gehäusen sofort aus. Versuchen Sie nicht das Ladegerät zu öffnen. Es sind keine Serviceteile wie Sicherungen oder ähnliches enthalten.
- Nehmen Sie am Ladegerät keine Änderungen vor.
- Achten Sie darauf, dass das Ladegerät nicht mit Wasser in Berührung kommt.
- Das Ladegerät darf nicht außerhalb eines Gebäudes in Betrieb genommen werden.
- Während der Akku geladen wird auf ausreichende Belüftung achten.
- Gerät kann im Betrieb handwarm werden. Sollte trotz der Hinweise im Kapitel „Fehlerbehebung“ das Gerät heiß werden, liegt ein Defekt vor und das Gerät ist auszutauschen/zu entsorgen.



Stand 09.08.2018
Technische Änderungen sind ohne Vorankündigung möglich.
Für Druckfehler oder Bedienungsfehler und deren Folgeschäden wird keine Haftung übernommen.



R.D.I. Deutschland
Autoteile + Vertriebs GmbH
Gahlenfeldstr. 36
58313 Herdecke
dino-kraftpaket.de
WEEE-Reg.-Nr.: DE 47537000



5 in 1 Starthilfegerät + Kompressor

Art.-Nr. 136235

Gebrauchsanweisung



Vor der ersten Benutzung muss das Gerät vollständig aufgeladen werden!

Vielen Dank, dass Sie sich für das Dino KRAFTPAKET Art.Nr. 136235 entschieden haben. Beachten Sie bei der Verwendung von Elektrogeräten stets die grundlegenden Sicherheitsvorkehrungen. Lesen Sie alle Anweisungen sorgfältig durch. Bitte bewahren Sie diese Bedienungsanleitung sorgfältig auf.

Lieferumfang

5 in 1 Starthilfegerät (Starthilfe, Powerbank und Kompressor) mit neuartigem Lithium Eisenphosphat Akku

Zum Laden des Dino-KRAFTPAKETs:

- Netzstecker-Ladegerät (Input (AC): 100V / 240V / Output (DC): 15V / 1A)

- Auto-Ladekabel (Input/Output: 15V / 1A (über Zigarettenanzünder))

Zum Starten des Fahrzeugs:

- Intelligentes Starthilfekabel für 12-Volt Fahrzeuge mit Verpolungsschutz und Boost-Funktion

Zum Laden von Verbrauchern:

- 3-in-1 Ladekabel

Zum Betreiben von 12V-Autozubehör:

- Kabelsatz mit 12V-Steckdose

Zum Kompressorbetrieb:

- Druckschlauch • 12V-Stromkabel

Zur Bedienung:

- Bebilderte Gebrauchsanweisung

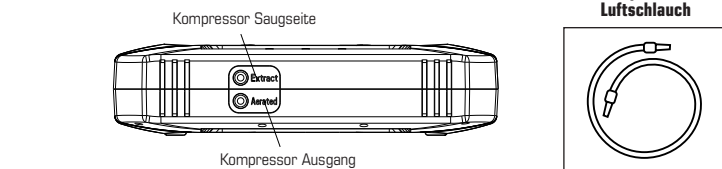
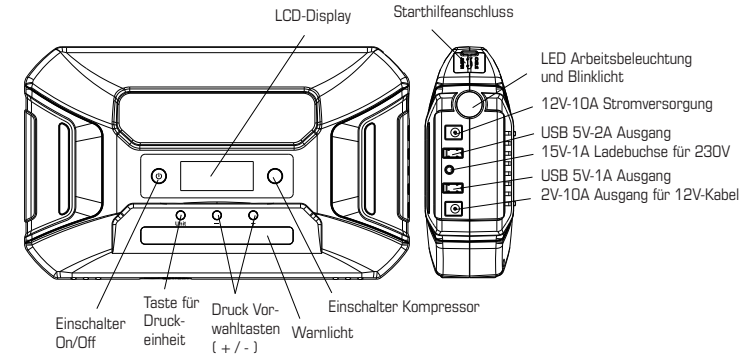

Tastenfunktion und LCD-Anzeige

1. Drücken Sie eine beliebige Taste und die blaue LCD-Anzeige leuchtet auf und zeigt „Battery“ mit der aktuellen Akkuladung in % an und den Abschaltmodus des Kompressors. Die LCD Anzeige schaltet nach 30 s automatisch ab. (Abbildung 1)

2. Beim Aufladen zeigt das LCD-Display "Charge Battery" und den Akkuladungszustand in %. Bei vollgeladenem Akku erscheint 100%. (Abbildung 2)



Abbildung 1



Abbildung 2

3. Drücken Sie 2 mal kurz den Einschalter links, die Warnleuchten LED-Kette blinkt, klicken Sie erneut auf den Einschalter und die Warnleuchte geht aus.

4. Drücken Sie die Einschalter-Taste für 3 Sekunden und die weiße LED Arbeitsleuchte in der Nähe des Griffs leuchtet.

5. Danach drücken Sie erneut 1 x kurz und die weiße LED blinkt.

6. Drücken Sie weiterhin 1 x kurz und die weiße LED sendet das „SOS“ Signal.

7. Beim nächsten kurzen Druck auf die Einschalttaste wird die weiße LED abgeschaltet.

Die weiße LED als Arbeitsleuchte kann gleichzeitig mit dem Kompressor eingeschaltet werden.

Bedienung des Kompressors

1. Drücken Sie eine der Tasten kurz. Die LCD Anzeige schaltet ein.
2. Wählen Sie mit mehrmaligem Betätigen der "Unit" Taste, die gewünschte Einheit aus "PSI, BAR, KPA, KG / CM²".

3. Drücken Sie die "+/-" Tasten um den gewünschten Reifendruck einzustellen (Abschaltmodus des Kompressors). Halten der Taste führt zu einer schnellen Einstellung, kurzes Tasten ändert nur um einen kleinen Wert (z.B. 0,1). Der eingestellte Wert bleibt auch nach dem Ausschalten gespeichert.



Aufladen des Dino KRAFTPAKETs

A. Stecken Sie das Steckerladegerät für 230V in die Netzsteckdose.

Stecken Sie das Kabel des Steckerladegeräts in die 15V-1A Input-Buchse. Zur Bestätigung leuchtet die LCD-Anzeige auf mit „Charge Battery“.

Oder

B. 12V-Ladekabel: Stecken Sie den Autoadapter in die Steckdose des Zigarettenanzünder.

Verbinden Sie das andere Ende mit der 15V-1A Input-Buchse. Zur Bestätigung leuchtet die LCD-Anzeige auf mit „Charge Battery“

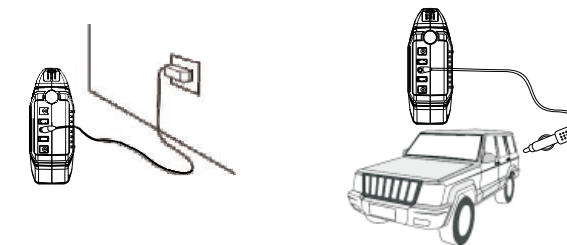

Das Gerät schaltet sich automatisch am Ende des Ladevorgangs ab. Aus Sicherheitsgründen sollte das Steckernetzgerät bzw. das 12V-Ladekabel danach vom Gerät getrennt werden.

Jump Start 12V Fahrzeug Anleitung:

1. Stecken Sie den blauen Stecker des Starthilfekabels fest bis zum Anschlag(!) in die Buchse unter der schwarzen Gummiklappe. Stellen Sie sicher, dass die Leuchtdioden im schwarzen Gehäuse abgeschaltet sind, andernfalls warten Sie bis diese erlöschen.

2. Verbinden Sie die rote Klemme mit der positiven (+) Batterieklemme, die schwarze Klemme an die negative (-) Batterieklemme. Achten Sie auf festen Anschluss und sauberen Kontakt.

3. Kontrollanzeige am schwarzen Steuergehäuse des Starthilfekabels:

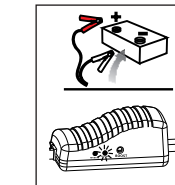

GRÜNES DAUERLICHT an:
Die Verbindung ist korrekt und das Gerät ist bereit zum ersten Fremdstartversuch. Starten Sie den Motor binnen der nächsten 30 Sekunden.

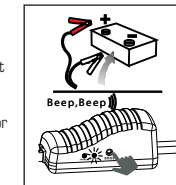

GRÜNES LICHT blinkt mit Summer:
Die Fahrzeugbatterie ist zu stark entladen, drücken Sie die Taste "BOOST" neben den Kontrollleuchten, GRÜNES DAUERLICHT wird angezeigt. Das Gerät ist bereit zum ersten Fremdstartversuch. Starten Sie den Motor binnen der nächsten 30 Sekunden.

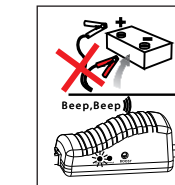

ROTES LICHT an mit Summer:
Der Anschluss an die Batterie ist falsch. Polklemmen + und - vertauschen. Danach wird GRÜNES DAUERLICHT angezeigt. Das Gerät ist bereit zum ersten Fremdstartversuch. **Starten Sie den Motor binnen der nächsten 30 Sekunden.**

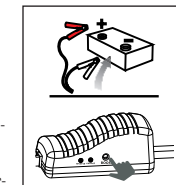

Keine Kontrollleuchten an, kein Summer:
Batterie ist tiefentladen oder bereits defekt. Drücken Sie die "BOOST" - Taste neben den Kontrollleuchten, Grünes Dauerlicht schaltet sich ein. Das Gerät ist bereit zum ersten Fremdstartversuch. **Starten Sie den Motor binnen der nächsten 30 Sekunden.**

4. Starten Sie das Fahrzeug. **Dauer maximal 10 Sekunden.**

5. Wenn der Motor läuft, klemmen Sie das Starthilfekabel ab. Lassen Sie den Motor des Fahrzeugs laufen bei erhöhter Leerlaufdrehzahl (ca. 2000 u/min) um die Batterie über die Lichtmaschine des Motors zu laden oder fahren Sie los.

6. **Wenn der Motor nicht anspringt mindestens 30 Sekunden warten vor dem nächsten Startversuch. Diese Zeit unbedingt einhalten um eine Überlastung zu vermeiden. So vermeiden Sie die Zerstörung des Geräts und der eingebauten Lilon Zellen.**

7. **Nach drei Startversuchen abbrechen und den Fehler im Fahrzeug suchen und reparieren.**

12V - 10A Stromversorgung des Kompressors über das Bordnetz

1. Stecken Sie ein Ende des Versorgungskabels in den 12V-10A Eingang.

2. Stecken Sie das andere Ende des Versorgungskabels in die Zigarettenanzündersteckdose. Achten Sie darauf, dass diese Steckdose bei den meisten Fahrzeugen nur bei eingeschalteter Zündung Spannung führt. Bei richtigem Anschluss und intakter Stromversorgung leuchtet das Display auf.

3. Eintaste ON/OFF drei Sekunden drücken und der Kompressor läuft.

Handy oder Tablett laden:

1. Stecken Sie das weiße USB-Adapterkabel in den USB-5V 1A-Ausgang oder 2A Ausgang je nach Stromaufnahme des Smartphones oder elektronischen Verbrauchers.

2. Wählen Sie einen geeigneten Anschlussstecker passend zum Smartphone oder elektronischen Verbrauchers.

3. Drücken Sie die Einschalttaste zur Versorgung des angeschlossenen Geräts.

Anschluss von 12V Fahrzeugprodukten oder 12V Elektronik

1. Stecken Sie das 12V Kabel mit Zigarettenanzünder-Steckdose mit dem passenden Stecker in die 12V-10A Output-Buchse des Gerätes.

2. Das andere Ende verbinden Sie mit dem gewünschten Verbraucher.

3. Drücken Sie eine Taste um die Stromversorgung einzuschalten.