



OPERATING INSTRUCTIONS



Local Air Conditioner

GPC07AK-K5NNA1A

GPC09AK-K5NNA1A

DE
EN
BG
CZ
ES
HR
HU
SE
SI
SK

WICHTIGE SICHERHEITSHINWEISE



- Dieses Gerät kann von Kindern ab 8 Jahren und Personen mit eingeschränkten physischen, sensorischen oder geistigen Fähigkeiten oder trotz mangelnder Erfahrung und mangelnden Wissens benutzt werden, wenn eine angemessene Aufsicht oder Anleitung zur sicheren Handhabung des Geräts gegeben ist und der Nutzer die damit verbundenen Gefahren versteht. Reinigung und Wartung dürfen ohne Aufsicht nicht durch Kinder erfolgen. Kinder dürfen nicht mit dem Gerät spielen.
- Vor der Inbetriebnahme überprüfen Sie bitte, ob die Spannungs- und Stromspezifikationen mit den Kenndaten des Gerätes (siehe technische Daten) übereinstimmen.
- Vor der Reinigung oder Wartung der Klimaanlage das Gerät ausschalten und den Netzstecker ziehen.
- Achten Sie darauf, dass das Netzkabel nicht von harten Gegenständen gequetscht oder geschert wird.
- Nicht am Netzkabel ziehen, um den Netzstecker aus der Steckdose zu ziehen oder die Klimaanlage zu bewegen.
- Netzstecker auf keinen Fall mit nassen Händen einstecken oder aus der Steckdose ziehen.
- Nur geerdete Steckdosen nutzen. Sicherstellen, dass die Erdung zuverlässig ist.
- Wenn das Netzkabel beschädigt ist, muss es durch den Hersteller, dessen Kundendienst oder eine ähnlich qualifizierte Person ersetzt werden, um Gefahren zu vermeiden.
- Die Klimaanlage sollte nie mit einem Handtuch oder ähnlichen Gegenständen abgedeckt werden. Halten Sie den Lufteintritt und Luftaustritt frei von Hindernissen.
- Halten Sie einen Mindestabstand von 30 cm zu Wänden und Hindernissen ein.
- Tritt eine Störung auf (z.B. verbrannter Geruch), sofort den Stecker ziehen und sich an das Fachgeschäft vor Ort wenden.
- Wenn niemand das Gerät beaufsichtigt, das Gerät ausstellen und den Stecker ziehen.
- Kein Wasser auf die Klimaanlage oder die Fernbedienung spritzen oder gießen, da dies zur Beschädigung des Gerätes führen kann.
- Wenn der Ablaufschlauch verwendet wird, darf die Umgebungstemperatur nicht unter 0°C sinken. Andernfalls kann Wasser in die Klimaanlage auslaufen.
- Das Gerät muss in sicherer Entfernung zu Feuerquellen sowie brennbaren und explosiven Objekten aufgestellt werden.
- Kinder und Behinderte dürfen das Gerät nicht ohne Aufsicht benutzen.



- Spielende Kinder sollten von der Klimaanlage ferngehalten werden.
- Tropfende Gegenstände sollten weder über der Klimaanlage aufgehängt noch auf ihr abgelegt werden.
- Reparieren oder zerlegen Sie die Klimaanlage nicht selbst.
- Das Einführen von Gegenständen in die Klimaanlage ist unbedingt zu vermeiden.
- Das Gerät muss so aufgestellt werden, dass der Netzstecker zugänglich ist.
- Die Klimaanlage nicht neigen oder umdrehen.
- Achten Sie darauf, dass das Gerät auf stabilem und ebenem Untergrund betrieben wird.
- Das Gerät sollte nicht direktem Sonnenlicht ausgesetzt werden.
- Die Klimaanlage ist nur innerhalb des Temperaturbereichs von 16° bis 35°C zu betreiben.
- Türen und Fenster schließen, wenn das Gerät in Betrieb ist, um die Kühlwirkung zu verbessern.
- Das Gerät nicht in nasser oder feuchter Umgebung aufstellen.
- Stellen Sie sicher, dass sich keine Hindernisse zwischen dem Gerät und der Fernbedienung befinden. Die Fernbedienung nicht fallen lassen oder werfen. Die Fernbedienung nicht in Flüssigkeit eintauchen, nicht der Hitze oder direkter Sonneneinstrahlung aussetzen.

Verwendung von Batterien:

- **VORSICHT!** Es besteht Explosionsgefahr, wenn die Batterien nicht auf korrekte Weise ersetzt werden. Alte Batterien nur durch Batterien des gleichen Typs ersetzen. Achten Sie auf die korrekte Polarität.
- Batterien (Akkus bzw. eingelegte Batterien) nicht übermäßiger Hitze durch Sonneneinstrahlung, Feuer o.a. aussetzen und vor mechanischen Stößen schützen. Batterien trocken und sauber halten. Außerhalb der Reichweite von Kindern aufbewahren.
- Batterien nicht öffnen, zerlegen, aufschneiden oder kurzschließen. Verwenden Sie keine alten und neuen Batterien gemeinsam.
- Für korrekte Entsorgung der Batterien sorgen. Achten Sie auf die Umweltaspekte bei der Entsorgung von Batterien. Batterien nicht in den Hausmüll werfen.
- Beachten Sie die Sicherheitshinweise und weitere Hinweise auf der Batterie und deren Verpackung.
- Entfernen Sie ausgelaufene Batterien und reinigen Sie das Batteriefach gründlich. Berührung mit den Augen und der Haut vermeiden.

Verwendungszweck

Das Gerät ist ausschließlich für die Kühlung, die Belüftung und das Entfeuchten der Luft vorgesehen. Das Gerät ist für den Gebrauch im Haushalt oder Geschäftsräumlichkeiten, Büros und ähnlichen Arbeitsumgebungen sowie in Landwirtschaftsbetrieben bestimmt und dient der Nutzung durch Kunden in Hotels, Motels und anderen typischen Wohnräumlichkeiten sowie in Pensionen. Das Gerät nur dieser Anleitung gemäß nutzen. Unsachgemäßer Gebrauch ist gefährlich und lässt jedweden Garantieanspruch erlöschen. Beachten Sie die Sicherheitshinweise.

Entsorgung

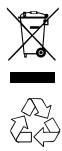

Das Symbol der durchgestrichenen Mülltonne bedeutet, dass eine getrennte Entsorgung für Elektro- und Elektronik-Altgeräte (WEEE) erforderlich ist, da diese gefährliche und umweltgefährliche Substanzen enthalten können. Entsorgen Sie das Gerät und dessen Verpackung nicht im unsortierten Hausmüll. Es muss bei einer registrierten Sammelstelle für Elektro- und Elektronikgeräte entsorgt werden. Auf diese Weise tragen Sie zum Schutz der Ressourcen und der Umwelt bei. Für weitere Informationen wenden Sie sich bitte an Ihren Händler oder die örtlichen Behörden.

Für korrekte Entsorgung der Batterien sorgen. Container für alte Batterien befinden sich in Verkaufsstellen von Batterien und an städtischen Sammelstellen.

Wichtige Symbole



Weist auf gefährliche Situationen hin, die zu Verletzungen oder Sachschäden führen können.



Bitte alle Anweisungen vor der Inbetriebnahme des Gerätes sorgfältig durchlesen und die Bedienungsanleitung für den späteren Gebrauch aufbewahren.

Erläuterung der Symbole



GEFAHR

Weist auf eine gefährliche Situation hin, die, wenn sie nicht vermieden wird, zum Tod oder zu schweren Verletzungen führt.



WARNUNG

Weist auf eine gefährliche Situation hin, die, wenn sie nicht vermieden wird, zum Tod oder zu schweren Verletzungen führen kann.



VORSICHT

Weist auf eine gefährliche Situation hin, die, wenn sie nicht vermieden wird, zu leichten oder mittelschweren Verletzungen führen kann.



HINWEIS

Kennzeichnet wichtige, aber nicht gefahrbezogene Informationen, die verwendet werden, um auf das Risiko von Sachschäden hinzuweisen.



Weist auf eine Gefahr hin, die zusätzlich durch Schlagwörter wie **WARNUNG** oder **ACHTUNG** gekennzeichnet sein kann.

Ausnahmebestimmungen

Der Hersteller übernimmt keine Verantwortung, wenn Personen- oder Sachschäden aus den folgenden Gründen verursacht werden.

1. Beschädigung des Produkts durch unsachgemäßen Gebrauch oder Missbrauch des Produkts;
2. Ändern, Modifizieren, Warten oder Verwenden des Produkts mit anderen Geräten, ohne die Betriebsanleitung des Herstellers zu beachten;
3. Nach der Überprüfung wird der Defekt des Produkts direkt durch korrosives Gas verursacht;
4. Nach der Überprüfung sind Mängel auf eine unsachgemäße Bedienung während des Transports des Produkts zurückzuführen;
5. Bedienung, Reparatur, Wartung des Geräts ohne Beachtung der Betriebsanleitung oder der damit verbundenen Vorschriften;
6. Nach der Überprüfung wurde das Problem oder der Streitfall durch die Qualitätsspezifikation oder die Leistung von Teilen und Komponenten verursacht, die von anderen Herstellern hergestellt wurden;
7. Der Schaden wird durch Naturkatastrophen, schlechte Umweltverträglichkeit oder höhere Gewalt verursacht.



Das Gerät ist mit brennbarem Gas R290 gefüllt.



Bevor Sie das Gerät installieren und in Betrieb nehmen, lesen Sie bitte zuerst die Bedienungsanleitung.



Bevor Sie das Gerät installiere, lesen Sie bitte zuerst die Installationsanleitung.



Bevor Sie das Gerät reparieren, lesen Sie bitte zuerst die Serviceanleitung.

Hinweise zur Bedienung

Das Kältemittel

- Damit das Klimagerät funktioniert, ist es mit einem speziellen Kältemittel befüllt, das im System zirkuliert. Als Kältemittel wird das Fluorid R290 verwendet, das speziell gereinigt wurde. Das Kältemittel ist brennbar und geruchlos. Außerdem kann es unter bestimmten Bedingungen eine Explosion verursachen.
- Im Vergleich zu herkömmlichen Kältemitteln ist R290 ein umweltfreundliches Kältemittel, das die Ozonschicht nicht schädigt. Auch der Einfluss auf den Treibhauseffekt ist geringer. R290 hat sehr gute thermodynamische Eigenschaften, die zu einer sehr hohen Energieeffizienz führen. Die Geräte benötigen daher eine geringere Füllmenge.
- Die Füllmenge von R290 entnehmen Sie bitte dem Typenschild.

WARNUNG :

- Das Gerät ist mit brennbarem Gas R290 gefüllt.
- Das Gerät darf nur in einem Raum mit einer Grundfläche von mehr als 15 m² installiert, betrieben und gelagert werden.
- Das Gerät darf nur in einem Raum ohne kontinuierlich arbeitende Zündquellen (z. B. offene Flammen, ein in Betrieb befindliches Gasgerät oder ein betriebsbereites elektrisches Heizgerät) gelagert werden.
- Das Gerät darf nur in einem gut belüfteten Bereich gelagert werden, in dem die Raumgröße der für den Betrieb festgelegten Raumfläche entspricht.
- Das Gerät ist so zu lagern, dass mechanische Schäden vermieden werden.
- Die an ein Gerät angeschlossenen Schläuche dürfen keine Zündquelle enthalten.
- Achten Sie darauf, dass die erforderlichen Lüftungsöffnungen nicht verstopft sind.
- Nicht durchstechen oder verbrennen.
- Beachten Sie, dass Kältemittel geruchlos sein können.
- Verwenden Sie zur Beschleunigung des Abtauvorgangs oder zur Reinigung ausschließlich Mittel, die vom Hersteller empfohlen werden.
- Die Wartung muss entsprechend den Empfehlungen des Herstellers durchgeführt werden.
- Sollte eine Reparatur erforderlich sein, wenden Sie sich bitte an das nächstgelegene autorisierte Servicezentrum. Reparaturen, die von unqualifiziertem Personal durchgeführt werden, können gefährlich sein.
- Die Einhaltung der nationalen Gasvorschriften ist zu beachten.
- Lesen Sie die Bedienungsanleitung.

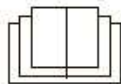

LIEBER KUNDE

Herzlichen Glückwunsch zum Erwerb Ihrer mobilen Klimaanlage. Bitte nehmen Sie sich die Zeit, diese Betriebsanleitung zu lesen. Bewahren Sie sie an einem sicheren Ort auf und übergeben Sie die Betriebsanleitung gemeinsam mit dem Gerät, falls erforderlich.

INHALTSVERZEICHNIS

Sicherheitsanweisungen
Verwendungszweck
Entsorgung
Wichtige Symbole
Elektrisches Schaltdiagramm
Überblick
Betrieb
Reinigung und Wartung
Störungssuche

Installation
Sicherheitshinweise für die Installation
Zubehör
Installation Wasserableitung
Wärmeableitungsrohr
Betriebstest
Technische Daten
Fenstermontage

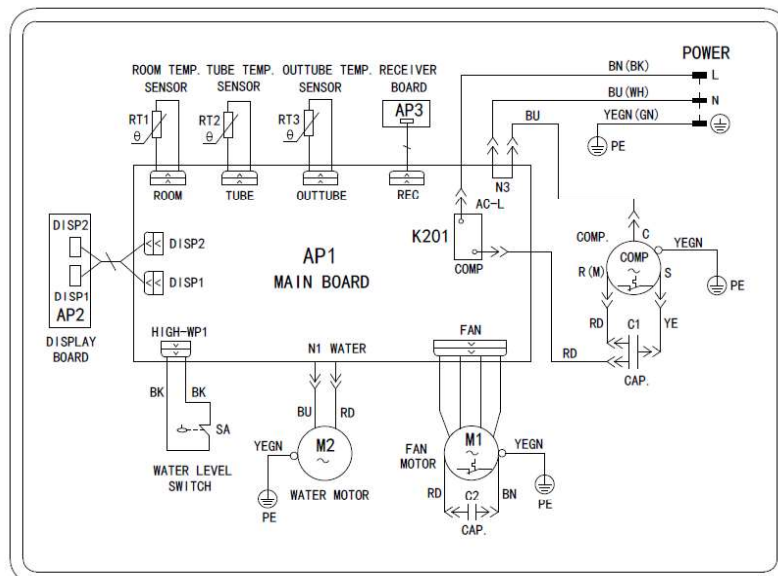

DE | 7

ÜBERBLICK

Klimaanlage

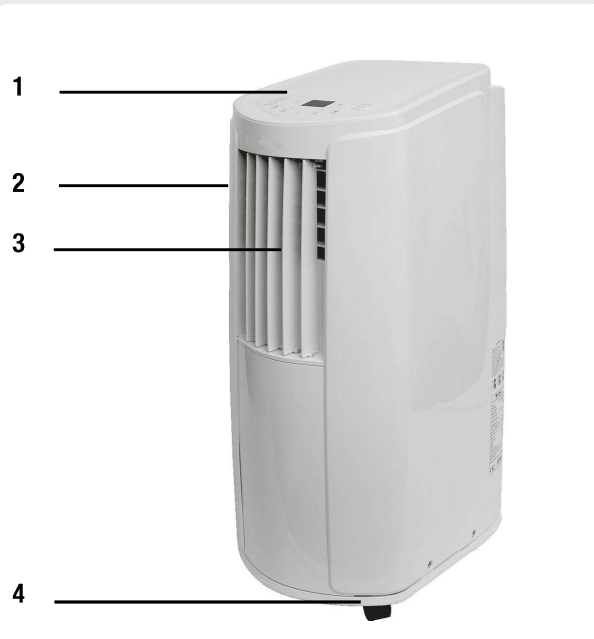

- 1 Bedienfeld
- 2 Führungsgitter
- 3 Bewegliche Luftleitlamellen
- 4 Lenkrolle
- 5 Filterabdeckung
- 6 Lufteinlass
- 7 Befestigungshaken
- 8 Mittelablaufloch
- 9 Gitter für Wärmeableitungsschlauch
- 10 Stromkabel
- 11 Unteres Ablaufloch

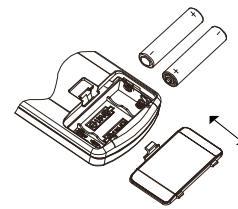
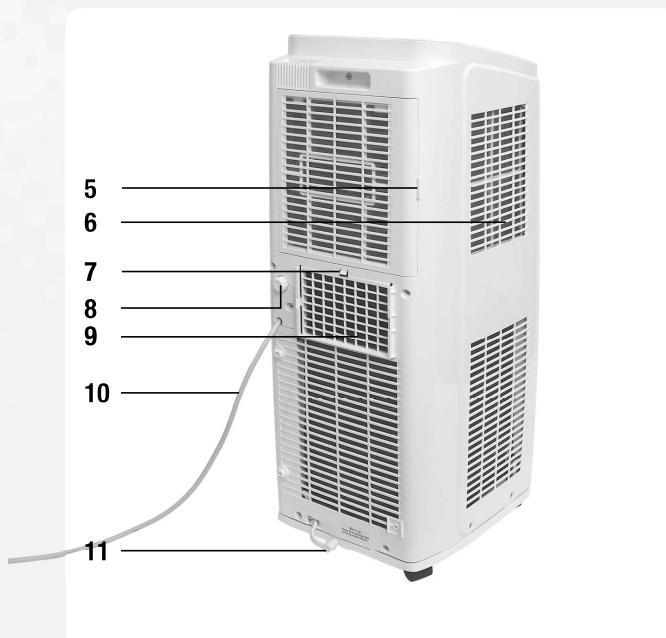

Einlegen der Batterien

Öffnen Sie das Batteriefach, legen Sie die AAA/1.5V Batterien ein und schließen Sie das Batteriefach wieder. Beachten Sie die Polaritätsangaben!

Bedienfeld (1)

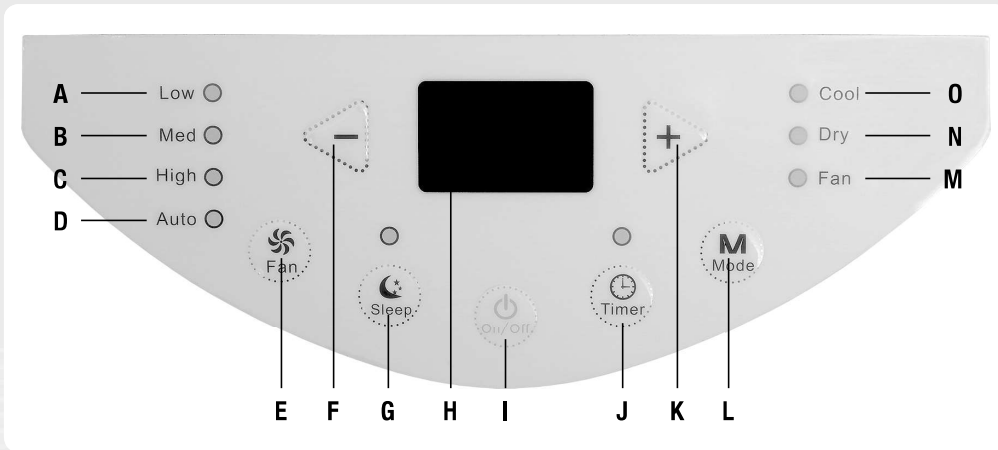

Fernbedienung (10)

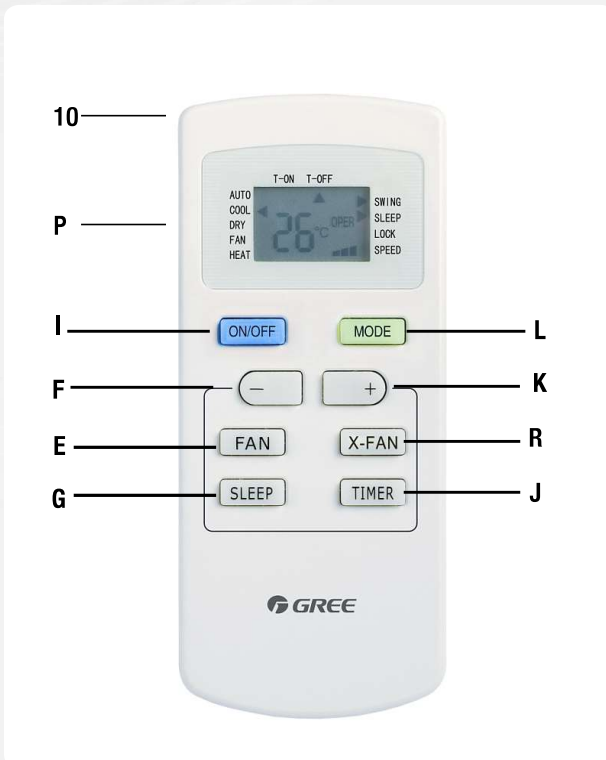

- A** Niedrige Geschwindigkeitsanzeige
- B** Mittlere Geschwindigkeitsanzeige
- C** Hohe Geschwindigkeitsanzeige
- D** Geschwindigkeitsanzeige: Automatisch
- E** Ventilator-Taste
- F** - Taste
- G** Sleep-Taste
- H** Kontrollanzeige
- I** Ein/Aus-Taste
- J** Timer-Taste
- K** + Taste
- L** Betriebsmodus-Taste
- M** Ventilatorbetrieb
- N** Entfeuchtungsbetrieb
- O** Kühlungsbetrieb
- P** Fernbedienungsanzeige
- R** Belüftungs-Taste

BETRIEB

Bedienfeld		Fernbedienung
	On / Off Einmal drücken, um das Gerät einzuschalten. Erneut drücken, um es auszuschalten. Timer- /Sleep-Funktion wird unterbrochen. Programmierte Zeiten bleiben erhalten.	
	Mode Wiederholt drücken, um die Betriebsarten Auto, Kühlen, Entfeuchten, Belüften und erneut Auto auszuwählen.	
<input type="radio"/> Cool	Solltemperatur wird angezeigt. Die Temperatur kann durch Drücken der +/- Taste um ein Grad Celsius erhöht/reduziert und auf eine Temperatur zwischen 16°C und 30°C eingestellt werden.	
<input type="radio"/> Dry	Gerät entfeuchtet die Luft, Kontrollanzeige ist ausgeschaltet.	
<input type="radio"/> Fan	Gerät bläst nur Luft, Bedienfeld ist ausgeschaltet. (Standardeinstellung: Auto-Modus, 25°C/77°F)	
	Fan Mehrmals drücken, um die gewünschte Ventilatorgeschwindigkeit in den Betriebsarten Kühlen und Belüften auszuwählen.	
<input type="radio"/> Auto	Standardbetrieb	
<input type="radio"/> Low	Langsame Geschwindigkeit	
<input type="radio"/> Med	Mittlere Geschwindigkeit	
<input type="radio"/> High	Hohe Geschwindigkeit. Erneut drücken, um zum Auto-Modus zurückzukehren.	

Bedienfeld



+/-

+/- Taste drücken, um den Timer oder die Temperatur einzustellen, je nach Betriebsart.

Clock (Uhr)

Drücken Sie die CLOCK-Taste, und das Uhrensymbol blinkt. +/- Taste drücken, um aktuelle Uhrzeit einstellen. Drücken Sie die Taste erneut, während das Uhrensymbol blinkt, um die Uhrzeit zu bestätigen.



Timer

Bedienfeld:

Drücken Sie die TIMER-Taste, um zum Timer-Modus zu gelangen.

+/- Taste drücken, um die Timer-Einstellung zu ändern.

Intervalle:

30 min < 10 Stunden

60 min > 10 Stunden

Nach 5 Sekunden wird die Einstellung bestätigt. Kontrollleuchte leuchtet.

Taste erneut drücken, um den Vorgang abubrechen. Kontrollleuchte schaltet sich aus.



Fernbedienung



Fernbedienung:

Um die Einschaltzeit zu programmieren, drücken Sie die TIMER ON-Taste, bis das Uhrensymbol verschwindet. +/- Taste drücken, jeweils einmal für jede Minute. Die Taste für den Schnellvorlauf gedrückt halten.

Die Kontrollanzeige blinkt für 5 Sekunden. Drücken Sie TIMER ON-Taste während dieser Zeit, um die Einstellung zu bestätigen. Drücken Sie die Taste erneut, um den Timer-Modus zu verlassen.

Um eine Ausschaltzeit einzustellen, gehen Sie auf die gleiche Weise mit der TIMER OFF-Taste vor.

BETRIEB

Bedienfeld

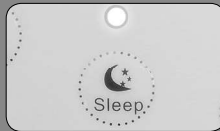

SLEEP-Taste

Drücken Sie die Schlummer-Taste (SLEEP), um den Schlafmodus (nur für den Kühlbetrieb) zu wählen. Die voreingestellte Temperatur wird in 1 Stunde um 1°C und in 2 Stunden um 2°C steigen. Anschließend wird die erreichte Temperatur beibehalten. Die Schlummermodus-Anzeige leuchtet auf, alle anderen schalten sich aus.

Belüftungs-Taste

Drücken Sie Die Belüftungs-Taste, um die Trocknungsfunktion im Kühlungsbetrieb oder Entfeuchtungsbetrieb einzuschalten. Die Kontrollanzeige der Fernbedienung zeigt das Ventilator-Symbol an. Erneut drücken, um die erwähnte Funktion auszuschalten.

Beim Ausschalten des Gerätes durch Drücken der ON/OFF-Taste ist der Ventilator für weitere 10 min. bei niedriger Drehzahl aktiv. Um ihn in dieser Zeit anzuhalten, drücken Sie Belüftungs-Taste.

Sperrern der Tasten

Drücken Sie gleichzeitig die + und die - Taste. Die Tasten werden gesperrt; das Sperr-Symbol erscheint auf der Kontrollanzeige. Erneut drücken, um die Sperrung aufzuheben.

Zwischen ° C and ° F wechseln

Vergewissern Sie sich, dass das Gerät ausgeschaltet ist, und drücken Sie gleichzeitig die Tasten MODE und -.

Fernbedienung

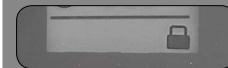

REINIGUNG UND WARTUNG



Warnung:

Vor der Reinigung der Klimaanlage stets das Gerät ausschalten und den Netzstecker ziehen. Gefahr durch Stromschlag!



Äußeres Gehäuse und Gitter

Das Gehäuse mit einem weichen Tuch reinigen; falls erforderlich, mit neutralen Reinigungsmitteln. Verwenden Sie keine flüchtigen Flüssigkeiten oder Scheuerpulver. Reinigen Sie das Gitter mit einer weichen Bürste.

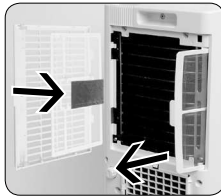
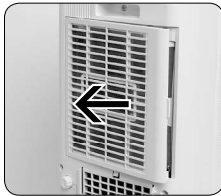

Filter reinigen

Öffnen Sie die Abdeckung und entfernen Sie den Filter.

Reinigen Sie den Filter mit warmem Wasser und Neutralreiniger. Lassen Sie ihn gut trocknen, bevor Sie ihn wieder einsetzen.

Setzen Sie den Filter nicht der Hitze aus, um eine Verformung zu vermeiden.

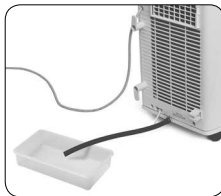
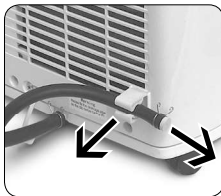

Entfernen des Kondenswassers

Bei Ablauf des Kondenswassers durch das untere Loch (siehe Installation):

- Den Ablaufschlauch aus der Halterung entnehmen und den Stopfen entfernen.
- Lassen Sie das Kondenswasser in einen geeigneten Behälter ablaufen, verschließen Sie den Ablaufschlauch mit dem Stopfen und befestigen Sie den Schlauch an der Halterung.
- Warten Sie etwa 3 Minuten vor dem Neustart des Gerätes.

Vorsicht! Das Gerät nicht kippen, halten Sie es immer waagrecht.

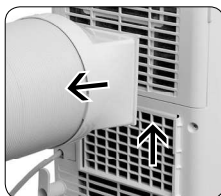
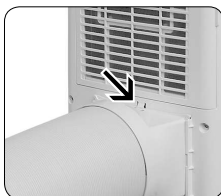

Wärmeableitungsschlauch reinigen

Schieben Sie den Befestigungshaken zurück und ziehen Sie die Halterung **c** aus der Nut. Entfernen Sie den Schlauch, reinigen Sie ihn und lassen Sie ihn vollständig trocknen, bevor Sie ihn wieder einsetzen.

STÖRUNGSSUCHE

Problem	Mögliche Ursache	Lösung
Gerät funktioniert nicht	Stromausfall	Überprüfen Sie die Stromversorgung.
	Loser Netzstecker	Stecken Sie den Stecker richtig ein.
Schlechte Leistung	Gerät zu schnell nach dem Anhalten gestartet	Warten Sie 3 Minuten, bevor Sie das Gerät wieder einschalten.
	Zu geringe Stromleistung	Überprüfen Sie die Stromversorgung.
	Luftfilter verschmutzt	Luftfilter reinigen.
Gerät kann nicht durch Fernbedienung gesteuert werden	Temperatur ist nicht korrekt	Temperatureinstellung anpassen
	Tür oder Fenster sind geöffnet	Türen und Fenster schließen
	Schwerwiegende Störungen (statischer Druck, instabile Spannung)	Stecker ziehen, 3 Minuten warten, Stecker wieder einsetzen und das Gerät neu starten
	Fernbedienung befindet sich außerhalb des Empfangsbereichs	Empfangsbereich von 8 m nicht überschreiten
	Durch Hindernisse blockiert	Alle Hindernisse zwischen Gerät und Fernbedienung entfernen
Keine Luft strömt aus dem Gerät	Batterien sind erschöpft	Batterien der Fernbedienung überprüfen und ggf. austauschen
	Es befindet sich eine Leuchtstofflampe im Raum	Leuchtstofflampe ausschalten und Fernbedienung erneut bedienen. Machen Sie einen weiteren Versuch mit der Fernbedienung nahe am Gerät
Temperatur kann nicht verstellt werden	Blockierter Lufteinlass oder Luftauslass	Entfernen Sie alle Hindernisse
	Gerät taut ab (Überprüfen, indem Sie den Filter entfernen)	Das Gerät wird den Betrieb nach dem Auftauen wieder aufnehmen
Ungewöhnlicher Geruch	Gewünschte Temperatur überschreitet den Einstellungsbereich	Bleiben Sie im Einstellbereich von 16°C bis
	Gerät arbeitet im Automatik-Modus	Ändern Sie den Betriebsmodus
Ungewöhnliche Geräusche	Verschmutzter Filter	Reinigen Sie den Filter
Knackgeräusch	Störungen durch Radio, Donner usw.	Stecker ziehen, 3 Minuten warten, Stecker wieder einsetzen und das
	Reibungsgeräusche, die durch die Änderung der Temperatur hervorgerufen werden können	Ändern Sie die Temperatur hervorgerufen werden können
Wassergehörigkeit	Das Fließgeräusch des Kältemittels im Inneren des Gerätes ist normal.	

Wenn das Problem weiterhin besteht, schalten Sie das Gerät aus, ziehen Sie den Netzstecker und kontaktieren Sie den Kundendienst.

Störungscode	Ursache	Lösung
H8	Gehäuse weist Kondenswasser auf	<ul style="list-style-type: none"> •Entfernen Sie das Wasser. •Wenn die Fehlfunktion andauert, wenden Sie sich bitte an den Kundendienst.
F1	Fehlfunktion des Umgebungstemperatur-Sensors	Bitte wenden Sie sich an den Kundendienst.
F2	Fehlfunktion des Verdunstungstemperatursensors	Bitte wenden Sie sich an den Kundendienst.
F0	Kältemittel tritt aus. Gerät ist blockiert.	<ul style="list-style-type: none"> •Ziehen Sie den Stecker, warten Sie 30 Minuten, stecken Sie den Netzstecker wieder in die Steckdose und starten Sie das Gerät neu •Wenn eine Fehlfunktion auftritt, wenden Sie sich bitte an den Kundendienst
H3 E8	Überlasteter Kompressor Überlastungsstörung	<ul style="list-style-type: none"> •Prüfen Sie die Umgebungstemperatur und Luftfeuchtigkeit. Die Umgebungstemperatur sollte 35°C nicht überschreiten •Überprüfen Sie, ob der Verdunster oder Kondensator durch eventuelle Gegenstände blockiert ist. Hindernisse entfernen, Stecker ziehen, 3 Minuten warten, Netzstecker wieder in die Steckdose stecken und das Gerät neu starten •Wenn die Fehlfunktion andauert, wenden Sie sich bitte an den Kundendienst.
F4	Außentemperatursensor des Abluftschlauchs ist offen/ kurzgeschlossen	Bitte wenden Sie sich an den Kundendienst.



Warnung:

Schalten Sie die Klimaanlage aus, ziehen Sie sofort den Netzstecker und wenden Sie sich an den Kundendienst, wenn der Netzstecker überhitzt oder beschädigt ist oder Wasser austritt. Versuchen Sie nicht, das Gerät selbst zu reparieren! Gefahr durch Stromschlag und Brandgefahr!

Kontrolle nach dem Gebrauch:

Ziehen Sie den Netzstecker aus der Steckdose.
Reinigen Sie den Filter und das Gehäuse.
Lassen Sie das Kondenswasser ablaufen.

SICHERHEITSHINWEISE FÜR DIE INSTALLATION

- Das Gerät von starken Wärmequellen, Dämpfen sowie brennbaren, schwefelhaltigen oder explosiven Gasen fernhalten.
- Das Gerät von Hochfrequenz-Geräten (z.B. Schweißgerät, medizinische Geräte) fernhalten.
- Das Gerät nicht in nasser oder feuchter Umgebung aufstellen.
- Halten Sie den Lufteintritt und Luftaustritt frei von Hindernissen.
- Stellen Sie sicher, dass Lärm und Luftabfluss sich nicht störend auf die Nachbarschaft auswirken.
- Das Gerät von Leuchtstofflampen fernhalten.
- Das Gerät nicht in einer Waschküche aufstellen.
- Befolgen Sie den nationalen elektrischen Sicherheitsbestimmungen bei der Installation des Gerätes.
- Wenn das Netzkabel beschädigt ist, muss es durch den Hersteller, dessen Kundendienst oder ähnlich qualifizierte Personen ersetzt werden, um Gefahren zu vermeiden. Das Gerät nie mit einem beschädigten Netzkabel betreiben.
- Schließen Sie das Gerät immer an eine geerdete Steckdose an.
- Achten Sie darauf, dass die Stromversorgung während der Installation und vor der Reinigung und Wartung unterbrochen ist.

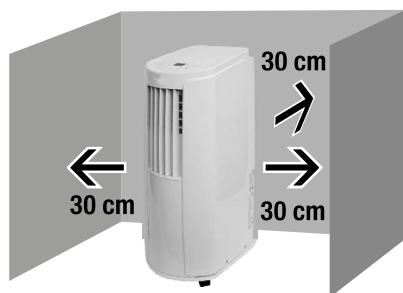

Installationsstandort

Halten Sie bei der Installation der Klimaanlage einen Mindestabstand von 30 cm zu Wänden und Hindernissen in alle Richtungen ein.

ZUBEHÖR

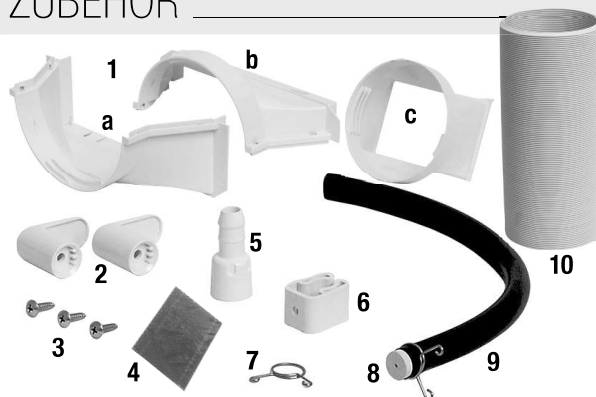

- 1 Halterungsteile **a** und **b** und **c**
- 2 2x Kabelhaken
- 3 3x Schrauben
- 4 Kohlefilter
- 5 Abflussschlauch-Verbindungsstück
- 6 Rohrschelle
- 7 Rohrbügel
- 8 Gummistopfen
- 9 Abflussschlauch
- 10 Wärmeableitungsrohr

Mehr Zubehör finden Sie unter „Fenster-Installation“

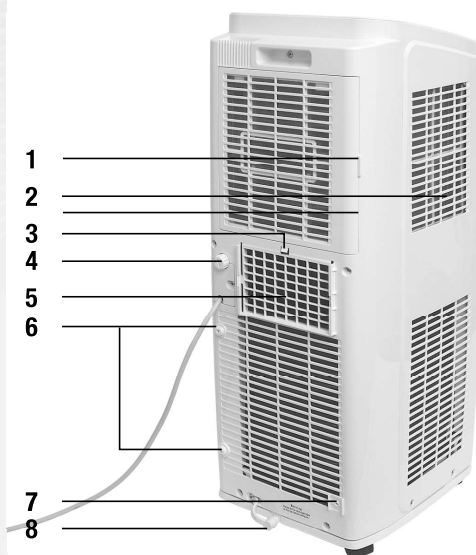

- 1 Filterabdeckung
- 2 Lufteinlass
- 3 Mittlere Ablauföffnung
- 4 Befestigungshaken
- 5 Nut für Wärmeableitungsschlauch
- 6 Befestigungspunkte für die Kabelbefestigungshaken
- 7 Befestigungspunkt für die Abflussschlauch-Rohrschelle
- 8 Untere Ablauföffnung

Die Montage der Kabelhaken

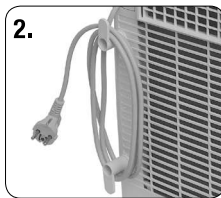
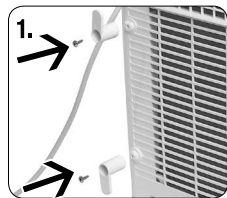

Befestigen Sie die Kabelhaken an den Fixierungspunkten mit den Schrauben gemäß Abbildung 1.
Wickeln Sie das Netzkabel um den Kabelhaken gemäß Abbildung 2.

INSTALLATION WASSERABLEITUNG

Ableitungsoption an der unteren Ablauföffnung.

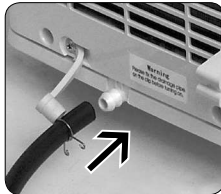
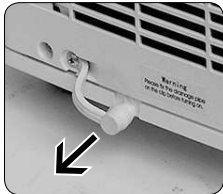

Entfernen Sie den Gummistopfen von der Ablauföffnung.
Schieben Sie den Ablaufschlauch über die Ablauföffnung, bis diese vollständig in den Schlauch eingeführt ist.

Sichern Sie den Ablaufschlauch an der Ablauföffnung mit Hilfe eines Rohrbügels.

Installation der Rohrschelle

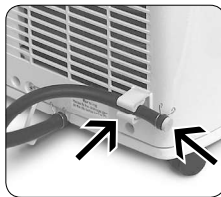

Um den Ablaufschlauch zu befestigen, befestigen Sie die Rohrschelle des Ablaufschlauchs mit einer Schraube am Befestigungspunkt an der unteren rechten Rückseite.

Stecken Sie den Gummistopfen in den Ablaufschlauch, sichern Sie ihn mit dem Rohrbügel und befestigen Sie den Ablaufschlauch an der Rohrschelle.

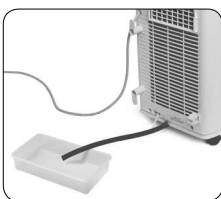
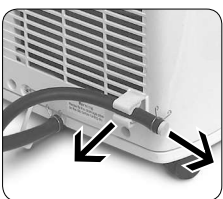

Entfernen des Kondenswassers

Bei Ablauf des Kondenswassers durch das untere Loch (siehe Installation):

- Den Ablaufschlauch aus der Halterung entnehmen und den Stopfen entfernen.
- Lassen Sie das Kondenswasser in einen geeigneten Behälter ablaufen, verschließen Sie den Ablaufschlauch mit dem Stopfen und befestigen Sie den Schlauch an der Halterung.
- Warten Sie etwa 3 Minuten vor dem Neustart des Geräts.

Vorsicht: Das Gerät **nicht** kippen, halten Sie es immer aufrecht.

Ableitungsoption an der mittleren Ablauföffnung

Das Kondenswasser kann automatisch von der mittleren Ablauföffnung über einen Schlauch mit einem Innendurchmesser von 14 mm in einen Bodenablauf entleert werden (nicht im Lieferumfang enthalten).

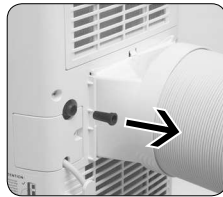
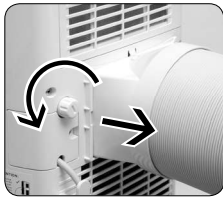

Entfernen Sie die Kappe von der Ablauföffnung durch Drehen gegen den Uhrzeigersinn.

Entfernen Sie den Gummistopfen von der Ablauföffnung.

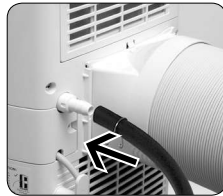
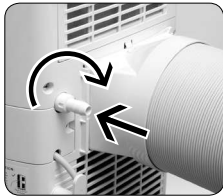

Schrauben Sie das Ablaufschlauch-Verbindungsstück an die Ablauföffnung durch Drehen im Uhrzeigersinn.

Schieben Sie den Ablaufschlauch auf das Verbindungsstück und befestigen Sie es mit einem Rohrbügel.

Achtung:

Stellen Sie das Klimagerät auf eine ebene Fläche, um sicherzustellen, dass der Schlauch frei von Hindernissen ist und nach unten zeigt. Andernfalls könnte nicht richtig abgelassenes Wasser das Gehäuse füllen und dazu führen, dass sich das Gerät abschaltet. Sollte dies auftreten, leiten Sie das Wasser aus dem Gehäuse ab und überprüfen Sie Position und den Schlauch für den korrekten Betrieb.

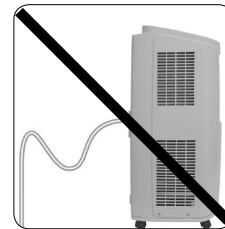
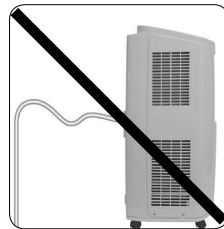
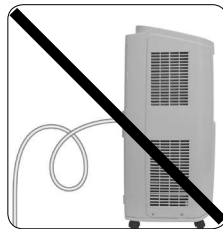
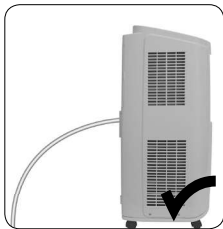

WÄRMEABLEITUNGSRÖHR

Wärmeableitungsrohr installieren

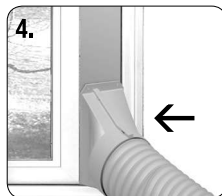
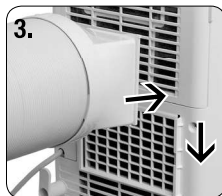
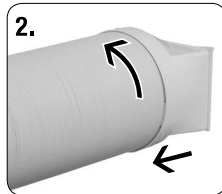
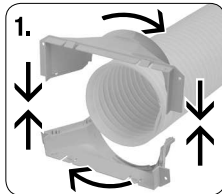

Montage:

1. Verbindungsstück **a** und **b** durch leichten Druck miteinander verbinden. Beachten Sie die Verbindungsstellen von **a** und **b**. Befestigen Sie das Verbindungsstück am Wärmeableitungsschlauch durch vorsichtiges Drehen im Uhrzeigersinn.
2. Befestigen Sie das Verbindungsstück **c** am anderen Ende des Wärmeableitungsschlauchs durch vorsichtiges Drehen im Uhrzeigersinn.
3. Fügen Sie das Verbindungsstück **c** mit der Oberseite nach oben gerichtet in die Nut, bis es einrastet.

Installation

Für eine effiziente Kühlung sollte der Wärmeableitungsschlauch so kurz und gerade wie möglich gehalten werden, um eine reibungslose Wärmeabfuhr zu gewährleisten.

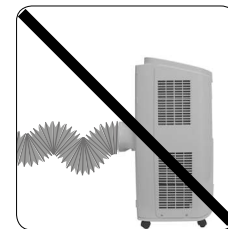
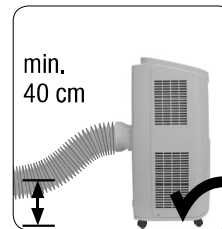
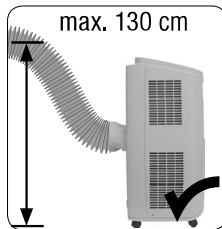
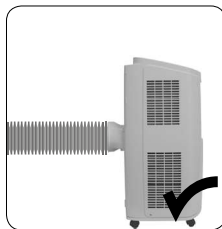

Die Länge des Wärmeableitungsschlauchs sollte 1 m nicht überschreiten.

Bei der Installation des Gerätes an der Wand ist sicherzustellen, dass die Austrittsöffnung sich zwischen 40 cm und 130 cm über dem Boden befindet.

Den Wärmeableitungsschlauch nicht durch ein anderes Wärmeableitungsrohr verlängern. Nicht übermäßig knicken, da dies zu Funktionsstörungen führen kann.

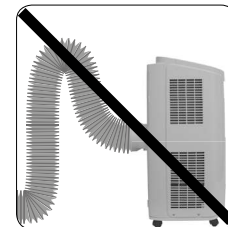

BETRIEBSTEST

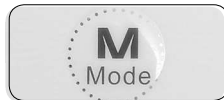
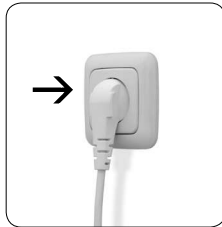

1. Schließen Sie das Gerät an eine Steckdose an.
2. Drücken Sie ON/OFF-Taste auf der Fernbedienung, um das Gerät zu starten.
3. Drücken Sie die MODE-Taste und wählen Sie AUTO, COOL, DRY und FAN und überprüfen Sie, ob das Gerät normal arbeitet.

Hinweis: Wenn die Umgebungstemperatur unter 16°C sinkt, kann das Gerät nicht im Kühlmodus arbeiten.

FENSTERMONTAGE

Fensterinstallationszubehör

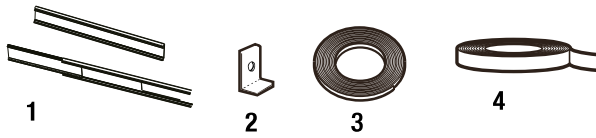

- 1 Fenstermontageschienen (3)
- 2 Fensterhaken
- 3 Schaumring A
- 4 Schaumband B (2)

Optionales Zubehör

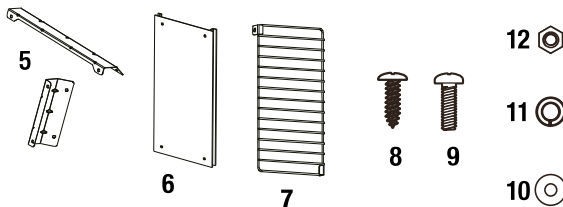

- 5 Stützteile (2)
- 6 Regenschutz
- 7 Schutzgitter
- 8 Schraube (2)
- 9 Bolzen (4x)
- 10 Unterlegscheibe (4x)
- 11 Federscheibe (4x)
- 12 Schraubenmutter (4x)

Installation an einem vertikalen Schiebefenster mit einer Höhe von weniger als 520 mm

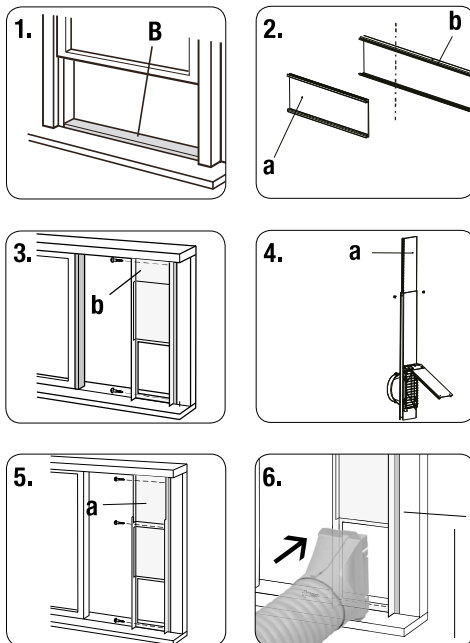

1. Schneiden Sie das (selbstklebenden) Schaumband **B** auf die geeignete Länge zu und befestigen Sie es am Fensterflügel.
2. Entfernen Sie das Schiebeelement (**a**) aus der Fensterscheibe (**b**) und schneiden Sie die Fensterscheibe auf die gleiche Breite zu wie das Fenster.
3. Öffnen Sie den Fensterflügel und setzen Sie die Fensterscheibe in den Fensterrahmen ein. Sichern Sie die Fensterscheibe (**b**) am Fensterrahmen mit 2 Schrauben.
4. Schieben Sie das Schiebeelement, bis es genau in die Fensterrahmenhöhe passt.
5. Sichern Sie die Fensterscheibe am Fensterrahmen mit 3 Schrauben.
6. Führen Sie das Verbindungsstück des Wärmeableitungsschlauchs in die Öffnung der Fensterscheibe ein und befestigen Sie es.

Installation an einem Schiebefenster mit einer inneren Breite zwischen 950 mm und 1.440 mm

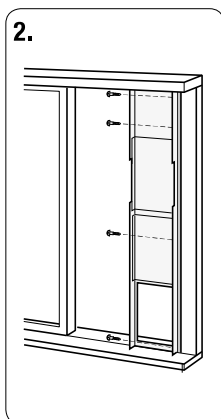
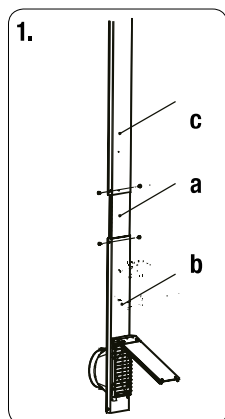

1. Befestigen Sie den Verlängerungsrahmen (c) am Schieberahmen mit den Schrauben (a).
2. Öffnen Sie den Fensterflügel und setzen Sie die Fensterscheibe (b) in den Fensterrahmen. Schieben Sie das Schiebe-(a) und das Verlängerungselement (c), bis sie in der Höhe perfekt in den Fensterrahmen passen. Sichern Sie die Fensterscheibe am Fensterrahmen mit 4 Schrauben.

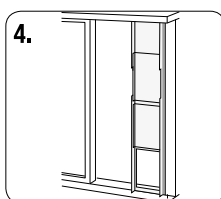
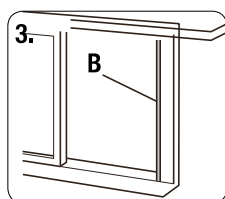

3. Schneiden Sie das Schaumband B auf die geeignete Länge zu und befestigen Sie es am Fensterflügel.
4. Schließen Sie das Fenster sicher gegen den Fensterrahmen.

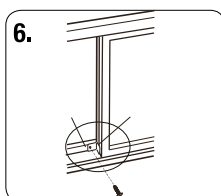
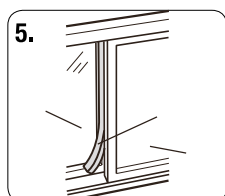

5. Schneiden Sie den Schaumring A auf die geeignete Länge zu und schließen Sie die Lücke zwischen der linken Seite des inneren Fensterflügels und dem äußeren Fensterflügel.

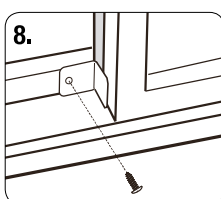
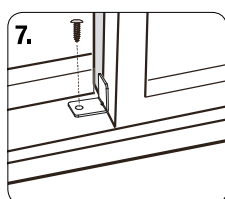

6. Befestigen Sie die innere Fensterscheibe mit dem Fensterbügel und der Schraube, so dass sie nicht mehr horizontal gleiten kann.
7. Am Kunststofffensterrahmen.
8. Am Holzfensterrahmen.