



KIDDYPIX®  
**Mystery**



KIDDYPIX®  
**GALAXY**

## BEDIENUNGSANLEITUNG



## WICHTIGE INFORMATIONEN

Um die optimale Funktion Ihrer Kamera zu gewährleisten, beachten Sie bitte die folgenden Informationen:

### **MicroSD-Karte:**

- Bitte stellen Sie sicher, dass Ihre Speicherkarte in der Kamera formatiert ist, bevor Sie die Karte zum ersten Mal verwenden (Einstellungen > Format).

- Nutzen Sie eine Speicherkarte mit maximaler Kapazität von 32GB.

Die Verwendung von Speicherkarten, die die empfohlene maximale Kapazität überschreiten, kann zu Dateifehlern führen.

- Die Aufnahmezeit hängt von der gewählten Auflösung ab.

**- Nach Erreichen einer maximalen Videoaufzeichnungszeit von ca. 20 Min stoppt die Kamera die Aufzeichnung automatisch. Eine neue Aufnahme muss manuell neu gestartet werden.**

### **Batterien:**

- Wenn Sie die Kamera für längere Zeit nicht benutzen, entfernen Sie bitte die Batterien.

**Sicherheitshinweise:**** WARNUNG:**

**Die Kamera ist aufgrund der Erstickungsgefahr nicht für Kinder unter 36 Monaten geeignet.**

** WARNUNG:**

**Schützen Sie Ihre Kamera immer vor Stürzen, Stößen und Erschütterungen.**

- Halten Sie einen ausreichenden Abstand zu Objekten, die starke Magnetfelder oder Radiowellen erzeugen, um zu verhindern, dass sie das Produkt beschädigen oder die Ton- und Bildqualität beeinträchtigen.
- Lagern Sie das Gerät kühl (bei Raumtemperatur) an einem trockenen und staubfreien Ort und setzen Sie das Produkt niemals hohen Temperaturen oder dauerhaft direktem Sonnenlicht aus.
- Im unwahrscheinlichen Fall von Überhitzung, Rauch oder unangenehmen Gerüchen, die aus dem Gerät kommen, entfernen Sie sofort die Batterien, um ein Feuer zu vermeiden.

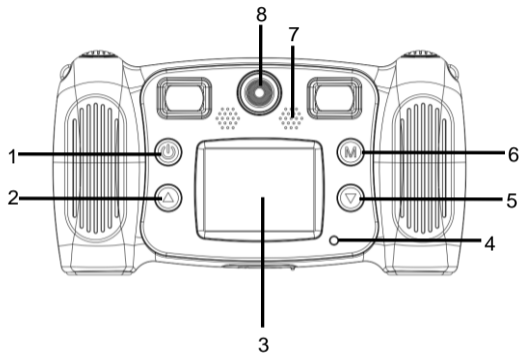

1. Ein/Aus-Taste
2. Seite nach oben Taste
3. Display
4. Betriebsanzeige
5. Seite nach unten Taste
6. Modus Taste
7. Lautsprecher
8. Rückwärtiges Objektiv

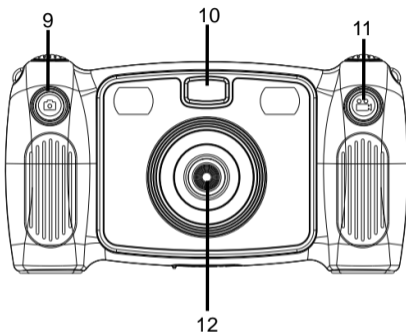

- 9. Foto Auslösetaste
- 10. Aufhelllicht
- 11. Aufnahmetaste
- 12. Vorderes Objektiv

- 13. Micro USB
- 14. Micro SD-Karte
- 15. Batteriefachverriegelung
- 16. Batteriefachverriegelung
- 17. Mikrofon

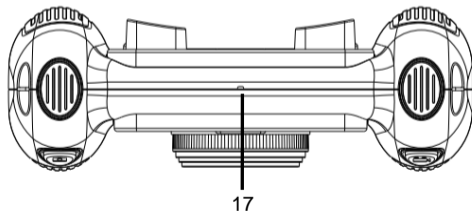
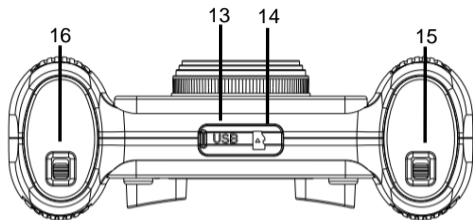

## 1. Einlegen der Batterien

Schieben Sie die Batteriefachverriegelung wie in der Abbildung unten gezeigt, um das Batteriefach zu entriegeln und zu öffnen.

Legen Sie 4 x AA-Batterien ein und achten Sie darauf, dass die Batterien wie angegeben eingesetzt werden.

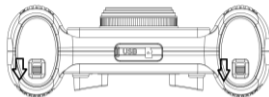

## 2. Einsetzen einer Speicherkarte

Setzen Sie die Speicherkarte wie angegeben in den Kartenhalter ein (nicht im Lieferumfang).

Um die Speicherkarte zu entnehmen, drücken Sie leicht auf das Ende der Karte und die Karte wird ausgeworfen.

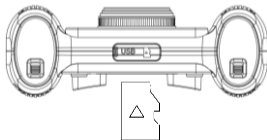

**Hinweis: Die Kamera ist nicht mit einem internen Speicher ausgestattet. Bitte legen Sie vor der Verwendung eine Speicherkarte ein.**

**Bevor Sie die Speicherkarte zum ersten Mal verwenden, müssen Sie die Karte in der Kamera formatieren.**

### 3. Ein-/Ausschalten

**Einschalten:** Drücken Sie etwas länger auf die **Ein-/Aus-Taste** . Der Bildschirm schaltet sich ein und die Kamera wechselt in den Standbymodus.

**Ausschalten:** Halten Sie die **Ein-/Aus-Taste** 3 Sekunden lang gedrückt, bis sich die Kamera ausschaltet.

**Bildschirm automatisch ausschalten:** Um die Batterielaufzeit zu maximieren, schaltet sich der Kamerabildschirm nach längerer Inaktivität automatisch aus.



**Anzeige bei schwacher Batterie:** Ein „Schwache Batterie“ Symbol wird auf dem LCD-Bildschirm angezeigt,  das darauf hinweist, dass Ihr aktuelles Foto oder Video so schnell wie möglich fertiggestellt werden sollte. Wenn das Symbol blinkt, wird die Kamera automatisch ausgeschaltet.

### 4. Videoaufnahmemodus

Nach dem Einschalten wechselt die Kamera automatisch in den „Videoaufnahme“ Modus. Drücken Sie kurz die

**Videoaufnahme Taste** , um mit der Aufnahme eines Videos zu beginnen. Nochmals kurz drücken, um die Aufnahme zu beenden.



Drücken Sie kurz auf die **Seite nach oben Taste**  oder **Seite nach unten Taste** , um einen Farbeffekt auszuwählen.

**Es stehen sieben Effektoptionen zur Auswahl, darunter Normal, Schwarz und Weiß, Retro, Negativ, Rot, Grün und Blau.**

## 5. Fotomodus

Um ein Foto aufzunehmen, können Sie kurz auf die **Foto Taste**  drücken, um in den Fotomodus zu gelangen.

Drücken Sie erneut kurz auf die Foto Taste, um das Foto aufzunehmen.

Drücken Sie kurz auf die **Seite nach oben Taste**  oder **Seite nach unten Taste** , um einen Farbeffekt auszuwählen.

Drücken Sie lange auf die **Modus Taste**, um den Kamera-Timer so einzustellen, dass er nach 5 Sekunden automatisch ein Foto macht.

### Selfie-Funktion:

Um ein Selfie zu machen, drücken Sie lange auf die **Foto Taste**, um zum rückwärtigen Objektiv zu wechseln.

### Zoom-Funktion:

Bitte beachten Sie, dass die Zoom Option in den Einstellungen aktiviert sein muss.

Um das Bild zu vergrößern, drücken Sie lange auf die **Seite nach oben Taste**. Um das Bild zu verkleinern, drücken Sie lange auf die **Seite nach unten Taste**.

### Aufhelllicht:

Sie können das Aufhelllicht einschalten, indem Sie bei schlechten Lichtverhältnissen lange auf die Aufnahme Taste drücken.

## 6. Menü- und Wiedergabemodus

Wenn Sie sich im Videoaufnahmemodus oder Fotomodus befinden, drücken Sie kurz die **Modus Taste** 

Drücken Sie kurz auf die **Seite nach oben Taste**  und **Seite nach unten Taste** , um den Modus zu wechseln.

Drücken Sie kurz auf die **Modus Taste** , um Ihre Auswahl zu bestätigen.

Um das Menü zu verlassen, drücken Sie kurz auf die **Ein-/Aus-Taste** .



**Videoaufnahmemodus**



**Fotomodus**



**Wiedergabemodus**



**Systemeinstellungen**



**Spiel**



**Sie können Ihre Videos und Fotos auf eine der folgenden Arten ansehen:**

1. Wählen Sie im Benutzermenü den **Wiedergabemodus** und drücken Sie dann die **Seite nach unten oder Seite nach oben Tasten**, um das Video oder Foto auszuwählen, das Sie sich ansehen möchten.

Um ein Video abzuspielen, drücken Sie zum Starten die **Modus Taste**. Drücken Sie die **Modus Taste** erneut,

um die Wiedergabe zu unterbrechen, oder drücken Sie die **Ein-/Aus-Taste**, um die Wiedergabe zu stoppen.

Drücken Sie während der Wiedergabe die **Seite nach oben Taste** oder **Seite nach unten Taste**, um durch die Fotos und Videos zu scrollen. Drücken Sie auf die **Modus Taste**, um Ihre Auswahl zu bestätigen.

2. Schließen Sie Ihre Kamera mit dem mitgelieferten USB-Kabel an einen Computer an, um Ihre aufgenommenen Videos und Fotos anzusehen.
3. Drücken Sie kurz auf die **Aufnahmetaste** , um zum Löschmenü zu gelangen. Drücken Sie kurz auf die **Modus Taste** , um Ihre Auswahl zu bestätigen und eine oder alle Dateien zu löschen. Drücken Sie auf die **Ein-/Aus-Taste** , um das Menü zu verlassen.

## 7. Systemeinstellungen

Um Ihre Kameraeinstellungen anzupassen, rufen Sie das Menü „Systemeinstellungen“ auf.

Drücken Sie kurz auf die **Seite nach oben Taste**  oder **Seite nach unten Taste** , um die Einstellung auszuwählen.

Drücken Sie kurz auf die **Modus Taste** , um Ihre Auswahl zu bestätigen.

Drücken Sie kurz auf die **Ein-/Aus-Taste** , um das Menü zu verlassen.

## 8. Anschluss an den PC

Ihre Kamera verfügt über eine Plug-and-Play Funktion. Sobald die Kamera an den Computer angeschlossen und eingeschaltet ist, wird sie als Wechseldatenträger angezeigt. Im Fenster „Dieser PC“ wird das Symbol für Wechseldatenträger angezeigt.



Hinweis: Während des Downloads und der Übertragung von Dateien nicht die Kamera abtrennen oder die Speicherkarte entfernen, da dies zu einem vollständigen Datenverlust führen könnte.

### TECHNISCHE DATEN

<b>Bildsensor</b>	1.3MP CMOS
<b>Modi</b>	Video, Foto, Wiedergabe
<b>Display</b>	2" (5 cm) Display
<b>Fotoauflösung</b>	5MP* (2592x1944), 3MP* (2048x1536), 1.3MP (1280x720) *interpoliert
<b>Videoauflösung</b>	Full HD 1920x1080 @25fps durch Interpolation, HD 1280x720 @30fps

<b>Speicher</b>	Micro SD Karte bis max. 32GB (nicht im Lieferumfang enthalten)
<b>USB Schnittstelle</b>	USB 2.0
<b>Energiequelle</b>	4 x AA Batterien (nicht im Lieferumfang enthalten)
<b>Energiesparmodus</b>	1 min. / 3 min. / 5 min. / Aus
<b>System- Voraussetzungen</b>	Windows XP/Vista/7/8, Mac 10.8

 Alle Produktspezifikationen sind zum Zeitpunkt des Drucks korrekt und können ohne vorherige Ankündigung geändert werden.

Easypix GmbH behält sich das Recht vor, Fehler oder Auslassungen zu machen.

Für technische Hilfe besuchen Sie bitte unseren Support Bereich unter [www.easypix.eu](http://www.easypix.eu).

#### **KONFORMITÄT**

Hiermit erklärt der Hersteller, dass die CE-Kennzeichnung in Übereinstimmung mit den grundlegenden Anforderungen und den übrigen einschlägigen Bestimmungen mit den folgenden Europäischen Richtlinien an

das Produkt Kiddypix Mystery & Galaxy angebracht wurde:

2014/53/EU

2011/65/EC RoHs

2014/30/EU EMV

2012/19/EC WEEE



Die EG-Konformitätserklärung kann hier heruntergeladen werden:

[http://www.easypix.info/download/pdf/doc\\_kiddypix\\_mystery\\_galaxy.pdf](http://www.easypix.info/download/pdf/doc_kiddypix_mystery_galaxy.pdf)

## ENTSORGUNG



**Verpackung entsorgen**

Entsorgen Sie die Verpackung sortenrein. Geben Sie Pappe und Karton zum Altpapier, Folien in die Wertstoff-Sammlung.



**Entsorgung elektrischer und elektronischer Altgeräte und/ oder Batterien/Akkumulatoren durch**

**Verbraucher in privaten Haushalten innerhalb der Europäischen Union.**

Dieses Symbol am Produkt oder an der Verpackung weist darauf hin, dass es nicht mit dem Hausmüll entsorgt werden darf. Sie müssen Ihr Altgerät und/oder Batterien/Akkumulatoren an entsprechende Sammelstellen zum Recycling elektrischer und elektronischer Geräte und/oder Batterien/Akkumulatoren übergeben. Weitere Informationen zum Recycling dieses Gerätes und/oder der Batterien/Akkumulatoren erhalten Sie bei Ihrer Stadtverwaltung, dem Laden, in dem Sie das Gerät erworben haben, oder Ihrem Entsorgungsbetrieb. Das Recycling von Materialien hilft bei der Schonung natürlicher Ressourcen und gewährleistet eine für die menschliche Gesundheit und Umwelt sichere Art der Wiederverwertung.

**⚠️ Warnung hinsichtlich der Batterien**

- Demontieren oder schlagen Sie die Batterien nicht. Achten Sie darauf, die Batterien nicht kurzzuschließen. Setzen Sie die Batterien keinen Orten mit hohen Temperaturen aus. Verwenden Sie den Akku nicht weiter, falls er ausläuft oder sich ausdehnt.
- Falls die Batterien durch falsche Typen ersetzt werden, besteht Explosionsgefahr.
- Halten Sie die Batterien von Kindern fern.



- Batterien können explodieren, wenn sie einem offenen Feuer ausgesetzt werden. Werfen Sie Batterien nie ins Feuer.
- Entsorgen Sie verbrauchte Batterien gemäß den örtlichen Vorschriften.
- Vor der Entsorgung des Gerätes sind die Batterien zu entnehmen und gesondert zu entsorgen.



**Warnung vor den Kleinteilen**

Die Kamera ist aufgrund der Erstickungsgefahr nicht für Kinder unter 3 Jahren geeignet.



Made in China / Only for EU

**easypix**<sup>®</sup>  
LIFESTYLE ELECTRONICS