

xComfort Kleinverteiler

Heimspiel für eine sichere Elektroinstallation



Sortimentskatalog

EATON

Powering Business Worldwide



Powering electrical systems worldwide

Gebäude

- Wohnungsbau
- Gesundheitswesen
- Bildungseinrichtungen
- Gewerbliche Büros
- Einzelhandel
- Öffentlicher Sektor
- Flughäfen

- Energieverteilungslösungen für die sichere und effiziente Energielieferung
- Power Quality-Systeme für höchste Verlässlichkeit und Verfügbarkeit
- Strommessung und -überwachung für intelligentere, sparsamere Energienutzung
- Industrielle Steuerungsprodukte für Klimasysteme

Informationstechnologie

- Rechenzentren
- Telekommunikation
- Netzwerke
- Computerräume

- Das effizienteste USV-Sortiment der Welt für eine bessere Ökobilanz und niedrigeren Energieverbrauch
- Verlässliche Stromversorgung mit eingebauter Redundanztechnik für höhere Verfügbarkeit
- Strommessung und -überwachung zur Fehlerdiagnose und Kostendämpfung
- Service und Support vor Ort für schnelle Reaktionszeiten



Öffentlicher und privater Sektor

Gebäude, Informationstechnologie, Industrie & Maschinen, Energie & Versorgung
Wir bieten verlässliches, effizientes und sicheres Energiemanagement.

Industrie & Maschinen

- Fertigung
- Landwirtschaft
- Bauwesen
- Bergbau und Metall
- Verarbeitende Industrie:
 - Petrochemie
 - Pharmazeutika
 - Zellstoff und Papier
- Materialbewegung
- Energieverteilungsanlagen zur Stromversorgung des ganzen Unternehmens
- Geräte für die Steuerung, Automatisierung und sichere Stromversorgung zur Prozesskontrolle
- Strommessung und -überwachung zur Kontrolle von Energiekosten und -verfügbarkeit
- Produkte zur Bewegungs- und Leistungssteuerung zur Optimierung von Produktivität, Zuverlässigkeit, Sicherheit und Bedienkomfort

Energie & Versorgung

- Erneuerbare Energien:
 - Solarenergie
 - Windkraft
 - Wasserkraft
- Herkömmliche Energiequellen:
 - Öl
 - Gas
- Intelligente Netze
- Wasser und Abwasser
- Elektrische Balance-of-System-(BOS-)Lösungen sowie Komplettlösungen für Solarinstallationen für Privathaushalte, Versorgungsunternehmen und Gewerbe
- Energieverteilungsausrüstung, Regelkomponenten und Systeminstallationen
- Stromnetztechnik für intelligentes Datenhandling, niedrigere Kosten und sicheren Betrieb



Wir setzen um, was wirklich zählt.*



Wir bei Eaton glauben, dass Energie ein wesentlicher Bestandteil all dessen ist, was Menschen tun. Deshalb arbeiten wir engagiert daran, unseren Kunden beim Erschließen neuer Wege zum effizienteren, sichereren und nachhaltigeren Umgang mit elektrischer, hydraulischer und mechanischer Energie zu helfen. Dies tun wir, um das Leben der Menschen, die Städte und Gemeinden, in denen wir leben und arbeiten, und den Planeten, von dem künftige Generationen abhängen, zu verbessern. Denn das ist es, was wirklich zählt. Und wir sind hier, um sicherzustellen, dass es umgesetzt wird.

Mehr hierzu erfahren Sie unter: [Eaton.com/whatmatters](https://www.eaton.com/whatmatters)

EATON

Powering Business Worldwide

Wir setzen um, was wirklich zählt.

Eaton Online Katalog - Produktinformation schnell gefunden!

Aktuelle und umfassende Produktinformation finden Sie unter <https://ecat.eaton.com/>

Suche

Schlagwörter, bekannte Typenbezeichnungen oder Artikelnummern, technische Eckdaten: Die Suche versteht alles und führt Sie zum gewünschten Produkt.

Grafische Navigation

Bildliche Darstellungen der Anwendungsbereiche und Produktgruppen.

Auswahlhilfen

Ausgerichtet an der typischen Herangehensweise des Fachmanns: Die Suchhilfen führen Sie schnell zum gesuchten Produkt.

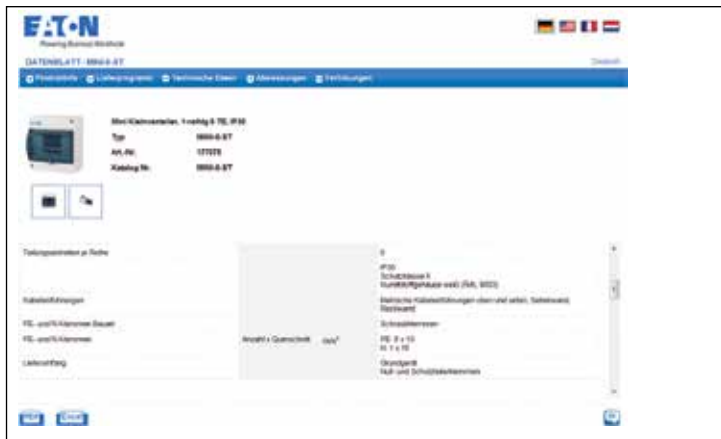

HTML-Datenblatt. Kann als pdf gespeichert werden.

Datenblätter

Zu jedem Artikel im Katalog: Generieren Sie ein Datenblatt mit detaillierten technischen Informationen. Auf Knopfdruck zum PDF oder XLS konvertiert, ist es zum Ausdrucken oder Speichern geeignet.

Stücklisten

Alle gefundenen Produkte sammeln Sie in einer Stückliste, die Sie als Anfrage an Ihren Eaton Vertriebspartner senden können.

Pos.	Ant.	Foto	Art.-Nr.	Typ	Kurztext	WPC	Lieferweise	Kostenwert
1	1		179221	KA-14-ST	KA Vector Professional IP65	1	1	Projekt-Datensatz
2	1		177165	MKRO-4	Micro-Kleinverteiler, 5-polig 4 TE P30	1	1	Projekt-Titel
3	1		177175	MKRG-ST	Micro-Kleinverteiler, 3-polig 6 TE P30	1	1	Projekt-Modulbau
4	1		102183	BF-DI-172-C	Oberleiter-Flachterminal mit Schienen komplett weiß, 24TE pro Reihe, 3 Rollen, Auskantung C	1	1	Projekt-Modulbau
5	1		174652	EWV-15/51	Wandgehäuse EGV mit Normausnehmern 77TE IP41, K29, Schutzklasse 2, RAUSC16, HxBxT=430x155x160mm	1	1	Projekt-Datensatz

Stückliste, z.B. für Anfragen an Eaton Vertrieb.

Umfassende und aktuelle Informationen zu Eaton Kleinverteilern und Schaltgeräten finden Sie im Online Katalog.



Kleinverteiler

Kleinverteiler

- Micro & Mini Kleinverteiler, IP30 Seite 2
- ECO Auf-/Unterputz Kleinverteiler, IP40 Seite 10
- KLV Unterputz/Hohlwand Kleinverteiler, IP30 Seite 20
- KLV Unterputz/Hohlwand Hybridverteiler, IP30 Seite 38
- KLV Unterputz/Hohlwand Multimediateilverteiler, IP30 Seite 44
- KLV Unterputz/Hohlwand Projekte-Lieferform, IP30 Seite 51
- IKA Aufputz Kleinverteiler, IP65 Seite 56
- IKA-C Aufputz Kleinverteiler, IP65 Seite 67

Flachverteiler

- BF-U-2S Unterputz/Hohlwand Flachverteiler, IP30 Seite 78
- BF-U Unterputz Flachverteiler, IP30 Seite 84
- BF-O Aufputz Flachverteiler, IP30 Seite 96

Feldverteiler

- EWK Aufputz Feldverteiler, IP31 Seite 108

Zusatzausrüstung

- Zusatzausrüstung/Ersatzteile Seite 116

VT78914



VT77714



VT77914



VT77714



Beschreibung

MICRO-... und MINI-....

- Schutzart IP20 oder IP30
- Schutzklasse II, totalisoliert
- Wahlweise mit oder ohne Fenster
- 1-reihig; 2, 3, 4, 5 und 6 TE
- Hochwertiger ABS-Kunststoff
- Glühdrahtprüfung 650 °C
- Tragschiene aus Kunststoff
- Direkte Befestigungsmöglichkeit an der Wand
- Rundum vorgeprägte metrische Kabeinführungen
- Fenster plombierbar
- Korpus RAL 9003, Tür transparent

Micro & Mini Kleinverteiler

Typenschlüssel



MICRO	-	4			
Micro Kleinverteiler	-	Teilungseinheiten TE			
		2			
		4			
MINI	-	4	-	S	T
MINI Kleinverteiler	-	Teilungseinheiten TE		Ausführung Innen	Ausführung Tür
		2		S = Schraubklemme	T = transparent
		3		„_“ = ohne Klemme	„_“ = ohne Tür
		4			
		5			
		6			

System-Übersicht Micro & Mini

Kleinverteiler Ausführung	Schutzklasse II (totalisiert)	erfüllt den Europäischen Standard EN 62208	IP30	RAL 9003	N/PE-Klemmen	Fenster
Micro	■	■ ¹⁾		■ ²⁾	-	-
Mini	■	■ ¹⁾	■ ³⁾	■ ²⁾	■ ⁴⁾	■

¹⁾ Voraussetzung um aus Leergehäusen Verteilungen nach IEC/EN 61439-3 herzustellen
²⁾ Korpus und Abdeckrahmen, Fenster ist transparent
³⁾ Version ohne Fenster = IP20.
⁴⁾ Nur Version Mini-6-ST

Legende Micro & Mini

Symbol	Erläuterung
	Schutzisoliert, entsprechend EN 60670-24.
	Nur für Innenanwendungen zugelassen.
	Glühdrahtprüfung entsprechend IEC/EN 62208.



Reihen / TE	Beschreibung	Fenster	Typen- bezeichnung	Artikel-Nr.	VPE (Stk.)
-------------	--------------	---------	-----------------------	-------------	---------------

Micro Kleinverteiler

IP30 (IK05)

- Aufputz
- Schutzklasse II, totalisiert
- 1-reihig, 2 und 4 Teilungseinheiten
- Werkzeugloser Zusammenbau des Gehäuses
- Tragschiene aus Kunststoff
- Gehäuse aus hochwertigem ABS-Kunststoff
- Ohne Fenster
- Glühdrahtprüfung 650 °C
- Rundum vorgeprägte metrische Kabeleinführungen
- Korpus RAL 9003
- Direkte Wandbefestigungsmöglichkeit, ohne das Gehäuse anbohren zu müssen

Micro

V779114



1 / 2	werkzeugloser Zusammenbau durch einfache Klick-Montage	ohne	MICRO-2	177081	1 / 20
-------	--	------	---------	--------	--------

V778714



1 / 4	werkzeugloser Zusammenbau durch einfache Klick-Montage	ohne	MICRO-4	177065	1 / 12
-------	--	------	---------	--------	--------



Reihen / TE	Beschreibung	Fenster	Typen- bezeichnung	Artikel-Nr.	VPE (Stk.)
-------------	--------------	---------	-----------------------	-------------	---------------

Mini Kleinverteiler

IP30 oder IP20 (IK05)

- Aufputz
- Schutzklasse II, totalisiert
- 1-reihig, 2, 3, 4, 5 und 6 Teilungseinheiten
- Tragschiene aus Kunststoff.
- Gehäuse aus hochwertigem ABS-Kunststoff
- Wahlweise mit oder ohne Fenster
- Fenster plombierbar
- Glühdrahtprüfung 650 °C
- Rundum vorgeprägte metrische Kabeleinführungen, auch in der Rückwand
- Korpus RAL 9003
- Direkte Wandbefestigungsmöglichkeit, ohne das Gehäuse anbohren zu müssen

Mini

VT77714, VT78914



1 / 2	ohne N/PE-Klemmen	mit	MINI-2-T	177071	1 / 20
		ohne	MINI-2	177066	1 / 20

VT77714, VT78914



1 / 3	ohne N/PE-Klemmen	mit	MINI-3-T	177072	1 / 12
		ohne	MINI-3	177067	1 / 12

VT77714, VT78914



1 / 4	ohne N/PE-Klemmen	mit	MINI-4-T	177073	1 / 12
		ohne	MINI-4	177068	1 / 12

VT77714, VT77914



1 / 5	mit N-Klemme 1x 16 mm ²	mit	MINI-5-ST	177074	1 / 9
	ohne N-Klemme	ohne	MINI-5	177069	1 / 9

VT78914, VT78114



1 / 6	mit N/PE-Klemmen 6x 10 mm ² + 1x 16 mm ²	mit	MINI-6-ST	177075	1 / 9
	ohne N/PE-Klemmen	ohne	MINI-6	177070	1 / 9

Technische Daten

		Micro & Mini
Elektrisch		
Ausführungen entsprechend		IEC/EN 62208
Schutzart		IP30 (IK05); Mini ohne Fenster IP20; nach EN 60529
Schutzklasse		II, totalisoliert
Bemessungsspannung		400 V AC
Max. zulässige Verlustleistung aller im Verteiler eingebauten Geräte bei 20 °K Temperaturdifferenz:		
MICRO-2		10,0 W
MICRO-4		10,4 W
MINI-2		10,0 W
MINI-3		10,2 W
MINI-4		10,4 W
MINI-5		10,7 W
MINI-6		10,8 W
Mechanisch		
Material		
Gehäuse		ABS
Fenster		SAN
Farbe		
Gehäuse		weiß RAL 9003
Fenster		transparent
Reihenabstand		- mm
Gerätetragschiene		Kunststoff
UV-Stabilität		nein
Installationsart		
MICRO		Indoor
MINI		Indoor
Halogenfrei, RoHs		ja

Abmessungen (mm)

MICRO-2

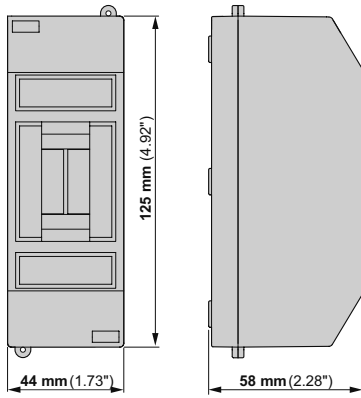

MICRO-4

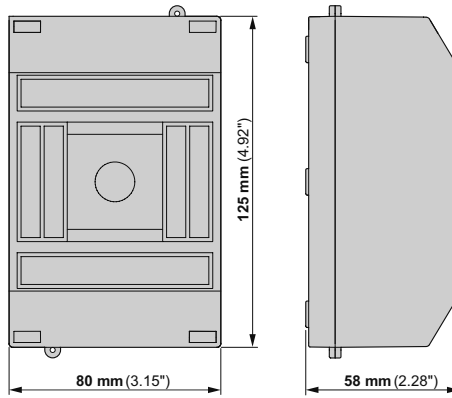

MINI-2

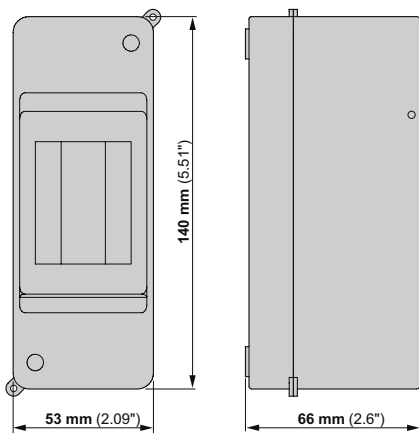

MINI-3

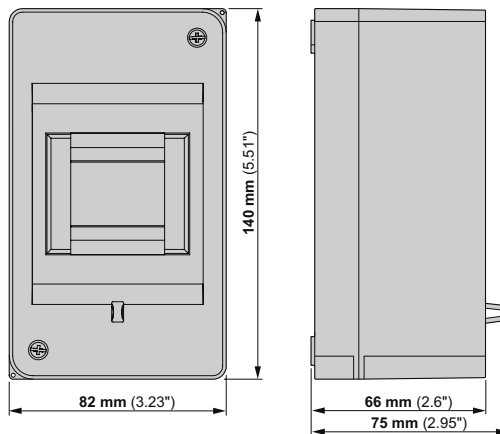

Abmessungen (mm)

MINI-4

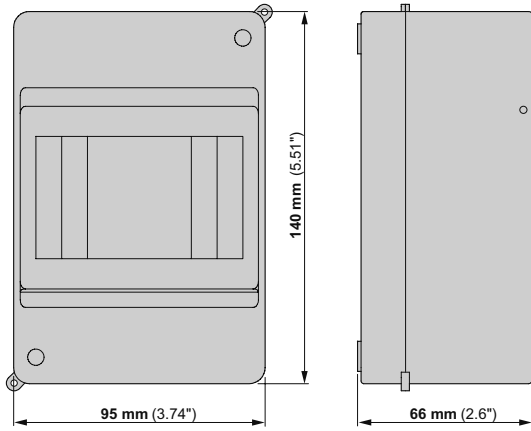

MINI-5

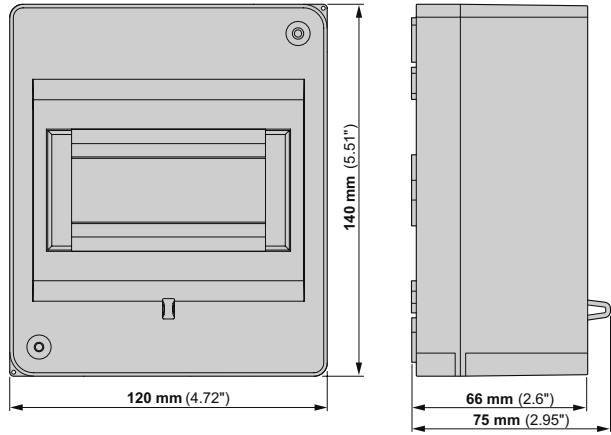

MINI-6

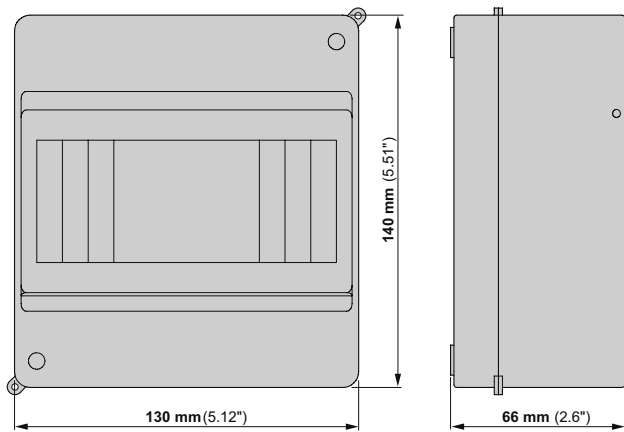

MINI-2-T

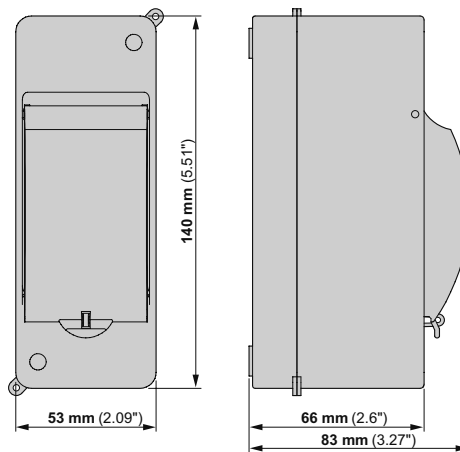

Abmessungen (mm)

MINI-3-T

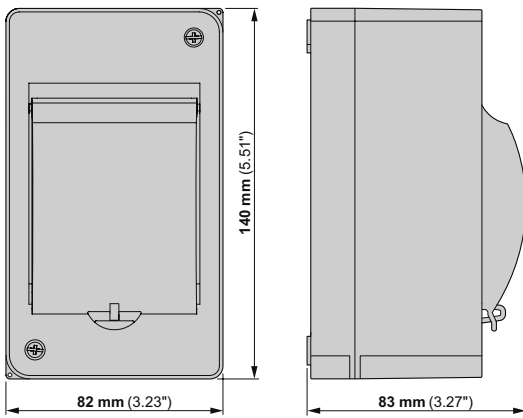

MINI-4-T

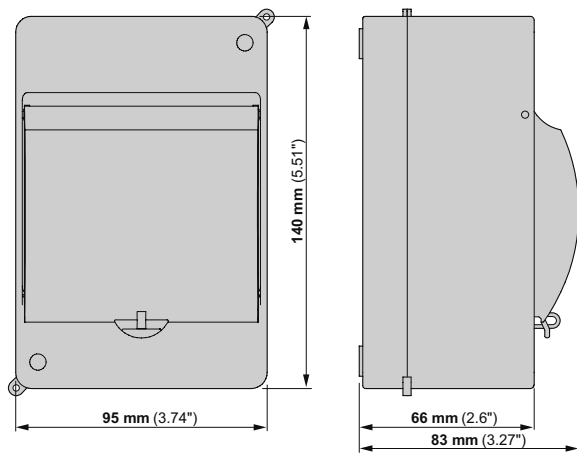

MINI-5-ST

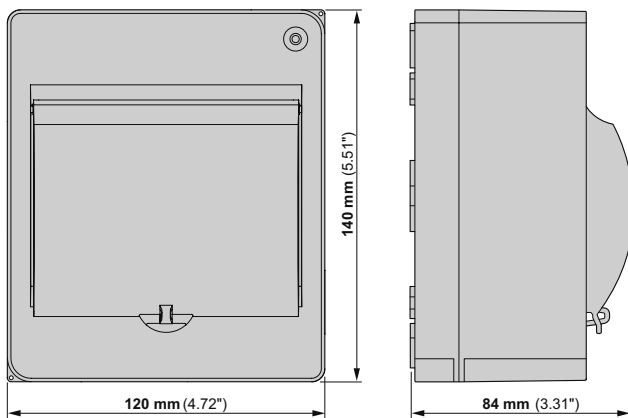

MINI-6-ST

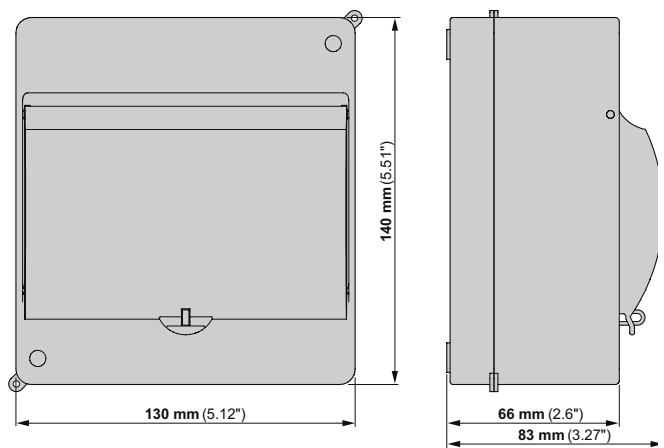

vi52815



vi51615



vi48915



vi48215



Beschreibung

BC-O...-ECO und BC-U...-ECO

- Schutzart IP40
- Schutzklasse II, totalisoliert
- Aufputz oder Unterputz
- 1 bis 3-reihig, 12 und 18 Teilungseinheiten
- Minimodule mit 5 und 8 TE
- Glühdrahtprüfung 850 °C
- Neutral- und Schutzleiterklemmen
- Tragschiene aus Metall
- Deckel plombierbar
- Korpus RAL 9003, Fenster transparent oder undurchsichtig

ECO Kleinverteiler

Typenschlüssel

BC	-	0	-	1	/	12	-TW	-ECO
Isolierstoff	-	Bauform	-	Reihen		Teilungseinheiten	Ausführung	Ausführung
Kleinverteiler				Anzahl		TE	Fenster	
		0 = Aufputz		1		5	ohne = transparent	ECO = ABS Kunststoff
		U = Unterputz		2		8	-TW = undurchsichtig	
				3		12		
						18		
						24		
						36		
						54		

Hinweis: ABS = Acrylnitril-Butadien-Styrol

System-Übersicht ECO



Kleinverteiler Ausführung	Schutzklasse II (totalisiert)	erfüllt den Europäischen Standard EN 62208	IP40	RAL 9003	N/PE-Klemmen	Fenster transparent	Fenster undurchsichtig
BC-0	■	■ ¹⁾	■	■ ²⁾	■	■	■ ³⁾
BC-U	■	■ ¹⁾	■	■ ²⁾	■	■	■ ³⁾

¹⁾ Voraussetzung um aus Leergehäusen Verteilungen nach IEC/EN 61439-3 herzustellen

²⁾ Korpus und Abdeckrahmen

³⁾ RAL9003

Legende ECO

Symbol	Erläuterung
	Schutzisoliert, entsprechend EN 60670-24.
	Nur für Innenanwendungen zugelassen.
	Glühdrahtprüfung entsprechend IEC/EN 62208.



Reihen / TE	Beschreibung	Fenster	Typen- bezeichnung	Artikel-Nr.	VPE (Stk.)
-------------	--------------	---------	-----------------------	-------------	---------------

ECO Kleinverteiler

IP40 (IK05)

- Aufputz oder Unterputz
- Schutzklasse II, totalisoliert
- 1- bis 3-reihig, 12 und 18 Teilungseinheiten
- Minimodule mit 5 und 8 Teilungseinheiten
- Glühdrahtprüfung 850 °C
- Neutral- und Schutzleiterklemmen mit solider Schraubtechnik
- Tragschiene aus Metall
- Deckel plombierbar
- Korpus RAL 9003, Fenster transparent oder undurchsichtig

Mini - Aufputz

vt53215, vt53515



1 / 5	mit N/PE-Schraubklemme je 4x 10 mm ²	transparent	BC-O-1/5-ECO	280345	1
		RAL9003	BC-O-1/5-TW-ECO	281649	1

vt52415, vt52715



1 / 8	mit N/PE-Schraubklemme je 8x 10 mm ²	transparent	BC-O-1/8-ECO	280346	1
		RAL9003	BC-O-1/8-TW-ECO	281690	1

12 TE je Reihe - Aufputz

vt51915, vt51615



1 / 12	mit N/PE-Schraubklemme je 12x 10 mm ²	transparent	BC-O-1/12-ECO	280347	1
		RAL9003	BC-O-1/12-TW-ECO	281691	1

wa_vt13115, vt49315







2 / 24	mit N/PE-Schraubklemme je 2x (12 x 10 mm ²)	transparent	BC-O-2/24-ECO	280349	1
		RAL9003	BC-O-2/24-TW-ECO	281693	1

vt48215, vt48115







3 / 36	mit N/PE-Schraubklemme je 3x (12 x 10 mm ²)	transparent	BC-O-3/36-ECO	284640	1
		RAL9003	BC-O-3/36-TW-ECO	284642	1



Reihen / TE	Beschreibung	Fenster	Typen- bezeichnung	Artikel-Nr.	VPE (Stk.)
18 TE je Reihe - Aufputz					
vt50115, vt49615 	1 / 18 mit N/PE-Schraubklemme je 18x 10 mm ²	transparent	BC-O-1/18-ECO	280348	1
		RAL9003	BC-O-1/18-TW-ECO	281692	1
vt50115, vt49615 	2 / 36 mit N/PE-Schraubklemme je 2x (18 x 10 mm ²)	transparent	BC-O-2/36-ECO	280350	1
		RAL9003	BC-O-2/36-TW-ECO	281694	1
vt47615, vt49815 	3 / 54 mit N/PE-Schraubklemme je 3x (18 x 10 mm ²)	transparent	BC-O-3/54-ECO	280351	1
		RAL9003	BC-O-3/54-TW-ECO	281695	1
Mini - Unterputz					
vt52815, vt53115 	1 / 5 mit N/PE-Schraubklemme je 4x 10 mm ²	transparent	BC-U-1/5-ECO	280352	1
		RAL9003	BC-U-1/5-TW-ECO	281696	1
vt52315, vt52015 	1 / 8 mit N/PE-Schraubklemme je 8x 10 mm ²	transparent	BC-U-1/8-ECO	280353	1
		RAL9003	BC-U-1/8-TW-ECO	281697	1



	Reihen / TE	Beschreibung	Fenster	Typen- bezeichnung	Artikel-Nr.	VPE (Stk.)
12 TE je Reihe - Unterputz						
vt51515, vt51315 	1 / 12	mit N/PE-Schraubklemme je 12x 10 mm ²	transparent	BC-U-1/12-ECO	280354	1
			RAL9003	BC-U-1/12-TW-ECO	281698	1
vt48915, vt48015 	2 / 24	mit N/PE-Schraubklemme je 2x (12 x 10 mm ²)	transparent	BC-U-2/24-ECO	280356	1
			RAL9003	BC-U-2/24-TW-ECO	281710	1
vt48915, vt48015 	3 / 36	mit N/PE-Schraubklemme je 3x (12 x 10 mm ²)	transparent	BC-U-3/36-ECO	284641	1
			RAL9003	BC-U-3/36-TW-ECO	284643	1
18 TE je Reihe - Unterputz						
vt49815, vt49715 	1 / 18	mit N/PE-Schraubklemme je 18x 10 mm ²	transparent	BC-U-1/18-ECO	280355	1
			RAL9003	BC-U-1/18-TW-ECO	281699	1
vt50615, vt50515 	2 / 36	mit N/PE-Schraubklemme je 2x (18 x 10 mm ²)	transparent	BC-U-2/36-ECO	280357	1
			RAL9003	BC-U-2/36-TW-ECO	281711	1

Technische Daten

ECO	
Elektrisch	
Ausführungen entsprechend	IEC/EN 62208
Schutzart	IP40 (IK05) nach EN 60529
Schutzklasse	II, totalisoliert
Nennspannung	400 V AC
Max. zulässige Verlustleistung aller im Verteiler eingebauten Geräte bei 20 °K Temperaturdifferenz:	
1/5	5 W
1/8	8 W
1/12	13 W
2/24	19 W
3/36	23 W
1/18	19 W
2/36	29 W
3/54	38 W
Mechanisch	
Material	
Gehäuse	ABS
Fenster	ABS
Farbe	
Gehäuse	weiß RAL 9003
Tür	transparent; weiß RAL 9003
Reihenabstand	125 mm
Gerätetragschiene	Hutschiene 35 x 7,5 mm Stahlblech verzinkt
UV-Stabilität	nein
Glühdrahtprüfung	850 °C
Installationsart	
BC-O	Indoor
BC-U	Indoor
Halogenarm, RoHS	ja

Abmessungen (mm)

Aufputz-Kleinverteiler BC-O-...

BC-O-1/5....

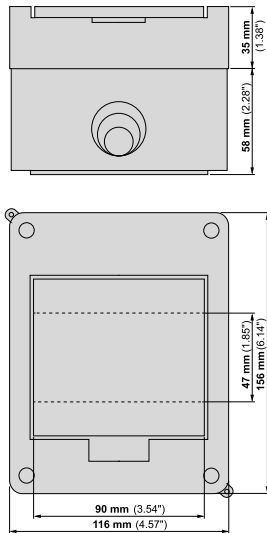

BC-O-1/8....

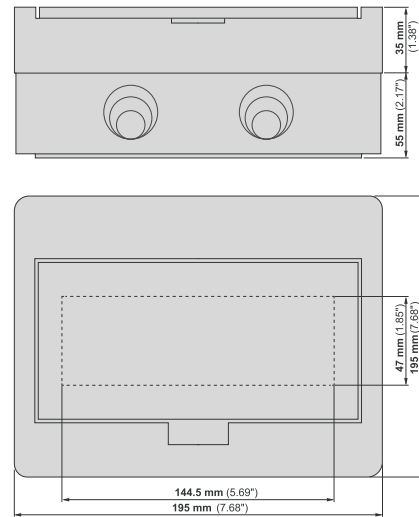

BC-O-1/12....

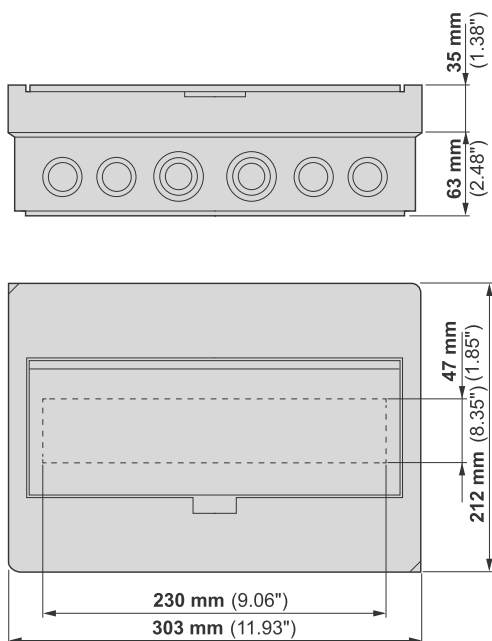

BC-O-2/24....

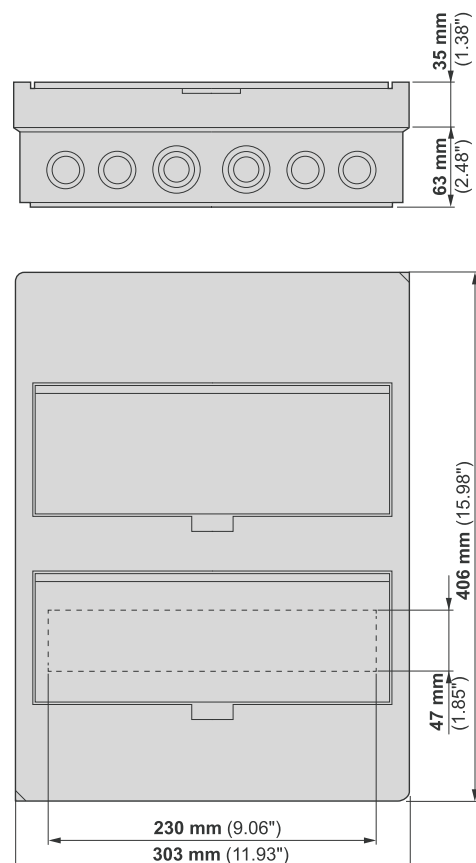

Abmessungen (mm)

Aufputz-Kleinverteiler BC-O-...

BC-O-3/36....

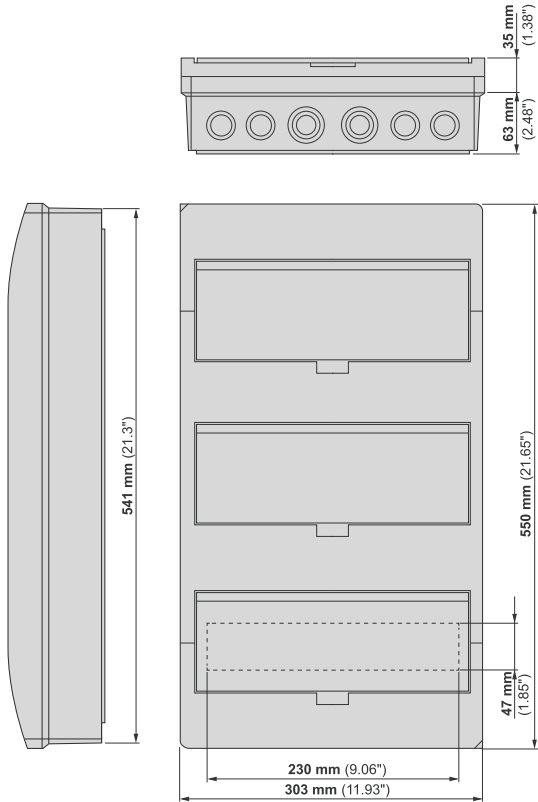

BC-O-1/18....

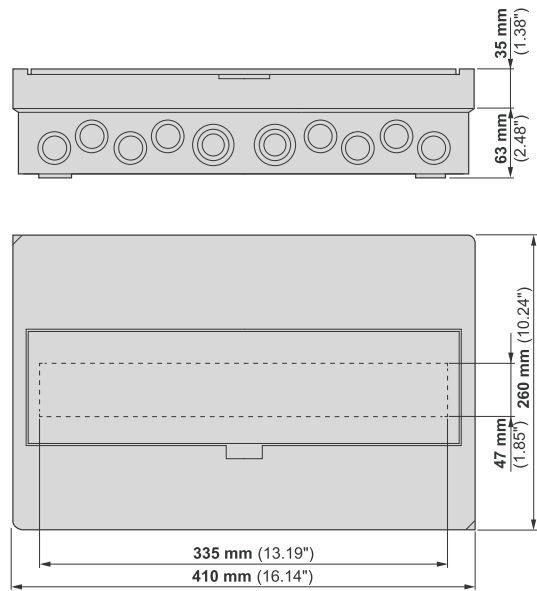

BC-O-2/36....

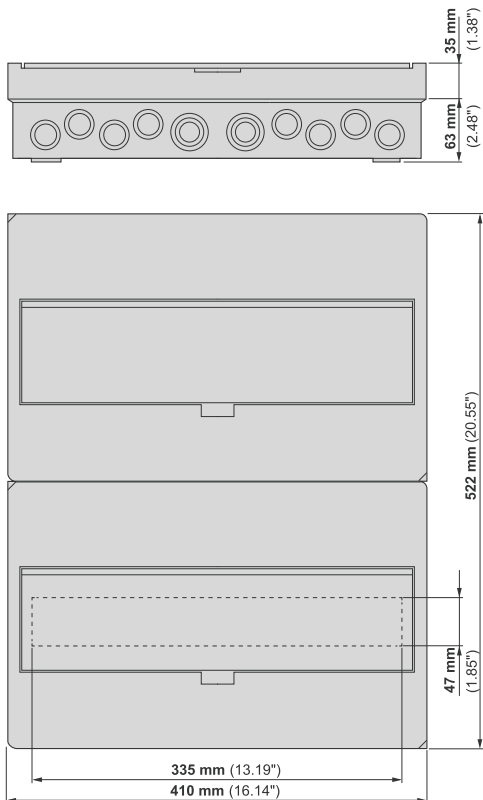

BC-O-3/54....

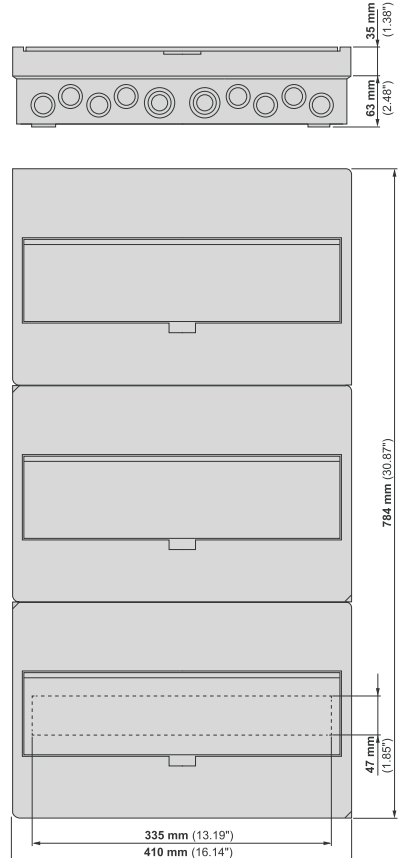

Abmessungen (mm)

Unterputz-Kleinverteiler BC-U-...

BC-U-1/5....

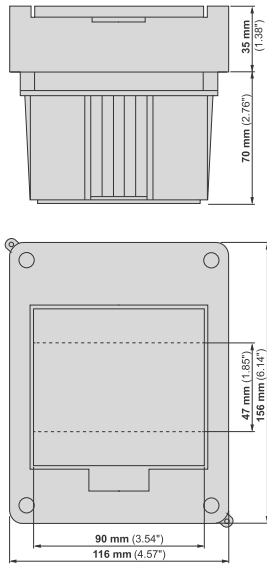

BC-U-1/8....

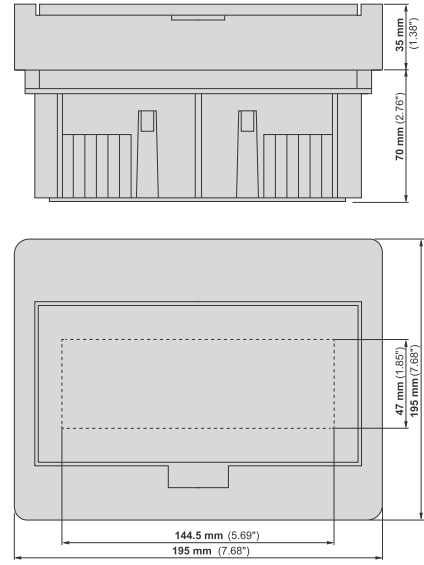

BC-U-1/12....

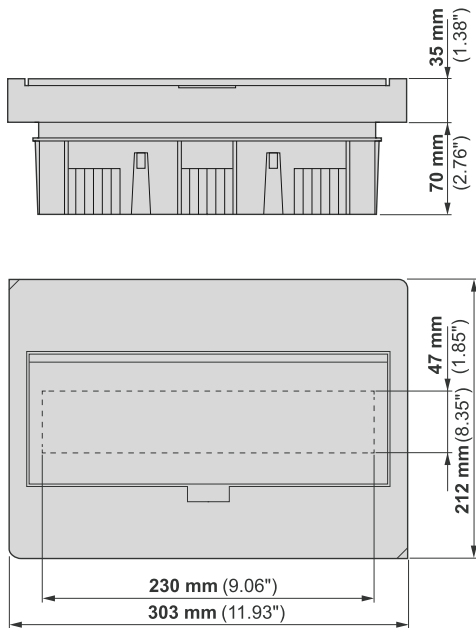

BC-U-2/24....

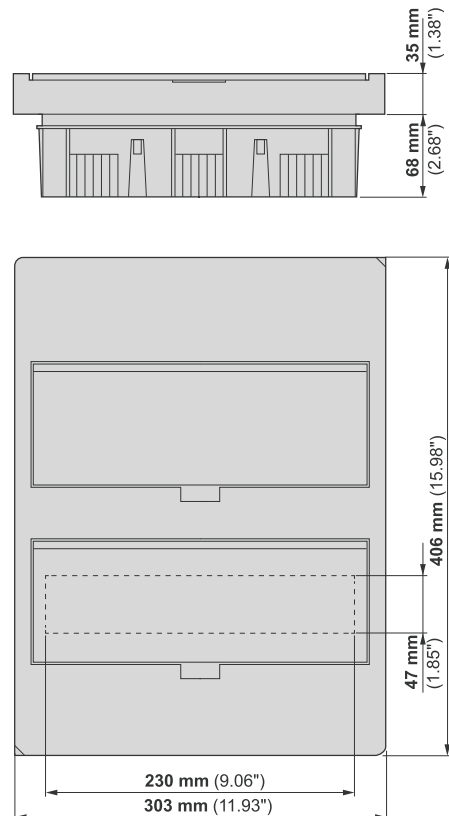

Abmessungen (mm)

Unterputz-Kleinverteiler BC-U-...

BC-U-3/36....

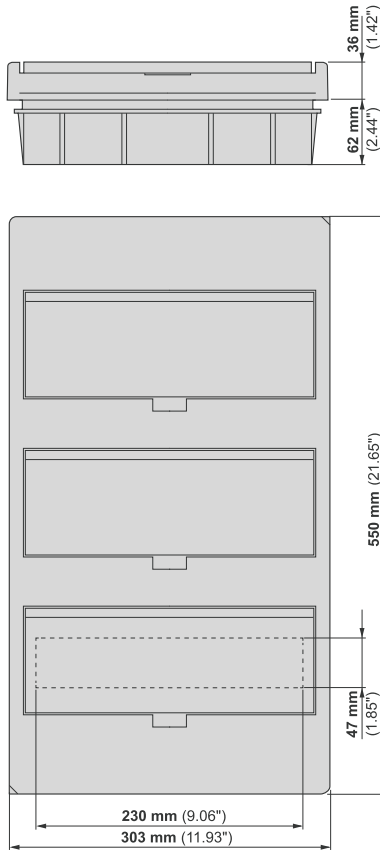

BC-U-1/18....

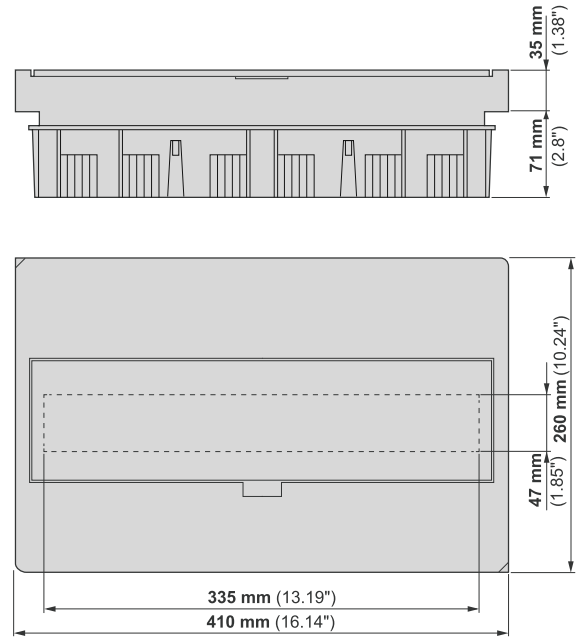

BC-U-2/36....

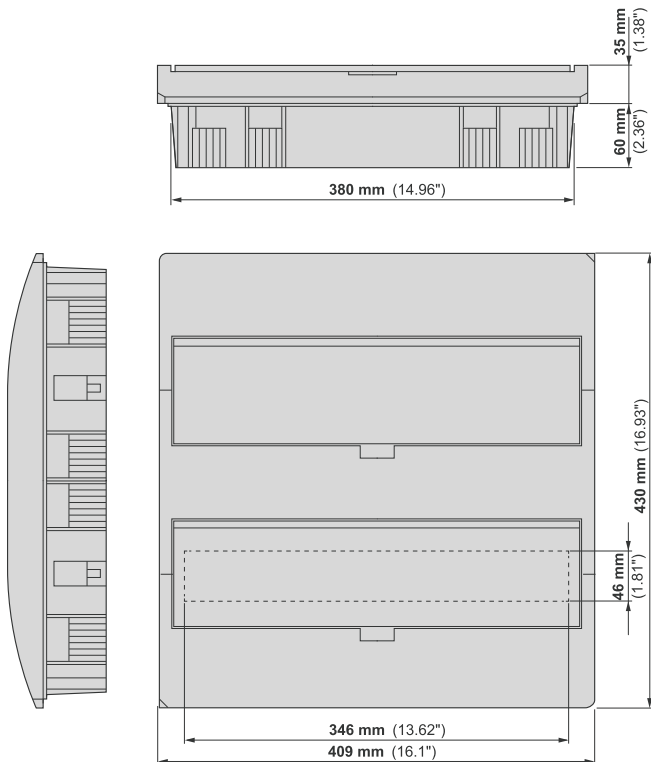

vt15715



vt15315



vt14915



vt14515



Beschreibung

KLV-...UP und KLV-...HW

- 1- bis 5-reihig, 12 Teilungseinheiten und 2 TE Reserve pro Reihe
- Multimedia-Varianten
- Hybrid-Varianten
- Hohlwand- und Unterputzversionen
- Flaches und superflaches Türdesign
- Integrierte Libelle
- 3D-Putzausgleich
- Neutral- und Schutzleiterklemmen
- N-FI Erweiterungsklemme
- Vorgeprägte Kabeleinführungen, allseitig
- Schutzart IP30
- Tür und Blendrahmen, Stahlblech RAL 9016
- Halogenarm

vt12420_I



KLV Unterputz/Hohlwand Kleinverteiler

Typenschlüssel

KLV	- 60	UP	P	-W	-HY36	-F
Großer Verteiler mit viel Verdrahtungsraum	- Teilungseinheiten TE	Installationsart der Mauerwanne	Ausführung der Innereien	Ausführung der Tür	Hybrid Funktionseinheit	Ausführung von Türe und Rahmen
	12 = 1-reihig	UP = Unterputz	P = Steckklemme	"_" = Standard Stahlblech	"_" = ohne	F = flach
	24 = 2-reihig	HW= Hohlwand	S = Schraubklemme	W = WiFi Türeinsatz	HY24 = 24 TE	SF = superflach
	36 = 3-reihig		M = Media		HY36 = 36 TE	
	48 = 4-reihig					
	60 = 5-reihig					

System-Übersicht KLV Unterputz/Hohlwand Kleinverteiler

Kleinverteiler Ausführung	Schutzklasse II (totalisiert)	IP30	IEC/EN 62208	IEC/EN 60670-24	RAL 9016
Unterputz				³⁾	²⁾
Hohlwand				³⁾	²⁾
Media	¹⁾				²⁾
Hybrid	⁴⁾			³⁾	²⁾

¹⁾ Zur Erlangung der SK2 bei Mediaverteilern müssen alle eingebauten Geräte in schutzisolierter Ausführung eingebaut sein

²⁾ Stahlblechtür und -rahmen

³⁾ Bemessungsstrom bis 63 A

⁴⁾ Zur Erlangung der SK2 bei Hybridverteilern müssen alle Geräte auf der Montageplatte in schutzisolierter Ausführung eingebaut sein

Mehr und größere Klemmstellen für die Praxis ¹⁾





Reihen / TE	Klemmstellen je N und PE nach EN 60670-24 (DIN 43871) gefordert	Klemmstellen je N und PE Eaton KSK-Klemme	Klemmstellen je N und PE Eaton SK-Klemme
1 / 12+2	10x 4 mm ²	2x 16 mm ²	14x 4 mm ² 2x 25 mm ² 13x 0,75-16 mm ²
2 / 24+4	14x 4 mm ²	2x 16 mm ²	14x 4 mm ² 2x 25 mm ² 16x 0,75-16 mm ²
3 / 36+6	17x 4 mm ²	4x 16 mm ²	28x 4 mm ² 4x 25 mm ² 25x 0,75-16 mm ²
4 / 48+8	20x 4 mm ²	4x 16 mm ²	28x 4 mm ² 4x 25 mm ² 25x 0,75-16 mm ²
5 / 60+10	-	-	(N) 35x 4 mm ² (N) 5x 25 mm ² (N) 29x 0.75 – 16 mm ² (PE) 28x 4 mm ² (PE) 4x 25 mm ² (PE) 25x 0.75 – 16 mm ²

¹⁾ Eaton Kleinverteiler sind um weitere N-FI Potenziale modular erweiterbar. Details siehe technische Daten.

Legende KLV Unterputz/Hohlwand Kleinverteiler





Symbol	Erläuterung
	Schutzisoliert, entsprechend EN 60670-24.
	Nur für Innenanwendungen zugelassen.
	Glühdrahtprüfung entsprechend IEC/EN 62208.
	Unterputz entsprechend IEC/EN 60670-24.
	Hohlwandmontage entsprechend IEC/EN 60670-24.
	Multimediaanwendungen im GP-Universalgehäuse entsprechend IEC/EN 60670-24.
	Projekte-Lieferform, getrennte Bestellung und Lieferung der Baugruppen.
	Energieverteiler- und Multimediaanwendungen entsprechend IEC/EN 60670-24 (PD).

Lieferumfang-Übersicht Energie-Kleinverteiler KLV Unterputz/Hohlwand

	vt14915	vt12515	vt15015	vt12615
				
	KLV-...-UPP-...	KLV-...-HWP-...	KLV-...-UPS-...	KLV-...-HWS-...
Mauerwanne Unterputz	■	–	■	–
Mauerwanne Hohlwand	–	■	–	■
Libelle	■	■	■	■
Kabelhalter	■	■	■	■
Berührungsschutzabdeckung	■	■	■	■
Flanschschieber	■	■	■	■
Nagellaschen	■	–	■	–
Hohlwandanker	–	■	–	■
DIN-Tragschiene mit Querverstrebung	■	■	■	■
N/PE-Kombisteckklemme	■	■	–	–
N/PE-Schraubklemme	–	–	■	■
N-FI-Klemme ¹⁾	■	■	■	■
3D-Putzausgleich	■	■	■	■
Rahmen flach/superflach	■	■	■	■
Türe flach/superflach	■	■	■	■
Stromkreisauflöser	■	■	■	■

¹⁾ Hinweis: Im Lieferumfang von 2 bis 5-reihigen Verteilern

Lieferumfang-Übersicht Media-Kleinverteiler KLV Unterputz/Hohlwand

	vt13020_I	vt12820_I	vt12920_I	vt13120_I
				
	KLV-...-UPM-...	KLV-...-HWM-...	KLV-...-UPM-W...	KLV-...-HWM-W...
Mauerwanne Unterputz	■	–	■	–
Mauerwanne Hohlwand	–	■	–	■
Libelle	■	■	■	■
Berührungsschutzabdeckung	–	–	–	–
Flanschschieber	■	■	■	■
Kabelhalter	■	■	■	■
Nagellaschen	■	–	■	–
Hohlwandanker	–	■	–	■
DIN-Tragschiene (1x)	■	■	■	■
Montageplatte gelocht	■	■	■	■
2x 1-fach Steckdose (EURO2)	■	■	■	■
3D Putzausgleich	■	■	■	■
Rahmen flach / superflach	■	■	■	■
Tür, Stahlblech belüftet	■	■	–	–
Tür, Stahlblech belüftet, WiFi	–	–	■	■
Verbindungsklammern	■	■	■	■

Lieferumfang – Übersicht Hybrid-Kleinverteiler KLV Unterputz/Hohlwand

	vt14720_I	vt14420_I	vt14020_I	vt14320_I
	KLV-...UPP-HY...	KLV-...HWP-HY...	KLV-...UPS-HY...	KLV-...HWS-HY...
Mauerwanne Unterputz	■	–	■	–
Mauerwanne Hohlwand	–	■	–	■
Libelle	■	■	■	■
Kabelhalter	■	■	■	■
Berührungsschutzabdeckung	■	■	■	■
Flanschchieber	■	■	■	■
Nagellaschen	■	–	■	–
Hohlwandanker	–	■	–	■
DIN-Tragschiene mit Querverstrebungen	■	■	■	■
N/PE – Kombisteckklemme	■	■	–	–
N/PE – Schraubklemme	–	–	■	■
N-Fi – Klemme	■	■	■	■
3D Putzausgleich	■	■	■	■
Rahmen Flach / Superflach	■	■	■	■
Montageplatte gelocht	■	■	■	■
1x 1-fach Steckdose (EURO2)	■	■	■	■
Tür, Stahlblech belüftet, WiFi ¹⁾	■	■	■	■
Stromkreisauflöser	■	■	■	■

¹⁾ Hinweis: KLV-60...-HY...-F(SF) mit Tür aus Stahlblech belüftet,
 KLV-60...-W-HY...-F(SF) mit Tür aus Stahlblech belüftet und WiFi Türeinsatz





Reihen / TE	Beschreibung	Ausführung	Typen- bezeichnung	Artikel-Nr.	VPE (Stk.)
-------------	--------------	------------	-----------------------	-------------	---------------

KLV Unterputz/Hohlwand Kleinverteiler, IP30

IP30, Unterputz, Kombisteckklemme

- Entsprechend IEC/EN 60670-24 und IEC/EN 62208, d.h. für Verteilungen nach IEC/EN 61439-3 freigegeben
- N/PE-Kombisteckklemme, fingersicher IP2X mit kombinierter Schnapp- und Schraubtechnik, Träger einfach um zusätzliche Klemmenplätze erweiterbar, mit separatem N-FI-Klemmenblock
- Selbstverlöschender Kunststoff, resistent gegen abnormale Hitze und Feuer bis zu 650 °C, Glühdrahtprüfung in Übereinstimmung mit IEC/EN 62208
- Tür mit Rahmen aus Stahlblech mit 3D-Putzausgleich (bis zu 18 mm Ausgleich möglich), Farbe RAL 9016, wahlweise flach (F) oder superflach (SF)
- Stabile Geräteabdeckung aus Kunststoff mit Ausschnitten für DIN Schalt- und Schutzgeräte, 12+2 TE je Reihe, 90° Vierpunktverriegelung, plombierbar, laserbeschriftetes Typenschild
- Mauerkasten aus Kunststoff mit integrierter Libelle
- DIN-Tragschienen galvanisiert in stabiler Ausführung mit Querverstrebungen, Reihenabstand 125 mm
- Seitlicher Verdrahtungskanal mit Kabelhalter für übersichtliche Verdrahtung
- Kabeleinführungsschieber mit Vorprägungen und Schnappbefestigung
- Einfacher Türanschlagwechsel, Türscharnier handbedienbar
- Flacher Tür-Drehverschluss, austauschbar gegen eine Schlossversion
- Nagellaschen zur Befestigung am Mauerwerk

Unterputzmontage UPP (Kombisteckklemme KSK)

vt15715 	1 / 12+2	mit 1x N/PE-Kombisteckklemme je 2x 2,5-25 mm ² und je 14x 0,5-4 mm ²	flach	KLV-12UUP-F	178798	1/90
			superflach	KLV-12UUP-SF	178799	1/90
vt15315 	2 / 24+4	mit 1x N/PE-Kombisteckklemme je 2x 2,5-25 mm ² und je 14x 0,5-4 mm ² 1x N-FI-Klemmenblock mit 1x 2,5-25 mm ² und 7x 0,5-4 mm ²	flach	KLV-24UUP-F	178800	1/60
			superflach	KLV-24UUP-SF	178801	1/60
vt14915 	3 / 36+6	mit 1x N/PE-Kombisteckklemme je 4x 2,5-25 mm ² und je 28x 0,5-4 mm ² mit separatem N-FI-Klemmenblock	flach	KLV-36UUP-F	178802	1/60
			superflach	KLV-36UUP-SF	178803	1/60
vt14515 	4 / 48+8	mit 1x N/PE-Kombisteckklemme je 4x 2,5-25 mm ² und je 28x 0,5-4 mm ² mit separatem N-FI-Klemmenblock	flach	KLV-48UUP-F	178804	1/45
			superflach	KLV-48UUP-SF	178805	1/45
vt12520_I 	5 / 60+10	mit 1x N/PE-Kombisteckklemme je 4x 2,5-25 mm ² und je 28x 0,5-4 mm ² plus separatem N-FI-Klemmenblock mit 1x 2,5-25 mm ² und 7x 0,5-4 mm ²	flach	KLV-60UUP-F	302410	1/30
			superflach	KLV-60UUP-SF	302411	1/30

KLV Unterputz/Hohlwand Kleinverteiler, IP30



Reihen / TE	Beschreibung	Ausführung	Typen- bezeichnung	Artikel-Nr.	VPE (Stk.)
-------------	--------------	------------	-----------------------	-------------	---------------

IP30, Hohlwand, Kombisteckklemme

- Entsprechend IEC/EN 60670-24 und IEC/EN 62208, d.h. für Verteilungen nach IEC/EN 61439-3 freigegeben
- N/PE-Kombisteckklemme, fingersicher IP2X mit kombinierter Schnapp- und Schraubtechnik, Träger einfach um zusätzliche Klemmenplätze erweiterbar, mit separatem N-FI-Klemmenblock
- Selbstverlöschender Kunststoff, resistent gegen abnormale Hitze und Feuer bis zu 850 °C, Glühdrahtprüfung in Übereinstimmung mit IEC/EN 62208
- Tür mit Rahmen aus Stahlblech mit 3D-Putzausgleich (bis zu 18 mm Ausgleich möglich), Farbe RAL 9016, wahlweise flach (F) oder superflach (SF)
- Stabile Geräteabdeckung aus Kunststoff mit Ausschnitten für DIN Schalt- und Schutzgeräte, 12+2 TE je Reihe, 90° Vierpunktverriegelung, plombierbar, laserbeschriftetes Typenschild
- Mauerkasten aus Kunststoff mit integrierter Libelle
- DIN-Tragschienen galvanisiert in stabiler Ausführung mit Querverstrebungen, Reihenabstand 125 mm
- Seitlicher Verdrahtungskanal mit Kabelhalter für übersichtliche Verdrahtung
- Kabeleinführungsschieber mit Vorprägungen und Schnappbefestigung
- Einfacher Türanschlagwechsel, Türscharnier handbedienbar
- Flacher Tür-Drehverschluss, austauschbar gegen eine Schlossversion
- Hohlwandanker zur Befestigung in der Hohlwand

Hohlwandmontage HWP (Kombisteckklemme KSK)

vt13315



1 / 12+2	mit 1x N/PE-Kombisteckklemme je 2x 2,5-25 mm ² und je 14x 0,5-4 mm ²	flach	KLV-12HWP-F	178806	1/90
		superflach	KLV-12HWP-SF	178807	1/90

vt12915



2 / 24+4	mit 1x N/PE-Kombisteckklemme je 2x 2,5-25 mm ² und je 14x 0,5-4 mm ² 1x N-FI-Klemmenblock mit 1x 2,5-25 mm ² und 7x 0,5-4 mm ²	flach	KLV-24HWP-F	178808	1/60
		superflach	KLV-24HWP-SF	178809	1/60

vt12515



3 / 36+6	mit 1x N/PE-Kombisteckklemme je 4x 2,5-25 mm ² und je 28x 0,5-4 mm ² mit separatem N-FI-Klemmenblock	flach	KLV-36HWP-F	178810	1/60
		superflach	KLV-36HWP-SF	178811	1/60

vt12115



4 / 48+8	mit 1x N/PE-Kombisteckklemme je 4x 2,5-25 mm ² und je 28x 0,5-4 mm ² mit separatem N-FI-Klemmenblock	flach	KLV-48HWP-F	178812	1/45
		superflach	KLV-48HWP-SF	178813	1/45

vt12420_I



5 / 60+10	mit 1x N/PE-Kombisteckklemme je 4x 2,5-25 mm ² und je 28x 0,5-4 mm ² plus separatem N-FI-Klemmenblock mit 1x 2,5-25 mm ² und 7x 0,5-4 mm ²	flach	KLV-60HWP-F	302412	1/30
		superflach	KLV-60HWP-SF	302413	1/30

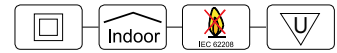





Reihen / TE	Beschreibung	Ausführung	Typen- bezeichnung	Artikel-Nr.	VPE (Stk.)
-------------	--------------	------------	-----------------------	-------------	---------------

IP30, Unterputz, Schraubklemme

- Entsprechend IEC/EN 60670-24 und IEC/EN 62208, d.h. für Verteilungen nach IEC/EN 61439-3 freigegeben
- N/PE-Schraubklemme, berührungsgeschützt, um zusätzliche Klemmenplätze erweiterbar
- N-FI-Erweiterungsklemme, serienmäßig für 2- bis 4-reihige Verteiler, erweiterbar um zusätzliche N-FI-Klemmen aus dem Zubehörsortiment
- Selbstverlöschender Kunststoff, resistent gegen abnormale Hitze und Feuer bis zu 650 °C, Glühdrahtprüfung in Übereinstimmung mit IEC/EN 62208
- Tür mit Rahmen aus Stahlblech mit 3D-Putzausgleich (bis zu 18 mm Ausgleich möglich), Farbe RAL 9016, wahlweise flach (F) oder superflach (SF)
- Stabile Geräteabdeckung aus Kunststoff mit Ausschnitten für DIN Schalt- und Schutzgeräte, 12+2 TE je Reihe, 90° Vierpunktverriegelung, plombierbar, laserbeschriftetes Typenschild
- Mauerkasten aus Kunststoff mit integrierter Libelle
- DIN-Tragschienen galvanisiert in stabiler Ausführung mit Querverstrebungen, Reihenabstand 125 mm
- Seitlicher Verdrahtungskanal mit Kabelhalter für übersichtliche Verdrahtung
- Kabeleinführungsschieber mit Vorprägungen und Schnappbefestigung
- Einfacher Türanschlagwechsel, Türscharnier handbedienbar
- Flacher Tür-Drehverschluss, austauschbar gegen eine Schlossversion
- Nagellaschen zur Befestigung am Mauerwerk

Unterputzmontage UPS (Schraubklemme SK)

	1 / 12+2	mit 1x N/PE-Schraubklemme 13x 0,75-16 mm ² (N) und 13x 0,75-16 mm ² (PE)	flach	KLV-12UPS-F	178814	1/90
			superflach	KLV-12UPS-SF	178815	1/90
	2 / 24+4	mit 1x N/PE-Schraubklemme 13x 0,75-16 mm ² (N) und 16x 0,75-16 mm ² (PE) zusätzlich 1x N-FI-Klemme mit je 4x 0,75-16 mm ²	flach	KLV-24UPS-F	178816	1/60
			superflach	KLV-24UPS-SF	178817	1/60
	3 / 36+6	mit 2x N/PE-Schraubklemme 25x 0,75-16 mm ² (N) und 25x 0,75-16 mm ² (PE) zusätzlich 1x N-FI-Klemme mit je 4x 0,75-16 mm ²	flach	KLV-36UPS-F	178818	1/60
			superflach	KLV-36UPS-SF	178819	1/60
	4 / 48+8	mit 2x N/PE-Schraubklemme 25x 0,75-16 mm ² (N) und 25x 0,75-16 mm ² (PE) zusätzlich 1x N-FI-Klemme mit je 4x 0,75-16 mm ²	flach	KLV-48UPS-F	178820	1/45
			superflach	KLV-48UPS-SF	178821	1/45
	5 / 60+10	mit 2x N/PE-Schraubklemme je 25x 0,75 – 16 mm ² plus separatem N-FI-Klemmenblock mit 2x 0,75–16 mm ² und 2x 0,75-25 mm ²	flach	KLV-60UPS-F	302414	1/30
			superflach	KLV-60UPS-SF	302415	1/30

KLV Unterputz/Hohlwand Kleinverteiler, IP30



Reihen / TE	Beschreibung	Ausführung	Typen- bezeichnung	Artikel-Nr.	VPE (Stk.)
-------------	--------------	------------	-----------------------	-------------	---------------

IP30, Hohlwand, Schraubklemme

- Entsprechend IEC/EN 60670-24 und IEC/EN 62208, d.h. für Verteilungen nach IEC/EN 61439-3 freigegeben
- N/PE-Schraubklemme, berührungsgeschützt, um zusätzliche Klemmenplätze erweiterbar
- N-FI-Erweiterungsklemme, serienmäßig für 2- bis 4-reihige Verteiler, erweiterbar um zusätzliche N-FI-Klemmen aus dem Zubehörsortiment
- Selbstverlöschender Kunststoff, resistent gegen abnormale Hitze und Feuer bis zu 850 °C, Glühdrahtprüfung in Übereinstimmung mit IEC/EN 62208
- Tür mit Rahmen aus Stahlblech mit 3D-Putzausgleich (bis zu 18 mm Ausgleich möglich), Farbe RAL 9016, wahlweise flach (F) oder superflach (SF)
- Stabile Geräteabdeckung aus Kunststoff mit Ausschnitten für DIN Schalt- und Schutzgeräte, 12+2 TE je Reihe, 90° Vierpunktverriegelung, plombierbar, laserbeschriftetes Typenschild
- Mauerkasten aus Kunststoff mit integrierter Libelle
- DIN-Tragschienen galvanisiert in stabiler Ausführung mit Querverstrebungen, Reihenabstand 125 mm
- Seitlicher Verdrahtungskanal mit Kabelhalter für übersichtliche Verdrahtung
- Kabeleinführungsschieber mit Vorprägungen und Schnappbefestigung
- Einfacher Türanschlagwechsel, Türscharnier handbedienbar
- Flacher Tür-Drehverschluss, austauschbar gegen eine Schlossversion
- Hohlwandanker zur Befestigung in der Hohlwand

Hohlwandmontage HWS (Schraubklemme SK)

	1 / 12+2	mit 1x N/PE-Schraubklemme 13x 0,75-16 mm ² (N) und 13x 0,75-16 mm ² (PE)	flach	KLV-12HWS-F	178822	1/90
			superflach	KLV-12HWS-SF	178823	1/90
	2 / 24+4	mit 1x N/PE-Schraubklemme 13x 0,75-16 mm ² (N) und 16x 0,75-16 mm ² (PE) zusätzlich 1x N-FI-Klemme mit je 4x 0,75-16 mm ²	flach	KLV-24HWS-F	178824	1/60
			superflach	KLV-24HWS-SF	178825	1/60
	3 / 36+6	mit 2x N/PE-Schraubklemme 25x 0,75-16 mm ² (N) und 25x 0,75-16 mm ² (PE) zusätzlich 1x N-FI-Klemme mit je 4x 0,75-16 mm ²	flach	KLV-36HWS-F	178826	1/60
			superflach	KLV-36HWS-SF	178827	1/60
	4 / 48+8	mit 2x N/PE-Schraubklemme 25x 0,75-16 mm ² (N) und 25x 0,75-16 mm ² (PE) zusätzlich 1x N-FI-Klemme mit je 4x 0,75-16 mm ²	flach	KLV-48HWS-F	178828	1/45
			superflach	KLV-48HWS-SF	178829	1/45
	5 / 60+10	mit 2x N/PE-Schraubklemme je 25x 0,75 – 16 mm ² plus separatem N-FI-Klemmenblock mit 2x 0,75–16 mm ² und 2x 0,75-25 mm ²	flach	KLV-60HWS-F	302416	1/30
			superflach	KLV-60HWS-SF	302417	1/30

Reihen / TE	Beschreibung	Ausführung	Typen- bezeichnung	Artikel-Nr.	VPE (Stk.)
-------------	--------------	------------	-----------------------	-------------	---------------

Unterputzmontage, ohne Klemmen

4500PIC-19



1 / 12+2	Mit DIN-Schienengerüst, Tür mit	superflach	KLV-12UP-SF	184797	1/90
2 / 24+4	Türrahmen, stabile Geräteabdeckung,	superflach	KLV-24UP-SF	184798	1/60
3 / 36+6	Kabelhalter	superflach	KLV-36UP-SF	184799	1/60
4 / 48+8		superflach	KLV-48UP-SF	184800	1/45

Technische Daten identisch wie vollbestückte KLV.

N/PE Klemmen sind entsprechend den gültigen Normen und Bestimmungen hinzuzufügen.

Hohlwandmontage, ohne Klemmen

4500PIC-17



1 / 12+2	Mit DIN-Schienengerüst, Tür mit	superflach	KLV-12HW-SF	184801	1/90
2 / 24+4	Türrahmen, stabile Geräteabdeckung,	superflach	KLV-24HW-SF	184802	1/60
3 / 36+6	Kabelhalter	superflach	KLV-36HW-SF	184803	1/60
4 / 48+8		superflach	KLV-48HW-SF	184804	1/45

Technische Daten identisch wie vollbestückte KLV.

N/PE Klemmen sind entsprechend den gültigen Normen und Bestimmungen hinzuzufügen.

Technische Daten

		KLV Energie				
Elektrisch						
Ausführungen entsprechend		IEC/EN 62208; IEC/EN 60670-24 (PD)				
Schutzart		IP30 (IK05) nach EN 60529				
Schutzklasse		II, totalisoliert				
Bemessungsspannung		400 V AC				
Isolationsspannung		1000 V AC				
Entsprechend IEC/EN 60670-24 und IEC/EN 62208 max. zugelassene Verlustleistung Pde für alle im Verteiler installierten Geräte bei einer Temperaturdifferenz von 35 K						
1/12+2		21 W				
2/24+4		34 W				
3/36+6		43 W				
4/48+8		48 W				
5/60+10		58 W				
Entsprechend IEC/EN 60670-24, Tab. DIN 43871 max. zugelassene Verlustleistung Pzul für alle im Verteiler installierten Geräte bei einer Temperaturdifferenz von 10 bis 30 K						
		10 K	15 K	20 K	25 K	30 K
1/12+2		4 W	7 W	10 W	13 W	16 W
2/24+4		5 W	8 W	11,5 W	15 W	19 W
3/36+6		6 W	10 W	14,5 W	19 W	24 W
4/48+8		7 W	11,5 W	16,5 W	21,5 W	27 W
5/60+10		n/a	n/a	n/a	n/a	n/a
		n/a = nicht zutreffend				
Mechanisch						
Material						
Gehäuse		Polystyrol				
Tür/Rahmen		Stahlblech pulverbeschichtet mit Korrosionsschutz				
Farbe						
Gehäuse		weiß RAL 9016				
Tür/Rahmen		weiß RAL 9016				
Reihenabstand		125 mm				
Gerätetragschiene		Hutschiene 35 x 7,5 mm Stahlblech verzinkt, max. 6 kg pro Reihe				
UV-Stabilität		nein				
Glühdrahtprüfung		850 °C (Hohlwand), 650 °C (Unterputz)				
Installationsart						
KLV-...-UP...		Indoor				
KLV-...-HW...		Indoor				
in brandabschnittgefährdeten Bereichen		nein				
Halogenfrei, RoHs		<1%, ja				
Approbationen						
ÖVE		1 bis 4-reihig (in Vorbereitung für 5-reihig)				
VDE		1 bis 4-reihig (in Vorbereitung für 5-reihig)				
Metrische bzw. ausbrechbare Vorprägungen						
1/12+2		Oben/unten: Vorprägungen Rückwand: 10x Ø 28 mm Seitenwand: rechts und links je 2x Ø 28 mm				
2/24+4		Oben/unten: Vorprägungen Rückwand: 10x Ø 28 mm Seitenwand: rechts und links je 2x Ø 28 mm				
3/36+6		Oben/unten: Vorprägungen Rückwand: 10x Ø 28 mm Seitenwand: rechts und links je 2x Ø 28 mm				
4/48+8		Oben/unten: Vorprägungen Rückwand: 10x Ø 28 mm Seitenwand: rechts und links je 2x Ø 28 mm				
5/60+10		Oben/Unten: Vorprägungen Rückwand: 20x Ø 28 mm Seitenwand: rechts und links je 6x Ø 28 mm				

Technische Daten Klemmen

KSK-N, KSK-PE, Konfigurationsbeispiele

vt25115



1x KSK-N (PE)

vt25215

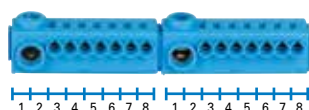

2x KSK-N (PE)

vt25315

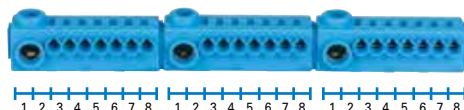

3x KSK-N (PE)

vt25415

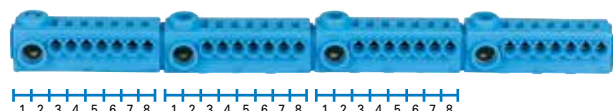

4x KSK-N (PE)

vt119114

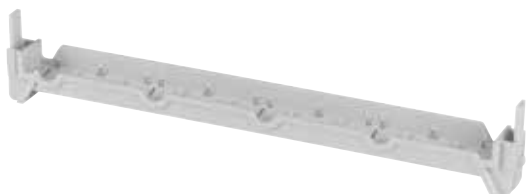

KSK-KLV / KSH-H-KLV

- Hohe Sicherheit durch fingersichere Kunststoffkapselung, Schutzart IP2X
- N-Potenzial mit blauer Farbe, Schutzleiter-Potenzial mit grüner Farbe
- Modular durch werkzeugloses Aufstecken des zusätzlichen Blockes auf den Klemmenträger für zusätzliche separate FI-Schutzkreise. Bis zu 4x Blöcke pro Klemmenträger, bis zu 4x Klemmenträger pro Verteiler.
- Separate Blöcke können durch Kabelbrücken miteinander verbinden werden.
- Empfohlen werden 4 mm² (starr oder flexibel mit Aderendhülse).
- Höhenversetzte Klemmenträgeranordnung im Verteiler für guten Zugang der Anschlüsse und einfaches Einrasten in den Verteiler

Anschlussquerschnitte und weitere wichtige Informationen

- Je Block 1x Schraubanschluss für 2,5-25 mm² (eindrätig/mehrdrätig) bzw. 2,5-16 mm² (feindrätig mit fachmännisch gepresster Aderendhülse).
- Je Block 7x Steckanschluss für 0,5-4 mm² (eindrätig/mehrdrätig bzw. feindrätig mit fachmännisch gepresster Aderendhülse).
- Das Anzugsdrehmoment [Nm] des Schraubanschlusses ist direkt auf dem Klemmgehäuse vermerkt.
- Mindestanschlusslänge bei Steckanschluss ist direkt auf dem Klemmgehäuse vermerkt.
- Max. elektrische Belastung 63 A / 400 V AC
- Schutzart IP2X

Technische Daten Klemmen

KSK-... aus dem Lieferumfang des Verteilers KLV-...UPP (HWP)

vt24915

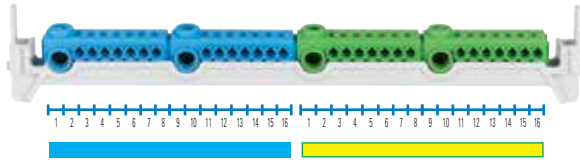

KSK-H-2N/2PE-KLV

vt25015

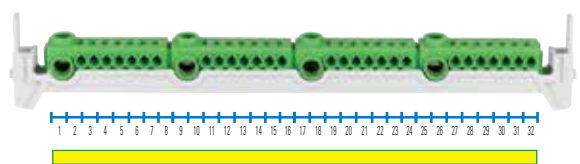

KSK-H-4PE-KLV

vt24815

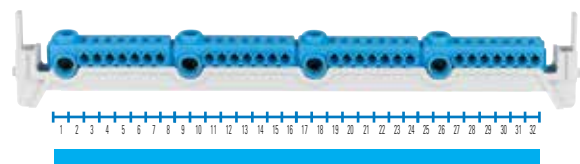

KSK-H-4N-KLV

vt24815

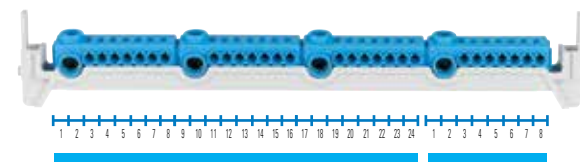

KSK-H-3N/1N-KLV

vt24815

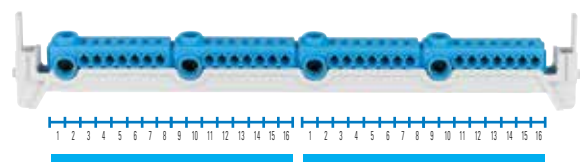

KSK-H-2N/2N-KLV

Anschlussquerschnitte und weitere wichtige Informationen

KSK-H-2N/2PE-KLV

- Je Potenzial 2x Schraubanschluss für 2,5-25 mm² (eindrätig/mehrdrätig) bzw. 2,5-16 mm² (feindrätig mit fachmännisch gepresster Aderendhülse), sowie 14x Steckanschluss für 0,5-4 mm² (eindrätig/mehrdrätig bzw. feindrätig mit fachmännisch gepresster Aderendhülse).

KSK-H-4N..., KSK-H-3N/1N..., KSK-H-2N/2N..., KSK-H-4PE...

- Je Block 1x Schraubanschluss für 2,5-25 mm² (eindrätig/mehrdrätig) bzw. 2,5-16 mm² (feindrätig mit fachmännisch gepresster Aderendhülse), sowie 7x Steckanschluss für 0,5-4 mm² (eindrätig/mehrdrätig bzw. feindrätig mit fachmännisch gepresster Aderendhülse).
- Das Anzugsdrehmoment [Nm] des Schraubanschlusses ist direkt auf dem Klemmgehäuse vermerkt.
- Mindestanschlusslänge bei Steckanschluss ist direkt auf dem Klemmgehäuse vermerkt.
- Max. elektrische Belastung 63 A / 400 V AC
- Schutzart IP2X

Hinweis:

Bei Verwendung von KSK Klemmen unten in KLV-12..., KLV-24..., KLV-36... und KLV-48..., bitte immer die flache Ausführung der KSK Klemme aus dem Zubehör verwenden, z.B. KSK-2N/2PE-KLV

- Hohe Sicherheit durch fingersichere Kunststoffkapselung, Schutzart IP2X
- N-Potenzial mit blauer Farbe, Schutzleiter-Potenzial mit grüner Farbe
- Höhenversetzte Klemmenträgeranordnung im Verteiler für guten Zugang der Anschlüsse und einfaches Einrasten in den Verteiler

Abmessungen (mm)

KLV-12...

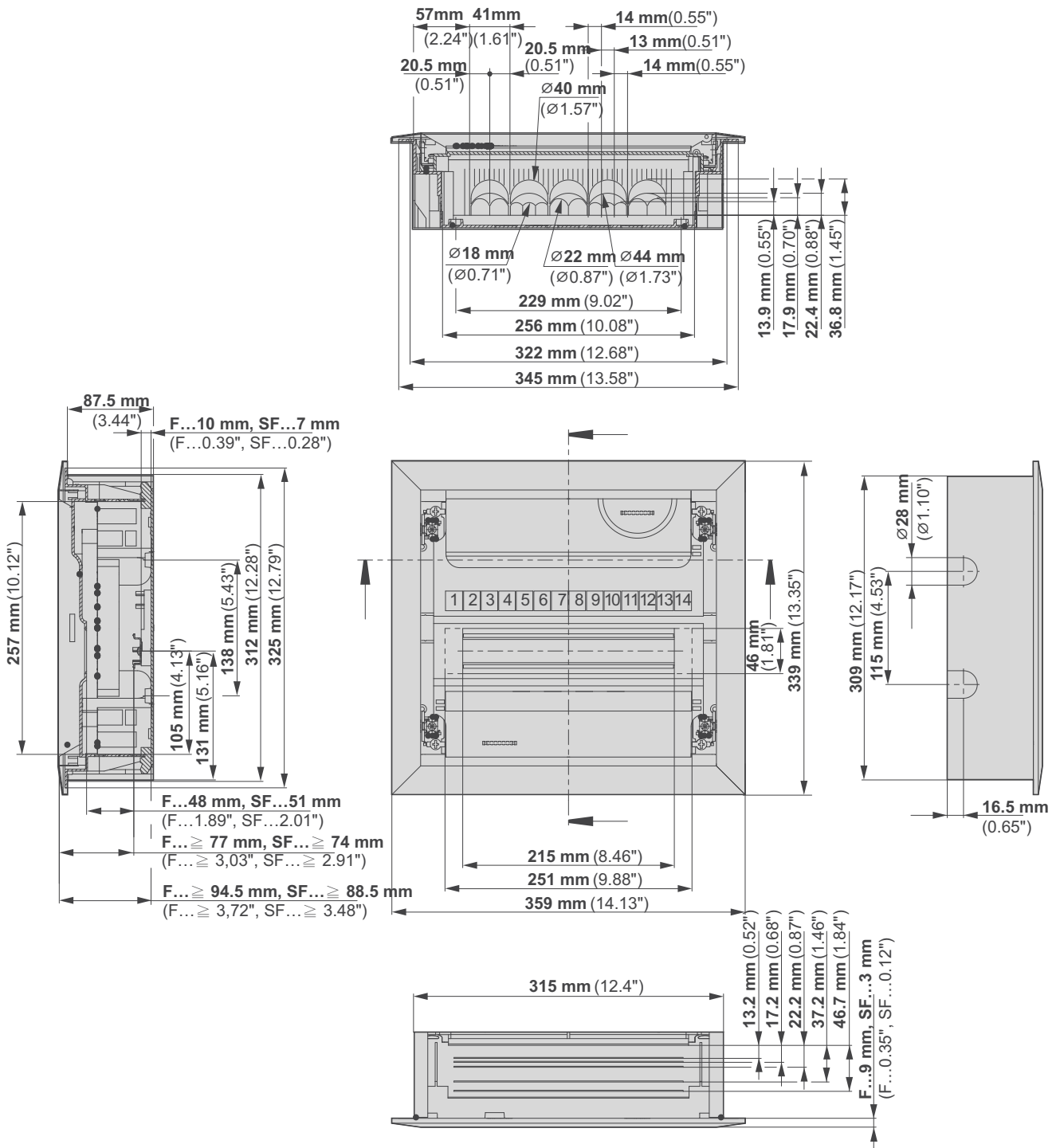

Abmessungen (mm)

KLV-36...

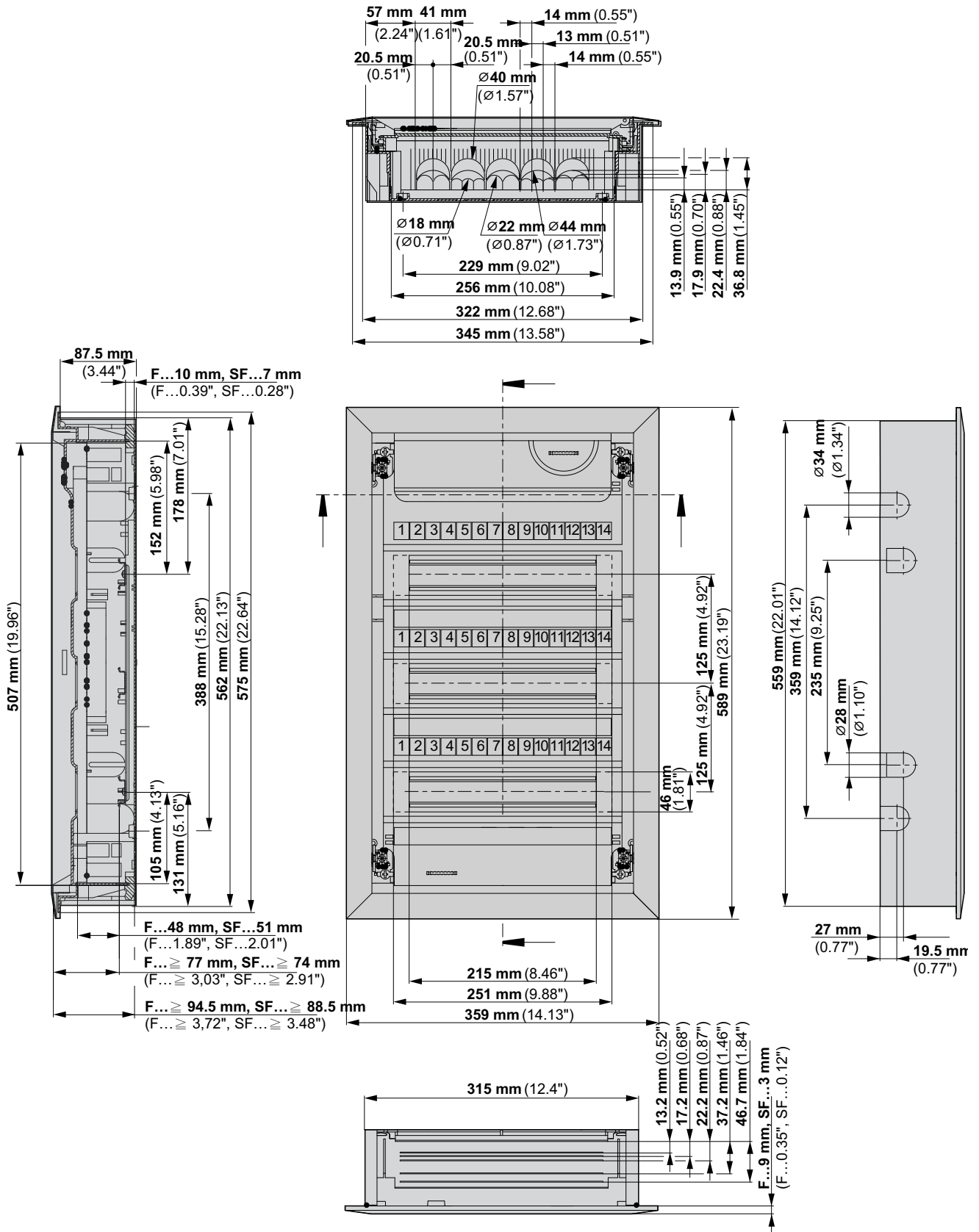

Abmessungen (mm)

KLV-48...

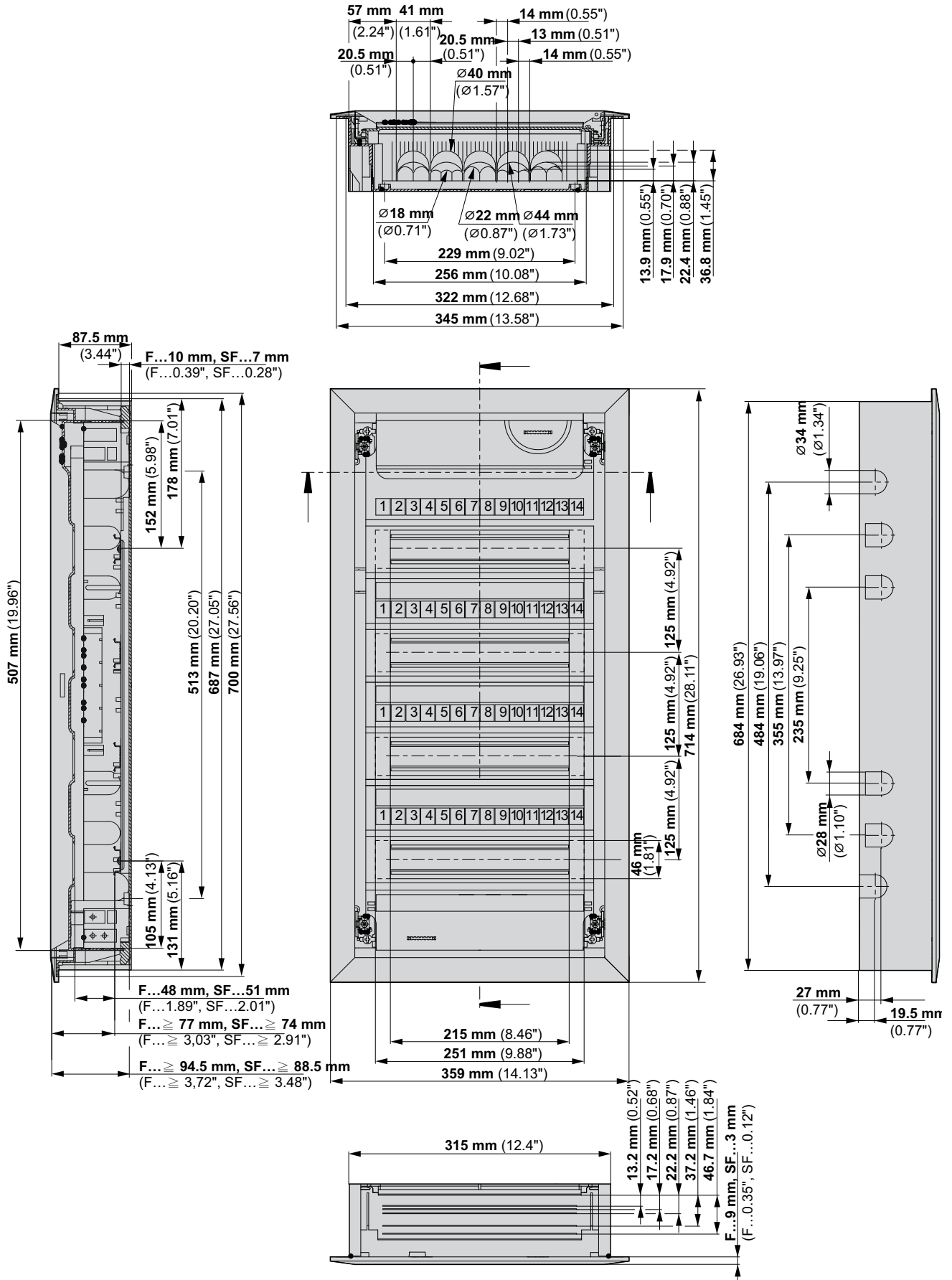

Abmessungen (mm)

KLV-60...-F

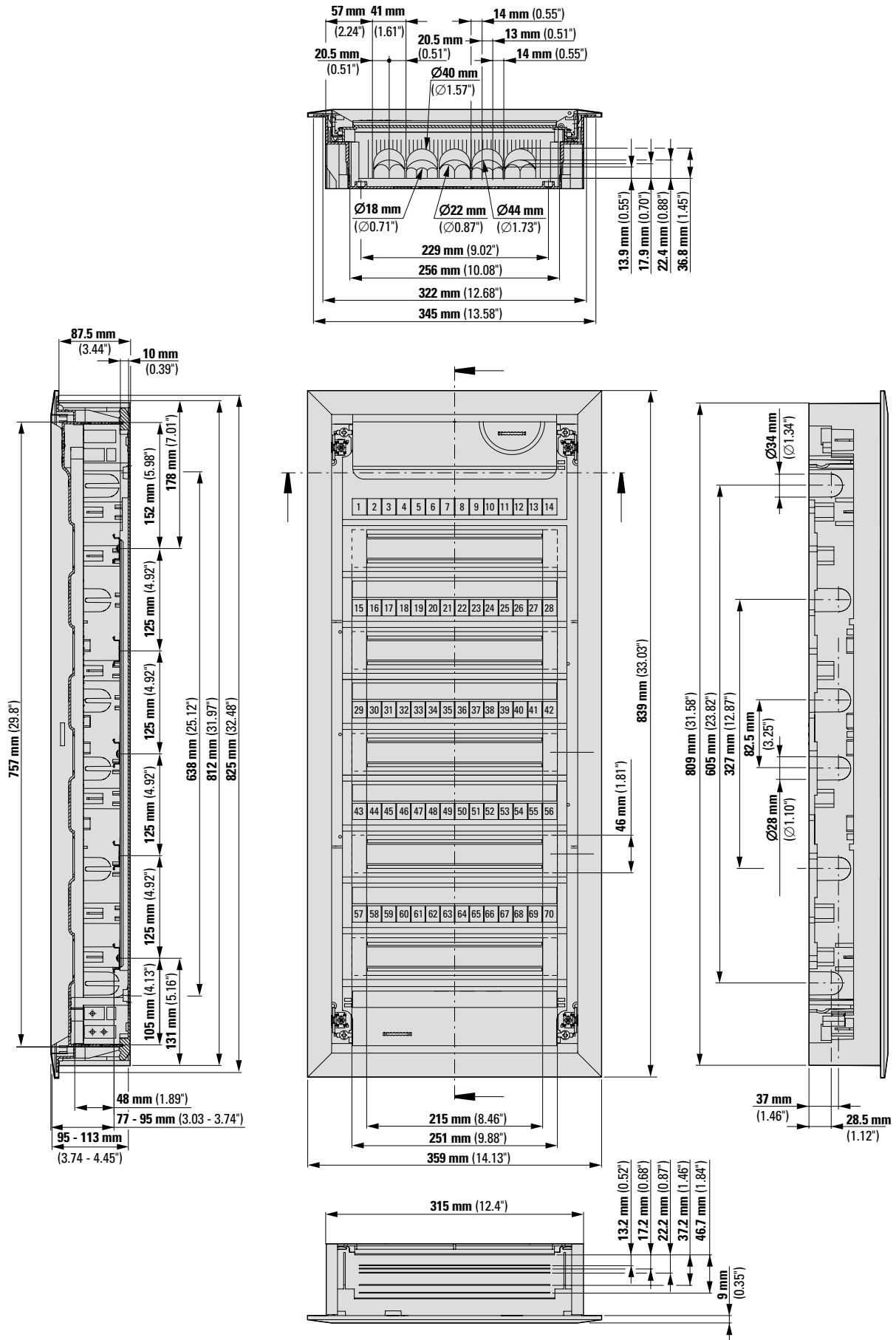

Abmessungen (mm)

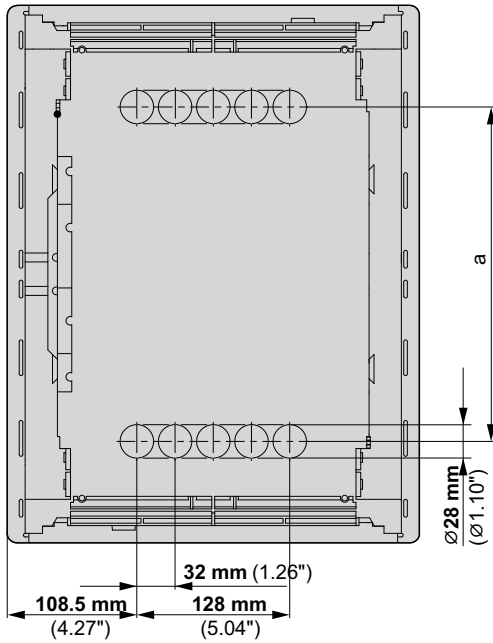

Type	a [mm]	a ["]
KLV-12...	155	6.10
KLV-24...	280	11.02
KLV-36...	405	15.94
KLV-48...	530	20.87
KLV-60...	655	25.79

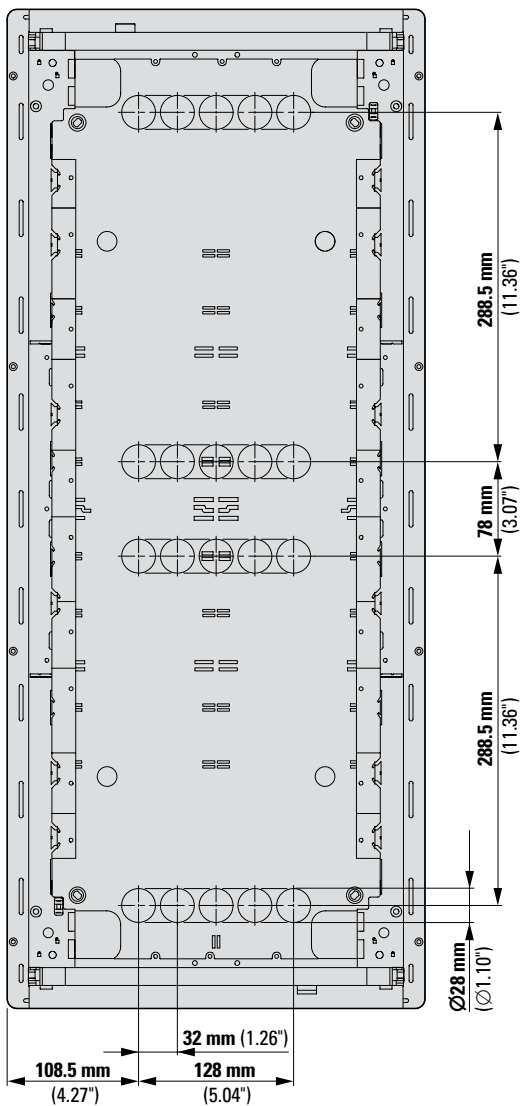

vt13220_J



vt14620_J



Beschreibung

KLV-...HY24... und KLV-...HY36...

- 5-reihig, 24 oder 36 Teilungseinheiten
- Hohlwand- und Unterputzversionen
- Versionen mit/ohne WiFi-Tür
- Flaches und superflaches Türdesign
- Integrierte Libelle
- 3D-Putzausgleich
- Neutral- und Schutzleiterklemmen
- N-FI Erweiterungsklemme
- Vorgeprägte Kabeleinführungen, allseitig
- Schutzart IP30
- Tür und Blendrahmen, Stahlblech RAL 9016
- Mikroperforierte Montageplatte
- Kabelhalter
- Gerätehalter
- Eine 1-fach Steckdose
- IEC/EN 60670-24 (PD) und EN 62208

KLV Unterputz/Hohlwand Hybridverteiler, IP30



Reihen / TE	Beschreibung	Ausführung	Typen- bezeichnung	Artikel- Nr.	VPE (Stk.)
-------------	--------------	------------	-----------------------	-----------------	---------------

KLV Unterputz/Hohlwand Hybrid-Kleinverteiler, IP30

KLV Unterputz/Hohlwand Hybrid-Kleinverteiler, IP30

- 5-reihiger Mauerkasten
- Entsprechend IEC/EN 60670-24 (PD) und IEC/EN 62208, d.h. für Verteilungen nach IEC/EN 61439-3 freigegeben
- N/PE-Kombisteckklemme, fingersicher IP2X mit kombinierter Schnapp- und Schraubtechnik, Träger einfach um zusätzliche Klemmenplätze erweiterbar, mit separatem N-FI-Klemmenblock
- Selbstverlöschender Kunststoff, resistent gegen abnormale Hitze und Feuer bis zu 650 °C (Unterputz) und 850 °C (Hohlwand), Glühdrahtprüfung in Übereinstimmung mit IEC/EN 62208
- Tür mit Rahmen aus Stahlblech mit 3D-Putzausgleich (bis zu 18 mm Ausgleich möglich), Farbe RAL 9016, wahlweise flach (F) oder superflach (SF)
- Tür mit Belüftungsschlitzen, wahlweise mit WiFi-Türeinsatz
- Stabile Geräteabdeckung aus Kunststoff mit Ausschnitten für DIN Schalt- und Schutzgeräte, 12+2 TE je Reihe, Vierpunktverriegelung, plombierbar, laserbeschriftetes Typenschild
- Mauerkasten aus Kunststoff mit integrierter Libelle
- DIN-Tragschienen galvanisiert in stabiler Ausführung mit Querverstrebungen, Reihenabstand 125 mm
- Seitlicher Verdrahtungskanal mit Kabelhalter für übersichtliche Verdrahtung, Gerätehalter für Router
- Eine 1-fach Steckdose inklusive EURO2-Adapter, mit Steckklemme bis 2,5 mm²
- Mikroperforierte Montageplatte zur Aufnahme von Geräten der Schutzklasse II
- Geeignet für Einbauten bis max. 80 mm Tiefe
- Kabeleinführungsschieber mit Vorprägungen und Schnappbefestigung
- Einfacher Türanschlagwechsel, Türscharnier handbedienbar, flacher Tür-Drehverschluss, austauschbar gegen eine Schlossversion
- Nagellaschen zur Befestigung am Mauerwerk (nur UP), Hohlwandanker zur Befestigung in der Hohlwand (nur HW)
- Schutzklasse II bei Verwendung schutzisolierter Geräte

Unterputzmontage UPP HY (Kombisteckklemme KSK)

vt13220_I



2 / 24+4	mit 1x N/PE-Kombisteckklemme je 2x 2,5-25 mm ² und je 14x 0,5-4 mm ² 1x N-FI Klemme mit 1x 2,5-25 mm ² und 7x 0,5-4 mm ²	flach	KLV-60UPP-HY24-F	302426	1/30
		superflach	KLV-60UPP-HY24-SF	302427	1/30
		WiFi, flach	KLV-60UPP-W-HY24-F	302445	1/30
		WiFi, superflach	KLV-60UPP-W-HY24-SF	302446	1/30

vt14620_I



3 / 36+6	mit 1x N/PE-Kombisteckklemme je 4x 2,5-25 mm ² und je 28x 0,5-4 mm ² mit separatem N-FI-Klemmenblock	flach	KLV-60UPP-HY36-F	302437	1/30
		superflach	KLV-60UPP-HY36-SF	302438	1/30
		WiFi, flach	KLV-60UPP-W-HY36-F	302454	1/30
		WiFi, superflach	KLV-60UPP-W-HY36-SF	302455	1/30

Hohlwandmontage HWP HY (Kombisteckklemme KSK)

vt13420_I



2 / 24+4	mit 1x N/PE-Kombisteckklemme je 2x 2,5-25 mm ² und je 14x 0,5-4 mm ² 1x N-FI Klemme mit 1x 2,5-25 mm ² und 7x 0,5-4 mm ²	flach	KLV-60HWP-HY24-F	302428	1/30
		superflach	KLV-60HWP-HY24-SF	302429	1/30
		WiFi, flach	KLV-60HWP-W-HY24-F	302447	1/30
		WiFi, superflach	KLV-60HWP-W-HY24-SF	302448	1/30

vt14520_I



3 / 36+6	mit 1x N/PE-Kombisteckklemme je 4x 2,5-25 mm ² und je 28x 0,5-4 mm ² mit separatem N-FI-Klemmenblock	flach	KLV-60HWP-HY36-F	302439	1/30
		superflach	KLV-60HWP-HY36-SF	302440	1/30
		WiFi, flach	KLV-60HWP-W-HY36-F	302456	1/30
		WiFi, superflach	KLV-60HWP-W-HY36-SF	302457	1/30



Reihen / TE	Beschreibung	Ausführung	Typen- bezeichnung	Artikel- Nr.	VPE (Stk.)
-------------	--------------	------------	-----------------------	-----------------	---------------

KLV Unterputz/Hohlwand Hybrid-Kleinverteiler, IP30

KLV Unterputz/Hohlwand Hybrid-Kleinverteiler, IP30

- 5-reihiger Mauerkasten
- Entsprechend IEC/EN 60670-24 (PD) und IEC/EN 62208, d.h. für Verteilungen nach IEC/EN 61439-3 freigegeben
- N/PE-Schraubklemme, berührungsgeschützt, um zusätzliche Klemmenplätze erweiterbar
- N-FI-Erweiterungsklemme serienmäßig, erweiterbar um zusätzliche N-FI-Klemmen aus dem Zubehörsortiment
- Selbstverlöschender Kunststoff, resistent gegen abnormale Hitze und Feuer bis zu 650 °C (Unterputz) und 850 °C (Hohlwand), Glühdrahtprüfung in Übereinstimmung mit IEC/EN 62208
- Tür mit Rahmen aus Stahlblech mit 3D-Putzausgleich (bis zu 18 mm Ausgleich möglich), Farbe RAL 9016, wahlweise flach (F) oder superflach (SF)
- Tür mit Belüftungsschlitzen, wahlweise mit WiFi-Türeinsetz
- Stabile Geräteabdeckung aus Kunststoff mit Ausschnitten für DIN Schalt- und Schutzgeräte, 12+2 TE je Reihe, Vierpunktverriegelung, plombierbar, laserbeschriftetes Typenschild
- Mauerkasten aus Kunststoff mit integrierter Libelle
- DIN-Tragschienen galvanisiert in stabiler Ausführung mit Querverstrebungen, Reihenabstand 125 mm
- Seitlicher Verdrahtungskanal mit Kabelhalter für übersichtliche Verdrahtung, Gerätehalter für Router
- 1x 1-fach Steckdose inklusive EURO2-Adapter, mit Steckklemme bis 2,5 mm²
- Mikroperforierte Montageplatte zur Aufnahme von Geräten der Schutzklasse II
- Geeignet für Einbauten bis max. 80 mm Tiefe
- Kabeleinführungsschieber mit Vorprägungen und Schnappbefestigung
- Einfacher Türanschlagwechsel, Türscharnier handbedienbar, Flacher Tür-Drehverschluss, austauschbar gegen eine Schlossversion
- Nagellaschen zur Befestigung am Mauerwerk (nur UP), Hohlwandanker zur Befestigung in der Hohlwand (nur HW)
- Schutzklasse II bei Verwendung schutzisolierter Geräte

Unterputzmontage UPS HY (Schraubklemme SK)

vt13820_I



2 / 24+4	mit 1x N/PE-Schraubklemme 13x 0,75-16 mm ² (N) und 16x 0,75-16 mm ² (PE) zusätzlich 1x N-FI-Klemme mit 2x 0,75-16 mm ² und 2x 0,75-25 mm ²	flach	KLV-60UPS-HY24-F	302430	1/30
		superflach	KLV-60UPS-HY24-SF	302431	1/30
		WiFi, flach	KLV-60UPS-W-HY24-F	302449	1/30
		WiFi, superflach	KLV-60UPS-W-HY24-SF	302450	1/30

vt14120_I



3 / 36+6	mit 2x N/PE-Schraubklemme 25x 0,75-16 mm ² (N) und 25x 0,75-16 mm ² (PE) zusätzlich 1x N-FI-Klemme mit 2x 0,75-16 mm ² und 2x 0,75-25 mm ²	flach	KLV-60UPS-HY36-F	302441	1/30
		superflach	KLV-60UPS-HY36-SF	302442	1/30
		WiFi, flach	KLV-60UPS-W-HY36-F	302458	1/30
		WiFi, superflach	KLV-60UPS-W-HY36-SF	302459	1/30

Hohlwandmontage HWS HY (Schraubklemme SK)

vt13720_I



2 / 24+4	mit 1x N/PE-Schraubklemme 13x 0,75-16 mm ² (N) und 16x 0,75-16 mm ² (PE) zusätzlich 1x N-FI-Klemme mit 2x 0,75-16 mm ² und 2x 0,75-25 mm ²	flach	KLV-60HWS-HY24-F	302433	1/30
		superflach	KLV-60HWS-HY24-SF	302435	1/30
		WiFi, flach	KLV-60HWS-W-HY24-F	302451	1/30
		WiFi, superflach	KLV-60HWS-W-HY24-SF	302453	1/30

vt14220_I



3 / 36+6	mit 2x N/PE-Schraubklemme 25x 0,75-16 mm ² (N) und 25x 0,75-16 mm ² (PE) zusätzlich 1x N-FI-Klemme mit 2x 0,75-16 mm ² und 2x 0,75-25 mm ²	flach	KLV-60HWS-HY36-F	302443	1/30
		superflach	KLV-60HWS-HY36-SF	302444	1/30
		WiFi, flach	KLV-60HWS-W-HY36-F	302460	1/30
		WiFi, superflach	KLV-60HWS-W-HY36-SF	302463	1/30

Technische daten

		KLV Hybrid				
Elektrisch						
Ausführungen entsprechend		IEC/EN 62208; IEC/EN 60670-24 (PD)				
Schutzart		IP30 (IK05) nach EN 60529				
Schutzklasse		II (Funktionseinheit Energieverteilung) II (Funktionseinheit Media) Zur Erlangung der SK II bei Hybridverteilern, müssen alle Geräte auf der Montageplatte in schutzisolierter Ausführung eingebaut sein				
Bemessungsspannung		400 V AC (Funktionseinheit Energieverteilung) 230 V AC (Funktionseinheit Media)				
Isolationsspannung		1000 V AC				
Entsprechend IEC/EN 60670-24 und IEC/EN 62208 max. zugelassene Verlustleistung P _{de} für alle im Verteiler installierten Geräte bei einer Temperaturdifferenz von 35 K		58 W				
KLV-60...-HY24-...		58 W				
KLV-60...-HY36-...		58 W				
Entsprechend IEC/EN 60670-24, Tab. DIN 43871 max. zugelassene Verlustleistung P _{zul} für alle im Verteiler installierten Geräte bei einer Temperaturdifferenz von 10 bis 30 K		10 K	15 K	20 K	25 K	30 K
KLV-60...-HY24-...		n/a	n/a	n/a	n/a	n/a
KLV-60...-HY36-...		n/a	n/a	n/a	n/a	n/a
		n/a = nicht zutreffend				
Mechanisch						
Material						
Gehäuse		Polystyrol				
Tür/Rahmen		Stahlblech pulverbeschichtet mit Korrosionsschutz, (Version KLV...W... mit Spezial Kunststoffeinsetzung), Belüftungsschlitze				
Farbe						
Gehäuse		weiß RAL 9016				
Tür/Rahmen		weiß RAL 9016				
Reihenabstand		125 mm				
Gerätetragschiene		Hutschiene 35 x 7,5 mm Stahlblech verzinkt, max. 6 kg pro Schiene				
Montageplatte		Stahlblech verzinkt mit spezieller Mikro-Perforierung, max. 6 kg pro Platte				
UV Stabilität		nein				
Glühdrahtprüfung		850 °C (Hohlwand) / 650 °C (Unterputz)				
Installationsart						
KLV-...UP...		Indoor				
KLV-...HW...		Indoor				
in Brandabschnittsgefährdeten Bereichen		nein				
Halogenarm, RoHs		< 1%, ja				
Approbationen						
ÖVE		(in Vorbereitung)				
VDE		(in Vorbereitung)				
Metrische- bzw. ausbrechbare Vorprägungen						
KLV-60...-HY24-...		Oben/Unten: Vorprägungen				
KLV-60...-HY36-...		Rückwand: 20x Ø 28 mm Seitenwand: rechts und links je 6x Ø 28 mm Trennplatte: 2x M25 und 2x M16				

Abmessungen (mm)

KLV-60...-HY24...-F

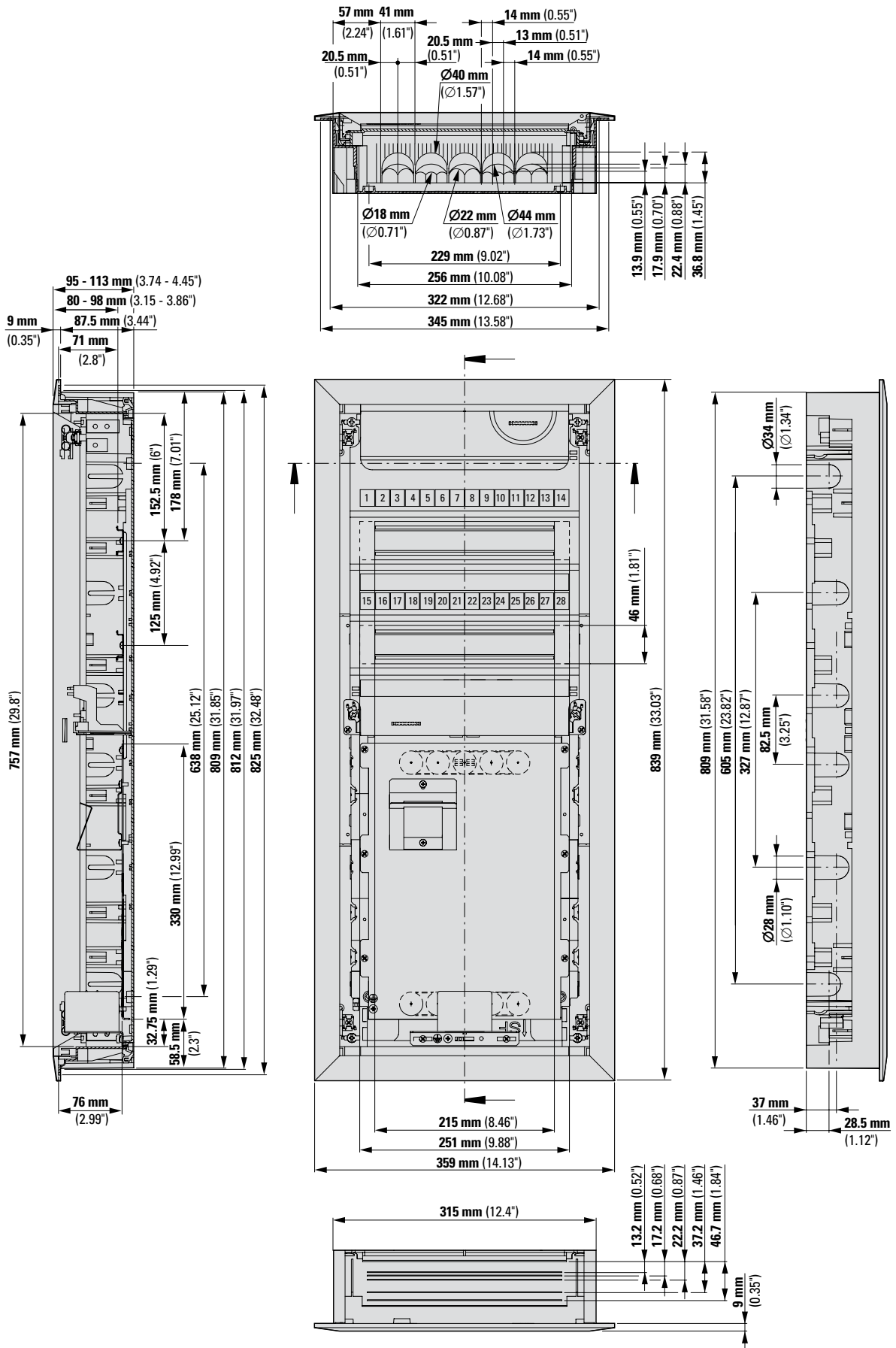

Abmessungen (mm)

KLV-60...-HY36...-F

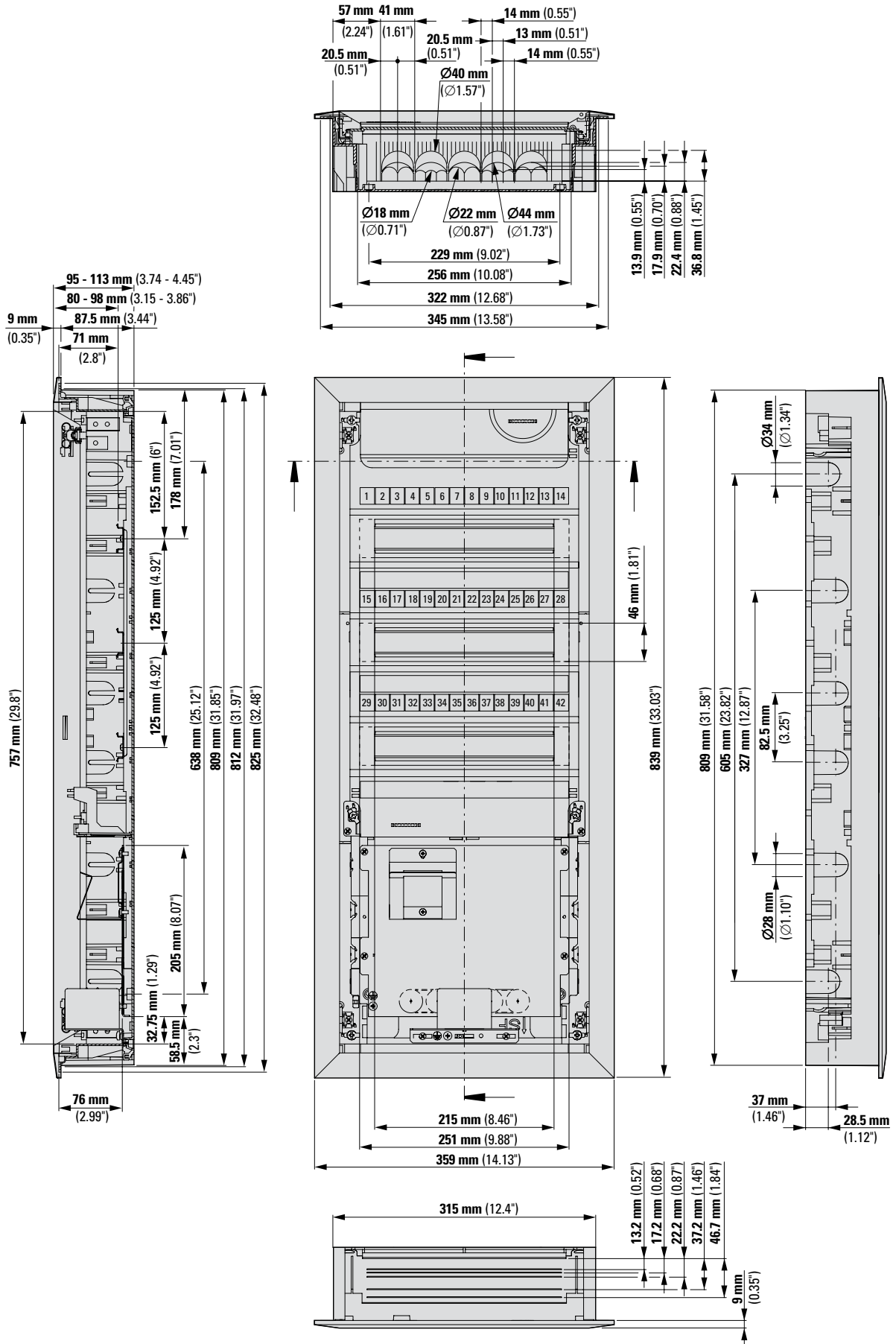

vt12920_I



Beschreibung

KLV-...UP und KLV-...HW

- 3- bis 5-reihig
- Hohlwand- und Unterputzversionen
- Flach und superflaches Türdesign
- Versionen mit WiFi Tür
- Integrierte Libelle
- 3D-Putzausgleich
- Oberste Reihe Tragschiene
- Mikroperforierte Montageplatte
- Kabelhalter
- Gerätehalter
- 2x 1-fach Steckdose
- Vorgeprägte Kabeleinführungen, allseitig
- Schutzart IP30
- Tür und Blendrahmen, Stahlblech RAL 9016
- Halogenarm
- IEC/EN 62208 und IEC/EN 60670-24 (GP)

KLV Unterputz/Hohlwand Multimediaverleiter, IP30



Reihen / DIN / MPL Beschreibung Ausführung Typen-
bezeichnung Artikel-Nr. VPE
(Stk.)

KLV Unterputz/Hohlwand Multimediaverleiter, IP30

IP30

- Entsprechend IEC/EN 62208 und IEC/EN 60670-24 (GP)
- Tür mit Belüftungsschlitzen und Rahmen aus Stahlblech
- Eine DIN-Tragschiene z.B. zur Aufnahme von Patchmodulen, Tragschiene für Patchmodule, Montageplatte für Telekommunikationsgeräte
- Geräte- und Kabelhalter für übersichtliche Geräteanordnungen
- 2x 1-fach Steckdose inklusive EURO2-Adapter mit Steckklemme bis 2,5 mm²
- Geeignet für Einbauten bis max. 80 mm Tiefe
- Mauerkasten aus Kunststoff mit integrierter Libelle
- Kabeleinführungsschieber mit Schnappbefestigung
- Tür mit Rahmen aus Stahlblech mit 3D-Putzausgleich (bis zu 18 mm Ausgleich möglich), Farbe RAL 9016, wahlweise flach (F) oder superflach (SF)
- Einfacher Türanschlagwechsel, Türscharnier handbedienbar
- Flacher Tür-Drehverschluss, austauschbar gegen eine Schlossversion
- Hohlwandanker zur Befestigung in der Hohlwand (nur HWM)
- Nagellaschen zur Befestigung am Mauerwerk (nur UPM)
- Verbindungsklammern zum Verbinden von Mauerwannen in Paaren oder an KLV-UP..., KLV-HW...

Unterputzmontage UPM

vt14215



3 / 12+2 / 1	1. Reihe DIN-Tragschiene, 2. und 3. Reihe mit mikroperforierter Metallmontageplatte für Telekommunikationsgeräte, 2x 1-fach Steckdose	flach	KLV-36UPM-F	178830	1/60
		superflach	KLV-36UPM-SF	178831	1/60
		WiFi, flach	KLV-36UPM-W-F	302543	1/60
		WiFi, superflach	KLV-36UPM-W-SF	302544	1/60

vt14415



4 / 12+2 / 1	1. Reihe DIN-Tragschiene, 2. bis 4. Reihe mit mikroperforierter Metallmontageplatte für Telekommunikationsgeräte, 2x 1-fach Steckdose	flach	KLV-48UPM-F	178832	1/45
		superflach	KLV-48UPM-SF	178833	1/45
		WiFi, flach	KLV-48UPM-W-F	302545	1/45
		WiFi, superflach	KLV-48UPM-W-SF	302546	1/45

vt13020_1



5 / 12+2 / 1	1. Reihe DIN-Tragschiene, 2. bis 5. Reihe mit mikroperforierter Metallmontageplatte für Telekommunikationsgeräte, 2x 1-fach Steckdose	flach	KLV-60UPM-F	302418	1/30
		superflach	KLV-60UPM-SF	302419	1/30
		WiFi, flach	KLV-60UPM-W-F	302422	1/30
		WiFi, superflach	KLV-60UPM-W-SF	302423	1/30



Reihen / DIN / MPL	Beschreibung	Ausführung	Typen- bezeichnung	Artikel-Nr.	VPE (Stk.)
--------------------	--------------	------------	-----------------------	-------------	---------------

Hohlwandmontage HWM

vt13915



3 / 12+2 / 1	1. Reihe DIN-Tragschiene, 2. und 3. Reihe mit mikroperforierter Metallmontageplatte für Telekommunikationsgeräte, 2x 1-fach Steckdose	flach	KLV-36HWM-F	178834	1/60
		superflach	KLV-36HWM-SF	178835	1/60
		WiFi, flach	KLV-36HWM-W-F	302547	1/60
		WiFi, superflach	KLV-36HWM-W-SF	302548	1/60

vt13915



4 / 12+2 / 1	1. Reihe DIN-Tragschiene, 2. bis 4. Reihe mit mikroperforierter Metallmontageplatte für Telekommunikationsgeräte, 2x 1-fach Steckdose	flach	KLV-48HWM-F	178836	1/45
		superflach	KLV-48HWM-SF	178837	1/45
		WiFi, flach	KLV-48HWM-W-F	302549	1/45
		WiFi, superflach	KLV-48HWM-W-SF	302550	1/45

vt12820_1



5 / 12+2 / 1	1. Reihe DIN-Tragschiene, 2. bis 5. Reihe mit mikroperforierter Metallmontageplatte für Telekommunikationsgeräte, 2x 1-fach Steckdose	flach	KLV-60HWM-F	302420	1/30
		superflach	KLV-60HWM-SF	302421	1/30
		WiFi, flach	KLV-60HWM-W-F	302424	1/30
		WiFi, superflach	KLV-60HWM-W-SF	302425	1/30

Technische daten

		KLV Media				
Elektrisch						
Ausführungen entsprechend		IEC/EN 62208; IEC/EN 60670-24 (GP)				
Schutzart		IP30 (IK05) nach EN 60529				
Schutzklasse		II Zur Erlangung der SK II bei Mediaverteilern, müssen alle Geräte auf der Montageplatte in schutzisolierter Ausführung eingebaut sein				
Bemessungsspannung		230 V AC				
Isolationsspannung		1000 V AC				
Entsprechend IEC/EN 60670-24 und IEC/EN 62208 max. zugelassene Verlustleistung Pde für alle im Verteiler installierten Geräte bei einer Temperaturdifferenz von 35 K						
3-reihig		43 W				
4-reihig		48 W				
5-reihig		58 W				
Entsprechend IEC/EN 60670-24, Tab. DIN 43871 max. zugelassene Verlustleistung Pzul für alle im Verteiler installierten Geräte bei einer Temperaturdifferenz von 10 bis 30 K						
		10 K	15 K	20 K	25 K	30 K
3-reihig		n/a	n/a	n/a	n/a	n/a
4-reihig		n/a	n/a	n/a	n/a	n/a
5-reihig		n/a	n/a	n/a	n/a	n/a
		n/a = nicht zutreffend				
Mechanisch						
Material						
Gehäuse		Polystyrol				
Tür/Rahmen		Stahlblech pulverbeschichtet mit Korrosionsschutz, (Version KLV...W... mit Spezial Kunststoffeinsatz), Belüftungsschlitze				
Farbe						
Gehäuse		weiß RAL 9016				
Tür/Rahmen		weiß RAL 9016				
Gerätetragschiene		Hutschiene 35 x 7,5 mm Stahlblech verzinkt, max. 6 kg				
Montageplatte		Stahlblech verzinkt mit spezieller Mikro-Perforierung, max. 6 kg				
UV Stabilität		nein				
Glühdrahtprüfung		850 °C (Hohlwand) / 650 °C (Unterputz)				
Installationsart						
KLV-...UP...		Indoor				
KLV-...HW...		Indoor				
in Brandabschnittsgefährdeten Bereichen		nein				
Halogenarm, RoHs		< 1%, ja				
Approbationen						
ÖVE		3 bis 4-reihig (in Vorbereitung für 5-reihig)				
VDE		3 bis 4-reihig (in Vorbereitung für 5-reihig)				
Metrical or pre-marked holes prepared for knock-out						
3-reihig		Oben/Unten: Vorprägungen Rückwand: 10x Ø 28 mm Seitenwand: rechts und links je 2x Ø 28 mm				
4-reihig		Oben/Unten: Vorprägungen Rückwand: 10x Ø 28 mm Seitenwand: rechts und links je 2x Ø 28 mm				
5-reihig		Oben/Unten: Vorprägungen Rückwand: 20x Ø 28 mm Seitenwand: rechts und links je 6x Ø 28 mm				

Abmessungen (mm)

KLV-36...M-F (SF)

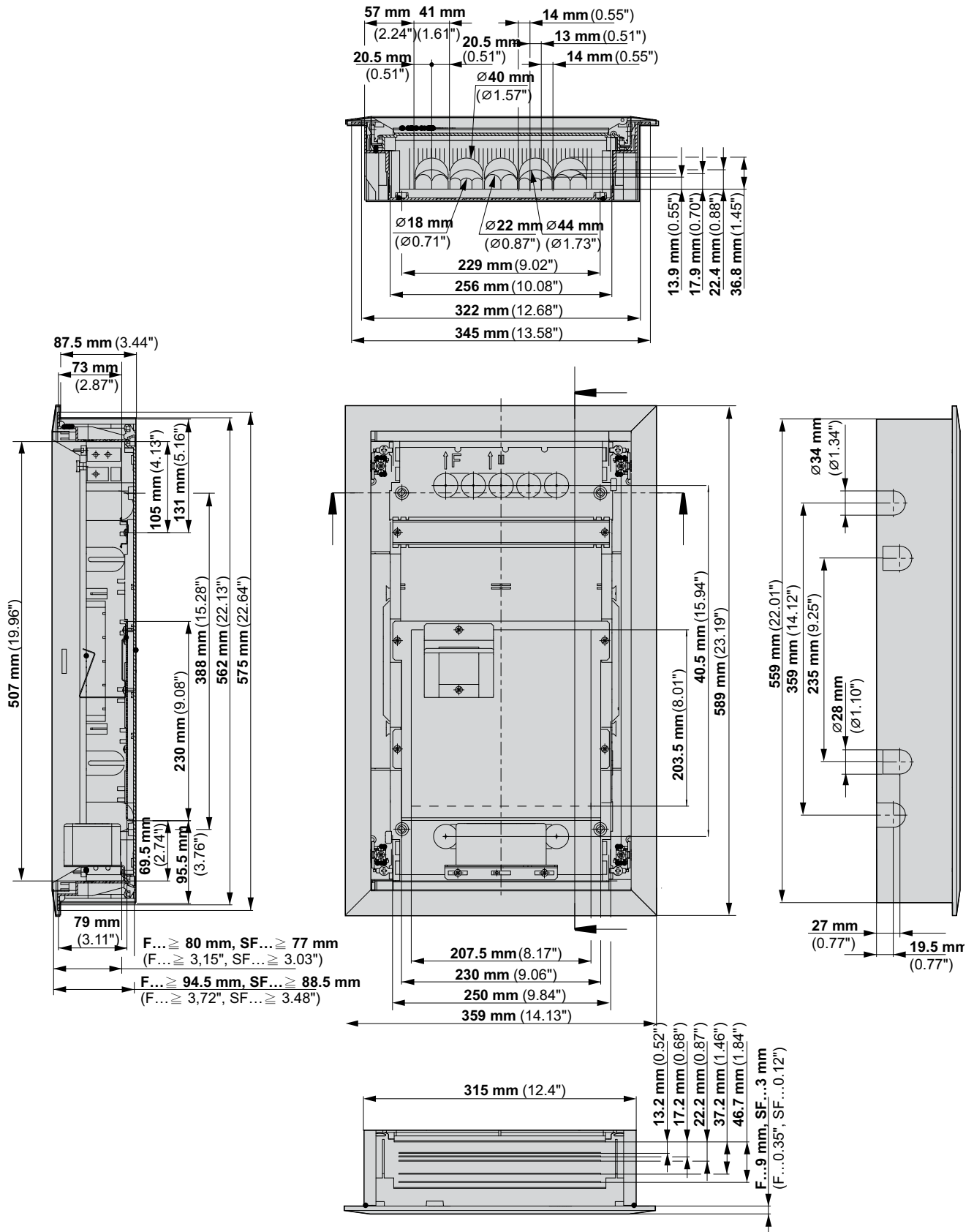

Abmessungen (mm)

KLV-48...M-F (SF)

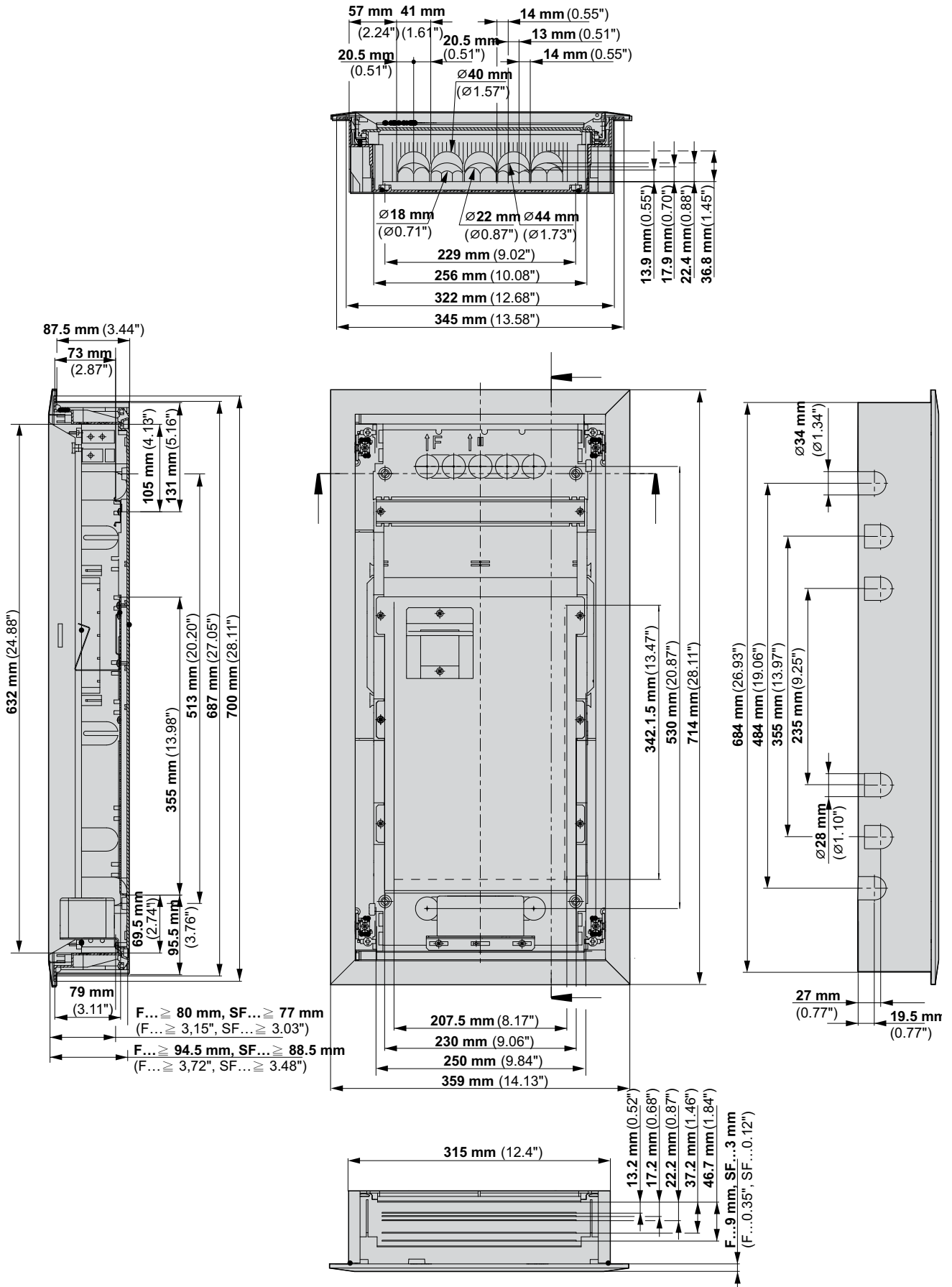

Abmessungen (mm)

KLV-60...M-F

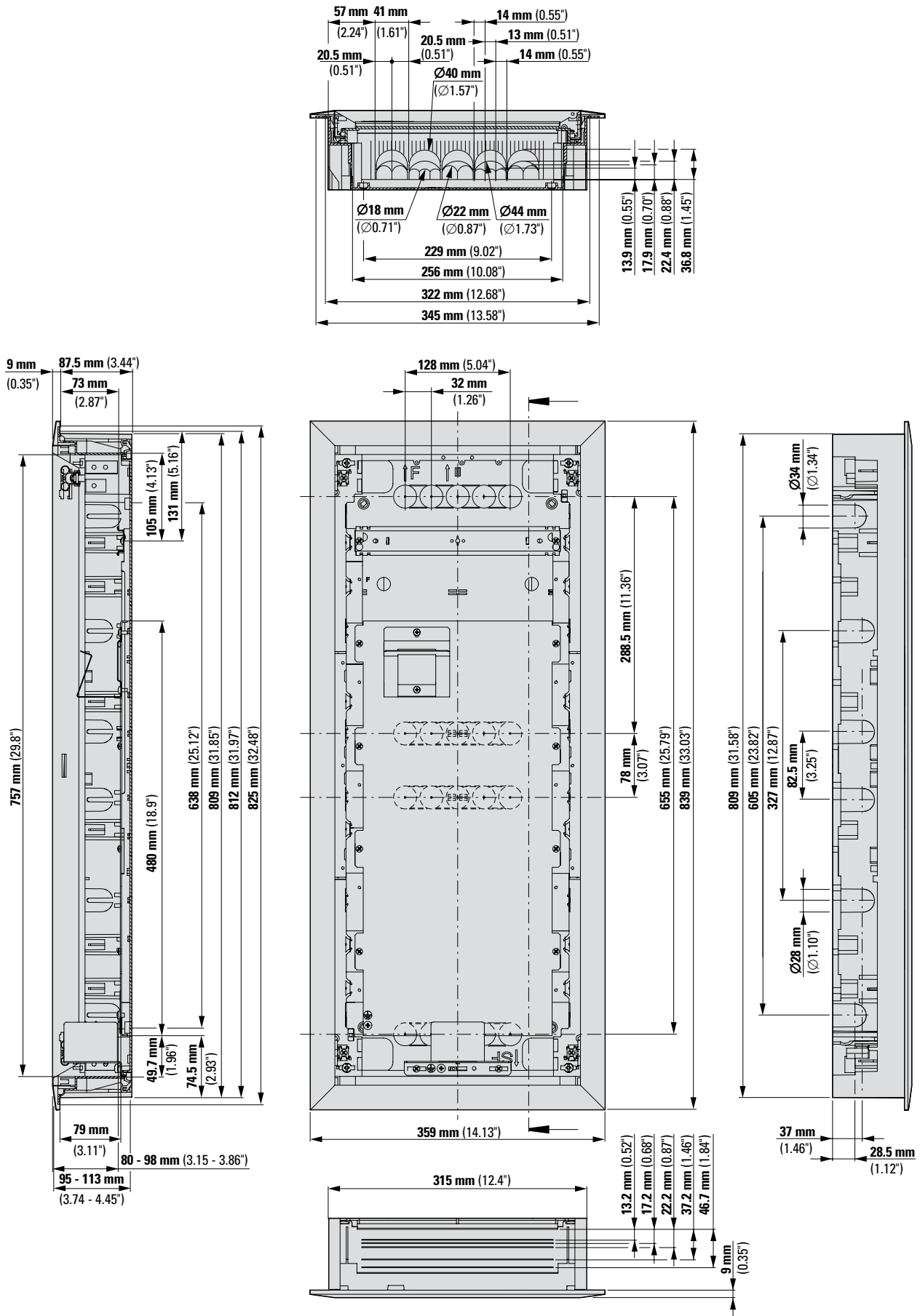

vt17015



vt27615



vt27215



vt17915



Beschreibung

KLV-...-4PR

- Inhaltlich wie die Unterputz-/Hohlwand- bzw. Multimediaverteiler
- Lieferform optimiert für Projekte
- 2- oder 3-stufiger Ausbau
- N/PE-Kombisteckklemmen
- Multimedia



Beschreibung	Reihen / TE	Typen- bezeichnung	Artikel-Nr.	VPE (Stk.)
--------------	-------------	-----------------------	-------------	---------------

KLV-...4PR Unterputz/Hohlwand Projekte-Lieferform

IP30

- Projekte-Lieferform, getrennte Bestellung und Lieferung der Baugruppen: Mauerwanne + Ausbauset
- Entsprechend IEC/EN 60670-24 und IEC/EN 62208, d.h. für Verteilungen nach IEC/EN 61439-3 freigegeben
- Mauerwanne leer, wahlweise für Unterputz- oder Hohlwandmontage
- Ausbauset wahlweise mit Tür und Rahmen in flacher oder superflacher Ausführung
- Technische Parameter wie Kleinverteiler KLV-...

Projekte-Lieferform Mauerwanne

v17015



Mauerwanne leer für Unterputzmontage mit Putzschutz und Nagellaschen, integrierte Libelle, Flanschschieber, für Ausbauset	1 / 12+2	KLV-UP1-4PR	178838	1/90
	2 / 24+4	KLV-UP2-4PR	178839	1/60
	3 / 36+6	KLV-UP3-4PR	178840	1/60
	4 / 48+8	KLV-UP4-4PR	178841	1/45
	5 / 60+10	KLV-UP5-4PR	302465	1/30

v17215



Mauerwanne leer für Hohlwandmontage mit Putzschutz und Hohlwandanker, integrierte Libelle, Flanschschieber, für Ausbauset	1 / 12+2	KLV-HW1-4PR	178842	1/90
	2 / 24+4	KLV-HW2-4PR	178843	1/60
	3 / 36+6	KLV-HW3-4PR	178844	1/60
	4 / 48+8	KLV-HW4-4PR	178845	1/45
	5 / 60+10	KLV-HW5-4PR	302467	1/30

Projekte-Lieferform Ausbauset Unterputzmontage

v12715



Mit DIN-Schienenengerüst, Tür mit Türrahmen, Ausführung wahlweise flach (F) oder superflach (SF), N-PE-Kombisteckklemmen, stabile Geräteabdeckung, Kabelhalter	1 / 12+2	KLV-F1U PP-4PR	178846	1/90
	2 / 24+4	KLV-F2U PP-4PR	178847	1/60
	3 / 36+6	KLV-F3U PP-4PR	178848	1/60
	4 / 48+8	KLV-F4U PP-4PR	178849	1/45
	5 / 60+10	KLV-F5U PP-4PR	302468	1/30
	1 / 12+2	KLV-SF1U PP-4PR	178850	1/90
	2 / 24+4	KLV-SF2U PP-4PR	178851	1/60
	3 / 36+6	KLV-SF3U PP-4PR	178852	1/60
	4 / 48+8	KLV-SF4U PP-4PR	178853	1/45
	5 / 60+10	KLV-SF5U PP-4PR	302469	1/30

Projekte-Lieferform Ausbauset Hohlwandmontage

v12715

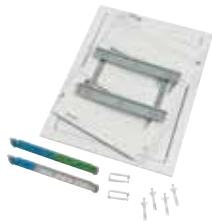

Mit DIN-Schienenengerüst, Tür mit Türrahmen, Ausführung wahlweise flach (F) oder superflach (SF), N-PE-Kombisteckklemmen, stabile Geräteabdeckung, Kabelhalter	1 / 12+2	KLV-F1HWP-4PR	178854	1/90
	2 / 24+4	KLV-F2HWP-4PR	178855	1/60
	3 / 36+6	KLV-F3HWP-4PR	178856	1/60
	4 / 48+8	KLV-F4HWP-4PR	178857	1/45
	5 / 60+10	KLV-F5HWP-4PR	302470	1/30
	1 / 12+2	KLV-SF1HWP-4PR	178858	1/90
	2 / 24+4	KLV-SF2HWP-4PR	178859	1/60
	3 / 36+6	KLV-SF3HWP-4PR	178860	1/60
	4 / 48+8	KLV-SF4HWP-4PR	178861	1/45
	5 / 60+10	KLV-SF5HWP-4PR	302471	1/30

KLV-...4PR Unterputz/Hohlwand Projekte-Lieferform



Beschreibung	Reihen / TE	Typen- bezeichnung	Artikel-Nr.	VPE (Stk.)
--------------	-------------	-----------------------	-------------	---------------

Projekte-Lieferform Ausbauset Unterputzmontage, N-PE-Schraubklemmen

4500PIC-20

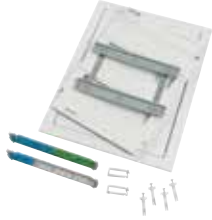

Mit DIN-Schienenengerüst, Tür mit Türrahmen, Ausführung wahlweise flach (F) oder superflach (SF), N-PE-Schraubklemmen, stabile Geräteabdeckung, Kabelhalter	1 / 12+2	KLV-F1UPS-4PR	185507	1/90
	2 / 24+4	KLV-F2UPS-4PR	185508	1/60
	3 / 36+6	KLV-F3UPS-4PR	185509	1/60
	4 / 48+8	KLV-F4UPS-4PR	185510	1/45
	1 / 12+2	KLV-SF1UPS-4PR	185511	1/90
	2 / 24+4	KLV-SF2UPS-4PR	185512	1/60
	3 / 36+6	KLV-SF3UPS-4PR	185513	1/60
	4 / 48+8	KLV-SF4UPS-4PR	185514	1/45

Projekte-Lieferform Ausbauset Hohlwandmontage, N-PE-Schraubklemmen

4500PIC-18

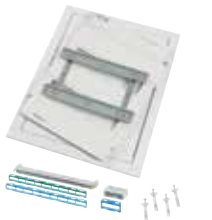

Mit DIN-Schienenengerüst, Tür mit Türrahmen, Ausführung wahlweise flach (F) oder superflach (SF), N-PE-Schraubklemmen, stabile Geräteabdeckung, Kabelhalter	1 / 12+2	KLV-F1HWS-4PR	185515	1/90
	2 / 24+4	KLV-F2HWS-4PR	185516	1/60
	3 / 36+6	KLV-F3HWS-4PR	185517	1/60
	4 / 48+8	KLV-F4HWS-4PR	185518	1/45
	1 / 12+2	KLV-SF1HWS-4PR	185519	1/90
	2 / 24+4	KLV-SF2HWS-4PR	185520	1/60
	3 / 36+6	KLV-SF3HWS-4PR	185521	1/60
	4 / 48+8	KLV-SF4HWS-4PR	185522	1/45

Projekte-Lieferform Ausbauset Unterputz- oder Hohlwandmontage

v27915



1x DIN-Schiene und mikroperforierte Metallmontageplatte, Ausführung Tür mit Rahmen wahlweise flach (F) oder superflach (SF), Kabel- und Gerätehalter, 2x 1-fach Steckdose, Verbindungsklammern	3 / 36+6	KLV-F3M-4PR	178862	1/60
	4 / 48+8	KLV-F4M-4PR	178863	1/45
	5 / 60+10	KLV-F5M-4PR	302482	1/30
	3 / 36+6	KLV-SF3M-4PR	178864	1/60
	4 / 48+8	KLV-SF4M-4PR	178865	1/45
	5 / 60+10	KLV-SF5M-4PR	302483	1/30
	3 / 36+6	KLV-F3M-W-4PR	302551	1/60
	4 / 48+8	KLV-F4M-W-4PR	302552	1/45
	5 / 60+10	KLV-F5M-W-4PR	302484	1/30
	3 / 36+6	KLV-SF3M-W-4PR	302554	1/60
	4 / 48+8	KLV-SF4M-W-4PR	302555	1/45
	5 / 60+10	KLV-SF5M-W-4PR	302487	1/30

Projekte-Lieferform Interieur, Unterputzmontage

v27215



Mit DIN-Schienenengerüst, N-PE-Kombisteckklemmen, N-FI-Klemme, stabile Geräteabdeckung, Kabelhalter	1 / 12+2	KLV-1UPP-4PR	178866	1/90
	2 / 24+4	KLV-2UPP-4PR	178867	1/60
	3 / 36+6	KLV-3UPP-4PR	178868	1/60
	4 / 48+8	KLV-4UPP-4PR	178869	1/45
	5 / 60+10	KLV-5UPP-4PR	302488	1/30

Projekte-Lieferform Interieur, Hohlwandmontage

v26715



Mit DIN-Schienenengerüst, N-PE-Kombisteckklemmen, N-FI-Klemme, stabile Geräteabdeckung, Kabelhalter	1 / 12+2	KLV-1HWP-4PR	178870	1/90
	2 / 24+4	KLV-2HWP-4PR	178871	1/60
	3 / 36+6	KLV-3HWP-4PR	178872	1/60
	4 / 48+8	KLV-4HWP-4PR	178873	1/45
	5 / 60+10	KLV-5HWP-4PR	302489	1/30



Beschreibung	Reihen / TE	Typen- bezeichnung	Artikel-Nr.	VPE (Stk.)
--------------	-------------	-----------------------	-------------	---------------

Projekte-Lieferform Hybrid Ausbauset Unterputzmontage

vt11820



Funktionseinheit Energie: Mit DIN-Schienengerüst, Tür mit Türrahmen, Ausführung wahlweise flach (F) oder superflach (SF), N-PE-Kombisteckklemmen, stabile Geräteabdeckung, Kabelhalter	5 / 24	KLV-F5UPP-HY24-4PR	302472	1/30
	5 / 36	KLV-F5UPP-HY36-4PR	302476	1/30
	5 / 24	KLV-SF5UPP-HY24-4PR	302473	1/30
Funktionseinheit Media: Mikroperforierte Metallmontageplatte, Gerätehalter, eine 1-fach Steckdose	5 / 36	KLV-SF5UPP-HY36-4PR	302478	1/30

Projekte-Lieferform Hybrid Ausbauset Hohlwandmontage



vt11820



Funktionseinheit Energie: Mit DIN-Schienengerüst, Tür mit Türrahmen, Ausführung wahlweise flach (F) oder superflach (SF), N-PE-Kombisteckklemmen, stabile Geräteabdeckung, Kabelhalter	5 / 24	KLV-F5HWP-HY24-4PR	302474	1/30
	5 / 36	KLV-F5HWP-HY36-4PR	302480	1/30
	5 / 24	KLV-SF5HWP-HY24-4PR	302475	1/30
Funktionseinheit Media: Mikroperforierte Metallmontageplatte, Gerätehalter, eine 1-fach Steckdose	5 / 36	KLV-SF5HWP-HY36-4PR	302481	1/30

KLV-...4PR Unterputz/Hohlwand Projekte-Lieferform



Beschreibung	Reihen / TE	Typen- bezeichnung	Artikel-Nr.	VPE (Stk.)
Projekte-Lieferform Exterieur				
vt115814  Tür mit Türrahmen, Ausführung wahlweise flach (F) oder superflach (SF), mit 3D-Putzausgleich	1 / 12+2	KLV-F1-4PR	178874	1/90
	2 / 24+4	KLV-F2-4PR	178875	1/60
	3 / 36+6	KLV-F3-4PR	178876	1/60
	4 / 48+8	KLV-F4-4PR	178877	1/45
	5 / 60+10	KLV-F5-4PR	302490	1/30
	1 / 12+2	KLV-SF1-4PR	178878	1/90
	2 / 24+4	KLV-SF2-4PR	178879	1/60
	3 / 36+6	KLV-SF3-4PR	178880	1/60
	4 / 48+8	KLV-SF4-4PR	178881	1/45
	5 / 60+10	KLV-SF5-4PR	302491	1/30
vt115814  Tür mit Lüftungsschlitzen und Türrahmen, Ausführung wahlweise flach (F) oder superflach (SF), mit 3D-Putzausgleich	3 / 36+6	KLV-F3L-4PR	178882	1/60
	4 / 48+8	KLV-F4L-4PR	178883	1/45
	5 / 60+10	KLV-F5L-4PR	302492	1/30
	3 / 36+6	KLV-SF3L-4PR	178884	1/60
	4 / 48+8	KLV-SF4L-4PR	178885	1/45
	5 / 60+10	KLV-SF5L-4PR	302493	1/30
Projekte-Lieferform Exterieur farbig				
vt115914  Tür mit Türrahmen, Ausführung wahlweise flach (F) oder superflach (SF), mit 3D-Putzausgleich, RAL* = Wunschfarbe	1 / 12+2	KLV-F1-4PR-RAL*	178886	1/90
	2 / 24+4	KLV-F2-4PR-RAL*	178887	1/60
	3 / 36+6	KLV-F3-4PR-RAL*	178888	1/60
	4 / 48+8	KLV-F4-4PR-RAL*	178889	1/45
	1 / 12+2	KLV-SF1-4PR-RAL*	178890	1/90
	2 / 24+4	KLV-SF2-4PR-RAL*	178891	1/60
	3 / 36+6	KLV-SF3-4PR-RAL*	178892	1/60
	4 / 48+8	KLV-SF4-4PR-RAL*	178893	1/45
Tür mit Lüftungsschlitzen und Türrahmen, Ausführung wahlweise flach (F) oder superflach (SF), mit 3D-Putzausgleich, RAL* = Wunschfarbe	3 / 36+6	KLV-F3L-4PR-RAL*	178894	1/60
	4 / 48+8	KLV-F4L-4PR-RAL*	178895	1/45
	3 / 36+6	KLV-SF3L-4PR-RAL*	178896	1/60
	4 / 48+8	KLV-SF4L-4PR-RAL*	178897	1/45

* Hinweis: RAL-Farbcode entsprechend dem Farbregister, Türriegel immer weiß

VT25314



VT24814



VT24614



Beschreibung

IKA...-UV ; IKA...-ST und IKA...-OT

- Schutzart IP65
- Schutzklasse II, totalisoliert
- Industrie-Version (PC) oder PRO/Standard-Version (ABS)
- 1- bis 3-reihig, 12 und 18 Teilungseinheiten
- Minimodule mit 4, 6 und 8 TE
- Glühdrahtprüfung 850 °C oder 650 °C
- CNC geschäumte Dichtung
- Komplett herausnehmbares DIN-Traggerüst
- Bis zu 46 mm Verdrahtungsraum unter der DIN-Schiene
- Modul-Toleranzausgleich in der Abdeckung
- Direkte Befestigungsmöglichkeit an der Wand
- Tiefenverstellbare DIN-Schiene
- Neutral- und Schutzleiterklemmen
- Schneller und einfacher Wechsel des Türanschlages
- Vorgeprägte metrische Kabeleinführungen
- Intuitive Ver- und -Enriegelung der Tür
- Korpus RAL 7035, Tür transparent
- Halogenfrei

IKA Aufputz Kleinverteiler

Typenschlüssel

IKA	-	2	/	24	S	T	-	UV
Isolierstoff	-	Reihen		Teilungseinheiten	Ausführung	Ausführung	-	Werkstoff
Kleinverteiler		Anzahl		TE	Innen	Tür		
Aufputz		1		4	S = Schraubklemme	T = transparent		UV = UV-stabil
		2		6	O = ohne Klemme			„_“ = Standard
		3		8				
				12				
				24				
				36				
				18				
				36				
				54				

System-Übersicht IKA Aufputz Kleinverteiler





Kleinverteiler Ausführung	Schutzklasse II (totalisiert)	erfüllt den Europäischen Standard EN 62208	IP65	RAL 7035	N/PE-Klemmen	Türen transparent	Outdoor (UV-stabil, ISO 4892-2)
Industrie	■	■ ¹⁾	■	■ ²⁾	■	■	■ ³⁾
Professional	■	■ ¹⁾	■	■ ²⁾	■	■	-
Standard	■	■ ¹⁾	■	■ ²⁾	-	■	-

¹⁾ Voraussetzung um aus Leergehäusen Verteilungen nach IEC/EN 61439-3 herzustellen

²⁾ Korpus und Abdeckrahmen, Tür ist transparent

³⁾ Eaton empfiehlt trotzdem den Einsatz in direkter Sonneneinstrahlung zu vermeiden

Legende IKA Aufputz Kleinverteiler

Symbol	Erläuterung
	Schutzisoliert, entsprechend EN 60670-24.
	Nur für Innenanwendungen zugelassen.
	Für Innen- und Außenanwendungen zugelassen. Bei Außenanwendung wird die Montage unter Schutzdach empfohlen.
	Glühdrahtprüfung entsprechend IEC/EN 62208.
	Endprodukt UV-beständig entsprechend ISO 4892-2.

Lieferumfang-Übersicht IKA Aufputz Kleinverteiler

VT25614



VT25814



VT26014



	IKA-...- UV (Industrie)	IKA-...- ST (Professional)	IKA-...- OT (Standard)
Unterteil (PC)	■	–	–
Unterteil (ABS)	–	■	■
Abdeckrahmen (PC)	■	–	–
Abdeckrahmen (ABS)	–	■	■
Tür (PC)	■	■	■
Herausnehmbares DIN-Traggerüst	■ ¹⁾	■ ¹⁾	■ ¹⁾
N/PE-Schraubklemme IP2X	■	■	–
Reserveplatzabdeckung 6 TE	■	■	–
Verschlusschrauben plombierbar	■	■	■
Verschlusskappen	■	■	■
Stromkreisbezeichnung	■	■	■

¹⁾ Nur bei mehrreihigen Kleinverteilern

PC: Polycarbonat

ABS: Acrylnitril-Butadien-Styrol



Reihen / TE	Beschreibung	Tür	Typen- bezeichnung	Artikel-Nr.	VPE (Stk.)
-------------	--------------	-----	-----------------------	-------------	---------------

IKA-...UV Kleinverteiler, Industrie

IP65 (IK08)

- Aufputz
- Schutzklasse II, totalisiert
- Industrie-Version vollständig aus hochwertigem Polycarbonat gefertigt, UV-stabil nach ISO 4892-2
- 1- bis 3-reihig, 12 und 18 Teilungseinheiten
- Minimodule mit 4, 6 und 8 TE
- Komplett herausnehmbares DIN-Traggerüst bei mehrreihigen Verteilern
- Bis zu 46 mm Platz unter der DIN-Schiene für komfortable Kabelverlegung
- Modul-Toleranzausgleich integriert im Abdeckrahmen
- Direkte Wandbefestigungsmöglichkeit, ohne das Gehäuse anbohren zu müssen
- Tiefenverstellbare DIN-Schiene, Reihenabstand 150 mm
- Neutral- und Schutzleiterklemmen, fingersicher IP2X mit solider Schraubtechnik
- Schneller und einfacher Wechsel des Türanschlages
- Vorgeprägte metrische Kabeleinführungen in den Seitenwänden
- Intuitive Ver- und -Entriegelung der Tür, Zylinderschloss optional im Zubehör
- Korpus RAL 7035, Tür transparent
- Glühdrahtprüfung 850 °C
- Halogenfrei

Mini

VT25314



1 / 4	mit 1x N/PE-Schraubklemme je 3x 6 + 1x 10 mm ² und je 1x 35 mm ²	transparent	IKA-1/4-ST-UV	174187	1
-------	--	-------------	---------------	--------	---

VT25214



1 / 6	mit 1x N/PE-Schraubklemme je 3x 6 + 1x 10 mm ² und je 1x 35 mm ²	transparent	IKA-1/6-ST-UV	174188	1
-------	--	-------------	---------------	--------	---

VT25114



1 / 8	mit 1x N/PE-Schraubklemme je 5x 6 + 3x 10 mm ² und je 1x 35 mm ²	transparent	IKA-1/8-ST-UV	174189	1
-------	--	-------------	---------------	--------	---

12 TE je Reihe

VT25014



1 / 12	mit 1x N/PE-Schraubklemme je 6x 6 + 6x 10 mm ² und je 1x 25 + 1x 35 mm ²	transparent	IKA-1/12-ST-UV	174190	1
--------	--	-------------	----------------	--------	---

VT24814





2 / 24	mit 1x N/PE-Schraubklemme je 8x 6 + 8x 10 mm ² und je 1x 25 + 1x 35 mm ²	transparent	IKA-2/24-ST-UV	174191	1
--------	--	-------------	----------------	--------	---

VT24614



3 / 36	mit 2x N/PE-Schraubklemme je 12x 6 + 12x 10 mm ² und je 1x 25 + 1x 35 mm ²	transparent	IKA-3/36-ST-UV	174192	1
--------	--	-------------	----------------	--------	---



	Reihen / TE	Beschreibung	Tür	Typen- bezeichnung	Artikel-Nr.	VPE (Stk.)
18 TE je Reihe						
VT24914 	1 / 18	mit 1x N/PE-Schraubklemme je 8x 6 + 8x 10 mm ² und je 1x 25 + 1x 35 mm ²	transparent	IKA-1/18-ST-UV	174193	1
VT24714 	2 / 36	mit 2x N/PE-Schraubklemme je 12x 6 + 12x 10 mm ² und je 1x 25 + 1x 35 mm ²	transparent	IKA-2/36-ST-UV	174194	1
VT24514 	3 / 54	mit 2x N/PE-Schraubklemme je 12x 6 + 12x 10 mm ² und je 1x 25 + 1x 35 mm ²	transparent	IKA-3/54-ST-UV	174195	1



Reihen / TE	Beschreibung	Tür	Typen- bezeichnung	Artikel-Nr.	VPE (Stk.)
-------------	--------------	-----	-----------------------	-------------	---------------

IKA-...ST Kleinverteiler, Professional

IP65 (IK08)

- Aufputz
- Schutzklasse II, totalisiert
- Professional-Version: Korpus aus ABS gefertigt, Tür aus Polycarbonat
- 1- bis 3-reihig, 12 und 18 Teilungseinheiten
- Minimodule mit 4, 6 und 8 TE
- Neutral- und Schutzleiterklemmen, fingersicher IP2X mit solider Schraubtechnik
- Komplett herausnehmbares DIN-Traggerüst bei mehrreihigen Verteilern
- Bis zu 46 mm Platz unter der DIN-Schiene für komfortable Kabelverlegung
- Modul-Toleranzausgleich integriert im Abdeckrahmen
- Direkte Wandbefestigungsmöglichkeit, ohne das Gehäuse anbohren zu müssen
- Tiefenverstellbare DIN-Schiene, Reihenabstand 150 mm
- Schneller und einfacher Wechsel des Türanschlages
- Vorgeprägte metrische Kabeleinführungen in den Seitenwänden
- Intuitive Ver- und -Enriegelung der Tür, Zylinderschloss optional im Zubehör
- Korpus RAL 7035, Tür transparent
- Glühdrahtprüfung 650 °C
- Halogenfrei

Mini

VT25314



1 / 4	mit 1x N/PE-Schraubklemme je 3x 6 + 1x 10 mm ² und je 1x 35 mm ²	transparent	IKA-1/4-ST	174221	1
-------	--	-------------	------------	--------	---

VT25214



1 / 6	mit 1x N/PE-Schraubklemme je 3x 6 + 1x 10 mm ² und je 1x 35 mm ²	transparent	IKA-1/6-ST	174222	1
-------	--	-------------	------------	--------	---

VT25114



1 / 8	mit 1x N/PE-Schraubklemme je 5x 6 + 3x 10 mm ² und je 1x 35 mm ²	transparent	IKA-1/8-ST	174196	1
-------	--	-------------	------------	--------	---

12 TE je Reihe

VT25014



1 / 12	mit 1x N/PE-Schraubklemme je 6x 6 + 6x 10 mm ² und je 1x 25 + 1x 35 mm ²	transparent	IKA-1/12-ST	174197	1
--------	--	-------------	-------------	--------	---

VT24814





2 / 24	mit 1x N/PE-Schraubklemme je 8x 6 + 8x 10 mm ² und je 1x 25 + 1x 35 mm ²	transparent	IKA-2/24-ST	174198	1
--------	--	-------------	-------------	--------	---

VT24614



3 / 36	mit 2x N/PE-Schraubklemme je 12x 6 + 12x 10 mm ² und je 1x 25 + 1x 35 mm ²	transparent	IKA-3/36-ST	174199	1
--------	--	-------------	-------------	--------	---



	Reihen / TE	Beschreibung	Tür	Typen- bezeichnung	Artikel-Nr.	VPE (Stk.)
18 TE je Reihe						
VT24914 	1 / 18	mit 1x N/PE-Schraubklemme je 8x 6 + 8x 10 mm ² und je 1x 25 + 1x 35 mm ²	transparent	IKA-1/18-ST	174200	1
VT24714 	2 / 36	mit 2x N/PE-Schraubklemme je 12x 6 + 12x 10 mm ² und je 1x 25 + 1x 35 mm ²	transparent	IKA-2/36-ST	174201	1
VT24514 	3 / 54	mit 2x N/PE-Schraubklemme je 12x 6 + 12x 10 mm ² und je 1x 25 + 1x 35 mm ²	transparent	IKA-3/54-ST	174202	1



Reihen / TE	Beschreibung	Tür	Typen- bezeichnung	Artikel-Nr.	VPE (Stk.)
-------------	--------------	-----	-----------------------	-------------	---------------

IKA-...OT Kleinverteiler, Standard

IP65 (IK08)

- Aufputz
- Schutzklasse II, totalisoliert
- Standard-Version: Korpus aus ABS gefertigt, Tür aus Polycarbonat
- Ohne Neutral- und Schutzleiterklemmen, ohne Reserveplatzabdeckung
- 1- bis 3-reihig, 12 und 18 Teilungseinheiten
- Minimodule mit 4, 6 und 8 TE
- Komplett herausnehmbares DIN-Traggerüst bei mehrreihigen Verteilern
- Bis zu 46 mm Platz unter der DIN-Schiene für komfortable Kabelverlegung
- Modul-Toleranzausgleich integriert im Abdeckrahmen
- Direkte Wandbefestigungsmöglichkeit, ohne das Gehäuse anbohren zu müssen
- Tiefenverstellbare DIN-Schiene, Reihenabstand 150 mm
- Schneller und einfacher Wechsel des Türanschlages
- Vorgeprägte metrische Kabeleinführungen in den Seitenwänden
- Intuitive Ver- und -Enriegelung der Tür, Zylinderschloss optional im Zubehör
- Korpus RAL 7035, Tür transparent
- Glühdrahtprüfung 650 °C
- Halogenfrei

Mini

VT25314 	1 / 4	ohne Neutral- und Schutzleiterklemmen, ohne Reserveplatzabdeckung	transparent	IKA-1/4-OT	174203	1
---	-------	---	-------------	------------	--------	---

VT25214 	1 / 6	ohne Neutral- und Schutzleiterklemmen, ohne Reserveplatzabdeckung	transparent	IKA-1/6-OT	174204	1
--	-------	---	-------------	------------	--------	---

VT25114 	1 / 8	ohne Neutral- und Schutzleiterklemmen, ohne Reserveplatzabdeckung	transparent	IKA-1/8-OT	174205	1
--	-------	---	-------------	------------	--------	---



12 TE je Reihe

VT25014 	1 / 12	ohne Neutral- und Schutzleiterklemmen, ohne Reserveplatzabdeckung	transparent	IKA-1/12-OT	174206	1
--	--------	---	-------------	-------------	--------	---

VT24814 	2 / 24	ohne Neutral- und Schutzleiterklemmen, ohne Reserveplatzabdeckung	transparent	IKA-2/24-OT	174207	1
--	--------	---	-------------	-------------	--------	---

VT24614 	3 / 36	ohne Neutral- und Schutzleiterklemmen, ohne Reserveplatzabdeckung	transparent	IKA-3/36-OT	174208	1
--	--------	---	-------------	-------------	--------	---



	Reihen / TE	Beschreibung	Tür	Typen- bezeichnung	Artikel-Nr.	VPE (Stk.)
18 TE je Reihe						
VT24914 	1 / 18	ohne Neutral- und Schutzleiterklemmen, ohne Reserveplatzabdeckung	transparent	IKA-1/18-OT	174209	1
VT24714 	2 / 36	ohne Neutral- und Schutzleiterklemmen, ohne Reserveplatzabdeckung	transparent	IKA-2/36-OT	174210	1
VT24514 	3 / 54	ohne Neutral- und Schutzleiterklemmen, ohne Reserveplatzabdeckung	transparent	IKA-3/54-OT	174211	1

Technische Daten

IKA	
Elektrisch	
Ausführungen entsprechend	IEC/EN 62208; IEC/EN 60670-24
Schutzart	IP65 (IK08) nach EN 60529
Schutzklasse	II, totalisoliert
Bemessungsspannung	415 V AC
Isolationsspannung	1000 V AC, 1500 V DC
Max. zulässige Verlustleistung aller im Verteiler eingebauten Geräte bei 25 °K Temperaturdifferenz:	
1/4	14,7 W
1/6	16,5 W
1/8	18,7 W
1/12	26,0 W
2/24	39,1 W
3/36	49,2 W
1/18	35,3 W
2/36	47,6 W
3/54	59,6 W
Mechanisch	
Material	
Gehäuse	Polycarbonat (Industry), ABS (Professional, Standard)
Tür	Polycarbonat
Farbe	
Gehäuse	grau RAL 7035
Tür	transparent
Reihenabstand	150 mm
Gerätetragschiene	Hutschiene 35 x 7,5 mm Stahlblech verzinkt
UV-Stabilität	alle IKA...-UV entsprechend ISO 4892-2
Installationsart	
IKA-...-UV	Indoor oder Outdoor unter Schutzdach, Aufputz
IKA-...-ST	Indoor, Aufputz
IKA-...-OT	Indoor, Aufputz
Halogenfrei, RoHS	ja
Metrische Vorprägungen	
IKA-1/4....., IKA-1/6.....	oben: 2xM25 + 1xM40 unten: 2xM25 + 1xM40 Rückwand: 2x(2xM25)
IKA-1/8.....	oben: 4xM25 + 1xM40 unten: 4xM25 + 1xM40 Rückwand: 2x(2xM25)
IKA-1/12.....	oben: 6xM20 + 2xM25 + 2xM32 + 1xM40 unten: 6xM20 + 2xM25 + 2xM32 + 1xM40 Seitenwand: 4xM25 Rückwand: 2x(1xM25 + 1xM32 + 1xM25)
IKA-2/24.....	oben: 6xM20 + 2xM25 + 2xM32 + 1xM40 unten: 6xM20 + 2xM25 + 2xM32 + 1xM40 Seitenwand: 4xM25 Rückwand: 2x(1xM25 + 1xM32 + 1xM25)
IKA-3/36.....	oben: 6xM20 + 2xM25 + 2xM32 + 1xM40 unten: 6xM20 + 2xM25 + 2xM32 + 1xM40 Seitenwand: 4xM25 Rückwand: 2x(1xM25 + 1xM32 + 1xM25)
IKA-1/18....., IKA-2/36....., IKA-3/54.....	oben: 12xM20 + 6xM25 + 2xM32 + 1xM40 unten: 12xM20 + 6xM25 + 2xM32 + 1xM40 Seitenwand: 4xM25 Rückwand: 2x(1xM25 + 1xM32 + 1xM25)

Max. Anschlussquerschnitte und Bestückung der N/PE-Schraubklemmen

	N [mm ²]	PE [mm ²]
IKA-1/4....	3x 2,5-6 + 1x 4-10+ 1x 16-35	3x 2,5-6 + 1x 4-10+ 1x 16-35
IKA-1/6....	3x 2,5-6 + 1x 4-10+ 1x 16-35	3x 2,5-6 + 1x 4-10+ 1x 16-35
IKA-1/8....	5x 2,5-6 + 3x 4-10+ 1x 16-35	5x 2,5-6 + 3x 4-10+ 1x 16-35
IKA-1/12....	6x 2,5-6 + 6x 4-10+ 1x 10-25+ 1x 16-35	6x 2,5-6 + 6x 4-10+ 1x 10-25+ 1x 16-35
IKA-2/24....	8x 2,5-6 + 8x 4-10+ 1x 10-25+ 1x 16-35	8x 2,5-6 + 8x 4-10+ 1x 10-25+ 1x 16-35
IKA-3/36....	12x 2,5-6 + 12x 4-10+ 1x 10-25+ 1x 16-35	12x 2,5-6 + 12x 4-10+ 1x 10-25+ 1x 16-35
IKA-1/18....	8x 2,5-6 + 8x 4-10+ 1x 10-25+ 1x 16-35	8x 2,5-6 + 8x 4-10+ 1x 10-25+ 1x 16-35
IKA-2/36....	12x 2,5-6 + 12x 4-10+ 1x 10-25+ 1x 16-35	12x 2,5-6 + 12x 4-10+ 1x 10-25+ 1x 16-35
IKA-3/54....	12x 2,5-6 + 12x 4-10+ 1x 10-25+ 1x 16-35	12x 2,5-6 + 12x 4-10+ 1x 10-25+ 1x 16-35

Hinweis: Die Anzugsdrehmomente [Nm] der N/PE-Schraubklemmen sind direkt auf dem Klemmgehäuse vermerkt.

VT33716



VT34016



Beschreibung

IKA-...-C

- Schutzart IP65
- Schutzklasse II, totalisoliert
- Kunststoff ABS
- 1-reihig, 12 und 18 Teilungseinheiten
- Glühdrahtprüfung 650 °C
- CNC geschäumte Dichtung
- Bis zu 46 mm Verdrahtungsraum unter der DIN-Schiene
- Modul-Toleranzausgleich in der Abdeckung
- Direkte Befestigungsmöglichkeit an der Wand
- Tiefenverstellbare DIN-Schiene
- Neutral- und Schutzleiterklemmen
- Schneller und einfacher Wechsel des Türanschlages
- Vorgeprägte metrische Kabeleinführungen
- Intuitive Ver- und -Entriegelung der Tür
- Individuelle Bestückung mit RMQ Befehls- und Meldegeräten und Steckdosen
- Korpus RAL 7035, Tür transparent
- Halogenfrei

IKA-C Aufputz Kleinverteiler

Typenschlüssel

IKA-C	-	1	/	12	S	T	-	X
Isolierstoff	-	Reihen		Teilungseinheiten	Ausführung	Ausführung	-	Ausführung
Kleinverteiler		Anzahl		TE	Innen	Tür		Anschlussplatte
Aufputz		1		12	S = Schraubklemme	T = transparent		X = freie Montagemöglichkeit
				18				LID = geteilte Montagemöglichkeit



System-Übersicht IKA-C Aufputz Kleinverteiler

Kleinverteiler Ausführung	Schutzklasse II (totalisiert)	erfüllt den Europäischen Standard EN 62208	IP65	RAL 7035	N/PE-Klemmen	Türen transparent
Professional	■	■ ¹⁾	■	■ ²⁾	■	■

¹⁾ Voraussetzung um aus Leergehäusen Verteilungen nach IEC/EN 61439-3 herzustellen

²⁾ Korpus und Abdeckrahmen, Tür ist transparent

Lieferumfang-Übersicht IKA-C Aufputz Kleinverteiler

	VT34016	VT33716
		
	IKA-C-...-X	IKA-C-...-LID
Unterteil (PC)	-	-
Unterteil (ABS)	■	■
Abdeckrahmen (PC)	-	-
Abdeckrahmen (ABS)	■	■
Tür (PC)	■	■
Herausnehmbare DIN-Schiene	■	■
N/PE Schraubklemme IP2X	■	■
Reserveplatzabdeckung	■	■
Verschlusschrauben plombierbar	■	■
Verschlusskappen	■	■
Stromkreisbezeichnung	■	■
Komplette Anschlussplatte	■	-
Geteilte Anschlussplatte	-	■

PC: Polycarbonat

ABS: Acrylnitril-Butadien-Styrol

Nennspannung: 1000 V AC, 1500 V DC



Reihen / TE	Beschreibung	Tür	Typen- bezeichnung	Artikel-Nr.	VPE (Stk.)
-------------	--------------	-----	-----------------------	-------------	---------------

IKA-C Aufputz Kleinverteiler, IP65

IP65 (IK08)

- Aufputz
- Schutzklasse II, totalisoliert
- Korpus aus ABS gefertigt, Tür aus Polycarbonat
- 1-reihig, 12 und 18 Teilungseinheiten
- Komplette herausnehmbare DIN-Schiene
- Bis zu 46 mm Platz unter der DIN-Schiene für komfortable Kabelverlegung
- Modul-Toleranzausgleich integriert im Abdeckrahmen
- Direkte Wandbefestigungsmöglichkeit, ohne das Gehäuse anbohren zu müssen
- Tiefenverstellbare DIN-Schiene
- Montagemöglichkeiten von Schuko-Steckdosen, CEE-Dosen, Not-Aus Schalter, usw.
- Neutral- und Schutzleiterklemmen, fingersicher IP2X mit solider Schraubtechnik
- Schneller und einfacher Wechsel des Türanschlages
- Vorgeprägte metrische Kabeleinführungen in den Seitenwänden
- Intuitive Ver- und -Entriegelung der Tür, Zylinderschloss optional im Zubehör
- Korpus RAL 7035, Tür transparent
- Glühdrahtprüfung 650 °C
- Halogenfrei

VT34016



1 / 12	mit 1x N/PE-Schraubklemme je 6x 4,5 + 6x 5,5 mm ² und je 1x 7,5 + 1x 8,5 mm ² , ohne Anschlussplatte	transparent	IKA-C-1/12-ST-X	187356	1
--------	---	-------------	-----------------	--------	---

VT33916



1 / 12	mit 1x N/PE-Schraubklemme je 6x 4,5 + 6x 5,5 mm ² und je 1x 7,5 + 1x 8,5 mm ² , mit einzeln wechselbarer Anschlussplatte	transparent	IKA-C-1/12-ST-LID	187357	1
--------	--	-------------	-------------------	--------	---

VT33816



1 / 18	mit 1x N/PE-Schraubklemme je 8x 4,5 + 8x 5,5 mm ² und je 1x 7,5 + 1x 8,5 mm ² , ohne Anschlussplatte	transparent	IKA-C-1/18-ST-X	187351	1
--------	---	-------------	-----------------	--------	---

vt33716



1 / 18	mit 1x N/PE-Schraubklemme je 8x 4,5 + 8x 5,5 mm ² und je 1x 7,5 + 1x 8,5 mm ² , mit einzeln wechselbarer Anschlussplatte	transparent	IKA-C-1/18-ST-LID	187352	1
--------	--	-------------	-------------------	--------	---

Technische Daten

IKA-C	
Elektrisch	
Ausführungen entsprechend	IEC/EN 62208
Schutzart	IP65 (IK08) nach EN 60529
Schutzklasse	II, totalisoliert
Bemessungsspannung	415 V AC
Isolationsspannung	1000 V AC, 1500 V DC
Max. zulässige Verlustleistung aller im Verteiler eingebauten Geräte bei 25 °K Temperaturdifferenz:	
1/12	39,1 W
1/18	47,6 W
Mechanisch	
Material	
Gehäuse	ABS
Tür	Polycarbonat
Farbe	
Gehäuse	grau RAL 7035
Tür	transparent
Gerätetragschiene	Hutschiene 35 x 7,5 mm Stahlblech verzinkt
UV-Stabilität	nein
Installationsart	Indoor
Halogenfrei, RoHs	ja
Metrische Vorprägungen	
IKA-C-1/12...	oben: 8xM20 + 2xM25 + 2xM32 + 1xM40 unten: 6xM20 + 2xM25 + 2xM32 + 1xM40 Seitenwand: 4xM25 Rückwand: 1xM25 + 1xM32 + 1xM25
IKA-C-1/18...	oben: 12xM20 + 6xM25 + 2xM32 + 1xM40 unten: 12xM20 + 6xM25 + 2xM32 + 1xM40 Seitenwand: 4xM25 Rückwand: 1xM25 + 1xM32 + 1xM25

Max. Anschlussquerschnitte und Bestückung der N/PE-Schraubklemmen

	[mm ²]
IKA-C-1/12...	je 8x 4,5 + 8x 5,5 und je 1x 7,5 + 1x 8,5
IKA-C-1/18...	je 8x 4,5 + 8x 5,5 und je 1x 7,5 + 1x 8,5

Hinweis: Die Anzugsdrehmomente [Nm] der N/PE-Schraubklemmen sind direkt auf dem Klemmgehäuse vermerkt.

Abmessungen (mm)

IKA-1/8....

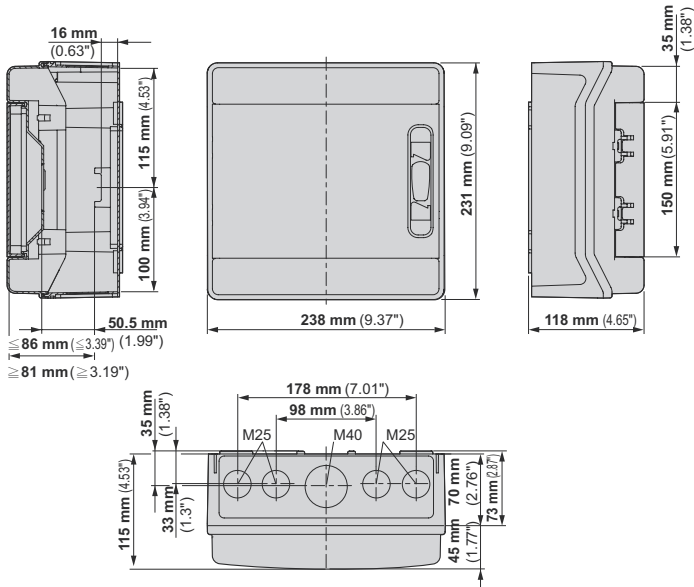

IKA-1/12....

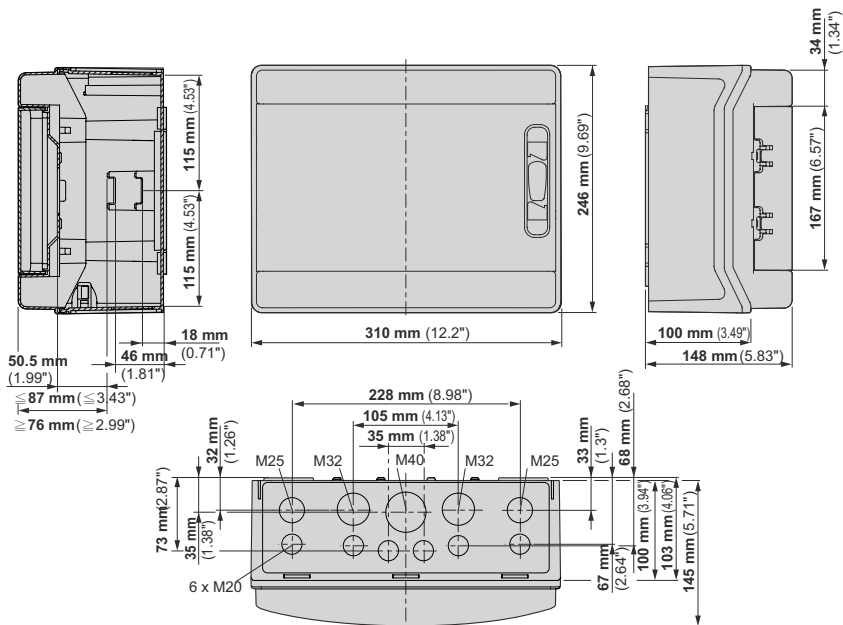

Abmessungen (mm)

IKA-2/24....

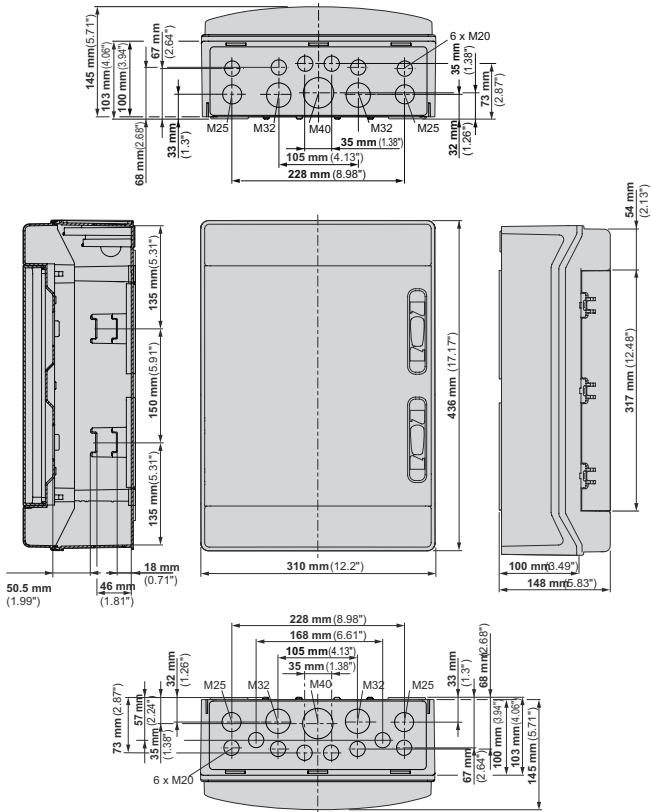

IKA-3/36....

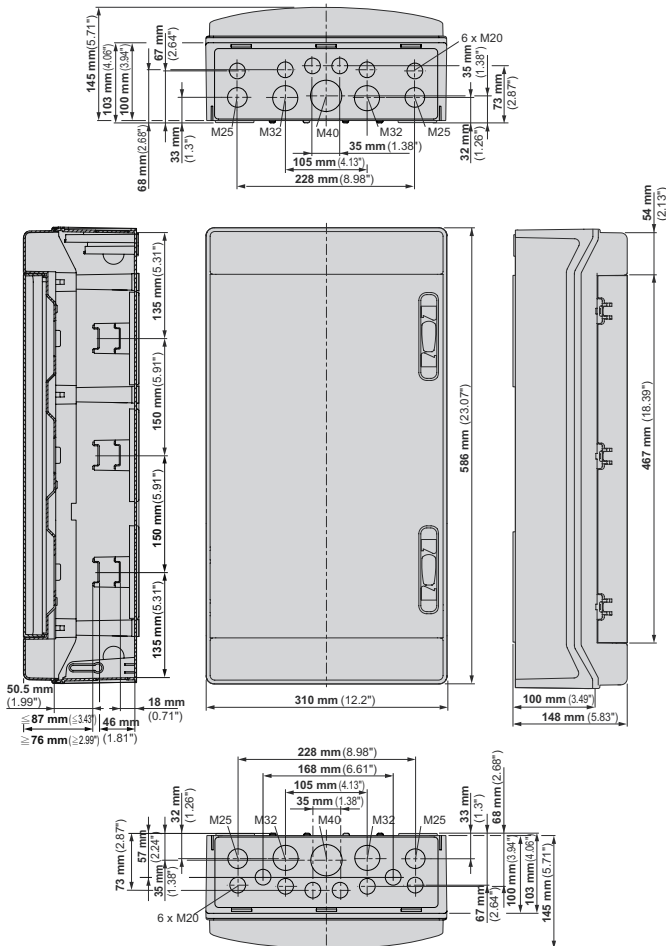

Abmessungen (mm)

IKA-1/18....

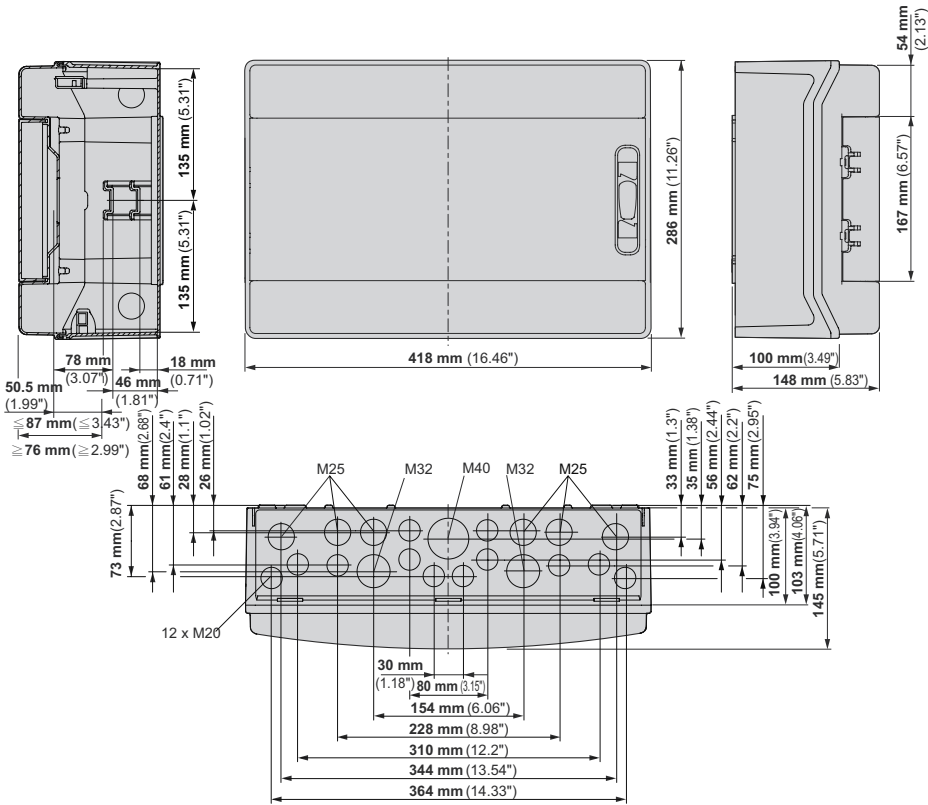

IKA-2/36....

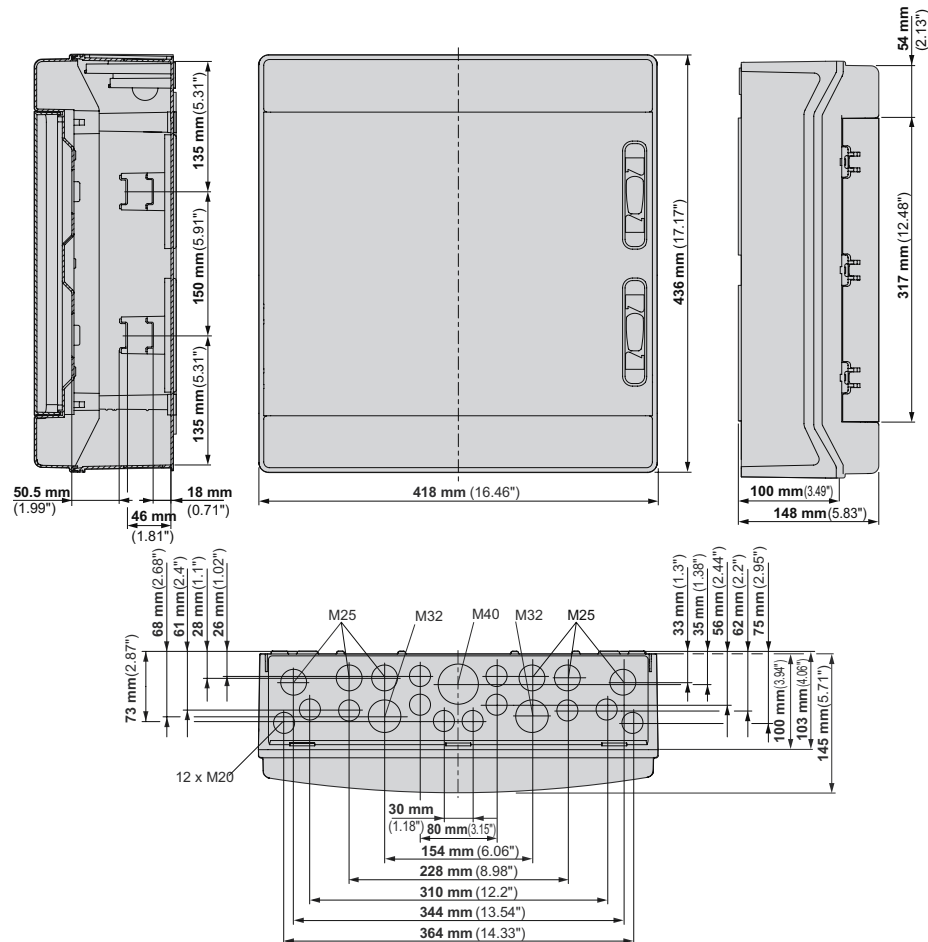

Abmessungen (mm)

IKA-3/54....

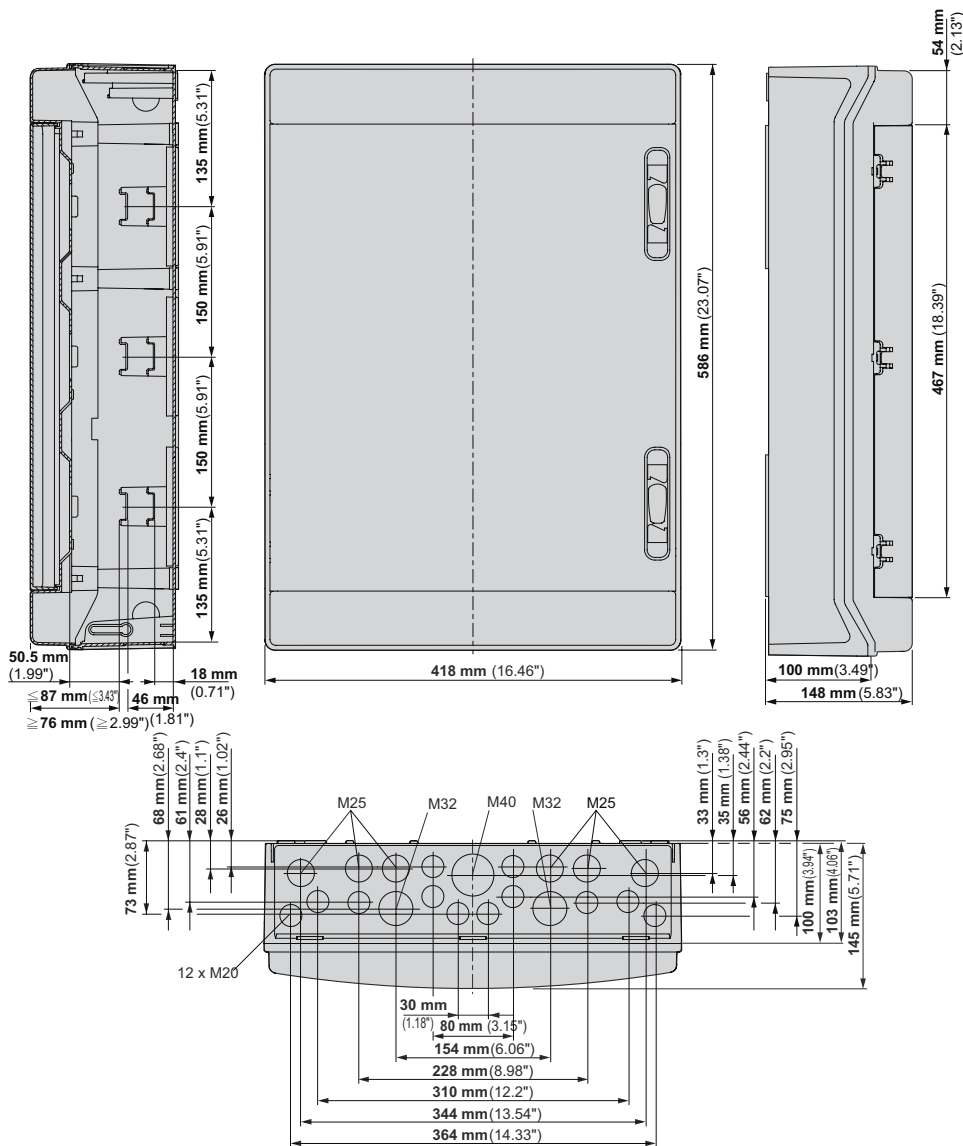

Wandbefestigungslöcher IKA...

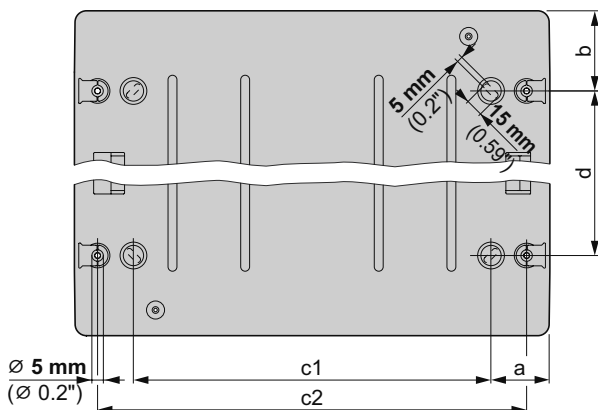

Type	a [mm]	b [mm]	c1 [mm]	c2 [mm]	d [mm]
IKA-1/4...	45	55	76	126	121
IKA-1/6...	52.5	55	97	162	121
IKA-1/8...	52.5	55	133	198	121
IKA-1/12...	51.5	62.5	207	270	121
IKA-2/24...	51.5	70.5	207	270	295
IKA-3/36...	51.5	70.5	207	270	445
IKA-1/18...	51.5	70.5	315	378	145
IKA-2/36...	51.5	70.5	315	378	295
IKA-3/54...	51.5	70.5	315	378	445

Abmessungen (mm)

IKA-C-1/12-ST-X

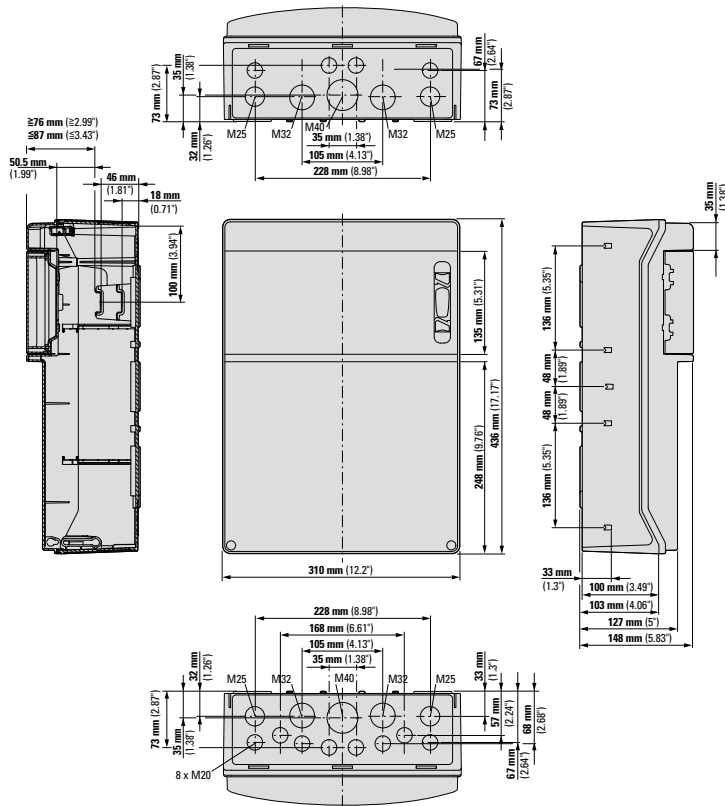

IKA-C-1/12-ST-LID

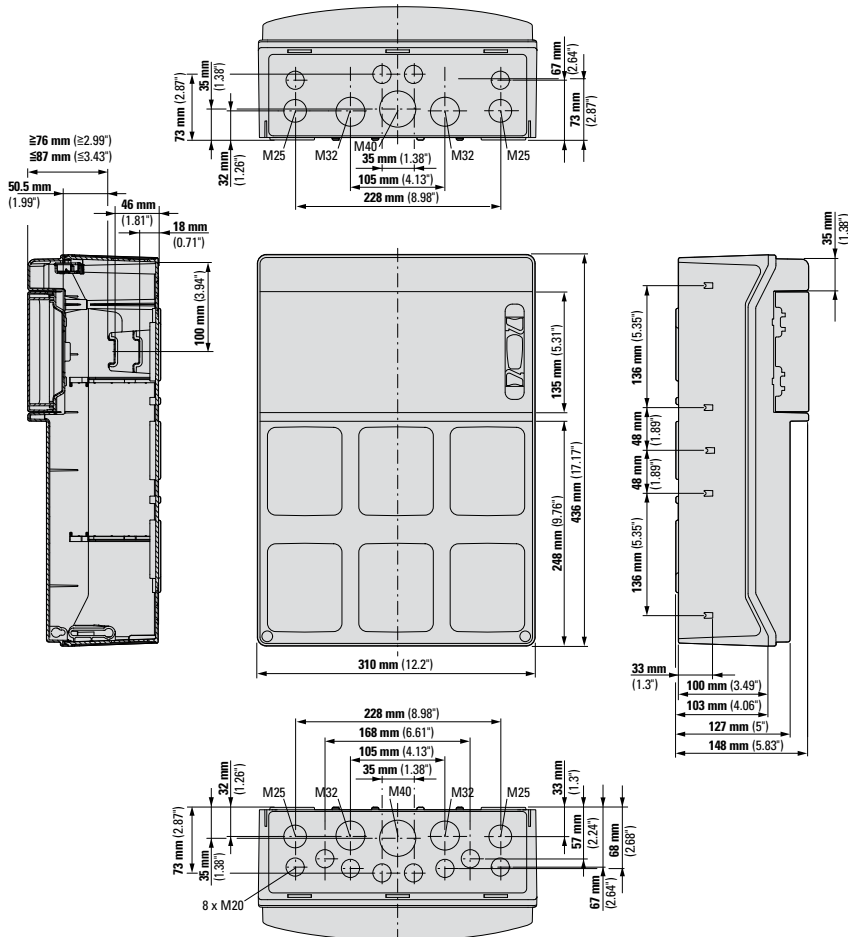

Abmessungen (mm)

IKA-C-1/18-ST-X

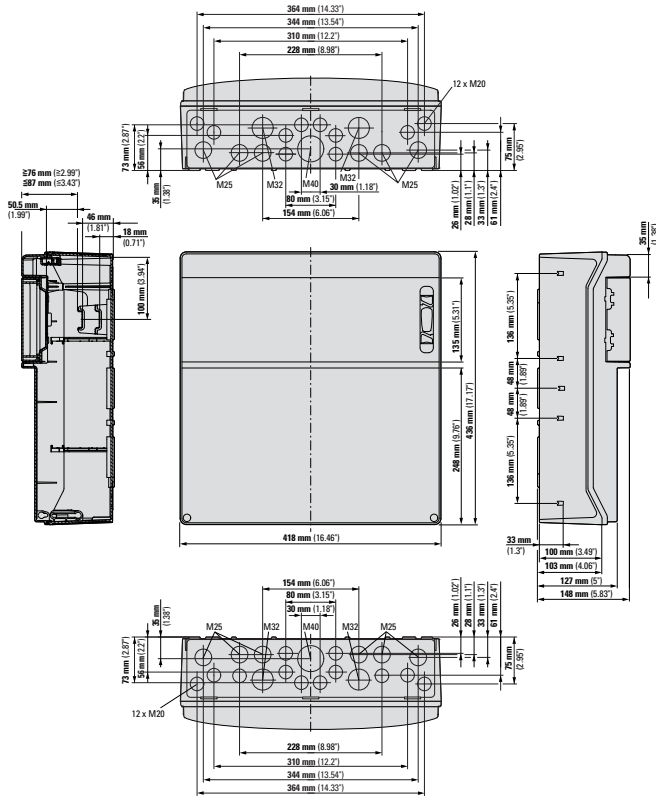

IKA-C-1/18-ST-LID

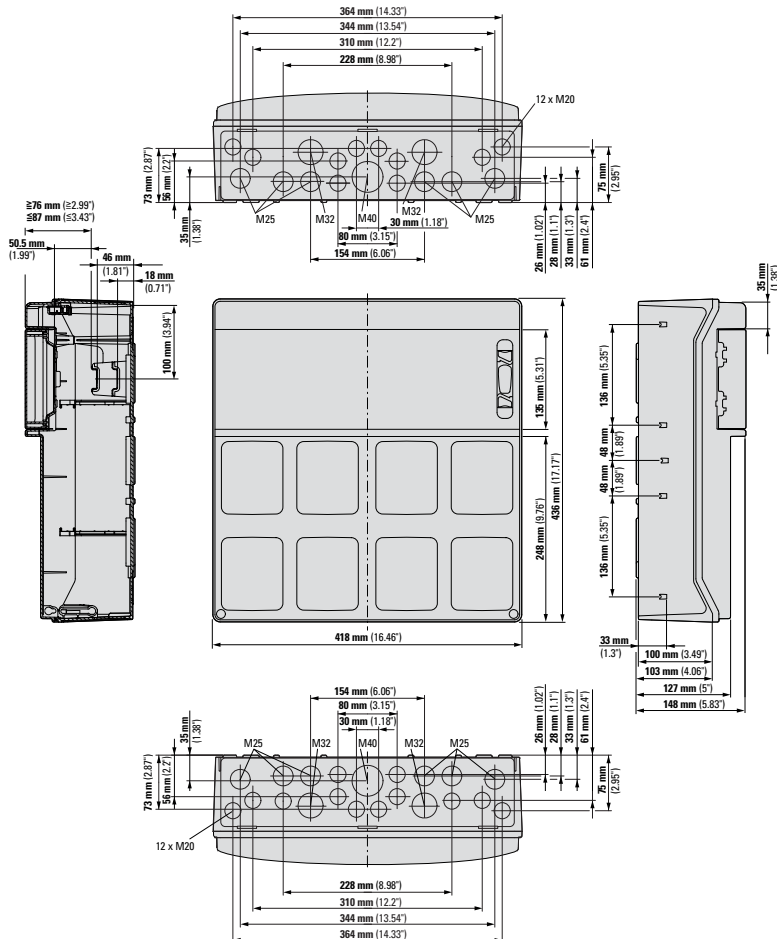

vt28619



wa_vt06313



vt28719



vt11816



Beschreibung

- Aufbau des Verteilers erfolgt im 2-Stufen Prinzip (Mauerwanne / Montageeinsatz + Tür)
- Einbautiefe: nur 100 mm (speziell für Hohlwände mit geringer Wandstärke geeignet)
- 2- bis 6-reihig 24 TE/Reihe
- 4- bis 6-reihig 33 TE/Reihe
- Schutzart IP30
- Schutzklasse I
- Komplettypen inklusive Neutral- und Schutzleiterklemmen
- Mauerwanne (verzinkt) vorbereitet für Kabeleinführung oben/unten
- Montageeinsatz inkl. Tür und Blendrahmen, Stahlblech phosphatiert und polyesterpulverbeschichtet in RAL 9016 (weiß)
- Metall-Frontplatten mit Kontaktierung auf Gehäuse
- Ausführung der Stahlblechtür mit und ohne Sichtfenster
- 150 mm DIN-Schienenabstand (ideal für Schaltgeräteverschiebungen)
- Vorbereitete Gehäuse mit Montageplatte als Mediaverteiler einsetzbar
- Schraub- und Kombi-Steckklemme mittels Klemmenträger integrierbar

BF-U-2S Unterputz/Hohlwand Flachverteiler, IP30



TE pro Reihe / Reihen

Typen-
bezeichnung

Artikel-Nr. VPE
(Stk.)

BF-U(T)-2S Unterputz/Hohlwand Flachverteiler, IP30, Einbautiefe 100 mm

Lieferumfang:

- Mauerwanne (geschweißte Konstruktion)
- Montageeinsatz inkl. Tür und Blendrahmen
- DIN-Tragschienen
- Frontplatten
- Schutz- und Neutralleiterklemmen

Unterputz/Hohlwand Flachverteiler BF-U-2S-./...-100 ohne Sichtfenster, komplett

Weiß

wa_vt01513



24 / 2	BF-U-2S-2/48-100	182464	1
24 / 3	BF-U-2S-3/72-100	182465	1
24 / 4	BF-U-2S-4/96-100	182466	1
24 / 5	BF-U-2S-5/120-100	182467	1
24 / 6	BF-U-2S-6/144-100	182468	1

vt28619



33 / 4	BF-U-2S-4/132-100	182469	1
33 / 5	BF-U-2S-5/165-100	182470	1
33 / 6	BF-U-2S-6/198-100	182471	1

Unterputz/Hohlwand Flachverteiler BF-UT-2S-./...-100 mit Sichtfenster, komplett

Weiß

wa_vt06313



24 / 2	BF-UT-2S-2/48-100	182472	1
24 / 3	BF-UT-2S-3/72-100	182473	1
24 / 4	BF-UT-2S-4/96-100	182474	1
24 / 5	BF-UT-2S-5/120-100	182475	1
24 / 6	BF-UT-2S-6/144-100	182476	1

vt28819



33 / 4	BF-UT-2S-4/132-100	182477	1
33 / 5	BF-UT-2S-5/165-100	182478	1
33 / 6	BF-UT-2S-6/198-100	182479	1



TE pro Reihe / Reihen

Typen-
bezeichnungArtikel-Nr. VPE
(Stk.)**BF-UTM-2S Unterputz/Hohlwand Mediaverleiter, IP30, Einbautiefe 100 mm**

Lieferumfang:

- Mauerwanne (geschweißte Konstruktion)
- Montageeinsatz inkl. Tür und Blendrahmen
- Mikroperforierte Montageplatte
- DIN-Tragschiene

Unterputz/Hohlwand Mediaverleiter BF-UTM-2S-./...-100 mit Sichtfenster, komplett**Weiß**

vt11816



2-reihig mit Montageplatte	BF-UTM-2S-2/48-100	182480	1
3-reihig mit Montageplatte	BF-UTM-2S-3/72-100	182481	1
4-reihig mit Montageplatte	BF-UTM-2S-4/96-100	182482	1
5-reihig mit Montageplatte	BF-UTM-2S-5/120-100	182483	1

Technische Daten

BF-U(T(M))-2S-./...-100		
Elektrisch		
Ausführungen entsprechend	IEC/EN 61439-1/3; IEC/EN 62208	
Schutzart	IP30	
Schutzklasse	I	
Schlagfestigkeit	IK07 (Ausführung Stahlblechtür mit Sichtfenster) IK08 (Ausführung Stahlblechtür geschlossen)	
Bemessungsspannung	240/415 V AC @ 50/60 Hz	
Bemessungsisolationsspannung	415 V AC	
Nennstrombereich	max. 125 A	
Max. zulässige Verlustleistung aller im Verteiler eingebauten Geräte bei 35 °K Temperaturdifferenz (ΔT *):		
BF-U(T)-2S-2/48-100	54 W	
BF-U(T)-2S-3/72-100	66 W	
BF-U(T)-2S-4/96-100	78 W	
BF-U(T)-2S-5/120-100	90 W	
BF-U(T)-2S-6/144-100	102 W	
BF-U(T)-2S-4/132-100	101 W	
BF-U(T)-2S-5/165-100	115 W	
BF-U(T)-2S-6/198-100	130 W	
* die Umgebungstemperatur wurde mit 35 °C definiert		
Mechanisch		
Mauerwanne	Stahlblech verzinkt	
Montageeinsatz mit Blendrahmen	Stahlblech phosphatiert und pulverbeschichtet, RAL 9016	
Tür mit/ohne Sichtfenster	Stahlblech phosphatiert und pulverbeschichtet, RAL 9016	
Sichtfenster	PVC transparent	
Gerätetragschiene	Stahlblech verzinkt	
Tragschienenabstand	150 mm	
Montageplatte (nur bei Mediaverteiler)	Stahlblech verzinkt	
Installationsart	Indoor	
N/PE-Klemmenbestückung (max. 63 A)	N	PE
BF-U(T)-2S-2/48-100	1x KL29 + 1x KL7	1x KL45
BF-U(T)-2S-3/72-100	1x KL29 + 2x KL7	1x KL45
BF-U(T)-2S-4/96-100	1x KL29 + 3x KL7	1x KL45
BF-U(T)-2S-5/120-100	1x KL29 + 4x KL7	1x KL45
BF-U(T)-2S-6/144-100	1x KL29 + 5x KL7	1x KL45
BF-U(T)-2S-4/132-100	1x KL45 + 3x KL7	1x KL60
BF-U(T)-2S-5/165-100	1x KL45 + 4x KL7	1x KL60
BF-U(T)-2S-6/198-100	1x KL45 + 5x KL7	1x KL60
Definition Klemmstellen je Type		
KL7	1x 25 mm ² / 6x 16 mm ²	
KL29	2x 25 mm ² / 27x 16 mm ²	
KL45	2x 25 mm ² / 43x 16 mm ²	
KL60	2x 25 mm ² / 58x 16 mm ²	

Funktionale Produktmerkmale

- **Mauerwanne** mit leicht ausbrechbaren Kabeleinführungsöffnungen oben und unten. Zusätzlich befinden sich in der Mauerwanne Schlitzlöcher (rückseitig) um gegebenenfalls eine Befestigung/Zugentlastung der Kabel gleich nach der Einführung zu gewährleisten. Eine seitliche Anreihung kann mittels integrierter Laschen, die gleichzeitig für die Befestigung im Mauerwerk dienen, realisiert werden. Diese Laschen ermöglichen eine Montage von 2 nebeneinander positionierten Verteilern im geeigneten Abstand, um bei der Befestigung des Einsatzes eine Kollision der Türrahmen zueinander zu vermeiden. Für den Einsatz in Hohlwänden ist ein geeignetes Befestigungsset BFZ-HWS als Zubehör erhältlich.
- **Montageeinsatz** inkl. Tür und Blendrahmen wird gleich mit der richtigen Anzahl an Tragschienen (35 x 7,5 mm) ausgeliefert. Diese sind bereits im Auslieferungszustand fest mit dem Einsatz vernietet. Der Mediaverteiler ist standardmäßig mit einer mikroperforierten Montageplatte für den universellen Einbau von Komponenten ausgestattet. Zusätzlich bietet eine Tragschiene im oberen Bereich Platz für Hutschienengeräte. Durch die sorgfältig ausgewählte Anordnung der Langlöcher zum Verschrauben mit der Mauerwanne wird auf einfache Art und Weise ein 3D-Putzausgleich geschaffen (Ausrichtung links/rechts bzw. in der Tiefe). Schraubklemmen sind direkt am Montageeinsatz vormontiert (kein Verlust von Teilungseinheiten). Weiters können bei Bedarf zusätzliche Klemmen (Schraub- oder Kombisteckklemme) sowohl seitlich als auch oben und unten mittels Halter BFZ-KTH-KSK bzw. BFZ-KTH-SK installiert werden.
- **Stahlblechtür** mit Drehriegelverschluss in Ausführung mit oder ohne Sichtfenster. Beim Mediaverteiler handelt es sich um eine Sichtfenster-Tür mit zusätzlichen Lüftungsschlitzen (oben/unten) für passive Belüftung.
- **Frontplatten** sind standardmäßig mit unseren etablierten Verschlüssen ausgestattet, welche selbsttätig durch Schließen und Anziehen der Schraube eine Kontaktierung auf Gehäuse herstellen (Erdungsverbinding).

Übersicht der einzelnen Komponenten

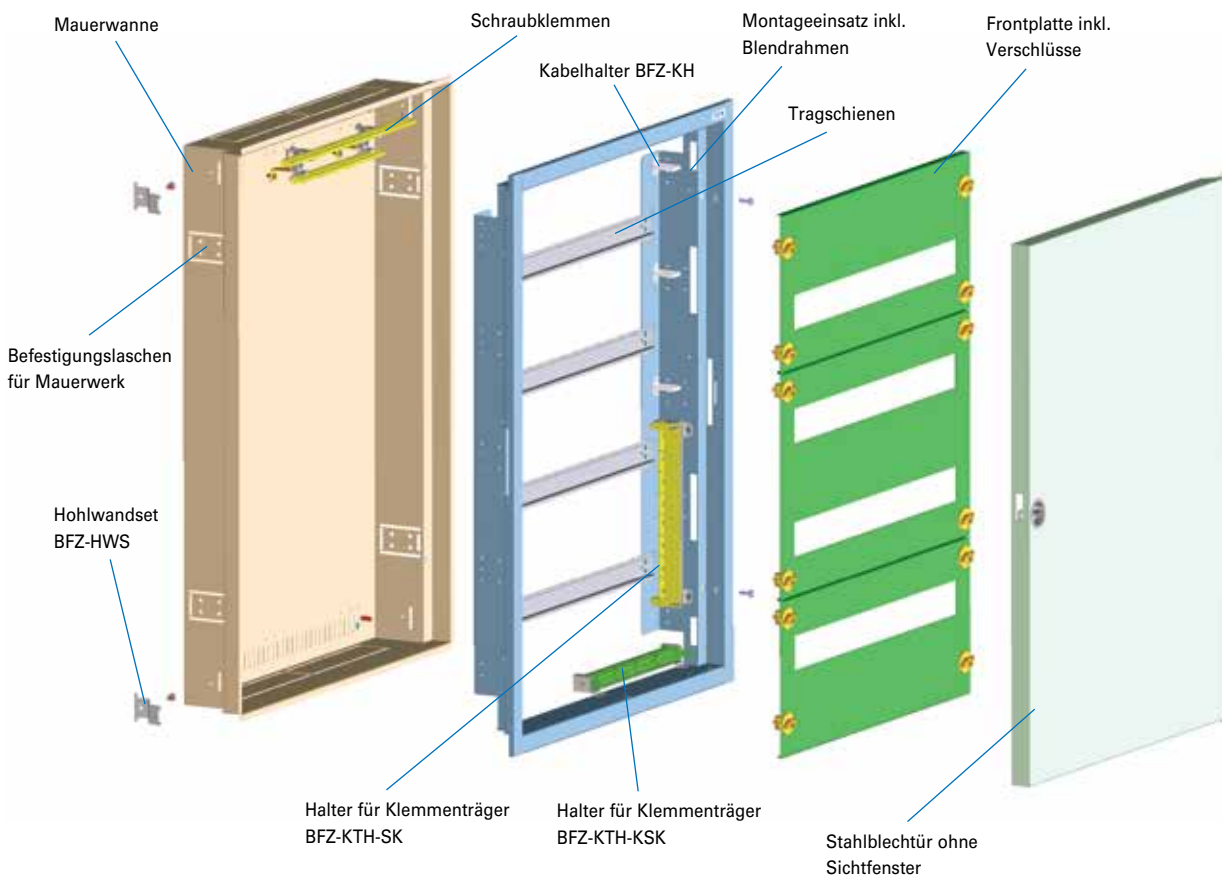

Flat_3D

Abmessungen (mm)

Unterputz/Hohlwand-Flachverteiler mit 24 TE pro Reihe

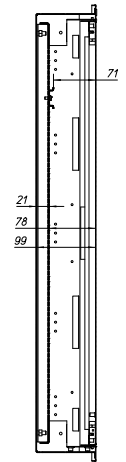
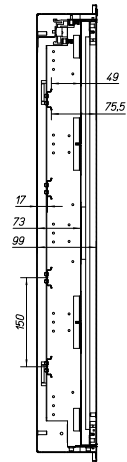
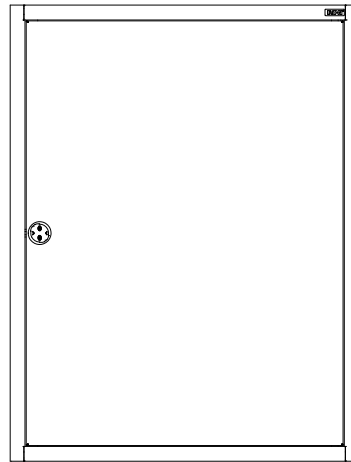
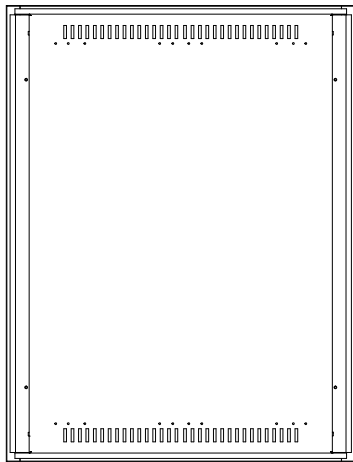

Standard-Aufbau mit Tragschiene

Mediaverleiter mit Montageplatte

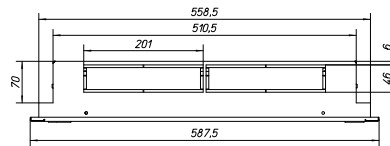

Type	H	H1
BF-U(TM)-2S-2/48-100	468	439
BF-U(TM)-2S-3/72-100	618	589
BF-U(TM)-2S-4/96-100	768	739
BF-U(TM)-2S-5/120-100	918	889
BF-U(T)-2S-6/144-100	1068	1039

Unterputz/Hohlwand-Flachverteiler mit 33 TE pro Reihe

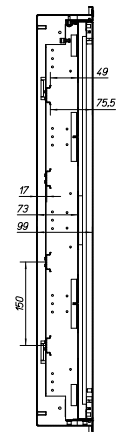
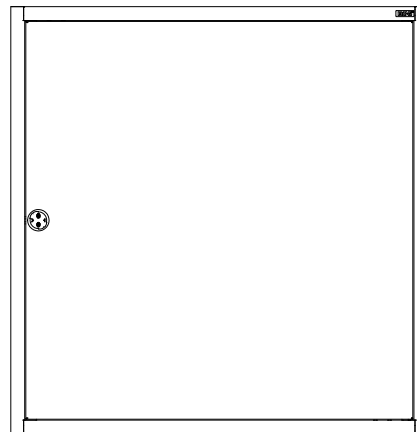
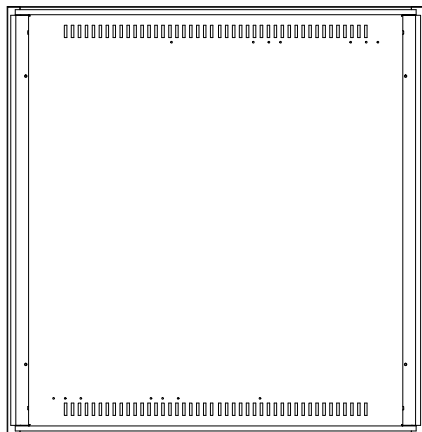

Standard-Aufbau mit Tragschiene

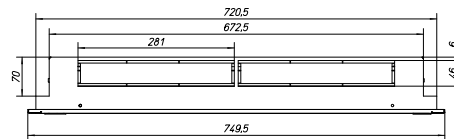

Type	H	H1
BF-U(T)-2S-4/132-100	768	739
BF-U(T)-2S-5/165-100	918	889
BF-U(T)-2S-6/198-100	1068	1039

wa_v01113



wa_v01213



wa_v06313



Beschreibung

- Unterputz-Installationsflachverteiler
- 2- bis 6-reihig 24TE/Reihe (Ausführungen A, E, C)
- 4- bis 6-reihig 33TE/Reihe (Ausführungen A, C, P)
- IP30
- Schutzklasse I
- Stahlblechgehäuse polyesterpulverbeschichtet (weiß RAL 9016; Ausführung C auch in grau RAL 7035)
- Eaton Leistungsschalter integrierbar
- Metall-Frontplatten mit Kontaktierung auf Gehäuse
- Herausnehmbares DIN-Schienenengerüst
- Großzügiger Verdrahtungsraum
- 150 mm DIN-Schienenabstand (ideal für Schaltgeräteverschiebungen)
- Gehäuse komplett (inklusive N/PE-Klemmen)
- Geringe Einbautiefe: 127 mm
- Universalmontageplatte



TE pro Reihe / Reihen

Typen-
bezeichnung

Artikel-Nr. VPE
(Stk.)

BF-U Unterputz Flachverteiler, IP30, Ausführung A

Lieferumfang:

- Mauerwanne mit Türrahmen
- Tür mit Drehriegelverschluss
- DIN-Schienenengerüst
- Frontplatten
- Schutz- und Neutralleiterklemmen

BF-U-./.-A Unterputz Flachverteiler, komplett

Weiß

wa_vt01513



24 / 2	BF-U-2/48-A	240737	1
24 / 3	BF-U-3/72-A	240738	1
24 / 4	BF-U-4/96-A	240739	1
24 / 5	BF-U-5/120-A	240740	1
24 / 6	BF-U-6/144-A	240741	1
33 / 4	BF-U-4/132-A	240745	1
33 / 5	BF-U-5/165-A	240746	1
33 / 6	BF-U-6/198-A	240747	1

Beschreibung BF-U Unterputz Flachverteiler, IP30, Ausführung A

- Installationsflachverteiler für Unterputzmontage
- 2- bis 6-reihig mit je 24 Teilungseinheiten (TE) pro Reihe
- 4- bis 6-reihig mit je 33 Teilungseinheiten (TE) pro Reihe

Gehäuse:

- Geschlossene Konstruktion inklusive Rückwand
- Rückwand als Befestigungsebene nutzbar
- 2 Kabeldurchsteckflansche bei Flachverteiler mit 24 TE Breite oben
- 3 Kabeldurchsteckflansche bei Flachverteiler mit 33 TE Breite oben
- Vorgeprägte Kabeleinführungsöffnungen unten
- Klemmen am Gehäuse vormontiert (kein Verlust von Teilungseinheiten)

Mauerwanne:

- Mauerwanne mit Türrahmen
- Rückwand als Befestigungsebene nutzbar
- Leicht ausbrechbare Kabeleinführungsöffnungen
- 127 mm Tiefe
- Klemmen am Gehäuse vormontiert (kein Verlust von Teilungseinheiten)
- 4 seitliche Befestigungslaschen

Tür:

- Stahlblechtür mit Drehriegelverschluss weiß im Lieferumfang
- Stahlblechtür mit erweiterter Tiefe (wird z.B. zum Einbau von RMO-Komponenten in der Tür benötigt) ist als Zubehör erhältlich (BFZ-OTR-./...)
- Stahlblechtür mit Sichtfenster ist als Zubehör erhältlich (BFZ-OTT-./...)

DIN-Schienenengerüst:

- Herausnehmbares DIN-Schienenengerüst
- Für 45 mm Reiheneinbaugeräte
- 150 mm DIN-Schienenabstand
- Eaton Leistungsschalter mittels Einbauset integrierbar (BFZ-NZM1-SET(/33))
- Einbau einer Universalmontageplatte mittels Einbauset (BFZ-U-MPL..) möglich

Frontplatte:

- Kontaktierung der Metall-Frontplatte durch speziellen Verschluss auf Gehäuse

Technische Daten

		BF-U-./.-A
Elektrisch		
Ausführungen entsprechend	IEC/EN 61439-1/3; IEC/EN 62208	
Schutzart	IP30 nach EN 60529	
Schutzklasse	I	
Bemessungsspannung	240/415 V AC; 50/60 Hz	
Bemessungsisolationsspannung	415 V AC	
Nennstrombereich	max. 125/160 A (je nach Eingangsschalter)	
Max. zulässige Verlustleistung aller im Flachverteiler eingebauten Geräte bei 35 °C Umgebungstemperatur:		
BF-U-2/48	67 W	
BF-U-3/72	81 W	
BF-U-4/96	94 W	
BF-U-4/132	118 W	
BF-U-5/120	108 W	
BF-U-5/165	134 W	
BF-U-6/144	122 W	
BF-U-6/198	142 W	
Mechanisch		
Gehäuse	Stahlblech polyesterpulverbeschichtet	
Tür	Stahlblech polyesterpulverbeschichtet	
Frontplatten	Stahlblech polyesterpulverbeschichtet	
DIN-Schienenengerüst	Stahlblech verzinkt	
Klemmenträger	PPO	
Farbe	weiß RAL 9016	
DIN-Schienenabstand	150 mm	
N/PE-Klemmenbestückung (max. 63 A)	N [mm ²]	PE [mm ²]
BF-U-2/48	2x 25 + 9x 16	2x 25 + 27x 16
BF-U-3/72	2x 25 + 9x 16	2x 25 + 27x 16
BF-U-4/96	2x 25 + 9x 16	2x 25 + 43x 16
BF-U-4/132	2x 25 + 9x 16	2x 25 + 58x 16
BF-U-5/120	2x 25 + 9x 16	2x 25 + 58x 16
BF-U-5/165	2x 25 + 9x 16	2x 25 + 74x 16
BF-U-6/144	2x 25 + 9x 16	2x 25 + 58x 16
BF-U-6/198	2x 25 + 9x 16	2x 25 + 74x 16

Kabeleinführungen oben

24 TE pro Reihe	33 TE pro Reihe
Vorprägungen: 4x (88x46 mm)	Vorprägungen: 5x (88x46 mm)

Kabeleinführungen unten

24 TE pro Reihe	33 TE pro Reihe
Vorprägungen: 4x (88x46 mm)	Vorprägungen: 5x (88x46 mm)



TE pro Reihe / Reihen

Typen-
bezeichnung

Artikel-Nr. VPE
(Stk.)

BF-U Unterputz Flachverteiler, IP30, Ausführung P

Lieferumfang:

- Mauerwanne mit Türrahmen
- Tür mit Drehriegelverschluss (mit oder ohne Sichtfenster)
- DIN-Schienenengerüst
- Frontplatten
- Schutz- und Neutralleiterklemmen

BF-U-./...(-G)-P Unterputz Flachverteiler, ohne Sichtfenster, komplett

Weiß

wa_vt01513



24 / 3	BF-U-3/72-P	285349	1
24 / 4	BF-U-4/96-P	285350	1
24 / 5	BF-U-5/120-P	285351	1
24 / 6	BF-U-6/144-P	285352	1

BF-UT-./...(-G)-P Unterputz Flachverteiler, mit Sichtfenster, komplett

Weiß

wa_vt06313



24 / 3	BF-UT-3/72-P	289133	1
24 / 4	BF-UT-4/96-P	289134	1
24 / 5	BF-UT-5/120-P	289135	1
24 / 6	BF-UT-6/144-P	289136	1

Beschreibung BF-U Unterputz Flachverteiler, IP30, Ausführung P

- Installationsflachverteiler für Unterputzmontage
- 3- bis 6-reihig mit je 24 Teilungseinheiten (TE) pro Reihe

Gehäuse:

- Geschlossene Konstruktion inklusive Rückwand
- Rückwand als Befestigungsebene nutzbar
- 2 Kabeldurchsteckflansche bei Flachverteiler mit 24 TE Breite oben
- Vorgeprägte Kabeleinführungsöffnungen unten
- Klemmen am Gehäuse vormontiert (kein Verlust von Teilungseinheiten)

Mauerwanne:

- Mauerwanne mit Türrahmen
- Rückwand als Befestigungsebene nutzbar
- Leicht ausbrechbare Kabeleinführungsöffnungen
- 127 mm Tiefe
- Klemmen am Gehäuse vormontiert (kein Verlust von Teilungseinheiten)
- 4 seitliche Befestigungslaschen

Tür:

- Stahlblechtür mit Drehriegelverschluss weiß oder Stahlblechtür mit Sichtfenster und Drehriegelverschluss weiß im Lieferumfang
- Stahlblechtür mit erweiterter Tiefe (wird z.B. zum Einbau von RMQ-Komponenten in der Tür benötigt) ist als Zubehör erhältlich (BFZ-OTR-./...)

DIN-Schienenengerüst:

- Herausnehmbares DIN-Schienenengerüst
- Für 45 mm Reiheneinbaugeräte
- 150 mm DIN-Schienenabstand
- Eaton Leistungsschalter mittels Einbauset integrierbar (BFZ-NZM1-SET(/33))
- Einbau einer Universalmontageplatte mittels Einbauset (BFZ-U-MPL..) möglich

Frontplatte:

- Kontaktierung der Metall-Frontplatte durch speziellen Verschluss auf Gehäuse

Technische Daten

		BF-U-./.-P
Elektrisch		
Ausführungen entsprechend	IEC/EN 61439-1/3; IEC/EN 62208	
Schutzart	IP30 nach EN 60529	
Schutzklasse	I	
Bemessungsspannung	240/415 V AC; 50/60 Hz	
Bemessungsisolationsspannung	415 V AC	
Nennstrombereich	max. 125/160 A (je nach Eingangsschalter)	
Max. zulässige Verlustleistung aller im Flachverteiler eingebauten Geräte bei 35 °C Umgebungstemperatur:		
BF-U-3/72	81 W	
BF-U-4/96	94 W	
BF-U-5/120	108 W	
BF-U-6/144	122 W	
Mechanisch		
Gehäuse	Stahlblech polyesterpulverbeschichtet	
Tür	Stahlblech polyesterpulverbeschichtet	
Frontplatten	Stahlblech polyesterpulverbeschichtet	
DIN-Schienenengerüst	Stahlblech verzinkt	
Klemmenträger	PPO	
Farbe	weiß RAL 9016	
DIN-Schienenabstand	150 mm	
N/PE-Klemmenbestückung (max. 63 A)	N [mm ²]	PE [mm ²]
BF-U-3/72	2x 25 + 43x 16	2x 25 + 43x 16
BF-U-4/96	2x 25 + 58x 16	2x 25 + 58x 16
BF-U-5/120	2x 25 + 58x 16	2x 25 + 58x 16
BF-U-6/144	2x 25 + 58x 16	2x 25 + 58x 16

Kabeleinführungen oben

24 TE pro Reihe

Vorprägungen: 4x (88x46 mm)

Kabeleinführungen unten

24 TE pro Reihe

Vorprägungen: 4x (88x46 mm)



TE pro Reihe / Reihen

Typen-
bezeichnung

Artikel-Nr. VPE
(Stk.)

BF-U Unterputz Flachverteiler, IP30, Ausführung C

Lieferumfang:

- Mauerwanne mit Türrahmen (weiß oder grau)
- Tür mit Drehriegelverschluss (weiß oder grau mit oder ohne Sichtfenster)
- DIN-Schienenengerüst
- Frontplatten (weiß oder grau)
- Schutz- und Neutralleiterklemmen

BF-U-./...(-G)-C Unterputz Flachverteiler, ohne Sichtfenster, komplett

Weiß

wa_vt01513



24 / 2	BF-U-2/48-C	113689	1
24 / 3	BF-U-3/72-C	283048	1
24 / 4	BF-U-4/96-C	283049	1
24 / 5	BF-U-5/120-C	283050	1
24 / 6	BF-U-6/144-C	283051	1
33 / 4	BF-U-4/132-C	103097	1
33 / 5	BF-U-5/165-C	103098	1
33 / 6	BF-U-6/198-C	103099	1

Grau

wa_vt01613



24 / 2	BF-U-2/48-G-C	113690	1
24 / 3	BF-U-3/72-G-C	283056	1
24 / 4	BF-U-4/96-G-C	283057	1
24 / 5	BF-U-5/120-G-C	283058	1
24 / 6	BF-U-6/144-G-C	283059	1
33 / 4	BF-U-4/132-G-C	103100	1
33 / 5	BF-U-5/165-G-C	103101	1
33 / 6	BF-U-6/198-G-C	103102	1

BF-UT-./...(-G)-C Unterputz Flachverteiler, mit Sichtfenster, komplett

Weiß

wa_vt06313



24 / 2	BF-UT-2/48-C	113691	1
24 / 3	BF-UT-3/72-C	103117	1
24 / 4	BF-UT-4/96-C	103118	1
24 / 5	BF-UT-5/120-C	103119	1
24 / 6	BF-UT-6/144-C	103120	1
33 / 4	BF-UT-4/132-C	103121	1
33 / 5	BF-UT-5/165-C	103122	1
33 / 6	BF-UT-6/198-C	103123	1

Grau

wa_vt07513



24 / 2	BF-UT-2/48-G-C	113692	1
24 / 3	BF-UT-3/72-G-C	103124	1
24 / 4	BF-UT-4/96-G-C	103125	1
24 / 5	BF-UT-5/120-G-C	103126	1
24 / 6	BF-UT-6/144-G-C	103127	1
33 / 4	BF-UT-4/132-G-C	103128	1
33 / 5	BF-UT-5/165-G-C	103129	1
33 / 6	BF-UT-6/198-G-C	103130	1

Beschreibung BF-U Unterputz Flachverteiler, IP30, Ausführung C

- Installationsflachverteiler für Unterputzmontage
- 2- bis 6-reihig mit je 24 Teilungseinheiten (TE) pro Reihe
- 4- bis 6-reihig mit je 33 Teilungseinheiten (TE) pro Reihe

Gehäuse:

- Geschlossene Konstruktion inklusive Rückwand
- Rückwand als Befestigungsebene nutzbar
- 2 Kabeldurchsteckflansche bei Flachverteiler mit 24 TE Breite oben
- Vorgeprägte Kabeleinführungsöffnungen unten
- Klemmen am Gehäuse vormontiert (kein Verlust von Teilungseinheiten)

Mauerwanne:

- Mauerwanne mit Türrahmen
- Rückwand als Befestigungsebene nutzbar
- Leicht ausbrechbare Kabeleinführungsöffnungen
- 127 mm Tiefe
- Klemmen am Gehäuse vormontiert (kein Verlust von Teilungseinheiten)
- 4 seitliche Befestigungslaschen

Tür:

- Stahlblechtür mit Drehriegelverschluss weiß und grau im Lieferumfang
- Stahlblechtür mit Sichtfenster weiß und grau im Lieferumfang
- Stahlblechtür mit erweiterter Tiefe (wird z.B. zum Einbau von RMQ-Komponenten in der Tür benötigt) ist als Zubehör erhältlich (BFZ-OTR-./...)

DIN-Schienenengerüst:

- Herausnehmbares DIN-Schienenengerüst
- Für 45 mm Reiheneinbaugeräte
- 150 mm DIN-Schienenabstand
- Eaton Leistungsschalter mittels Einbauset integrierbar (BFZ-NZM1-SET/(33))
- Einbau einer Universalmontageplatte mittels Einbauset (BFZ-U-MPL.) möglich

Frontplatte:

- Kontaktierung der Metall-Frontplatte durch speziellen Verschluss auf Gehäuse

Technische Daten

		BF-U-./.-C
Elektrisch		
Ausführungen entsprechend	IEC/EN 61439-1/3; IEC/EN 62208	
Schutzart	IP30 nach EN 60529	
Schutzklasse	I	
Bemessungsspannung	240/415 V AC; 50/60 Hz	
Bemessungsisolationsspannung	415 V AC	
Nennstrombereich	max. 125/160 A (je nach Eingangsschalter)	
Max. zulässige Verlustleistung aller im Flachverteiler eingebauten Geräte bei 35 °C Umgebungstemperatur:		
BF-U(T)-2/48	67 W	
BF-U(T)-3/72	81 W	
BF-U(T)-4/96	94 W	
BF-U(T)-4/132	118 W	
BF-U(T)-5/120	108 W	
BF-U(T)-5/165	134 W	
BF-U(T)-6/144	122 W	
BF-U(T)-6/198	142 W	
Mechanisch		
Gehäuse	Stahlblech polyesterpulverbeschichtet	
Tür	Stahlblech polyesterpulverbeschichtet	
Frontplatten	Stahlblech polyesterpulverbeschichtet	
DIN-Schienenengerüst	Stahlblech verzinkt	
Klemmenträger	PPO	
Farbe	weiß RAL 9016, grau RAL 7035	
DIN-Schienenabstand	150 mm	
N/PE-Klemmenbestückung (max. 63 A)	N [mm²]	PE [mm²]
BF-U-2/48	2x 25 + 43x 16	2x 25 + 43x 16
BF-U-3/72	2x 25 + 43x 16	2x 25 + 43x 16
BF-U-4/96	2x 25 + 43x 16	2x 25 + 43x 16
BF-U-4/132	2x 25 + 58x 16	2x 25 + 58x 16
BF-U-5/120	2x 25 + 43x 16	2x 25 + 43x 16
BF-U-5/165	2x 25 + 58x 16	2x 25 + 58x 16
BF-U-6/144	2x 25 + 43x 16	2x 25 + 43x 16
BF-U-6/198	2x 25 + 58x 16	2x 25 + 58x 16

Kabeleinführungen oben

24 TE pro Reihe	33 TE pro Reihe
Vorprägungen: 4x (88x46 mm)	Vorprägungen: 5x (88x46mm)

Kabeleinführungen unten

24 TE pro Reihe	33 TE pro Reihe
Vorprägungen: 4x (88x46 mm)	Vorprägungen: 5x (88x46mm)

Abmessungen (mm)

Unterputzflachverteiler mit 24 TE pro Reihe

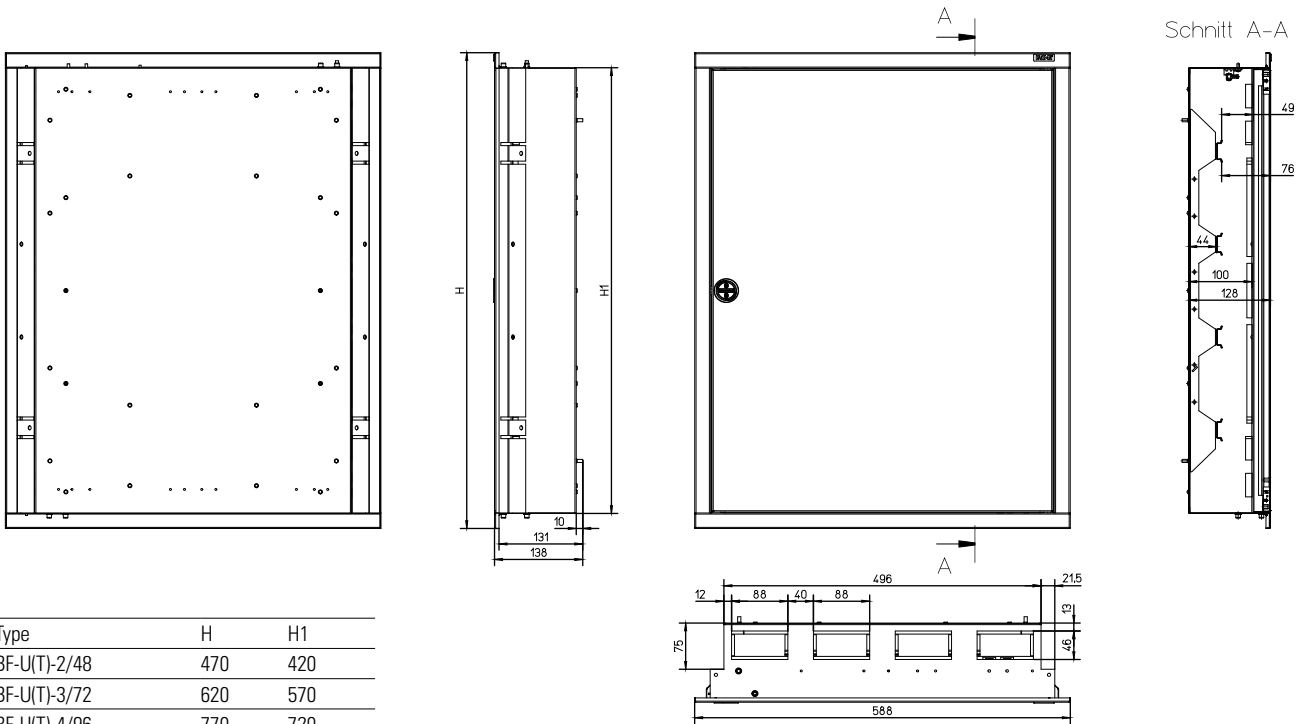

Type	H	H1
BF-U(T)-2/48	470	420
BF-U(T)-3/72	620	570
BF-U(T)-4/96	770	720
BF-U(T)-5/120	920	870
BF-U(T)-6/144	1070	1020

Unterputzflachverteiler mit 33 TE pro Reihe

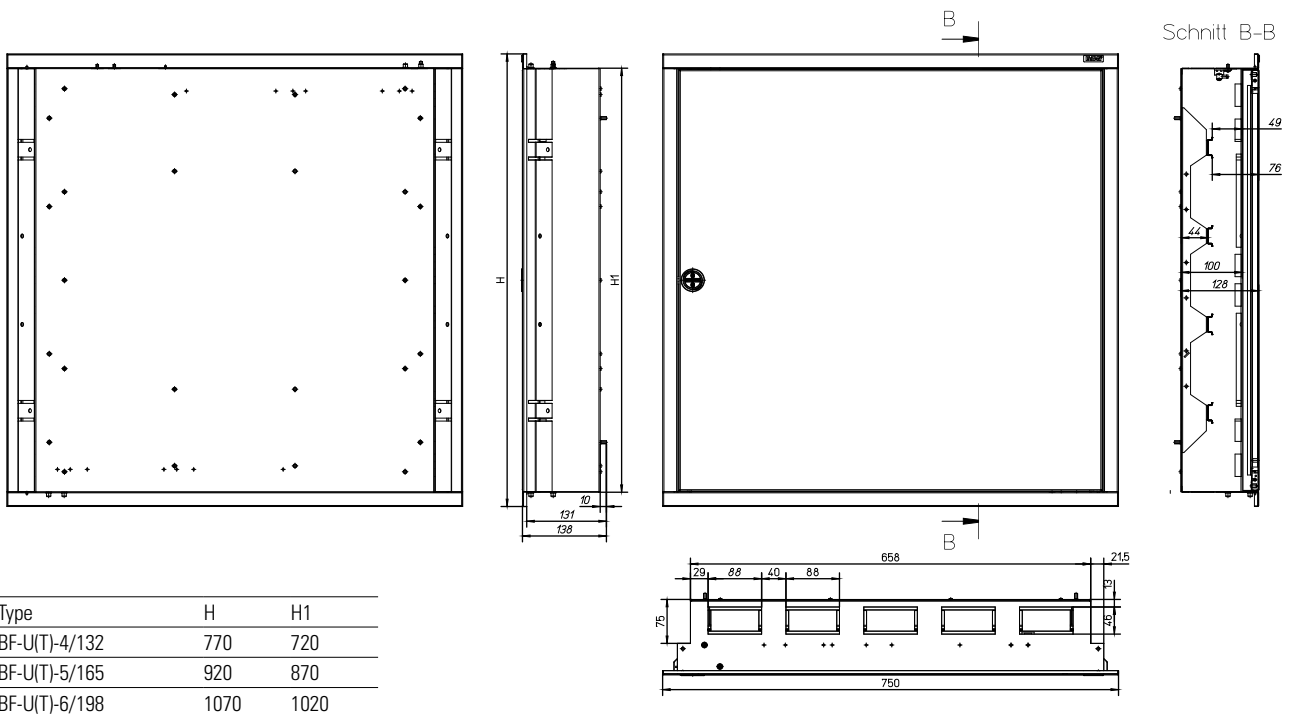

Type	H	H1
BF-U(T)-4/132	770	720
BF-U(T)-5/165	920	870
BF-U(T)-6/198	1070	1020



TE pro Reihe / Reihen

Typen-
bezeichnungArtikel-Nr. VPE
(Stk.)**BF-U Unterputz Flachverteiler, IP30, Ausführung E**

Lieferumfang:

- Mauerwanne mit Türrahmen
- Tür mit Profi-Line Drehriegelverschluss
- DIN-Schienenengerüst
- Frontplatten
- Schutz- und Neutralleiterklemmen

BF-U-./..-E Unterputz Flachverteiler, komplett**Weiß**

24 / 2	BF-U-2/48-E	283052	1
24 / 3	BF-U-3/72-E	283053	1
24 / 4	BF-U-4/96-E	283054	1
24 / 5	BF-U-5/120-E	283055	1
24 / 6	BF-U-6/144-E	285221	1

wa_vt01413



Beschreibung BF-U Unterputz Flachverteiler, IP30, Ausführung E

- Installationsflachverteiler für Unterputzmontage
- 2- bis 6-reihig mit je 24 Teilungseinheiten (TE) pro Reihe

Gehäuse:

- Geschlossene Konstruktion inklusive Rückwand
- Rückwand als Befestigungsebene nutzbar
- 2 Kabeldurchsteckflansche bei Flachverteiler mit 24 TE Breite oben
- Vorgeprägte Kabeleinführungsöffnungen unten
- Klemmen am Gehäuse vormontiert (kein Verlust von Teilungseinheiten)

Mauerwanne:

- Mauerwanne mit Türrahmen
- Rückwand als Befestigungsebene nutzbar
- Leicht ausbrechbare Kabeleinführungsöffnungen
- 127 mm Tiefe
- Klemmen am Gehäuse vormontiert (kein Verlust von Teilungseinheiten)
- 4 seitliche Befestigungslaschen

Tür:

- Stahlblechtür mit Drehriegelverschluss weiß im Lieferumfang
- Stahlblechtür mit erweiterter Tiefe (wird z.B. zum Einbau von RMQ-Komponenten in der Tür benötigt) ist als Zubehör erhältlich (BFZ-OTR-./...)
- Stahlblechtür mit Sichtfenster ist als Zubehör erhältlich (BFZ-OTT-OR./...)

DIN-Schienenegerüst:

- Herausnehmbares DIN-Schienenegerüst
- Für 45 mm Reiheneinbaugeräte
- 150 mm DIN-Schienenabstand
- Eaton Leistungsschalter mittels Einbauset integrierbar (BFZ-NZM1-SET(/33))
- Einbau einer Universalmontageplatte mittels Einbauset (BFZ-U-MPL..) möglich

Frontplatte:

- Kontaktierung der Metall-Frontplatte durch speziellen Verschluss auf Gehäuse

Technische Daten

		BF-U-./.-E
Elektrisch		
Ausführungen entsprechend	IEC/EN 61439-1/3; IEC/EN 62208	
Schutzart	IP30 nach EN 60529	
Schutzklasse	I	
Bemessungsspannung	240/415 V AC; 50/60 Hz	
Bemessungsisolationsspannung	415 V AC	
Nennstrombereich	max. 125/160 A (je nach Eingangsschalter)	
Max. zulässige Verlustleistung aller im Flachverteiler eingebauten Geräte bei 35 °C Umgebungstemperatur:		
BF-U-2/48	67 W	
BF-U-3/72	81 W	
BF-U-4/96	94 W	
BF-U-5/120	108 W	
BF-U-6/144	122 W	
Mechanisch		
Gehäuse	Stahlblech polyesterpulverbeschichtet	
Tür	Stahlblech polyesterpulverbeschichtet	
Frontplatten	Stahlblech polyesterpulverbeschichtet	
DIN-Schienenegerüst	Stahlblech verzinkt	
Klemmenträger	PPO	
Farbe	weiß RAL 9016	
DIN-Schienenabstand	150 mm	
N/PE-Klemmenbestückung (max. 63 A)	N [mm ²]	PE [mm ²]
BF-U-2/48	2x 25 + 13x 16	2x 25 + 13x 16
BF-U-3/72	2x 25 + 13x 16	2x 25 + 13x 16
BF-U-4/96	2x 25 + 27x 16	2x 25 + 27x 16
BF-U-5/120	2x 25 + 27x 16	2x 25 + 27x 16
BF-U-6/144	2x 25 + 27x 16	2x 25 + 27x 16

Kabeleinführungen oben

24 TE pro Reihe
 Vorprägungen: 4x (88x46 mm)

Kabeleinführungen unten

24 TE pro Reihe
 Vorprägungen: 4x (88x46 mm)

Abmessungen (mm)

Unterputzflachverteiler mit 24 TE pro Reihe

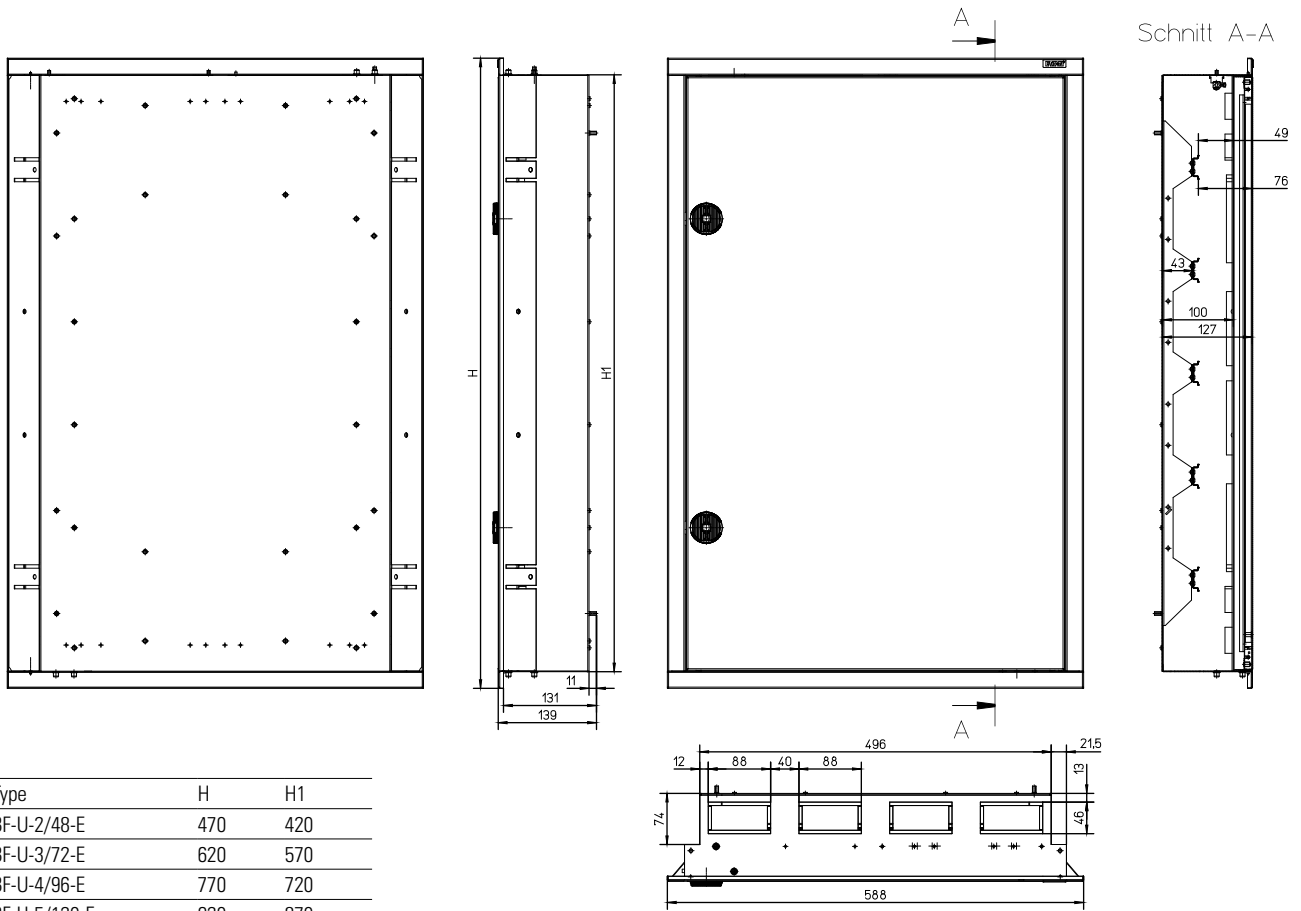

Type	H	H1
BF-U-2/48-E	470	420
BF-U-3/72-E	620	570
BF-U-4/96-E	770	720
BF-U-5/120-E	920	870
BF-U-6/144-E	1070	1020

Frontplattenaufteilung

Frontplattenaufteilung (Auslieferungszustand), Ausführung A

24 TE je Reihe

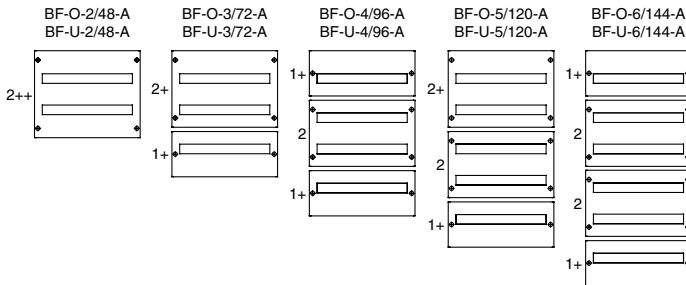

33 TE je Reihe

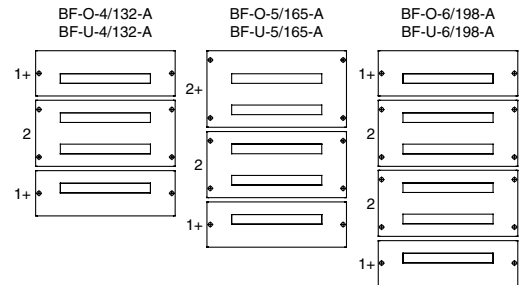

Frontplattenaufteilung (Auslieferungszustand), Ausführung E

24 TE je Reihe

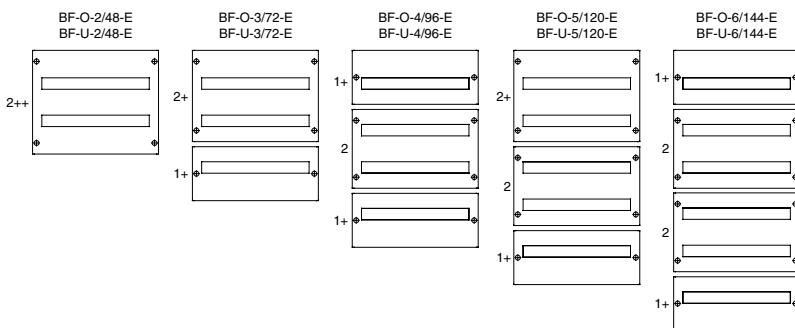

Frontplattenaufteilung (Auslieferungszustand), Ausführung C

24 TE je Reihe

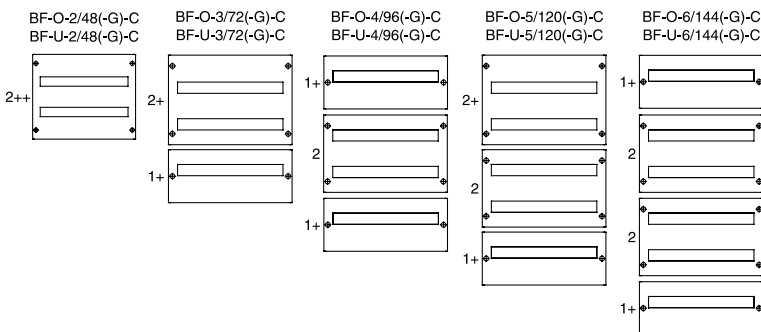

33 TE je Reihe

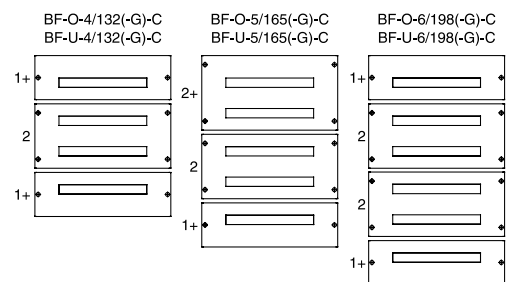

Frontplattenaufteilung (Auslieferungszustand), Ausführung P

24 TE je Reihe

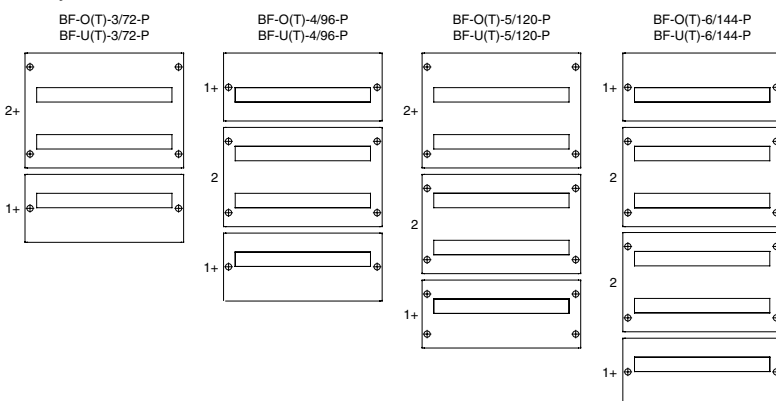

wa_v100913



wa_v106213



Beschreibung

- Aufputz-Installationsflachverteiler
- 2- bis 6-reihig 24TE/Reihe (Ausführungen A, E, C)
- 4- bis 6-reihig 33TE/Reihe (Ausführungen A, C, P)
- IP30
- Schutzklasse I
- Stahlblechgehäuse polyesterpulverbeschichtet (weiß RAL 9016; Ausführung C auch in grau RAL 7035)
- Eaton Leistungsschalter integrierbar
- Metall-Frontplatten mit Kontaktierung auf Gehäuse
- Herausnehmbares DIN-Schienenengerüst
- Großzügiger Verdrahtungsraum
- 150 mm DIN-Schienenabstand (ideal für Schaltgeräteverschiebungen)
- Gehäuse komplett (inklusive N/PE-Klemmen)
- Geringe Einbautiefe: 140 mm
- Universalmontageplatte



TE pro Reihe / Reihen

Typen-
bezeichnung

Artikel-Nr. VPE
(Stk.)

BF-O Aufputz Flachverteiler, IP30, Ausführung A

Lieferumfang:

- Gehäuse
- Tür mit Drehriegelverschluss
- DIN-Schienenengerüst
- Kabeldurchsteckflansche (oben)
- Frontplatten
- Schutz- und Neutralleiterklemmen

BF-O-./.-A Aufputz Flachverteiler, komplett

Weiß

24 / 2	BF-O-2/48-A	240732	1
24 / 3	BF-O-3/72-A	240733	1
24 / 4	BF-O-4/96-A	240734	1
24 / 5	BF-O-5/120-A	240735	1
24 / 6	BF-O-6/144-A	240736	1
33 / 4	BF-O-4/132-A	240742	1
33 / 5	BF-O-5/165-A	240743	1
33 / 6	BF-O-6/198-A	240744	1

wa_v101813



Beschreibung BF-O Aufputz Flachverteiler, IP30, Ausführung A

- Installationsflachverteiler für Aufputzmontage
- 2- bis 6-reihig mit je 24 Teilungseinheiten (TE) pro Reihe
- 4- bis 6-reihig mit je 33 Teilungseinheiten (TE) pro Reihe

Gehäuse:

- Geschlossene Konstruktion inklusive Rückwand
- Rückwand als Befestigungsebene nutzbar
- 2 Kabeldurchsteckflansche bei Flachverteiler mit 24 TE Breite oben
- 3 Kabeldurchsteckflansche bei Flachverteiler mit 33 TE Breite oben
- Vorgeprägte Kabeleinführungsöffnungen unten
- Klemmen am Gehäuse vormontiert (kein Verlust von Teilungseinheiten)

Mauerwanne:

- Mauerwanne mit Türrahmen
- Rückwand als Befestigungsebene nutzbar
- Leicht ausbrechbare Kabeleinführungsöffnungen
- 127 mm Tiefe
- Klemmen am Gehäuse vormontiert (kein Verlust von Teilungseinheiten)
- 4 seitliche Befestigungslaschen

Tür:

- Stahlblechtür mit Drehriegelverschluss weiß im Lieferumfang
- Stahlblechtür mit erweiterter Tiefe (wird z.B. zum Einbau von RMQ-Komponenten in der Tür benötigt) ist als Zubehör erhältlich (BFZ-OTR-./...)
- Stahlblechtür mit Sichtfenster ist als Zubehör erhältlich (BFZ-OTT-./...)

DIN-Schienenengerüst:

- Herausnehmbares DIN-Schienenengerüst
- Für 45 mm Reiheneinbaugeräte
- 150 mm DIN-Schienenabstand
- Eaton Leistungsschalter mittels Einbauset integrierbar (BFZ-NZM1-SET(/33))
- Einbau einer Universalmontageplatte mittels Einbauset (BFZ-O-ITMPL..) möglich

Frontplatte:

- Kontaktierung der Metall-Frontplatte durch speziellen Verschluss auf Gehäuse

Technische Daten

		BF-O-./..-A
Elektrisch		
Ausführungen entsprechend	IEC/EN 61439-1/3; IEC/EN 62208	
Schutzart	IP30 nach EN 60529	
Schutzklasse	I	
Bemessungsspannung	240/415 V AC; 50/60 Hz	
Bemessungsisolationsspannung	415 V AC	
Nennstrombereich	max. 125/160 A (je nach Eingangsschalter)	
Max. zulässige Verlustleistung aller im Flachverteiler eingebauten Geräte bei 35 °C Umgebungstemperatur:		
BF-O-2/48	74 W	
BF-O-3/72	88 W	
BF-O-4/96	102 W	
BF-O-4/132	128 W	
BF-O-5/120	117 W	
BF-O-5/165	139 W	
BF-O-6/144	131 W	
BF-O-6/198	155 W	
Mechanisch		
Gehäuse	Stahlblech polyesterpulverbeschichtet	
Tür	Stahlblech polyesterpulverbeschichtet	
Frontplatten	Stahlblech polyesterpulverbeschichtet	
DIN-Schienenengerüst	Stahlblech verzinkt	
Klemmenträger	PPO	
Farbe	weiß RAL 9016	
DIN-Schienenabstand	150 mm	
N/PE-Klemmenbestückung (max. 63 A)	N [mm ²]	PE [mm ²]
BF-O-2/48	2x 25 + 9x 16	2x 25 + 27x 16
BF-O-3/72	2x 25 + 9x 16	2x 25 + 27x 16
BF-O-4/96	2x 25 + 9x 16	2x 25 + 43x 16
BF-O-4/132	2x 25 + 9x 16	2x 25 + 58x 16
BF-O-5/120	2x 25 + 9x 16	2x 25 + 58x 16
BF-O-5/165	2x 25 + 9x 16	2x 25 + 74x 16
BF-O-6/144	2x 25 + 9x 16	2x 25 + 58x 16
BF-O-6/198	2x 25 + 9x 16	2x 25 + 74x 16



TE pro Reihe / Reihen

Typen-
bezeichnung

Artikel-Nr. VPE
(Stk.)

BF-O Aufputz Flachverteiler, IP30, Ausführung P

Lieferumfang:

- Gehäuse
- Tür mit Drehriegelverschluss (mit oder ohne Sichtfenster)
- DIN-Schienenegerüst
- Kabeldurchsteckflansche (oben)
- Frontplatten
- Schutz- und Neutralleiterklemmen

BF-O-./...(-G)-P Aufputz Flachverteiler, ohne Sichtfenster, komplett

Weiß

wa_v101813



24 / 3	BF-O-3/72-P	285345	1
24 / 4	BF-O-4/96-P	285346	1
24 / 5	BF-O-5/120-P	285347	1
24 / 6	BF-O-6/144-P	285348	1

BF-OT-./...(-G)-P Aufputz Flachverteiler, mit Sichtfenster, komplett

Weiß

wa_v106213



24 / 3	BF-OT-3/72-P	289099	1
24 / 4	BF-OT-4/96-P	289130	1
24 / 5	BF-OT-5/120-P	289131	1
24 / 6	BF-OT-6/144-P	289132	1

Beschreibung BF-O Aufputz Flachverteiler, IP30, Ausführung P

- Installationsflachverteiler für Aufputzmontage
- 3- bis 6-reihig mit je 24 Teilungseinheiten (TE) pro Reihe

Gehäuse:

- Geschlossene Konstruktion inklusive Rückwand
- Rückwand als Befestigungsebene nutzbar
- 2 Kabeldurchsteckflansche bei Flachverteiler mit 24 TE Breite oben
- Vorgeprägte Kabeleinführungsöffnungen unten
- Klemmen am Gehäuse vormontiert (kein Verlust von Teilungseinheiten)

Mauerwanne:

- Mauerwanne mit Türrahmen
- Rückwand als Befestigungsebene nutzbar
- Leicht ausbrechbare Kabeleinführungsöffnungen
- 127 mm Tiefe
- Klemmen am Gehäuse vormontiert (kein Verlust von Teilungseinheiten)
- 4 seitliche Befestigungslaschen

Tür:

- Stahlblechtür mit Drehriegelverschluss weiß oder Stahlblechtür mit Sichtfenster und Drehriegelverschluss weiß im Lieferumfang
- Stahlblechtür mit erweiterter Tiefe (wird z.B. zum Einbau von RMQ-Komponenten in der Tür benötigt) ist als Zubehör erhältlich (BFZ-OTR-./...)

DIN-Schienengerüst:

- Herausnehmbares DIN-Schienengerüst
- Für 45 mm Reiheneinbaugeräte
- 150 mm DIN-Schienenabstand
- Eaton Leistungsschalter mittels Einbauset integrierbar (BFZ-NZM1-SET(/33))
- Einbau einer Universalmontageplatte mittels Einbauset (BFZ-O-ITMPL..) möglich

Frontplatte:

- Kontaktierung der Metall-Frontplatte durch speziellen Verschluss auf Gehäuse

Technische Daten

		BF-O-./.-P
Elektrisch		
Ausführungen entsprechend	IEC/EN 61439-1/3; IEC/EN 62208	
Schutzart	IP30 nach EN 60529	
Schutzklasse	I	
Bemessungsspannung	240/415 V AC; 50/60 Hz	
Bemessungsisolationsspannung	415 V AC	
Nennstrombereich	max. 125/160 A (je nach Eingangsschalter)	
Max. zulässige Verlustleistung aller im Flachverteiler eingebauten Geräte bei 35 °C Umgebungstemperatur:		
BF-O-3/72	88 W	
BF-O-4/96	102 W	
BF-O-5/120	117 W	
Mechanisch		
Gehäuse	Stahlblech polyesterpulverbeschichtet	
Tür	Stahlblech polyesterpulverbeschichtet	
Frontplatten	Stahlblech polyesterpulverbeschichtet	
DIN-Schienengerüst	Stahlblech verzinkt	
Klemmenträger	PPO	
Farbe	weiß RAL 9016	
DIN-Schienenabstand	150 mm	
N/PE-Klemmenbestückung (max. 63 A)	N [mm ²]	PE [mm ²]
BF-O-3/72	2x 25 + 43x 16	2x 25 + 43x 16
BF-O-4/96	2x 25 + 58x 16	2x 25 + 58x 16
BF-O-5/120	2x 25 + 58x 16	2x 25 + 58x 16
BF-O-6/144	2x 25 + 58x 16	2x 25 + 58x 16

Kabeleinführungen oben

24 TE pro Reihe	
2x Durchsteckflansch:	14x ø11mm 8x ø15mm 2x ø28mm
Vorprägungen:	2x M32/M40

Kabeleinführungen unten

24 TE pro Reihe	
Vorprägungen:	2x M32/M40 6x M25 8x M20

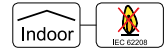

TE pro Reihe / Reihen

Typen-
bezeichnung

Artikel-Nr. VPE
(Stk.)

BF-O Aufputz Flachverteiler, IP30, Ausführung C

Lieferumfang:

- Gehäuse (weiß oder grau)
- Tür mit Drehriegelverschluss (weiß oder grau mit oder ohne Sichtfenster)
- DIN-Schienenegerüst
- Kabeldurchsteckflansche (oben)
- Frontplatten (weiß oder grau)
- Schutz- und Neutralleiterklemmen

BF-O-./...(-G)-C Aufputz Flachverteiler, ohne Sichtfenster, komplett

Weiß

wa_vt01813



24 / 2	BF-O-2/48-C	113685	1
24 / 3	BF-O-3/72-C	283031	1
24 / 4	BF-O-4/96-C	283032	1
24 / 5	BF-O-5/120-C	283033	1
24 / 6	BF-O-6/144-C	283034	1
33 / 4	BF-O-4/132-C	103091	1
33 / 5	BF-O-5/165-C	103092	1
33 / 6	BF-O-6/198-C	103093	1

Grau

wa_vt01913



24 / 2	BF-O-2/48-G-C	113686	1
24 / 3	BF-O-3/72-G-C	283044	1
24 / 4	BF-O-4/96-G-C	283045	1
24 / 5	BF-O-5/120-G-C	283046	1
24 / 6	BF-O-6/144-G-C	283047	1
33 / 4	BF-O-4/132-G-C	103094	1
33 / 5	BF-O-5/165-G-C	103095	1
33 / 6	BF-O-6/198-G-C	103096	1

BF-OT-./...(-G)-C Aufputz Flachverteiler, mit Sichtfenster, komplett

Weiß

wa_vt06213



24 / 2	BF-OT-2/48-C	113687	1
24 / 3	BF-OT-3/72-C	103103	1
24 / 4	BF-OT-4/96-C	103104	1
24 / 5	BF-OT-5/120-C	103105	1
24 / 6	BF-OT-6/144-C	103106	1
33 / 4	BF-OT-4/132-C	103107	1
33 / 5	BF-OT-5/165-C	103108	1
33 / 6	BF-OT-6/198-C	103109	1

Grau

wa_vt07613



24 / 2	BF-OT-2/48-G-C	113688	1
24 / 3	BF-OT-3/72-G-C	103110	1
24 / 4	BF-OT-4/96-G-C	103111	1
24 / 5	BF-OT-5/120-G-C	103112	1
24 / 6	BF-OT-6/144-G-C	103113	1
33 / 4	BF-OT-4/132-G-C	103114	1
33 / 5	BF-OT-5/165-G-C	103115	1
33 / 6	BF-OT-6/198-G-C	103116	1

Beschreibung BF-O Aufputz Flachverteiler, IP30, Ausführung C

- Installationsflachverteiler für Aufputzmontage
- 2- bis 6-reihig mit je 24 Teilungseinheiten (TE) pro Reihe
- 4- bis 6-reihig mit je 33 Teilungseinheiten (TE) pro Reihe

Gehäuse:

- Geschlossene Konstruktion inklusive Rückwand
- Rückwand als Befestigungsebene nutzbar
- 2 Kabeldurchsteckflansche bei Flachverteiler mit 24 TE Breite oben
- Vorgeprägte Kabeleinführungsöffnungen unten
- Klemmen am Gehäuse vormontiert (kein Verlust von Teilungseinheiten)

Mauerwanne:

- Mauerwanne mit Türrahmen
- Rückwand als Befestigungsebene nutzbar
- Leicht ausbrechbare Kabeleinführungsöffnungen
- 127 mm Tiefe
- Klemmen am Gehäuse vormontiert (kein Verlust von Teilungseinheiten)
- 4 seitliche Befestigungslaschen

Tür:

- Stahlblechtür mit Drehriegelverschluss weiß und grau im Lieferumfang
- Stahlblechtür mit Sichtfenster weiß und grau im Lieferumfang
- Stahlblechtür mit erweiterter Tiefe (wird z.B. zum Einbau von RMO-Komponenten in der Tür benötigt) ist als Zubehör erhältlich (BFZ-OTR-./...)

DIN-Schienenengerüst:

- Herausnehmbares DIN-Schienenengerüst
- Für 45 mm Reiheneinbaugeräte
- 150 mm DIN-Schienenabstand
- Eaton Leistungsschalter mittels Einbauset integrierbar (BFZ-NZM1-SET(/33))
- Einbau einer Universalmontageplatte mittels Einbauset (BFZ-O-ITMPL..) möglich

Frontplatte:

- Kontaktierung der Metall-Frontplatte durch speziellen Verschluss auf Gehäuse

Technische Daten

		BF-O-./.-C
Elektrisch		
Ausführungen entsprechend	IEC/EN 61439-1/3; IEC/EN 62208	
Schutzart	IP30 nach EN 60529	
Schutzklasse	I	
Bemessungsspannung	240/415 V AC; 50/60 Hz	
Bemessungsisolationsspannung	415 V AC	
Nennstrombereich	max. 125/160 A (je nach Eingangsschalter)	
Max. zulässige Verlustleistung aller im Flachverteiler eingebauten Geräte bei 35 °C Umgebungstemperatur:		
BF-O(T)-2/48	74 W	
BF-O(T)-3/72	88 W	
BF-O(T)-4/96	102 W	
BF-O(T)-4/132	128 W	
BF-O(T)-5/120	117 W	
BF-O(T)-5/165	139 W	
BF-O(T)-6/144	131 W	
BF-O(T)-6/198	155 W	
Mechanisch		
Gehäuse	Stahlblech polyesterpulverbeschichtet	
Tür	Stahlblech polyesterpulverbeschichtet	
Frontplatten	Stahlblech polyesterpulverbeschichtet	
DIN-Schienenengerüst	Stahlblech verzinkt	
Klemmenträger	PPO	
Farbe	weiß RAL 9016, grau RAL 7035	
DIN-Schienenabstand	150 mm	
N/PE-Klemmenbestückung (max. 63 A)		
	N [mm ²]	PE [mm ²]
BF-O-2/48	2x 25 + 43x 16	2x 25 + 43x 16
BF-O-3/72	2x 25 + 43x 16	2x 25 + 43x 16
BF-O-4/96	2x 25 + 43x 16	2x 25 + 43x 16
BF-O-4/132	2x 25 + 58x 16	2x 25 + 58x 16
BF-O-5/120	2x 25 + 43x 16	2x 25 + 43x 16
BF-O-5/165	2x 25 + 58x 16	2x 25 + 58x 16
BF-O-6/144	2x 25 + 43x 16	2x 25 + 43x 16
BF-O-6/198	2x 25 + 58x 16	2x 25 + 58x 16

Kabeleinführungen oben

24 TE pro Reihe		33 TE pro Reihe	
2x Durchsteckflansch:	14x ø11mm 8x ø15mm 2x ø28mm	3x Durchsteckflansch:	14x ø11mm 8x ø15mm 2x ø28mm
Vorprägungen:	2x M32/M40	Vorprägungen:	1x M32/M40

Kabeleinführungen unten

24 TE pro Reihe		33 TE pro Reihe	
Vorprägungen:	2x M32/M40 6x M25 8x M20	Vorprägungen:	1x M32/M40 12x M25 8x M20

Abmessungen (mm)

Aufputzflachverteiler mit 24 TE pro Reihe

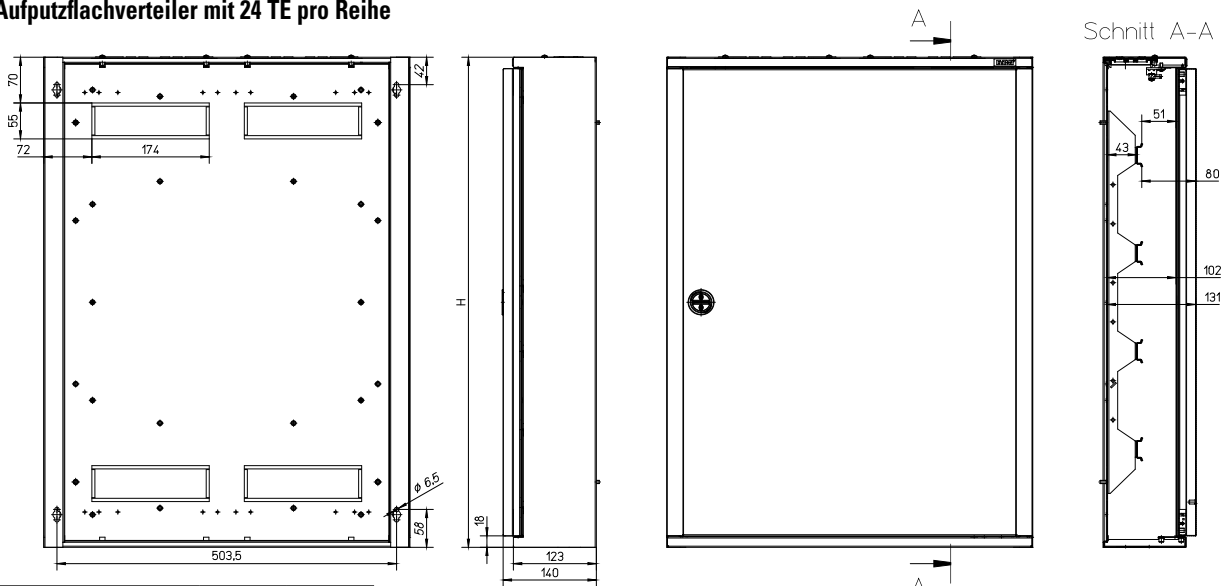

Type	H
BF-O(T)-2/48	450
BF-O(T)-3/72	600
BF-O(T)-4/96	750
BF-O(T)-5/120	900
BF-O(T)-6/144	1050

Aufputzflachverteiler mit 33 TE pro Reihe

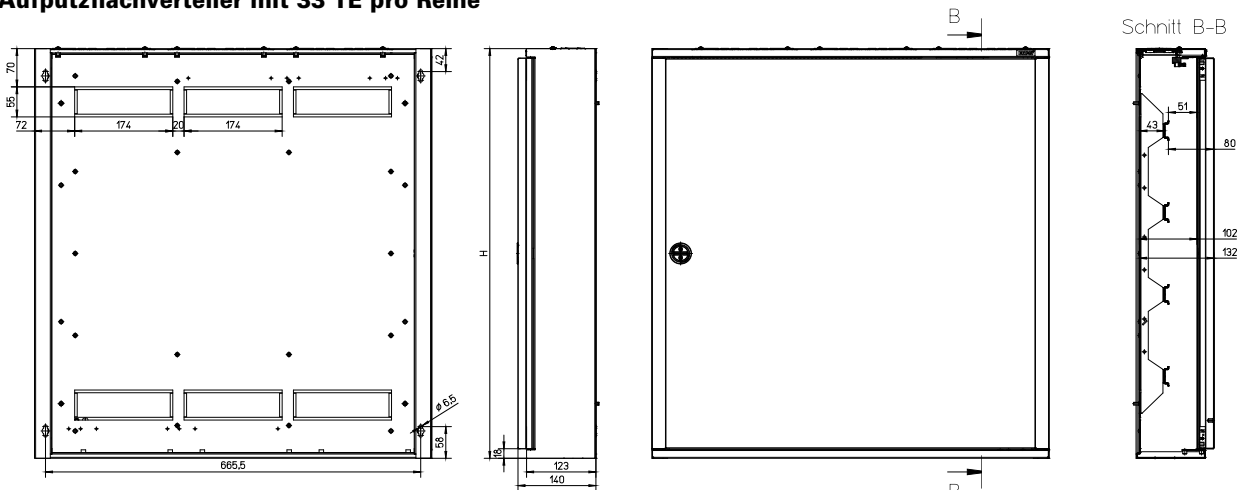

Type	H
BF-O(T)-4/132	750
BF-O(T)-5/165	900
BF-O(T)-6/198	1050

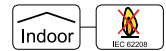

TE pro Reihe / Reihen

Typen-
bezeichnungArtikel-Nr. VPE
(Stk.)**BF-O Aufputz Flachverteiler, IP30, Ausführung E**

Lieferumfang:

- Gehäuse
- Tür mit Profi-Line Drehriegelverschluss
- DIN-Schienenegerüst
- Kabeldurchsteckflansche (oben)
- Frontplatten
- Schutz- und Neutralleiterklemmen

BF-O-./..-E Aufputz Flachverteiler, ohne Sichtfenster, komplett

Weiß

24 / 2	BF-O-2/48-E	283040	1
24 / 3	BF-O-3/72-E	283041	1
24 / 4	BF-O-4/96-E	283042	1
24 / 5	BF-O-5/120-E	283043	1
24 / 6	BF-O-6/144-E	285220	1
33 / 5	BF-O-5/165-E	193699	1
33 / 6	BF-O-6/198-E	193700	1

wa_vt01713

**BF-OT-./...-E Aufputz Flachverteiler, mit Sichtfenster, komplett**

Weiß

24 / 2	BF-OT-2/48-E	193701	1
24 / 3	BF-OT-3/72-E	193702	1
24 / 4	BF-OT-4/96-E	193703	1
24 / 5	BF-OT-5/120-E	193704	1
24 / 6	BF-OT-6/144-E	193705	1
33 / 5	BF-OT-5/165-E	193706	1
33 / 6	BF-OT-6/198-E	193707	1

wa_vt01713



Beschreibung BF-O Aufputz Flachverteiler, IP30, Ausführung E

- Installationsflachverteiler für Aufputzmontage
- 2- bis 6-reihig mit je 24 Teilungseinheiten (TE) pro Reihe
- 5- bis 6-reihig mit je 33 Teilungseinheiten (TE) pro Reihe

Gehäuse:

- Geschlossene Konstruktion inklusive Rückwand
- Rückwand als Befestigungsebene nutzbar
- 2 Kabeldurchsteckflansche bei Flachverteiler mit 24 TE Breite oben
- Vorgeprägte Kabeleinführungsöffnungen unten
- Klemmen am Gehäuse vormontiert (kein Verlust von Teilungseinheiten)

Mauerwanne:

- Mauerwanne mit Türrahmen
- Rückwand als Befestigungsebene nutzbar
- Leicht ausbrechbare Kabeleinführungsöffnungen
- 127 mm Tiefe
- Klemmen am Gehäuse vormontiert (kein Verlust von Teilungseinheiten)
- 4 seitliche Befestigungslaschen

Tür:

- Stahlblechtür mit Drehriegelverschluss weiß im Lieferumfang
- Stahlblechtür mit Sichtfenster weiß im Lieferumfang
- Stahlblechtür mit erweiterter Tiefe (wird z.B. zum Einbau von RMQ-Komponenten in der Tür benötigt) ist als Zubehör erhältlich (BFZ-OTR-./...)

DIN-Schienenegerüst:

- Herausnehmbares DIN-Schienenegerüst
- Für 45 mm Reiheneinbaugeräte
- 150 mm DIN-Schienenabstand
- Eaton Leistungsschalter mittels Einbauset integrierbar (BFZ-NZM1-SET(/33))
- Einbau einer Universalmontageplatte mittels Einbauset (BFZ-O-ITMPL..) möglich

Frontplatte:

- Kontaktierung der Metall-Frontplatte durch speziellen Verschluss auf Gehäuse

Technische Daten

	BF-O-./..-E	
Elektrisch		
Ausführungen entsprechend	IEC/EN 61439-1/3; IEC/EN 62208	
Schutzart	IP30 nach EN 60529	
Schutzklasse	I	
Bemessungsspannung	240/415 V AC; 50/60 Hz	
Bemessungsisolationsspannung	415 V AC	
Nennstrombereich	max. 125/160 A (je nach Eingangsschalter)	
Max. zulässige Verlustleistung aller im Flachverteiler eingebauten Geräte bei 35 °C Umgebungstemperatur:		
BF-O(T)-2/48	74 W	
BF-O(T)-3/72	88 W	
BF-O(T)-4/96	102 W	
BF-O(T)-5/120	117 W	
BF-O(T)-6/144	131 W	
BF-O(T)-5/165	139 W	
BF-O(T)-6/198	155 W	
Mechanisch		
Gehäuse	Stahlblech polyesterpulverbeschichtet	
Tür	Stahlblech polyesterpulverbeschichtet	
Frontplatten	Stahlblech polyesterpulverbeschichtet	
DIN-Schienenegerüst	Stahlblech verzinkt	
Klemmenträger	PPO	
Farbe	weiß RAL 9016	
DIN-Schienenabstand	150 mm	
N/PE-Klemmenbestückung (max. 63 A)	N [mm ²]	PE [mm ²]
BF-O(T)-2/48	2x 25 + 13x 16	2x 25 + 13x 16
BF-O(T)-3/72	2x 25 + 13x 16	2x 25 + 13x 16
BF-O(T)-4/96	2x 25 + 27x 16	2x 25 + 27x 16
BF-O(T)-5/120	2x 25 + 27x 16	2x 25 + 27x 16
BF-O(T)-6/144	2x 25 + 27x 16	2x 25 + 27x 16
BF-O(T)-5/165	2x 25 + 43x 16	2x 25 + 43x 16
BF-O(T)-6/198	2x 25 + 43x 16	2x 25 + 43x 16

Kabeleinführungen oben

24 TE pro Reihe		33 TE pro Reihe	
2x Durchsteckflansch:	14x $\varnothing 11\text{mm}$	3x Durchsteckflansch:	14x $\varnothing 11\text{mm}$
	8x $\varnothing 15\text{mm}$		8x $\varnothing 15\text{mm}$
	2x $\varnothing 28\text{mm}$		2x $\varnothing 28\text{mm}$
Vorprägungen:	2x M32/M40	Vorprägungen:	1x M32/M40

Kabeleinführungen unten

24 TE pro Reihe		33 TE pro Reihe	
Vorprägungen:	2x M32/M40	Vorprägungen:	1x M32/M40
	6x M25		12x M25
	8x M20		8x M20

Abmessungen (mm)

Aufputzflachverteiler mit 24 TE pro Reihe

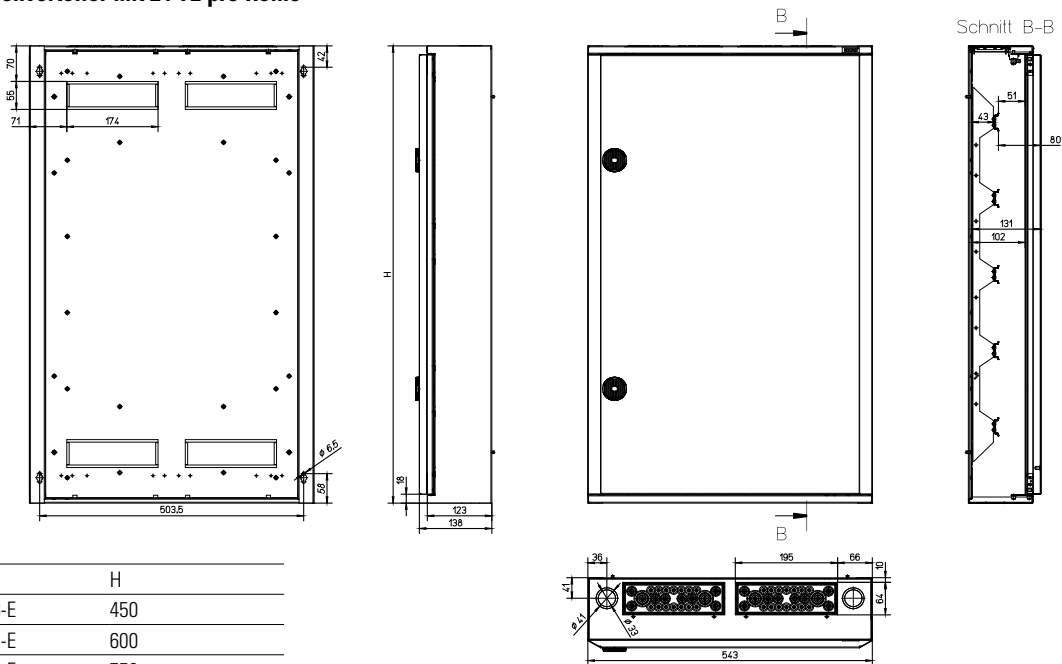

Type	H
BF-O(T)-2/48-E	450
BF-O(T)-3/72-E	600
BF-O(T)-4/96-E	750
BF-O(T)-5/120-E	900
BF-O(T)-6/144-E	1050

Aufputzflachverteiler mit 33 TE pro Reihe

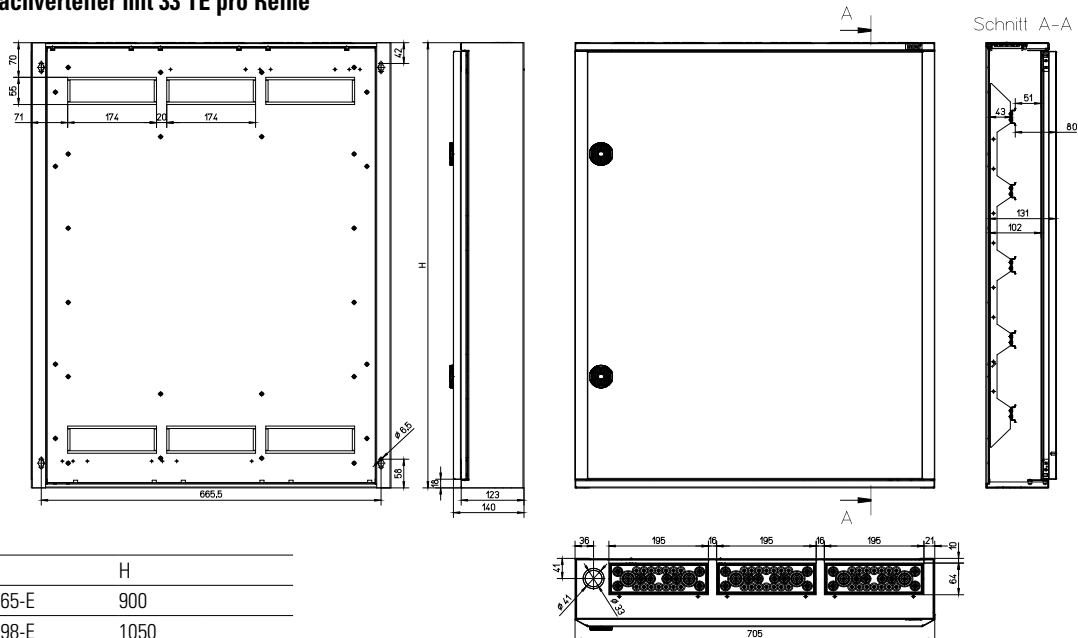

Type	H
BF-O(T)-5/165-E	900
BF-O(T)-6/198-E	1050

Frontplattenaufteilung

Frontplattenaufteilung (Auslieferungszustand), Ausführung A

24 TE je Reihe

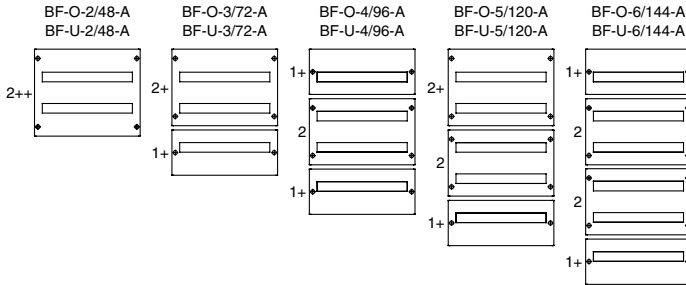

33 TE je Reihe

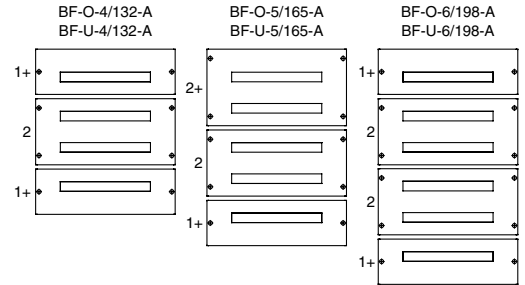

Frontplattenaufteilung (Auslieferungszustand), Ausführung E

24 TE je Reihe

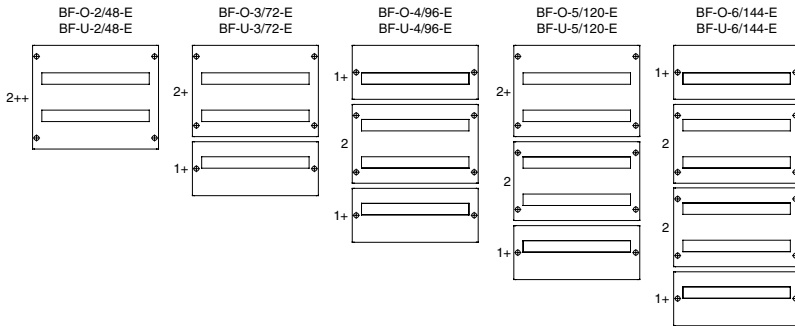

Frontplattenaufteilung (Auslieferungszustand), Ausführung C

24 TE je Reihe

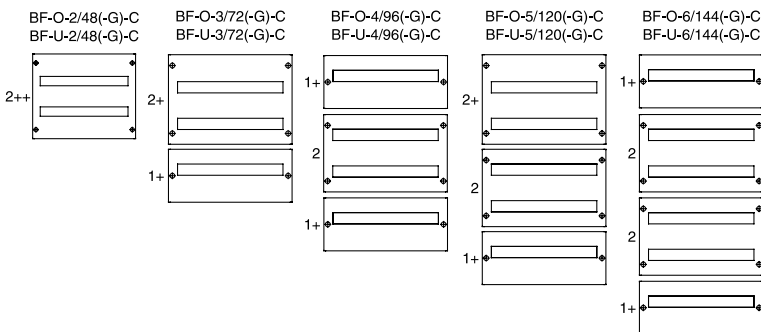

33 TE je Reihe

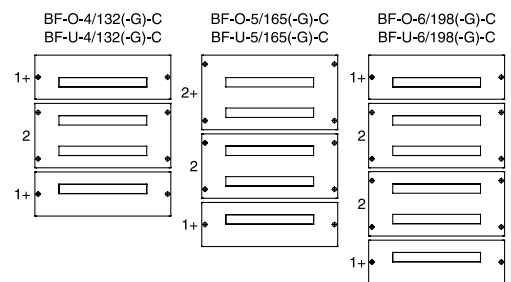

Frontplattenaufteilung (Auslieferungszustand), Ausführung P

24 TE je Reihe

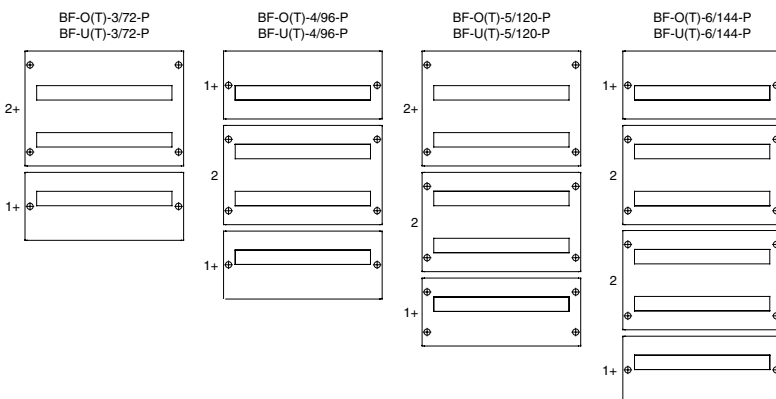

vi42417_r



vi41517_r



Beschreibung



- Schutzart IP31, IK08
- Schutzklasse II, totalisoliert
- 225 mm Gehäusetiefe
- Komplett mit Tür und Einbaufeld für Reiheneinbaugeräte
- Kombi-Steckklemmen für Neutral- und Schutzleiter
- Geräteabdeckung mit Schnellverschluss
- 36 bis 288 Teilungseinheiten, 3 bis 6-reihig
- 14 verschiedene Gehäusegrößen
- Größere Gehäuse mit 3-Punkt-Verriegelung
- Komplett herausnehmbares DIN-Traggerüst
- Stabile und verwindungssteife DIN-Schiene
- Großer Verdrahtungsraum hinter der DIN-Schiene
- Direkte Befestigungsmöglichkeit an der Wand
- Schneller und einfacher Wechsel des Türanschlages
- 2K-Membranflansche

EWK Aufputz Feldverteiler, IP31

Typenschlüssel

EWK	-	G	1		3	/	31
Aufputz Feldverteiler komplett	-		Breite TE	mm	Höhe Reihen	mm	IP
			1	300	3	500	31
			2	550	4	650	
			3	800	5	800	
			4	1050	6	950	

Legende Aufputz Feldverteiler

Symbol	Erläuterung
	Schutzisoliert, entsprechend EN 60670-24.
	Nur für Innenanwendungen zugelassen.
	Glühdrahtprüfung entsprechend IEC/EN 62208.



Reihen / TE	Beschreibung	Abmessung B x H x T [mm]	Typen- bezeichnung	Artikel-Nr.	VPE (Stk.)
-------------	--------------	-----------------------------	-----------------------	-------------	---------------

EWK Aufputz Feldverteiler, IP31

- Schutzart IP31, IK08
- Schutzklasse II, totalisoliert
- Aufputz, Gehäusetiefe 225 mm
- Komplett mit Tür und Einbaufeld für Reiheneinbaugeräte
- Inklusive Kombi-Steckklemmen für Neutral- und Schutzleiter
- Geräteabdeckung mit Schnellverschluss
- Komplett herausnehmbares DIN-Traggerüst
- Stabile und verwindungssteife DIN-Schiene
- Großer Verdrahtungsraum hinter der DIN-Schiene
- Direkte Befestigungsmöglichkeit an der Wand
- Wandbefestigungslaschen optional im Zubehör
- Schneller und einfacher Wechsel des Türanschlages, 110° Öffnungswinkel
- Ab Breite 800 zweiflügelig mit 3-Punkt-Schließung
- Standardverschluss aus Kunststoff, andere Schließarten optional im Zubehör
- 2K-Membranflansche, oben und unten
- Korpus und Tür RAL9016, pulverbeschichtet
- Gehäuse entsprechend IEC/EN 62208, bestimmt für den Bau von Schaltgerätekombinationen nach IEC / EN 61439-3
Max. Nennstrom zwischen 63 - 200 A, abhängig vom Eingangsschalter, Gehäusegröße und bauart-nachgewiesener Anwendung

3-reihig

vt02417_r



3 / 36	mit 1x PE- und 1x N-Kombi-Steckklemme 6x 1,5-16 mm ² + 21x 0,75-4 mm ²	300x500x225	EWK-G13/31	193157	1
--------	---	-------------	------------	--------	---

vt01718_r



3 / 72	mit 2x PE- und 2x N-Kombi-Steckklemme 6x 1,5-16 mm ² + 21x 0,75-4 mm ²	550x500x225	EWK-G23/31	193161	1
--------	---	-------------	------------	--------	---

vt01518_r



3 / 108	mit 3x PE- und 3x N-Kombi-Steckklemme 6x 1,5-16 mm ² + 21x 0,75-4 mm ²	800x500x225	EWK-G33/31	193165	1
---------	---	-------------	------------	--------	---



Reihen / TE	Beschreibung	Abmessung B x H x T [mm]	Typen- bezeichnung	Artikel-Nr.	VPE (Stk.)
-------------	--------------	-----------------------------	-----------------------	-------------	---------------

4-reihig

vt42117_r



4 / 48	mit 1x PE- und 1x N-Kombi-Steckklemme 6x 1,5-16 mm ² + 21x 0,75-4 mm ²	300x650x225	EWK-G14/31	193158	1
--------	---	-------------	------------	--------	---

vt42117_r



4 / 96	mit 2x PE- und 2x N-Kombi-Steckklemme 6x 1,5-16 mm ² + 21x 0,75-4 mm ²	550x650x225	EWK-G24/31	193162	1
--------	---	-------------	------------	--------	---

vt01318_r



4 / 144	mit 3x PE- und 3x N-Kombi-Steckklemme 6x 1,5-16 mm ² + 21x 0,75-4 mm ²	800x650x225	EWK-G34/31	193166	1
---------	---	-------------	------------	--------	---



	Reihen / TE	Beschreibung	Abmessung B x H x T [mm]	Typen- bezeichnung	Artikel-Nr.	VPE (Stk.)
5-reihig						
<small>vt00918_r</small> 	5 / 60	mit 1x PE- und 1x N-Kombi- Steckklemme 6x 1,5-16 mm ² + 21x 0,75-4 mm ²	300x800x225	EWK-G15/31	193159	1
<small>vt01118_r</small> 	5 / 120	mit 2x PE- und 2x N-Kombi- Steckklemme 6x 1,5-16 mm ² + 21x 0,75-4 mm ²	550x800x225	EWK-G25/31	193163	1
<small>vt01171_r</small> 	5 / 180	mit 3x PE- und 3x N-Kombi- Steckklemme 6x 1,5-16 mm ² + 21x 0,75-4 mm ²	800x800x225	EWK-G35/31	193167	1
<small>vt00318</small> 	5 / 240	mit 4x PE- und 4x N-Kombi- Steckklemme 6x 1,5-16 mm ² + 21x 0,75-4 mm ²	1050x800x225	EWK-G45/31	193169	1



Reihen / TE	Beschreibung	Abmessung B x H x T [mm]	Typen- bezeichnung	Artikel-Nr.	VPE (Stk.)
6-reihig					
vt00718_r 	6 / 72 mit 1x PE- und 1x N-Kombi-Steckklemme 6x 1,5-16 mm ² + 21x 0,75-4 mm ²	300x950x225	EWK-G16/31	193160	1
vt00518_r 	6 / 144 mit 2x PE- und 2x N-Kombi-Steckklemme 6x 1,5-16 mm ² + 21x 0,75-4 mm ²	550x950x225	EWK-G26/31	193164	1
vt00118_r 	6 / 216 mit 3x PE- und 3x N-Kombi-Steckklemme 6x 1,5-16 mm ² + 21x 0,75-4 mm ²	800x950x225	EWK-G36/31	193168	1
vt41517_r 	6 / 288 mit 4x PE- und 4x N-Kombi-Steckklemme 6x 1,5-16 mm ² + 21x 0,75-4 mm ²	1050x950x225	EWK-G46/31	193170	1

Technische Daten

EWK	
Elektrisch	
Ausführungen entsprechend	EN 62208
Schutzart	IP31 nach EN 60529
Schutzklasse	II, totalisoliert nach DIN 43870
Bemessungsspannung	400 V AC
Max. Bemessungsstrom	250 A
Mechanisch	
Material	
Gehäuse	Stahlblech pulverbeschichtet mit Korrosionsschutz, innen mit Kunststoff (Polystyrol) ausgekleidet.
Tür/Rahmen	Stahlblech pulverbeschichtet mit Korrosionsschutz
Farbe	
Gehäuse	weiß RAL 9016
Tür	undurchsichtig, weiß RAL 9016
Türöffnungswinkel	110°
Reihenabstand	125 mm
Gerätetragschiene	Hutschiene 35 x 7,5 mm Stahlblech verzinkt
Installationsart	Indoor
Metrische Vorprägungen	
EWK-G1...	1x 2K-Membranflansch oben 1x 2K-Membranflansch unten
EWK-G2...	2x 2K-Membranflansch oben 2x 2K-Membranflansch unten
EWK-G3...	3x 2K-Membranflansch oben 3x 2K-Membranflansch unten
EWK-G4...	4x 2K-Membranflansch oben 4x 2K-Membranflansch unten
Je 2K-Membranflansch	1x 5-47 mm 2x 5-29 mm 2x 5-18 mm 28x 5-11 mm 2x 5-9 mm 2x 16/21/29/38 mm 10x 16 mm

Verlustleistung

Max. zulässige Verlustleistung aller im Verteiler eingebauten Geräte bei 20 °K Temperaturdifferenz und 75% Höhe

	P_V	bei ΔT 20 K	bei ΔT 35 K
EWK-G13/31		33 W	65 W
EWK-G14/31		40 W	80 W
EWK-G15/31		47 W	94 W
EWK-G16/31		54 W	107 W
EWK-G23/31		48 W	96 W
EWK-G24/31		58 W	116 W
EWK-G25/31		68 W	136 W
EWK-G26/31		75 W	150 W
EWK-G33/31		63 W	126 W
EWK-G34/31		66 W	132 W
EWK-G35/31		80 W	160 W
EWK-G36/31		97 W	195 W
EWK-G45/31		101 W	202 W
EWK-G46/31		133 W	266 W

Abmessungen (mm)

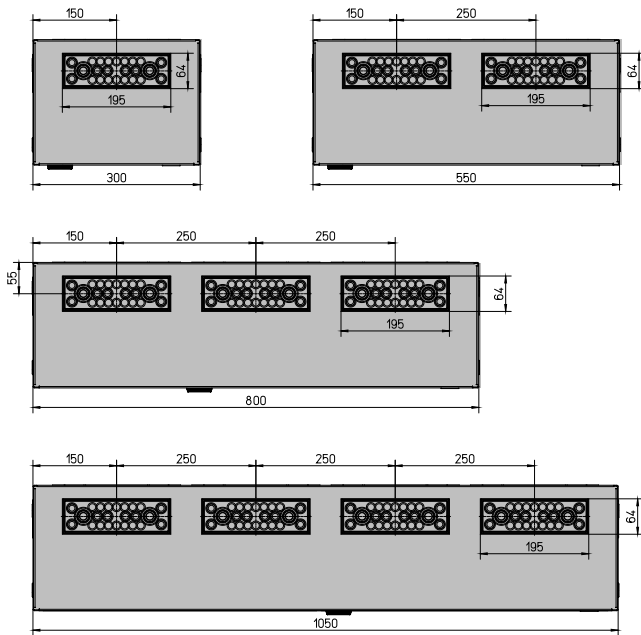
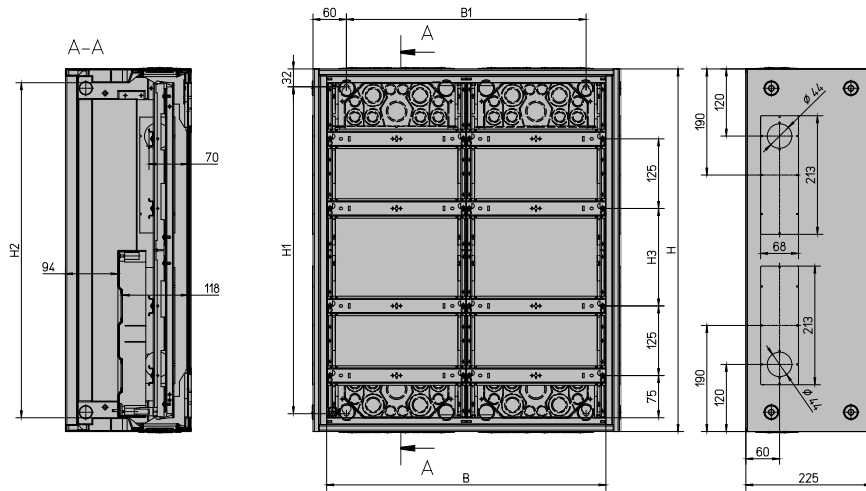

Type	Artikel-Nr.	B	B1	H	H1	H2	H3
EWK-G13/31	193157	250	180	500	437	450	125
EWK-G14/31	193158	250	180	650	587	600	175
EWK-G15/31	193159	250	180	800	737	750	175
EWK-G16/31	193160	250	180	950	887	900	167/157
EWK-G23/31	193161	500	430	500	437	450	125
EWK-G24/31	193162	500	430	650	587	600	175
EWK-G25/31	193163	500	430	800	737	750	175
EWK-G26/31	193164	500	430	950	887	900	167/157
EWK-G33/31	193165	750	680	500	437	450	125
EWK-G34/31	193166	750	680	650	587	600	175
EWK-G35/31	193167	750	680	800	737	750	175
EWK-G36/31	193168	750	680	950	887	900	167/157
EWK-G45/31	193169	1000	930	800	737	750	175
EWK-G46/31	193170	1000	930	950	887	900	175

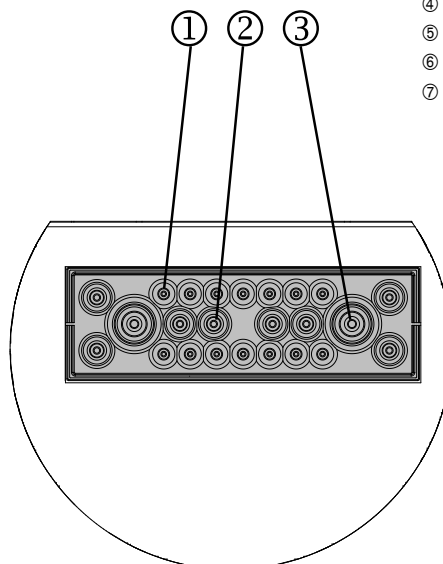
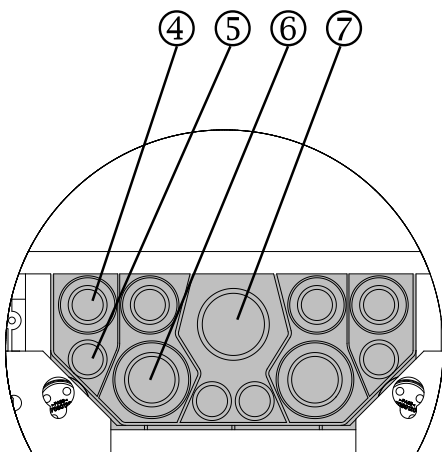

- ① 14x Ø 11 mm
- ② 8x Ø 15 mm
- ③ 2x Ø 28 mm
- ④ 4x Ø 16/20/28/30 mm
- ⑤ 4x Ø 16/20 mm
- ⑥ 2x Ø 24/28/38/40 mm
- ⑦ 1x Ø 32/37 mm

1.116 Kleinverteiler

Zusatzausrüstung, Ersatzteile

xComfort

VT30414



VT29914



VT30314



VT27614



vt21515



vt115714



Verwendbar für	Beschreibung	Typenbezeichnung	Artikel-Nr.	VPE (Stk.)
----------------	--------------	------------------	-------------	------------

Zusatzausrüstung/Ersatzteile Mini

Fenster

V179314



1 / 2	Transparentes Fenster	T2-MINI	177076	1 / 10
1 / 3	Transparentes Fenster	T3-MINI	177077	1 / 10
1 / 4	Transparentes Fenster	T4-MINI	177078	1 / 10
1 / 5	Transparentes Fenster	T5-MINI	177079	1 / 10
1 / 6	Transparentes Fenster	T6-MINI	177080	1 / 10

Verwendbar für	Beschreibung	Typenbezeichnung	Artikel-Nr.	VPE (Stk.)
----------------	--------------	------------------	-------------	------------

Zusatzrüstung/Ersatzteile IKA-...

Schloss mit 2 Ersatzschlüssel

VT30414



alle IKA	Schließeinsatz mit 2 Schlüssel, gleichschließend	LOCK-KIT-IKA	174166	1
----------	--	--------------	--------	---

Verbindungsstück

alle IKA	M32-Verbindungsstück zum Verbinden mehrerer IKA-Gehäuse nebeneinander	M32LUG-IKA	174168	2
----------	---	------------	--------	---

Schraubklemme IP2X

VT29914



1 / 4	N/PE-Schraubklemme	N/PE-4-IKA	174169	1
1 / 6	je 3x 2,5-6 + 1x 4-10 mm ² und je 1x 16-35 mm ²			
1 / 8	N/PE-Schraubklemme	N/PE-8-IKA	174171	1
	je 5x 2,5-6 + 3x 4-10 mm ² und je 1x 16-35 mm ²			
1 / 12	N/PE-Schraubklemme	N/PE-12-IKA	174172	1
	je 6x 2,5-6 + 6x 4-10 mm ² und je 1x 10-25 + 1x 16-35 mm ²			
2 / 24	N/PE-Schraubklemme	N/PE-24-IKA	174173	1
1 / 18	je 8x 2,5-6 + 8x 4-10 mm ² und je 1x 10-25 + 1x 16-35 mm ²			
3 / 36	N/PE-Schraubklemme	N/PE-3/36-IKA	174174	1
2 / 36	je 12x 2,5-6 + 12x 4-10 mm ² und je 1x 10-25 + 1x 16-35 mm ²			
3 / 54				

Leitungseinführung	Bohrungsdurchmesser mm	Kabelaußendurchmesser mm	Verwendung Kabel NYM/NYY, 4-adrig mm ²	Typenbezeichnung	Artikel-Nr.	VPE (Stk.)
--------------------	------------------------	--------------------------	---	------------------	-------------	------------

Membrantüllen metrisch

- IP66, mit integrierter Durchsteckmembran
- PE und thermoplastisches Elastomer, halogenfrei

VT06508



M16	16.5	1 – 9	H03VV-F3 x 0.75 mm ² , NYM 1 x 16/3 x 1.5 mm ²	KT-M16	216983	100
M20	20.5	1 – 13	H03VV-F3 x 0.75 mm ² , NYM 5 x 1.5/5 x 2.5 mm ²	KT-M20	207602	100
M25	25.5	1 – 18	H03VV-F3 x 0.75 mm ² , NYM 4 x 10 mm ²	KT-M25	207603	100
M32	32.5	1 – 25	H03VV-F3 x 0.75 mm ² , NYM 4 x 16/5 x 10 mm ²	KT-M32	207604	100

Kabelverschraubungen metrisch nach EN 50262

- Kabelverschraubungen metrisch mit Gegenmutter und integrierter Zugentlastung
- IP68 bis 5 bar, Polyamid, halogenfrei
- Brandklasse V2 nach UL94

VT05708



M12	12.5	3 – 7	H03VV-F 3 x 0.75 mm ² , NYM 1 x 2.5 mm ²	V-M12	215078	20
M16	16.5	4.5 – 10	H05VV-F 3 x 1.5 mm ² , NYM 1 x 16/3 x 1.5 mm ²	V-M16	215077	20
M20	20.5	6 – 13	H05VV-F 4 x 2.5/3 x 4 mm ² , NYM 5 x 1.5/5 x 2.5 mm ²	V-M20	206910	20
M25	25.5	9 – 17	H05VV-F 5 x 2.5/5 x 4 mm ² , NYM 5 x 2.5/5 x 6 mm ²	V-M25	206911	20
M32	32.5	13 – 21	NYM 5 x 10 mm ²	V-M32	206912	10
M40	40.5	16 – 28	NYM 5 x 16 mm ²	V-M40	209668	10
M50	50.5	21 – 35	NYM 4 x 35/5 x 25 mm ²	V-M50	206913	5
M63	63.5	34 – 48	NYM 4 x 35 mm ²	V-M63	214835	3

Verwendbar für	Beschreibung	Typenbezeichnung	Artikel-Nr.	VPE (Stk.)
----------------	--------------	------------------	-------------	------------

Ersatz-Verschlussbolzen

VT30114



alle IKA	Verschlussbolzen aus Isolierstoff blombierbar	BOLT-IKA	174178	20
----------	---	----------	--------	----

Ersatz-Scharnier

VT30214



alle IKA	Scharnier aus Isolierstoff	HINGE-IKA	174186	20
----------	----------------------------	-----------	--------	----

Ersatz-Verriegelung

VT30314



alle IKA	Verriegelung bestehend aus Schließeinheit und Logoklipp	ETN-IKA	174185	10
----------	---	---------	--------	----

Ersatz-Stopfen

VT30014



alle IKA	Stopfen zum Abdecken der Wandbefestigungslöcher	HCAP-IKA	174167	20
----------	---	----------	--------	----

Ersatz-Türen

VT27614



1 / 4	Transparent, inkl. Verriegelung	DOOR-1/4-T-IKA	174179	1
1 / 6	Transparent, inkl. Verriegelung	DOOR-1/6-T-IKA	174180	1
1 / 8	Transparent, inkl. Verriegelung	DOOR-1/8-T-IKA	174181	1
1 / 12	Transparent, inkl. Verriegelung	DOOR-1/12-T-IKA	174182	1
2 / 24	Transparent, inkl. Verriegelung	DOOR-2/24-T-IKA	174183	1
3 / 36	Transparent, inkl. Verriegelung	DOOR-3/36-T-IKA	174223	1
1 / 18	Transparent, inkl. Verriegelung	DOOR-1/18-T-IKA	174224	1
2 / 36	Transparent, inkl. Verriegelung	DOOR-2/36-T-IKA	174225	1
3 / 54	Transparent, inkl. Verriegelung	DOOR-3/54-T-IKA	174226	1

Ersatz-Flanschplatte

vt35016



IKA-C ...-LID	Ersatzflanschplatte für IKA-C...-LID	LID1-IKA	187355	1
---------------	--------------------------------------	----------	--------	---

Verbindungsstück

VT32816

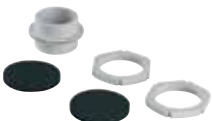















alle IKA	M25 Verbindungsstück zum Verbinden mehrerer IKA-Gehäuse nebeneinander	M25LUG-IKA	187353	1
----------	---	------------	--------	---

VT32916



alle IKA	M40 Verbindungsstück zum Verbinden mehrerer IKA-Gehäuse nebeneinander	M40LUG-IKA	187354	1
----------	---	------------	--------	---

Verwendbar für	Beschreibung	Typenbezeichnung	Artikel-Nr.	VPE (Stk.)
Zusatzausrüstung/Ersatzteile KLV-...				
Kombi-Steckklemme				
<ul style="list-style-type: none"> • Kombi-Steckklemme mit Steckplätzen für Rundleiter 0,5-4 mm² und Schraubplätzen für Rundleiter 2,5-25 mm² • Klemmenträger KSK-KLV bei Bedarf um bis zu 4x einzelne N-Blöcke für separate FI-Schutzkreise oder zusätzliche PE-Blöcke erweiterbar • Einfaches werkzeugloses Aufstecken des zusätzlichen Blockes auf den Klemmenträger • Fingergeschützt IP2X 				
Bestückte Kombi-Steckklemme KSK				
	1x N-Potenzial 1x PE-Potenzial	N/PE-Kombi-Steckklemme je 2x 2,5-25 mm ² und je 14x 0,5-4 mm ²	KSK-2N/2PE-KLV	178898 1
		N/PE-Kombi-Steckklemme je 2x 2,5-25 mm ² und je 14x 0,5-4 mm ² hohe Version	KSK-H-2N/2PE-KLV	302505 1
	1x N-Potenzial	N-Kombi-Steckklemme 4x 2,5-25 mm ² und 28x 0,5-4 mm ²	KSK-4N-KLV	178899 1
		N-Kombi-Steckklemme 4x 2,5-25 mm ² und 28x 0,5-4 mm ² hohe Version	KSK-H-4N-KLV	302506 1
	2x N-Potenzial	N/N-Kombi-Steckklemme 4x 2,5-25 mm ² und 28x 0,5-4 mm ²	KSK-3N/1N-KLV	178900 1
		N/N-Kombi-Steckklemme 4x 2,5-25 mm ² und 28x 0,5-4 mm ² hohe Version	KSK-H-3N/1N-KLV	302507 1
	2x N-Potenzial	N/N-Kombi-Steckklemme 4x 2,5-25 mm ² und 28x 0,5-4 mm ²	KSK-2N/2N-KLV	178901 1
		N/N-Kombi-Steckklemme 4x 2,5-25 mm ² und 28x 0,5-4 mm ² hohe Version	KSK-H-2N/2N-KLV	302509 1
	1x PE-Potenzial	PE-Kombi-Steckklemme 4x 2,5-25 mm ² und 28x 0,5-4 mm ²	KSK-4PE-KLV	178902 1
		PE-Kombi-Steckklemme 4x 2,5-25 mm ² und 28x 0,5-4 mm ² hohe Version	KSK-H-4PE-KLV	302510 1
Einzelne Kombi-Steckklemme KSK				
	1x N-Potenzial	N-Kombi-Steckklemme 1x 2,5-25 mm ² 7x 0,5-4 mm ²	KSK-N	178903 1/10
	1x PE-Potenzial	PE-Kombi-Steckklemme 1x 2,5-25 mm ² 7x 0,5-4 mm ²	KSK-PE	178904 1/10
	KSK-N und KSK-PE	Klemmenträger leer, geeignet für bis zu 4x KSK-N und/oder 4x KSK-PE	KSK-KLV	178905 1
		Klemmenträger leer, geeignet für bis zu 4x KSK-N und/oder 4x KSK-PE, hohe Version	KSK-H-KLV	302511 1

Verwendbar für	Beschreibung	Typenbezeichnung	Artikel-Nr.	VPE (Stk.)
Bestückte Kombi-Steckklemme KSK für den Mauerkasten				
vt08020 	1x N-Potenzial N-Kombi-Steckklemme 1x 2,5-25 mm ² und 7x 0,5-4 mm ² Montage rechts/links im Mauerkasten	KSK-N-UP/HW-KLV	302502	1
vt07920 	1x N-Potenzial Doppelte N-Kombi-Steckklemme 2x 2,5-25 mm ² und 14x 0,5-4 mm ² Montage rechts/links im Mauerkasten	KSK-2N-UP/HW-KLV	302504	1
Bestückte Kombi-Steckklemme KSK für die Tragschiene				
vt08420 	1x N-Potenzial N-Kombi-Steckklemme 1x 2,5-25 mm ² und 7x 0,5-4 mm ² Montage auf der Tragschiene	KSK-N-TS-KLV	302501	1
vt07820 	1x N-Potenzial Doppelte N-Kombi-Steckklemme 2x 2,5-25 mm ² und 14x 0,5-4 mm ² Montage auf der Tragschiene	KSK-2N-TS-KLV	302503	1
Klemmenträger, leer				
vt08320 	KSK-N oder KSK-PE Klemmenträger leer, geeignet für 1x KSK-N oder 1x KSK-PE Montage rechts/links im Mauerkasten	KSK-UP/HW-KLV	302513	1
vt08520 	KSK-N oder KSK-PE Klemmenträger leer, geeignet für 1x KSK-N oder 1x KSK-PE Montage auf der Tragschiene	KSK-TS-KLV	302512	1

Verwendbar für	Beschreibung	Typenbezeichnung	Artikel-Nr.	VPE (Stk.)
----------------	--------------	------------------	-------------	------------

Schraubklemme

- N/PE-Schraubklemme, berührungsgeschützt für Rundleiter 0,75-25 mm²
- Klemmenträger SK-KLV bei Bedarf um weitere N-Blöcke für separate FI-Schutzkreise erweiterbar
- Einfaches Einlegen des zusätzlichen Blockes in den Klemmenträger
- Abdeckung blau, grün oder blau/grün

Bestückte Schraubklemme SK

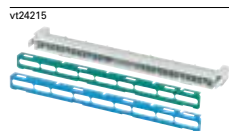

1x N-Potenzial	N/PE-Schraubklemme	SK-13N/PE-KLV	178906	1
1x PE-Potenzial	13x 0,75-16 mm ² (N) und 13x 0,75-16 mm ² (PE)			
	N/PE-Schraubklemme	SK-H-13N/PE-KLV	302514	1
	13x 0,75-16 mm ² (N) und 13x 0,75-16 mm ² (PE), hohe Version			

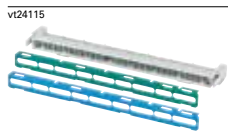

1x N-Potenzial	N/PE-Schraubklemme	SK-13N/16PE-KLV	178907	1
1x PE-Potenzial	13x 0,75-16 mm ² (N) und 16x 0,75-16 mm ² (PE)			
	N/PE-Schraubklemme	SK-H-13N/16PE-KLV	302515	1
	13x 0,75-16 mm ² (N) und 16x 0,75-16 mm ² (PE), hohe Version			

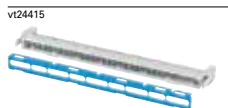

1x N-Potenzial	N-Schraubklemme	SK-25N-KLV	178908	1
	25x 0,75-16 mm ² (N)			
	N-Schraubklemme	SK-H-25N-KLV	302518	1
	25x 0,75-16 mm ² (N), hohe Version			

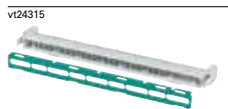

1x PE-Potenzial	PE-Schraubklemme	SK-25PE-KLV	178909	1
	25x 0,75-16 mm ² (N)			
	PE-Schraubklemme	SK-H-25PE-KLV	302519	1
	25x 0,75-16 mm ² (N), hohe Version			

Einzelne Schraubklemme KL

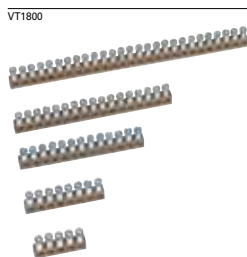

N-Potenzial oder	1x 25 mm ² + 3x 16 mm ²	KL-4	219723	1
PE-Potenzial	1x 25 mm ² + 6x 16 mm ²	KL-7	219724	1
	2x 25 mm ² + 9x 16 mm ²	KL-11	219725	1
	2x 25 mm ² + 13x 16 mm ²	KL-15	219726	1
	2x 25 mm ² + 23x 16 mm ²	KL-25	219727	1

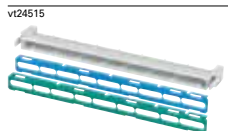

KL-4 bis KL-25	Klemmenträger leer, geeignet für bis zu 27x Schraubklemmstellen, inkl. Abdeckung blau und grün	SK-KLV	178910	1
	Klemmenträger leer, geeignet für bis zu 27x Schraubklemmstellen, inkl. Abdeckung blau und grün, hohe Version	SK-H-KLV	302521	1



1x N-Potenzial	N-FI-Erweiterungsklemme für Mauerwanne mit Schraubklemme 2x 25 mm ² + 2x 16 mm ² , inkl. Abdeckung blau	N-FI-KLV	178911	1
----------------	---	----------	--------	---



SK-...KLV	Erweiterungsklemme mit Schraubanschluss 1x 35 mm ²	KLA	275453	1
-----------	---	-----	--------	---

Verwendbar für	Beschreibung	Typenbezeichnung	Artikel-Nr.	VPE (Stk.)
----------------	--------------	------------------	-------------	------------

Aufputzwanne

vi27917

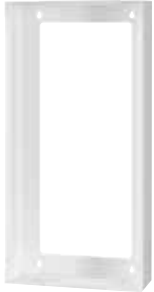

KLV-36...	Aufputzwanne für einen flachen oder superflachen KLV,	APW3-KLV	195166	1
KLV-48...	Stahlblech, pulverbeschichtet RAL 9016, großzügiger rückwertiger Kabeleinlass, oben und unten mit Öffnungen zur Kabeleinführung, inkl. Montagematerial	APW4-KLV	193386	1
KLV-60...		APW5-KLV	302496	1

Doppel-Aufputzwanne horizontal

vi27319



KLV-36...	Doppelte Aufputzwanne für zwei flache oder superflache KLV nebeneinander, Stahlblech, pulverbeschichtet	APW33H-KLV	300843	1
KLV-48...	RAL 9016, großzügiger rückwertiger Kabeleinlass, oben und unten mit Öffnungen zur Kabeleinführung, inkl. Montagematerial	APW44H-KLV	300845	1
KLV-60...		APW55H-KLV	302497	1

Doppel-Aufputzwanne vertikal

vi27119



KLV-36...	Doppelte Aufputzwanne für zwei flache oder superflache KLV untereinander, Stahlblech, pulverbeschichtet	APW33V-KLV	300844	1
KLV-48...	RAL 9016, großzügiger rückwertiger Kabeleinlass, oben und unten mit Öffnungen zur Kabeleinführung, inkl. Montagematerial	APW44V-KLV	300846	1

Verputzschutz Stahlblech

vi33616



KLV-36...	Verputzschutz aus stabilem Stahlblech zum Aufstecken auf die Mauerwanne, pulverbeschichtet RAL 9016,	VS3-STEEL-KLV	186291	1
KLV-48...	wiederverwendbar, inkl. Montagematerial	VS4-STEEL-KLV	191063	1
KLV-60...		VS5-STEEL-KLV	302498	1

Verwendbar für	Beschreibung	Typenbezeichnung	Artikel-Nr.	VPE (Stk.)
----------------	--------------	------------------	-------------	------------

Schloss-Set LOCK-KLV

vt23315



KLV-...	Schloss-Set für Stahlblechtür, gleichschließend, inkl. 2 Schlüssel	LOCK-KLV	178930	1
---------	--	----------	--------	---

Leerplatzabdeckung BS...-WH

wa_vt10414, wa_vt10714



Alle Eaton Verteiler	Leerplatzabdeckung, weiß, feingerippt, 12 TE	BS-12MF-WH	178975	10/100
	Leerplatzabdeckung, grau, feingerippt, 12 TE	BS-12MF-GY	178980	10/100
	Leerplatzabdeckung, weiß, feingerippt, 6 TE	BS-6MF-WH	178976	10/100
	Leerplatzabdeckung, weiß, grobgerippt, 12 TE	BS-12MB-WH	178977	10/100
	Leerplatzabdeckung, grau, grobgerippt, 12 TE	BS-12MB-GY	178979	10/100
	Leerplatzabdeckung, weiß, grobgerippt, 6 TE	BS-6MB-WH	178978	10/100

Interne Abschottung ¹⁾

vt24015



1- bis 4-reihige KLV-HW... und KLV-UP...	Abschottung horizontal zum Abschotten zwischen den Reihen, Isolierstoff, kombinierbar mit VS...-KLV	HS-KLV	178931	1
--	---	--------	--------	---

¹⁾ Nicht für Multimedia geeignet

vt23815



KLV-12...	Abschottung vertikal zur inneren Unterteilung, Isolierstoff, kombinierbar mit HS-KLV	VS1-KLV	178932	1
KLV-24...		VS2-KLV	178933	1
KLV-36...		VS3-KLV	178934	1
KLV-48...		VS4-KLV	178935	1
KLV-60...		VS5-KLV	302494	1

Versteifungsschablone VSB...-KLV

vt25815

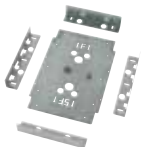

KLV-12...	Versteifungsschablone für Schüttbetonmontage	VSB1-KLV	178936	1
KLV-24...		VSB2-KLV	178937	1
KLV-36...		VSB3-KLV	178938	1
KLV-48...		VSB4-KLV	178939	1
KLV-60...		VSB5-KLV	302495	1

Industrie-Kabelbinder ITB

VT08809



KLV-...	Durchgehende Rippen bis in die Spitze, Farbe Natur, schwer entflammbar UL94 V2	ITB1	083550	1000
		ITB2	085923	1000
		ITB3	088296	100

3D-Putzausgleich

vt22815









KLV-...	3D-Putzausgleich als Satz im Beutel	3D-KLV	178940	1
---------	-------------------------------------	--------	--------	---









Hohlwandanker

vt22715



KLV-...	Hohlwandanker als Satz im Beutel	HWS-KLV	178941	1
---------	----------------------------------	---------	--------	---

Verwendbar für	Beschreibung	Typenbezeichnung	Artikel-Nr.	VPE (Stk.)	
Nagellaschen Kunststoff					
 vt22615	KLV-12... bis KLV60 Nagellaschen als Satz im Beutel	NL-KLV	178942	1	
Nagellaschen Metall					
 vt09320	KLV-60 Nagellaschen als Satz im Beutel, verzinktes Stahlblech Ein Satz enthält vier Nagellaschen Hinweis: Nicht kompatibel mit 1 bis 4-reihigen KLV	NLM-KLV	302499	1	
Drehriegelverschluss					
 vt23215	KLV-... Drehriegelverschluss weiß	DV-KLV	178943	1	
Flansch					
 vt23515	KLV-UP	Ersatzflansch ohne Libelle	FUP-KLV	178944	1
	KLV-HW...		FHW-KLV	178945	1
Scharnier					
 vt22915	KLV-... Ersatz-Scharniere 1 Paar im Beutel	HP-KLV	178946	1	
Kabelhalter					
 vt23115	KLV-... Kabelhalter 4 Stück im Beutel	KH-KLV	178947	1	
Verschlusschraube					
 vt23015	KLV-... Verschlusschraube 4 Stück im Beutel	VS-KLV	178948	1	
Mauerwanne					
 vt21515	KLV-UP...	Ersatz-Mauerwanne Unterputz	UP1-KLV	178949	1
		UP2-KLV	178950	1	
		UP3-KLV	178951	1	
		UP4-KLV	178952	1	
		UP5-KLV	302525	1	
 vt21415	KLV-HW...	Ersatz-Mauerwanne Hohlwand	HW1-KLV	178953	1
		HW2-KLV	178954	1	
		HW3-KLV	178955	1	
		HW4-KLV	178956	1	
		HW5-KLV	302526	1	

	Verwendbar für	Beschreibung	Typenbezeichnung	Artikel-Nr.	VPE (Stk.)
Tragschienen und Gerüst					
	KLV-...	Ersatz-Tragschienen inkl. Befestigungsschrauben	TS1-KLV	178957	1
			TS2-KLV	178958	1
			TS3-KLV	178959	1
			TS4-KLV	178960	1
			TS5-KLV	302527	1
Tragschiene HLAk					
	KLV-12... bis KLV-60...	Tragschiene für HLAk zum einrasten oben/unten in den Mauerkasten, verzinktes Stahlblech	TS-HLAk-KLV	302500	1
Geräteabdeckung					
	KLV-UP...	Ersatz-Geräteabdeckung Unterputz	GAU1-KLV	178961	1
			GAU2-KLV	178962	1
			GAU3-KLV	178963	1
			GAU4-KLV	178964	1
			GAU5-KLV	302528	1
	KLV-HW...	Ersatz-Geräteabdeckung Hohlwand	GAH1-KLV	178965	1
			GAH2-KLV	178912	1
			GAH3-KLV	178913	1
			GAH4-KLV	178914	1
			GAH5-KLV	302529	1
Anreihverbinder					
	KLV-...	Anreihverbinder-Satz für Verteiler, nebeneinander, 1 Paar im Beutel	AVH-KLV	178915	1
	KLV-...	Anreihverbinder-Satz für Verteiler, übereinander, 1 Paar im Beutel	AVV-KLV	178916	1
Montageplatte mikroperforiert					
	KLV-36...M...	Montageplatte mikroperforiert aus verzinktem	MIP3-KLV	178917	1
	KLV-48...M...	Stahlblech, inkl. Befestigungsschrauben	MIP4-KLV	178918	1
	KLV-60...M...		MIP5-KLV	302537	1
	KLV-60...HY24...		MIP2HYB-KLV	302533	1
	KLV-60...HY36...		MIP3HYB-KLV	302534	1
Linsenkopf-Schraube					
	MIP3-KLV MIP4-KLV	Linsenkopf-Schraube M4x8 gewindeformend	EPLHS-M4X8	144028	1/100
Türen					
	KLV-...-F und KLV-...-SF	Ersatz-Türe weiß, ohne Scharniere und ohne Drehriegelverschluss	T1-KLV	178919	1
			T2-KLV	178920	1
			T3-KLV	178921	1
			T4-KLV	178922	1
			T5-KLV	302538	1

Verwendbar für	Beschreibung	Typenbezeichnung	Artikel-Nr.	VPE (Stk.)		
Patch Schiene						
	KLV-36...M...	Verwendung im Mediaverteiler anstelle der obersten	PATCH12-KLV	302531	1	
	KLV-48...M...	Tragschiene. Platz für max. 12x RJ45 Module.				
	KLV-60...M...	Stahlblech verzinkt, inkl. Befestigungsschrauben.				
Montageplatte mikroperforiert						
	KLV-36...M...	Verwendung im Mediaverteiler anstelle der obersten	MIP1-KLV	302532	1	
	KLV-48...M...	Tragschiene. Montageplatte mikroperforiert aus				
	KLV-60...M...	verzinktem Stahlblech, inkl. Befestigungsschrauben				
Schottwand Hybrid						
	KLV-60...HY...	Ersatz Abschottung für Hybrid-Kleinverteiler, inkl. Befestigungsmaterial	VS-HYB-KLV	302530	1	
Türen mit Lüftungsöffnungen						
	KLV-...F und	Ersatz-Türe mit Lüftungsöffnungen weiß, ohne Scharniere und ohne Drehriegelverschluss	TM3-KLV	178923	1	
	KLV-...SF		TM4-KLV	178924	1	
			TM5-KLV	302539	1	
Türen mit WiFi-Einsatz						
	KLV-36...M...	Ersatz-Türe mit WiFi-Einsatz und Lüftungsöffnungen weiß, ohne Scharniere und ohne Drehriegelverschluss	TM3-W-KLV	302556	1	
	KLV-48...M...		TM4-W-KLV	302557	1	
	KLV-60...M...		TM5-W-KLV	302540	1	
	KLV-60...HY...					
Türrahmen						
	KLV-...	Ersatz-Türrahmen wahlweise flach (F) oder superflach (SF), weiß, ohne Scharniere und ohne 3D-Putzausgleich	flach	TRF1-KLV	178925	1
				TRF2-KLV	178926	1
				TRF3-KLV	178927	1
				TRF4-KLV	178928	1
				TRF5-KLV	302541	1
			superflach	TRSF1-KLV	178929	1
				TRSF2-KLV	178966	1
				TRSF3-KLV	178967	1
				TRSF4-KLV	178968	1
				TRSF5-KLV	302542	1

Verwendbar für	Beschreibung	Typenbezeichnung	Artikel-Nr.	VPE (Stk.)
----------------	--------------	------------------	-------------	------------

Dokumentenhalter

vt17520



KLV-60...	Dokumentenhalter aus stabilem Stahlblech pulverbeschichtet RAL9016 für 5-reihige KLV, zum Befestigen am Türprofil	DH-KLV	302522	1
-----------	---	--------	--------	---

Gerätehalter

vt21815

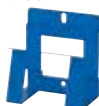

Multimedia	Gerätehalter für Multimediateilnehmer, inkl. Befestigungsschrauben	GH-KLV	178969	1
------------	--	--------	--------	---

Einfach- und Zweifach-Steckdose EURO2

vt21915, vt22015



Multimedia	Steckdose mit EURO2-Einsatz und Stecktechnik bis 2,5 mm² für Multimediateilnehmer, inkl. Befestigungsschrauben	S1-KLV	178970	1
		S2-KLV	178971	1

Steckdosen-Haltewinkel

vt22315



Multimedia	Steckdosen-Haltewinkel für Multimediateilnehmer, inkl. Befestigungsschrauben	HA-KLV	178972	1
------------	--	--------	--------	---

Datenmodul

vt22215, vt22115



RJ45	Datenmodul für die Tragschiene 1 TE, mit RJ45-	E-DAT-RJ45	178973	1
Koaxial	Anschlussbuchse oder F/IEC-Koaxialbuchse	E-DAT-F/IEC-B	178974	1

Einfach-Steckdose EURO2, drehbar

vt09020



Multimedia	Drehbare Schuko Steckdose EURO2 zur direkten Montage auf der mikroperforierten Montageplatte, 16A, 90° Drehwinkel, weiß.	S1R-KLV	300842	1
------------	--	---------	--------	---

Beschriftungsbogen

vt17320



KLV-...	Beschriftungsbogen DIN-A4 selbstklebend mit zusätzlichen Bildzeichen, optional bedruckbar mit Eaton Label-Editor	BSBN-KLV	302524	1
---------	--	----------	--------	---

Folie für Beschriftungstreifen

vt17420



KLV-60...	Folie transparent für 5-reihigen KLV Energieverteiler, inkl. Papier Einlegestreifen, Satz 5 Stück	FO-KLV	302523	1
Hinweis: Nicht kompatibel mit 1 bis 4-reihigen KLV und Hybrid-Verteilern				

für TE pro Reihe / Reihen

Typen-
bezeichnung

Artikel-Nr. VPE
(Stk.)

Zusatzrüstung/Ersatzteile BF-O..., BF-U...

Türen Stahlblech, BFZ-TS

Für Aufputzgehäuse weiß

VT15004



24 / 2	BFZ-OTS-2/48	283070	1
24 / 3	BFZ-OTS-3/72	283071	1
24 / 4	BFZ-OTS-4/96	283072	1
24 / 5	BFZ-OTS-5/120	283073	1
24 / 6	BFZ-OTS-6/144	283074	1
33 / 4	BFZ-OTS-4/132	240756	1
33 / 5	BFZ-OTS-5/165	240757	1
33 / 6	BFZ-OTS-6/198	240758	1

Für Unterputzgehäuse weiß

VT15705



24 / 2	BFZ-UTS-2/48	283084	1
24 / 3	BFZ-UTS-3/72	283085	1
24 / 4	BFZ-UTS-4/96	283086	1
24 / 5	BFZ-UTS-5/120	283087	1
24 / 6	BFZ-UTS-6/144	283088	1
33 / 4	BFZ-UTS-4/132	240759	1
33 / 5	BFZ-UTS-5/165	240760	1
33 / 6	BFZ-UTS-6/198	240761	1

Für Aufputzgehäuse grau

VT04305



24 / 3	BFZ-OTS-3/72-G	283075	1
24 / 4	BFZ-OTS-4/96-G	283076	1
24 / 5	BFZ-OTS-5/120-G	283077	1
24 / 6	BFZ-OTS-6/144-G	283078	1

Für Unterputzgehäuse grau

VT20405



24 / 3	BFZ-OTS-3/72-G	283075	1
24 / 4	BFZ-OTS-4/96-G	283076	1
24 / 5	BFZ-OTS-5/120-G	283077	1
24 / 6	BFZ-OTS-6/144-G	283078	1

Türen Stahlblech "RMQ", BFZ-OTR

- Stahlblechtüren mit erweiterter Tiefe (wird z.B. zum Einbau von RMQ in der Tür benötigt)
- mit Ronis Schlosssystem 455

Für Aufputzgehäuse weiß

wa_vt48513



24 / 2	BFZ-OTR-2/48	285643	1
24 / 3	BFZ-OTR-3/72	285644	1
24 / 4	BFZ-OTR-4/96	285645	1
24 / 5	BFZ-OTR-5/120	285646	1
24 / 6	BFZ-OTR-6/144	285647	1

für TE pro Reihe / Reihen

Typen-
bezeichnung

Artikel-Nr.

VPE
(Stk.)**Türen transparent (Stahlblech), BFZ-.TT****Für Aufputzgehäuse weiß**

VT14904



24 / 2	BFZ-OTT-2/48	283079	1
24 / 3	BFZ-OTT-3/72	283080	1
24 / 4	BFZ-OTT-4/96	283081	1
24 / 5	BFZ-OTT-5/120	283082	1
24 / 6	BFZ-OTT-6/144	283083	1
33 / 4	BFZ-OTT-4/132	240762	1
33 / 5	BFZ-OTT-5/165	240763	1
33 / 6	BFZ-OTT-6/198	240764	1

Für Unterputzgehäuse weiß

VT15605



24 / 2	BFZ-UTT-2/48	283093	1
24 / 3	BFZ-UTT-3/72	283094	1
24 / 4	BFZ-UTT-4/96	283095	1
24 / 5	BFZ-UTT-5/120	283096	1
24 / 6	BFZ-UTT-6/144	285353	1
33 / 4	BFZ-UTT-4/132	240765	1
33 / 5	BFZ-UTT-5/165	240766	1
33 / 6	BFZ-UTT-6/198	240767	1

Türen transparent mit Profi Line Drehriegel (Stahlblech), BFZ-.TT-DR**Für Aufputzgehäuse weiß**

VT21005



24 / 2	BFZ-OTT-DR-2/48	285222	1
24 / 3	BFZ-OTT-DR-3/72	285223	1
24 / 4	BFZ-OTT-DR-4/96	285224	1
24 / 5	BFZ-OTT-DR-5/120	285225	1
24 / 6	BFZ-OTT-DR-6/144	285226	1

Für Unterputzgehäuse weiß

VT21105



24 / 2	BFZ-UTT-DR-2/48	285227	1
24 / 3	BFZ-UTT-DR-3/72	285228	1
24 / 4	BFZ-UTT-DR-4/96	285229	1
24 / 5	BFZ-UTT-DR-5/120	285230	1
24 / 6	BFZ-UTT-DR-6/144	285231	1

für TE pro Reihe / Reihen

Typen-
bezeichnung

Artikel-Nr. VPE
(Stk.)

Zubehör

Frontplatten blind weiß, BFZ-FP

VT00205



24 / 0+	BFZ-FP-0+/BL	286106	1
24 / 1	BFZ-FP-1/BL	293626	1
24 / 1+	BFZ-FP-1+/BL	286105	1
33 / 1	BFZ-FP-1/BL3	293627	1
33 / 1+	BFZ-FP-1+/BL3	240752	1

Frontplatten blind grau, BFZ-FP-G

VT00205



24 / 0+	BFZ-FP-0+/BL-G	113694	1
24 / 1	BFZ-FP-1/BL-G	113695	1
24 / 1+	BFZ-FP-1+/BL-G	113696	1
33 / 1	BFZ-FP-1/BL3-G	113697	1
33 / 1+	BFZ-FP-1+/BL3-G	113698	1

Frontplatten 45 mm-Ausschnitt weiß, BFZ-FP

wa_vt03213



24 / 1	BFZ-FP-1/24	285650	1
24 / 1+	BFZ-FP-1+/24	283061	1
24 / 2	BFZ-FP-2/48	283060	1
24 / 2+	BFZ-FP-2+/48	283062	1
24 / 2++	BFZ-FP-2++/48	283064	1
24 / 3+	BFZ-FP-3+/72	283063	1
33 / 1	BFZ-FP-1/33	240748	1
33 / 1+	BFZ-FP-1+/33	240749	1
33 / 2	BFZ-FP-2/66	240750	1
33 / 2+	BFZ-FP-2+/66	240751	1

Frontplatten 45 mm-Ausschnitt grau, BFZ-FP-G

wa_vt03413



24 / 1	BFZ-FP-1/24-G	116883	1
24 / 1+	BFZ-FP-1+/24-G	283066	1
24 / 2	BFZ-FP-2/48-G	283065	1
24 / 2+	BFZ-FP-2+/48-G	283067	1
24 / 2++	BFZ-FP-2++/48-G	283069	1
24 / 3+	BFZ-FP-3+/72-G	283068	1
33 / 1	BFZ-FP-1/33-G	116884	1
33 / 1+	BFZ-FP-1+/33-G	116885	1

DIN-Schienenegerüst, BFZ-DINS

wa_vt03314



24 / 2	BFZ-DINS-2/48	283101	1
24 / 3	BFZ-DINS-3/72	283102	1
24 / 4	BFZ-DINS-4/96	283103	1
24 / 5	BFZ-DINS-5/120	283104	1
24 / 6	BFZ-DINS-6/144	283105	1
33 / 4	BFZ-DINS-4/132	240753	1
33 / 5	BFZ-DINS-5/165	240754	1
33 / 6	BFZ-DINS-6/198	240755	1

Universalmontageplatte, BFZ-.-ITMPL-1+

vt112414



24 / für Aufputzgehäuse	BFZ-O-ITMPL-1+/24	285649	1
33 / für Aufputzgehäuse	BFZ-O-ITMPL-1+/33	240769	1
24 / für Unterputzgehäuse	BFZ-U-ITMPL-1+/24	285648	1
33 / für Unterputzgehäuse	BFZ-U-ITMPL-1+/33	240768	1

für TE pro Reihe / Reihen

Typen-
bezeichnung

Artikel-Nr. VPE
(Stk.)

Set für NZM-Einbau, BFZ-NZM1-SET

VT15504



24 / weiß	BFZ-NZM1-SET	285233	1
24 / grau	BFZ-NZM1-SET-G	285234	1
33 / weiß	BFZ-NZM1-SET/33	293628	1
33 / grau	BFZ-NZM1-SET/33-G	113699	1

Trennwand weiß, BFZ-SP

VT01205



24	BFZ-SP-24	293621	1
33	BFZ-SP-33	293622	1

Trennwand grau, BFZ-SP-G

VT01205



24	BFZ-SP-24-G	113700	1
33	BFZ-SP-33-G	113701	1

Kabelabfangschiene, BFZ-WFR

VT01305

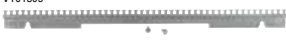

24	BFZ-WFR-24	293623	1
33	BFZ-WFR-33	293624	1

Ausführung

Typen-
bezeichnung

Artikel-Nr. VPE
(Stk.)

Flanschplatte blind (Ersatz für 2K-Flansch), BFZ-FLP-BL

VT01405

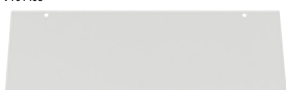

weiß	BFZ-FLP-BL	293625	1
grau	BFZ-FLP-BL-G	113693	1

Zubehör für Kabelkanalbefestigung, BPZ-ZP

- Für die direkte Befestigung des Kabelkanals an der C-Profileschiene BFZ-CP (ZP2) oder an den Befestigungselementen BFZ-KKW-60 (ZP1)

wa_vt05016



100 Stk. im Beutel	BPZ-ZP1	184980	1
50 Stk. im Beutel	BPZ-ZP2	184981	1

Befestigungsset für Kabelkanal 60, BFZ-KKW-60

- Für die direkte Befestigung des Kabelkanals an der C-Profileschiene BFZ-CP (ZP2) oder an den Befestigungselementen BFZ-KKW-60 (ZP1)

wa_vt19504



	BFZ-KKW-60	285232	1
--	------------	--------	---

für TE pro Reihe / Reihen

Typen-
bezeichnung

Artikel-Nr. VPE
(Stk.)

C-Profil Schiene für Kabelkanalbefestigung (horizontal)

VT11008



24	BFZ-CP-24	184978	1
33	BFZ-CP-33	184979	1

Beschreibung	Typen- bezeichnung	Artikel-Nr.	VPE (Stk.)
--------------	-----------------------	-------------	---------------

Schloss-Set für KL

vt23315



Schloss-Set für Stahlblechtür, gleichschließend, inkl. 2 Schlüssel	LOCK-KLV	178930	1
Profi-Line Drehriegelverschluss (nur für BF-O/U-../.-E)	BFZ-LS-PLDH	110165	1

Türerdungsset, BFZ-DES

VT19305



	BFZ-DES	101665	1
--	---------	--------	---

Klemmsset N/PE, BFZ-TS-KL

- Max. 63 A

wa_vt80213

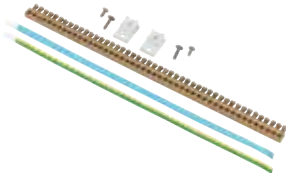

2x25 mm ² + 9x16 mm ²	BFZ-TS-KL11	293629	1
2x25 mm ² + 13x16 mm ²	BFZ-TS-KL15	293630	1
2x25 mm ² + 27x16 mm ²	BFZ-TS-KL29	293631	1
2x25 mm ² + 43x16 mm ²	BFZ-TS-KL45	293632	1
2x25 mm ² + 58x16 mm ²	BFZ-TS-KL60	293633	1
2x25 mm ² + 74x16 mm ²	BFZ-TS-KL76	293634	1

Klemmsset N/PE, BFZ-TS-N/PE-KL

- Max. 63 A

2x (2x25 mm ² + 27x16 mm ²)	BFZ-TS-N/PE-KL29	113702	1
2x (2x25 mm ² + 43x16 mm ²)	BFZ-TS-N/PE-KL45	113703	1
2x (2x25 mm ² + 58x16 mm ²)	BFZ-TS-N/PE-KL60	113704	1
2x (2x25 mm ² + 74x16 mm ²)	BFZ-TS-N/PE-KL76	113705	1

Klemmenträger, KT

VT01705, VT01805



KT-3

KT-5

horizontal	KT-3	275445	1
vertikal	KT-5	275447	1

Klemmschienen, KL

- Max. 63 A

vt28015



1x25 mm ² + 3x16 mm ²	KL-4	219723	1
1x25 mm ² + 6x16 mm ²	KL-7	219724	1
2x25 mm ² + 9x16 mm ²	KL-11	219725	1
2x25 mm ² + 13x16 mm ²	KL-15	219726	1
2x25 mm ² + 23x16 mm ²	KL-25	219727	1
2x25 mm ² + 27x16 mm ²	KL-29	275449	1
2x25 mm ² + 43x16 mm ²	KL-45	275450	1
2x25 mm ² + 58x16 mm ²	KL-60	275451	1
2x25 mm ² + 74x16 mm ²	KL-76	102066	1

Nennstrom (A)	Abgangsklemmen	Typenbezeichnung	Artikel-Nr.	VPE (Stk.)
---------------	----------------	------------------	-------------	------------

1-polige Klemmenblöcke, BPZ-KB

- Montage auf DIN-Schiene und Montageplatte
- UL gelistet
- Zeitersparnis bei der Verkabelung
- Ca. 80% Platzersparnis
- Modularer Aufbau, mit mehreren Blöcken können 1- bis 4-polige Systeme aufgebaut werden
- Schutzart IP20
- Max. Betriebsspannung 1000 V AC , 1500 V DC

wa_vt16214, wa_vt16314, wa_vt13214



BPZ-KB-4/80 BPZ-KB-6/160

80	6	BPZ-KB-4/80	289969	1
160	6	BPZ-KB-6/160	289970	1
250	11	BPZ-KB-11/250	289967	1

Technische Daten

	BPZ-KB-4/80		BPZ-KB-6/160		BPZ-KB-11/250	
	Drehmoment (Nm)		Drehmoment (Nm)		Drehmoment (Nm)	
Nennstrom (A)	80		160		250	
Eingangsklemmen	1x 2,5-16 mm ²	1,5-3	1x 10-70 mm ²	5-6	1x 35-120 mm ²	19-21
Abgangsklemmen	4x 2,5-6 mm ²	0,8-1,5	6x 2,5-16 mm ²	1,5-3	2x 6-35 mm ²	3,5-7
	2x 2,5-16 mm ²	1,5-3			5x 1,5-16 mm ²	2-3
Verbindungsmöglichkeit	-		seitliche Parallelverbindung mit Cu 15x5 möglich		-	
Abmessungen L x B x H (mm)	66 x 27 x 47		92 x 35 x 49		95,5 x 44,5 x 49	

Nennstrom (A)	Eingangsklemmen	Abgangsklemmen	Typenbezeichnung	Artikel-Nr.	VPE (Stk.)
---------------	-----------------	----------------	------------------	-------------	------------

4-polige Klemmenblöcke, BPZ-KB

- Montage auf DIN-Schiene und Montageplatte
- Max. Betriebsspannung
BPZ-KB-8/125: 690 V AC , 690 V DC
BPZ-KB-11/160: 1000 V AC , 1500 V DC

wa_vt16114, wa_vt14314



BPZ-KB-8/125 BPZ-KB-11/160

125	1x (L1/L2/L3/N)	7x L1 / 7xL2 / 7xL3 / 10xN	BPZ-KB-8/125	289968	1
160	1x (L1/L2/L3/N)	11xL1 / 11xL2 / 11xL3 / 11xN	BPZ-KB-11/160	102716	1

Technische Daten

	BPZ-KB-8/125		BPZ-KB-11/160	
	Drehmoment (Nm)		Drehmoment (Nm)	
Nennstrom (A)	125		160	
Eingangsklemmen pro Pol	1x 6-35 mm ²	1,5	1x 10-35 mm ²	3,5-5
Abgangsklemmen pro Phase (L1/L2/L3)	5x 1,5-6 mm ²	0,8-1,5	3x 6-25 mm ²	3,5-5
	2x -16 mm ²		8x 2,5-16 mm ²	
Abgangsklemmen N	4x 1,5-10 mm ²	1,5	3x 6-25 mm ²	3,5-5
	6x 4-16 mm ²		8x 2,5-16 mm ²	

Beschreibung	Typen- bezeichnung	Artikel-Nr.	VPE (Stk.)
45 mm Leerplatzabdeckungen, NBP			
weiß, 1 m lang	NBP-1000-W	101666	1
grau, 1 m lang	NBP-1000	275413	1

wa_vt07313



Halterung für Beschriftungstreifen, LAB-BAR			
für 24 TE pro Reihe	LAB-BAR_24TE	107901	10
für 33 TE pro Reihe	LAB-BAR_33TE	107902	10
1 m	LAB-BAR_1000	107911	10

wa_vt14413









Einlageblätter für Beschriftungstreifen, LAB-TAPE			
leer	LAB-TAPE_A4_BLANK	107952	10

Schaltplantasche, LAB-BAG			
Größe DIN A4	LAB-BAG_A4	107913	1

wa_vt14513

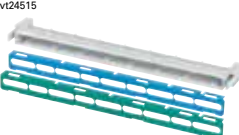

	Beschreibung	Typen- bezeichnung	Artikel-Nr.	VPE (Stk.)
Schloss-Set LOCK-KLV				
	Standardschloss gleichschließend, inkl. Rosette, Befestigungsmaterial, 2 Schlüssel	LOCK-KLV	178930	1
Drehriegelverschluss				
	Drehriegelverschluss weiß	DV-KLV	178943	1
Halter für Klemmenträger / Klemmenträger leer				
• Dazu passende Klemmen siehe Kapitel Zusatzrüstung/Ersatzteile KLV-...				
	Halter für Kombi-Steckklemme KSK, verwendbar in Kombination mit Klemmenträger leer KSK-KLV oder bestückt, Montage allseitig möglich	BFZ-KTH-KSK	182485	1
	Klemmenträger leer, geeignet für bis zu 4x KSK-N und/oder 4x KSK-PE	KSK-KLV	178905	1/10
	Halter für Schraubklemme SK, verwendbar in Kombination mit Klemmenträger leer SK-KLV oder bestückt, Montage allseitig möglich	BFZ-KTH-SK	182486	1
	Klemmenträger leer, geeignet für bis zu 27x Schraubklemmstellen, inkl. Abdeckung blau und grün	SK-KLV	178910	1
Hohlwandset				
	Spezielle Befestigungslaschen für den Einbau in Hohlwänden, Wandstärke min. 10 mm / max. 25 mm, 4 Stück im Beutel	BFZ-HWS	182487	1
Kabelhalter				
	Montage seitlich am Einsatz, Abmessung 33 x 25 mm, 4 Stück im Beutel	BFZ-KH	182488	1

*) Zubehör Mediavertheiler siehe Kapitel Zusatzrüstung/Ersatzteile KLV-...

Beschreibung	Typen- bezeichnung	Artikel-Nr.	VPE (Stk.)
Kombi-Steckklemme IP2X			
 Klemmenträger komplett, N/PE, 1-stöckig	ZSD-PKL/NPE/1	217220	10
Klemmenträger komplett, N/PE, 2-stöckig	ZSD-PKL/NPE/2	226157	10
Klemmenträger komplett, N/PE, 1-stöckig, 4 Potenziale	ZSD-PKL/NPE/1/4X4	267011	10
Klemmenträger komplett, N/PE, 2-stöckig, schraublos	ZSD-PKL/NPE/2/C	101977	10
Kunststoffabdeckung komplett inkl. 4 Stk. Schnellverschlüsse			
 OA-Haube, 150 mm komplett	ZSD-H150/OA/KLP	226566	1
OA-Haube, 300 mm komplett	ZSD-H300/OA/KLP	226578	1
OA-Haube, 450 mm komplett	ZSD-H450/OA/KLP	226756	1
Tragschiene 35 x 7,5 mm Breite 1 (250 mm lang)			
 Hutschiene für Reiheneinbaugeräte	ZSD-HTS	226549	1
Schnellverschluss für Kunststoffabdeckung			
 Befestigungsspindel	ZSD-SPN	226543	1
Abdeckplattenhalter / Befestigungsturm für Kunststoffabdeckung			
 Haubenadapter	ZSD-AD/H	226544	1
Ersatzteile Tür / Schließmechanismus			
 Türriegel	ZSD-TUER/DR/RG	226876	1
 Türscharnierset	ZSD-TUER/SHN/PKT	226877	1
 Türriegel für die zweite, linke Tür	ZSD-TUER/RG/L	226582	1
 Schloß, gleichschließend mit Schlüssel und Adapter	ZSD-SL/GS/AD	255804	1

Anreihverbindersatz

wa_vt36313



Schrankverbindingssatz	ZSD-SK/VB/SZ	228984	1
------------------------	--------------	--------	---

Kabeleinführungsflansche

- Montage seitlich am Gehäuse

vt03018



Flansch seitlich, Verbindungsflansch-Set	ZSD-ZV/VB/FLA	226545	1
--	---------------	--------	---

Durchsteckflansch

- Montage oben/unten am Gehäuse
- Durchsteckflansch für div. Kabelquerschnitte, für IP30/31-Anwendungen

wa_vt07113



14 Kabel Ø 11 mm, 8 Kabel Ø 15 mm, 2 Kabel Ø 28 mm	ZSD-2K/FLA	272166	1
--	------------	--------	---

Montageschiene für Wandmontage

vt13805



Montageschiene komplett, Breite 1	ZSD-MON/SN/B1	226596	1
Montageschiene komplett, Breite 2	ZSD-MON/SN/B2	226597	1
Montageschiene komplett, Breite 3	ZSD-MON/SN/B3	226598	1
Montageschiene komplett, Breite 4	ZSD-MON/SN/B4	226599	1

Der Electrical Sector von Eaton ist ein weltweit führendes Unternehmen mit tiefreichendem regionalem praktischem Know-how in den Bereichen Stromverteilung und Stromkreisschutz, Stromqualität, Notstromversorgung und Stromspeicher, Steuerung und Automatisierung, Lebensschutz und Sicherheit, strukturelle Lösungen und Lösungen für raue und gefährliche Umgebungen. Durch End-to-End-Services, Vertriebskanäle, eine integrierte digitale Plattform und eine umfassende Kenntnis der Branche treibt Eaton branchenübergreifend und weltweit das voran, worauf es ankommt, und hilft Kunden bei der Lösung ihrer kritischsten Herausforderungen im Bereich des elektrischen Energiemanagements.

Weitere Informationen finden Sie unter [Eaton.com](https://www.eaton.com).



Kontaktinformationen erhalten Sie unter <https://www.eaton.com/us/en-us/support/international-support-contacts.html>
Für technische Fragen kontaktieren Sie bitte Ihr lokales Eaton Team.

Deutschland
Eaton Electric GmbH
Kunden-Service-Center
Postfach 1880
53105 Bonn
Internet: www.eaton.de

Auftragsbearbeitung
Kaufmännische Abwicklung / Direktbezug
Tel. +49 (0) 228 602-3702
Fax +49 (0) 228 602-69402
E-Mail: Bestellungen-Bonn@eaton.com

Kaufmännische Abwicklung / Elektrogroßhandel
Tel. +49 (0) 228 602-3701
Fax +49 (0) 228 602-69401
E-Mail: Bestellungen-Handel-Bonn@eaton.com

Technik
Technische Auskünfte / Produktberatung
Tel. +49 (0) 228 602-3704
Fax +49 (0) 228 602-69404
E-Mail: Technik-Bonn@eaton.com

Anfragen / Angebotserstellung
Tel. +49 (0) 228 602-3703
Fax +49 (0) 228 602-69403
E-Mail: Anfragen-Bonn@eaton.com

Qualitätssicherung / Reklamationen
Tel. +49 (0) 228 602-3705
Fax +49 (0) 228 602-69405
E-Mail: Qualitaetssicherung-Bonn@eaton.com

Zentrale
Tel. +49 (0) 228 602-5600
Fax +49 (0) 228 602-5601

Österreich
Internet: www.eaton.at

Wien
Eaton Industries (Austria) GmbH
Scheydgasse 42
1210 Wien, Austria
Tel. +43 (0) 50868-*
Fax +43 (0) 50868-3500
E-Mail: InfoAustria@eaton.com

After Sales Service
Eaton Industries GmbH
Hein-Moeller-Straße 7-11
53115 Bonn
Tel. +49 (0) 228 602-3640
Fax +49 (0) 228 602-1789
Hotline +49 (0) 1805 223822
E-Mail: AfterSalesEGBonn@eaton.com
www.eaton.eu/aftersales

Schweiz
Internet: www.eaton.ch

Eaton Industries II GmbH
Electrical Sector
Im Langhag 14
8307 Effretikon
Tel. (DE) +41 (0) 58 458 14 14
Tel. (FR) +41 (0) 58 458 14 68
Fax +41 (0) 58 458 14 88
E-Mail (DE): EffretikonSwitzerland@eaton.com
E-Mail (FR): LausanneSwitzerland@eaton.com

Bestellungen
E-Mail: OrderEffretikon@eaton.com

Anfragen
E-Mail: AnfrageEffretikon@eaton.com

Eaton
EMEA Headquarters
Route de la Longeraie 7
1110 Morges, Switzerland
[Eaton.eu](https://www.eaton.eu)

© 2020 Eaton
Alle Rechte vorbehalten
Printed in Austria
Publikationsnummer CA015005DE
Artikel Nummer 179594-MK
Oktober 2020
Grafik: SRA, Schrems

Änderungen der Produkte und der darin enthaltenen Informationen und Preise in diesem Dokument sowie Fehler und Irrtümer sind vorbehalten. Nur Auftragsbestätigungen und technische Dokumente von Eaton sind bindend. Fotos und Bilder garantieren auch kein bestimmtes Layout oder Funktionalität. Ihre Verwendung, in welcher Form auch immer, bedarf der vorherigen Genehmigung von Eaton. Gleiches gilt für Marken (insbesondere Eaton, Moeller, und Cutler-Hammer). Es gelten die Allgemeinen Geschäftsbedingungen von Eaton, wie verwiesen auf den Eaton Internet-Seiten und den Eaton Bestellbestätigungen.

Eaton ist ein eingetragenes Warenzeichen.

Alle anderen Marken sind Eigentum Ihrer jeweiligen Eigentümer.

Folgen Sie uns auf Social Media, um die aktuellsten Produkt-Supportinformationen zu erhalten.

