

## Datenblatt | Artikelnummer: 2216-1301

3-Leiter-Durchgangsklemme; mit Drücker; 16 mm<sup>2</sup>; mit Prüföffnung; seitliche und mittige Beschriftung; für Tragschiene 35 x 15 und 35 x 7,5; Push-in  
CAGE CLAMP®

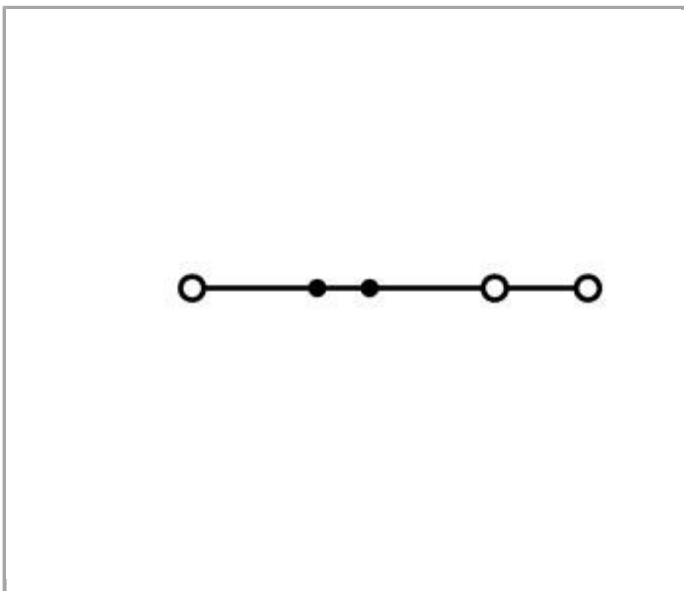

[www.wago.com/2216-1301](http://www.wago.com/2216-1301)

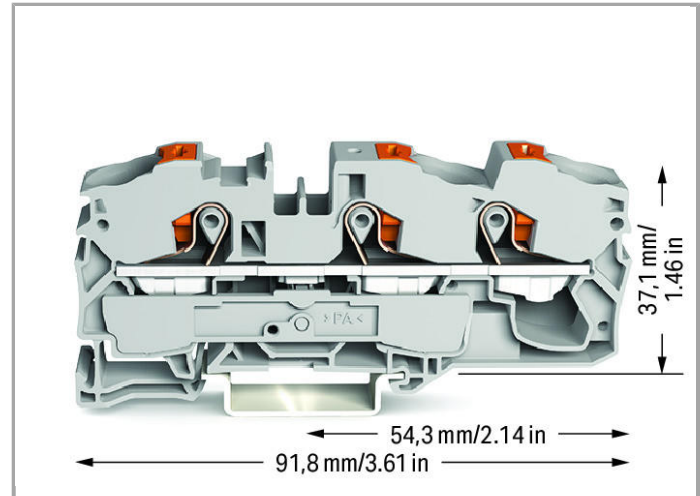
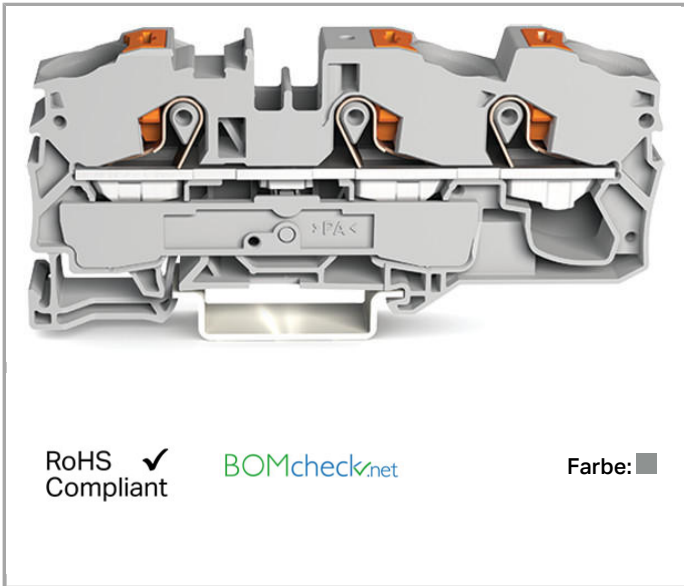

### Daten

#### Elektrische Daten

#### Bemessungsdaten gemäß IEC/EN 60664-1

Bemessungsspannung (III / 3)	800 V
Bemessungsstoßspannung (III / 3)	8 kV
Bemessungsstrom	76 A

Bemessungsstrom 2	90 A
Legende Bemessungsdaten	(III / 3) $\hat{=}$ Überspannungskategorie III / Verschmutzungsgrad 3

### Anschlussdaten

Anschluss technik	Push-in CAGE CLAMP®
Betätigungsart	Push-in Drücker Betätigungswerkzeug
Anschließbare Leiterwerkstoffe	Kupfer
Nennquerschnitt	16 mm <sup>2</sup>
Eindrähtiger Leiter	0,5 ... 16 mm <sup>2</sup> / 20 ... 6 AWG
Eindrähtiger Leiter, direkt steckbar	2,5 ... 16 mm <sup>2</sup> / 14 ... 6 AWG
Feindrähtiger Leiter	0,5 ... 25 mm <sup>2</sup> / 20 ... 4 AWG
Feindrähtiger Leiter; mit Aderendhülse, direkt steckbar ab	2,5 mm <sup>2</sup> / 14 AWG
Abisolierlänge	18 ... 20 mm / 0.71 ... 0.79 inch
Gesamte Anzahl der Klemmstellen	3
Gesamte Anzahl der Potentiale	1
Anzahl der Ebenen	1
Verdrahtungsart	Frontverdrahtung

### Geometrische Daten

Breite	12 mm / 0.472 inch
Höhe ab Oberkante Tragschiene	37,1 mm / 1.461 inch
Tiefe	91,8 mm / 3.622 inch

### Mechanische Daten

Bauform	horizontale Bauform
Montageart	Tragschiene 35
Beschriftungsebene	Mitten-/Seitliche Beschriftung

### Werkstoffdaten

Farbe	grau
Isolierwerkstoff	Polyamid 66 (PA 66)
Gewicht	32.229 g

### Kaufmännische Daten



Verpackungsart	Karton
Ursprungsland	DE
GTIN	4055143732789
Zolltarifnummer	85369010000

## Zulassungen / Zertifikate

### Ex-Zulassungen

Logo	Zulassung	Zertifikatsname
	<b>AEx</b> Underwriters Laboratories Inc.	E185892
	<b>IECEX</b> Physikalisch Technische Bundesanstalt	IECEX PTB 18.0016U (Ex eb IIC Gb and EX eb I Mb)

### Länderspezifische Zulassungen



Logo	Zulassung	Zertifikatsname
	<b>CCA</b> DEKRA Certification B.V.	NTR NL 7669
	<b>CSA</b> DEKRA Certification B.V.	70175032
	<b>KEMA/KEUR</b> DEKRA Certification B.V.	71-102881

### UL-Zulassungen

Logo	Zulassung	Zertifikatsname
	<b>cURus</b> Underwriters Laboratories Inc.	4788362287

## Passende Produkte

### Tragschiene

	<b>Art-Nr.: 210-112</b> Stahltragschiene; 35 x 7,5 mm; 1 mm dick; 2 m lang; gelocht; entsprechend EN 60715; Lochbreite 25 mm; Lochabstand 36 mm	<a href="http://www.wago.com/210-112">www.wago.com/210-112</a>
	<b>Art-Nr.: 210-113</b> Stahltragschiene; 35 x 7,5 mm; 1 mm dick; 2 m lang; ungelocht; entsprechend EN 60715	<a href="http://www.wago.com/210-113">www.wago.com/210-113</a>
	<b>Art-Nr.: 210-114</b> Stahltragschiene; 35 x 15 mm; 1,5 mm dick; 2 m lang; ungelocht; ähnlich EN 60715	<a href="http://www.wago.com/210-114">www.wago.com/210-114</a>
	<b>Art-Nr.: 210-115</b>	



Stahltragschiene; 35 x 7,5 mm; 1 mm dick; 2 m lang; gelocht; entsprechend EN 60715; Lochbreite 18 mm; Lochabstand 25 mm [www.wago.com/210-115](http://www.wago.com/210-115)



**Art-Nr.: 210-118**  
Stahltragschiene; 35 x 15 mm; 2,3 mm dick; 2 m lang; ungelocht; entsprechend EN 60715 [www.wago.com/210-118](http://www.wago.com/210-118)



**Art-Nr.: 210-196**  
Aluminiumtragschiene; 35 x 8,2 mm; 1,6 mm dick; 2 m lang; ungelocht; ähnlich EN 60715 [www.wago.com/210-196](http://www.wago.com/210-196)



**Art-Nr.: 210-197**  
Stahltragschiene; 35 x 15 mm; 1,5 mm dick; 2 m lang; gelocht; ähnlich EN 60715 [www.wago.com/210-197](http://www.wago.com/210-197)



**Art-Nr.: 210-198**  
Kupfertragschiene; 35 x 15 mm; 2,3 mm dick; 2 m lang; ungelocht; entsprechend EN 60715 [www.wago.com/210-198](http://www.wago.com/210-198)

#### Abschlussplatte



**Art-Nr.: 2016-1391**  
Abschluss- und Zwischenplatte; 1 mm dick [www.wago.com/2016-1391](http://www.wago.com/2016-1391)



**Art-Nr.: 2016-1392**  
Abschluss- und Zwischenplatte; 1 mm dick [www.wago.com/2016-1392](http://www.wago.com/2016-1392)

#### Aderendhülse



**Art-Nr.: 216-210**  
Aderendhülse; Hülse für 16 mm<sup>2</sup> / AWG 6; mit Kunststoffkragen; galvanisch verzinkt; Elektrolytkupfer; [www.wago.com/216-210](http://www.wago.com/216-210)  
gasdicht aufgecrimpt; gemäß DIN 46228, Teil 4/09.90



**Art-Nr.: 216-284**  
Aderendhülse; Hülse für 1,5 mm<sup>2</sup> / AWG 16; mit Kunststoffkragen; galvanisch verzinkt; Elektrolytkupfer; [www.wago.com/216-284](http://www.wago.com/216-284)  
gasdicht aufgecrimpt; gemäß DIN 46228, Teil 4/09.90



**Art-Nr.: 216-286**  
Aderendhülse; Hülse für 2,5 mm<sup>2</sup> / AWG 14; mit Kunststoffkragen; galvanisch verzinkt; Elektrolytkupfer; [www.wago.com/216-286](http://www.wago.com/216-286)  
gasdicht aufgecrimpt; gemäß DIN 46228, Teil 4/09.90



**Art-Nr.: 216-287**  
Aderendhülse; Hülse für 4 mm<sup>2</sup> / AWG 12; mit Kunststoffkragen; galvanisch verzinkt; Elektrolytkupfer; [www.wago.com/216-287](http://www.wago.com/216-287)  
gasdicht aufgecrimpt; gemäß DIN 46228, Teil 4/09.90



**Art-Nr.: 216-288**  
Aderendhülse; Hülse für 6 mm<sup>2</sup> / AWG 10; mit Kunststoffkragen; galvanisch verzinkt; Elektrolytkupfer; [www.wago.com/216-288](http://www.wago.com/216-288)  
gasdicht aufgecrimpt; gemäß DIN 46228, Teil 4/09.90



**Art-Nr.: 216-289**  
Aderendhülse; Hülse für 10 mm<sup>2</sup> / AWG 8; mit Kunststoffkragen; galvanisch verzinkt; Elektrolytkupfer; [www.wago.com/216-289](http://www.wago.com/216-289)  
gasdicht aufgecrimpt; gemäß DIN 46228, Teil 4/09.90

#### Allgemeines Zubehör



**Art-Nr.: 2016-100**  
Fingerschutzabdeckung; dient als Berührungsschutz für nicht belegte Klemmstellen [www.wago.com/2016-100](http://www.wago.com/2016-100)















#### Beschriftungsmaterial



















**Art-Nr.: 2009-110**  
Beschriftungsstreifen; auf Rolle; nicht dehnbar; unbedruckt; aufrastbar [www.wago.com/2009-110](http://www.wago.com/2009-110)



**Art-Nr.: 2009-115**  
WMB-Inline; für smartPRINTER; auf Rolle; dehnbar 5 - 5,2 mm; unbedruckt; aufrastbar [www.wago.com/2009-115](http://www.wago.com/2009-115)

	<b>Art-Nr.: 2009-115/000-002</b> WMB-Inline; für smartPRINTER; auf Rolle; dehnbar 5 - 5,2 mm; unbedruckt; aufrastbar	<a href="http://www.wago.com/2009-115/000-002">www.wago.com/2009-115/000-002</a>
	<b>Art-Nr.: 2009-115/000-006</b> WMB-Inline; für smartPRINTER; auf Rolle; dehnbar 5 - 5,2 mm; unbedruckt; aufrastbar	<a href="http://www.wago.com/2009-115/000-006">www.wago.com/2009-115/000-006</a>
	<b>Art-Nr.: 2009-115/000-007</b> WMB-Inline; für smartPRINTER; auf Rolle; dehnbar 5 - 5,2 mm; unbedruckt; aufrastbar	<a href="http://www.wago.com/2009-115/000-007">www.wago.com/2009-115/000-007</a>
	<b>Art-Nr.: 2009-115/000-012</b> WMB-Inline; für smartPRINTER; auf Rolle; dehnbar 5 - 5,2 mm; unbedruckt; aufrastbar	<a href="http://www.wago.com/2009-115/000-012">www.wago.com/2009-115/000-012</a>
	<b>Art-Nr.: 2009-115/000-017</b> WMB-Inline; für smartPRINTER; auf Rolle; dehnbar 5 - 5,2 mm; unbedruckt; aufrastbar	<a href="http://www.wago.com/2009-115/000-017">www.wago.com/2009-115/000-017</a>
	<b>Art-Nr.: 2009-115/000-023</b> WMB-Inline; für smartPRINTER; auf Rolle; dehnbar 5 - 5,2 mm; unbedruckt; aufrastbar	<a href="http://www.wago.com/2009-115/000-023">www.wago.com/2009-115/000-023</a>
	<b>Art-Nr.: 2009-115/000-024</b> WMB-Inline; für smartPRINTER; auf Rolle; dehnbar 5 - 5,2 mm; unbedruckt; aufrastbar	<a href="http://www.wago.com/2009-115/000-024">www.wago.com/2009-115/000-024</a>
	<b>Art-Nr.: 2009-145</b> Mini-WSB Inline; für smartPRINTER; auf Rolle; dehnbar 5 - 5,2 mm; unbedruckt; aufrastbar	<a href="http://www.wago.com/2009-145">www.wago.com/2009-145</a>
	<b>Art-Nr.: 2009-145/000-002</b> Mini-WSB Inline; für smartPRINTER; auf Rolle; dehnbar 5 - 5,2 mm; unbedruckt; aufrastbar	<a href="http://www.wago.com/2009-145/000-002">www.wago.com/2009-145/000-002</a>
	<b>Art-Nr.: 2009-145/000-005</b> Mini-WSB Inline; für smartPRINTER; auf Rolle; dehnbar 5 - 5,2 mm; unbedruckt; aufrastbar	<a href="http://www.wago.com/2009-145/000-005">www.wago.com/2009-145/000-005</a>
	<b>Art-Nr.: 2009-145/000-006</b> Mini-WSB Inline; für smartPRINTER; auf Rolle; dehnbar 5 - 5,2 mm; unbedruckt; aufrastbar	<a href="http://www.wago.com/2009-145/000-006">www.wago.com/2009-145/000-006</a>
	<b>Art-Nr.: 2009-145/000-007</b> Mini-WSB Inline; für smartPRINTER; auf Rolle; dehnbar 5 - 5,2 mm; unbedruckt; aufrastbar	<a href="http://www.wago.com/2009-145/000-007">www.wago.com/2009-145/000-007</a>
	<b>Art-Nr.: 2009-145/000-012</b> Mini-WSB Inline; für smartPRINTER; auf Rolle; dehnbar 5 - 5,2 mm; unbedruckt; aufrastbar	<a href="http://www.wago.com/2009-145/000-012">www.wago.com/2009-145/000-012</a>
	<b>Art-Nr.: 2009-145/000-023</b> Mini-WSB Inline; für smartPRINTER; auf Rolle; dehnbar 5 - 5,2 mm; unbedruckt; aufrastbar	<a href="http://www.wago.com/2009-145/000-023">www.wago.com/2009-145/000-023</a>
	<b>Art-Nr.: 2009-145/000-024</b> Mini-WSB Inline; auf Rolle; dehnbar 5 - 5,2 mm; unbedruckt; aufrastbar	<a href="http://www.wago.com/2009-145/000-024">www.wago.com/2009-145/000-024</a>

	<b>Art-Nr.: 2009-191</b> Gruppenschildträger	<a href="http://www.wago.com/2009-191">www.wago.com/2009-191</a>
	<b>Art-Nr.: 2009-192</b> Gruppenschildträger	<a href="http://www.wago.com/2009-192">www.wago.com/2009-192</a>
	<b>Art-Nr.: 2009-193</b> Gruppenschildträger	<a href="http://www.wago.com/2009-193">www.wago.com/2009-193</a>
	<b>Art-Nr.: 2009-198</b> Adapter	<a href="http://www.wago.com/2009-198">www.wago.com/2009-198</a>
	<b>Art-Nr.: 248-501</b> Mini-WSB-Schnellbeschriftungssystem; unbedruckt; Schildchenbreite 5 mm; 10 Streifen à 10 Schilder pro Karte	<a href="http://www.wago.com/248-501">www.wago.com/248-501</a>
	<b>Art-Nr.: 248-501/000-002</b> Mini-WSB-Beschriftungskarte; als Karte; nicht dehnbar; unbedruckt; aufrastbar	<a href="http://www.wago.com/248-501/000-002">www.wago.com/248-501/000-002</a>
	<b>Art-Nr.: 248-501/000-005</b> Mini-WSB-Beschriftungskarte; als Karte; unbedruckt; aufrastbar	<a href="http://www.wago.com/248-501/000-005">www.wago.com/248-501/000-005</a>
	<b>Art-Nr.: 248-501/000-006</b> Mini-WSB-Beschriftungskarte; als Karte; nicht dehnbar; unbedruckt; aufrastbar	<a href="http://www.wago.com/248-501/000-006">www.wago.com/248-501/000-006</a>
	<b>Art-Nr.: 248-501/000-007</b> Mini-WSB-Beschriftungskarte; als Karte; nicht dehnbar; unbedruckt; aufrastbar	<a href="http://www.wago.com/248-501/000-007">www.wago.com/248-501/000-007</a>
	<b>Art-Nr.: 248-501/000-012</b> Mini-WSB-Beschriftungskarte; als Karte; nicht dehnbar; unbedruckt; aufrastbar	<a href="http://www.wago.com/248-501/000-012">www.wago.com/248-501/000-012</a>
	<b>Art-Nr.: 248-501/000-017</b> Mini-WSB-Beschriftungskarte; als Karte; nicht dehnbar; unbedruckt; aufrastbar	<a href="http://www.wago.com/248-501/000-017">www.wago.com/248-501/000-017</a>
	<b>Art-Nr.: 248-501/000-023</b> Mini-WSB-Beschriftungskarte; als Karte; nicht dehnbar; unbedruckt; aufrastbar	<a href="http://www.wago.com/248-501/000-023">www.wago.com/248-501/000-023</a>
	<b>Art-Nr.: 248-501/000-024</b> Mini-WSB-Beschriftungskarte; als Karte; nicht dehnbar; unbedruckt; aufrastbar	<a href="http://www.wago.com/248-501/000-024">www.wago.com/248-501/000-024</a>
	<b>Art-Nr.: 793-501</b> WMB-Beschriftungskarte; als Karte; nicht dehnbar; unbedruckt; aufrastbar	<a href="http://www.wago.com/793-501">www.wago.com/793-501</a>
	<b>Art-Nr.: 793-501/000-002</b> WMB-Beschriftungskarte; als Karte; nicht dehnbar; unbedruckt; aufrastbar	<a href="http://www.wago.com/793-501/000-002">www.wago.com/793-501/000-002</a>
	<b>Art-Nr.: 793-501/000-005</b> WMB-Beschriftungskarte; als Karte; nicht dehnbar; unbedruckt; aufrastbar	<a href="http://www.wago.com/793-501/000-005">www.wago.com/793-501/000-005</a>



**Art-Nr.: 793-501/000-006**  
WMB-Beschriftungskarte; als Karte; nicht dehnbar; unbedruckt; aufrastbar

[www.wago.com/793-501/000-006](http://www.wago.com/793-501/000-006)



**Art-Nr.: 793-501/000-007**  
WMB-Beschriftungskarte; als Karte; nicht dehnbar; unbedruckt; aufrastbar

[www.wago.com/793-501/000-007](http://www.wago.com/793-501/000-007)



**Art-Nr.: 793-501/000-012**  
WMB-Beschriftungskarte; als Karte; nicht dehnbar; unbedruckt; aufrastbar

[www.wago.com/793-501/000-012](http://www.wago.com/793-501/000-012)



**Art-Nr.: 793-501/000-017**  
WMB-Beschriftungskarte; als Karte; nicht dehnbar; unbedruckt; aufrastbar

[www.wago.com/793-501/000-017](http://www.wago.com/793-501/000-017)



**Art-Nr.: 793-501/000-023**  
WMB-Beschriftungskarte; als Karte; nicht dehnbar; unbedruckt; aufrastbar

[www.wago.com/793-501/000-023](http://www.wago.com/793-501/000-023)



**Art-Nr.: 793-501/000-024**  
WMB-Beschriftungskarte; als Karte; nicht dehnbar; unbedruckt; aufrastbar

[www.wago.com/793-501/000-024](http://www.wago.com/793-501/000-024)



**Art-Nr.: 793-5501**  
WMB-Beschriftungskarte; als Karte; für Klemmenbreite 5 - 17,5 mm; dehnbar 5 - 5,2 mm; unbedruckt; aufrastbar

[www.wago.com/793-5501](http://www.wago.com/793-5501)



**Art-Nr.: 793-5501/000-002**  
WMB-Beschriftungskarte; als Karte; für Klemmenbreite 5 - 17,5 mm; dehnbar 5 - 5,2 mm; unbedruckt; aufrastbar

[www.wago.com/793-5501/000-002](http://www.wago.com/793-5501/000-002)



**Art-Nr.: 793-5501/000-005**  
WMB-Beschriftungskarte; als Karte; dehnbar 5 - 5,2 mm; unbedruckt; aufrastbar

[www.wago.com/793-5501/000-005](http://www.wago.com/793-5501/000-005)



**Art-Nr.: 793-5501/000-006**  
WMB-Beschriftungskarte; als Karte; dehnbar 5 - 5,2 mm; unbedruckt; aufrastbar

[www.wago.com/793-5501/000-006](http://www.wago.com/793-5501/000-006)



**Art-Nr.: 793-5501/000-007**  
WMB-Beschriftungskarte; als Karte; dehnbar 5 - 5,2 mm; unbedruckt; aufrastbar

[www.wago.com/793-5501/000-007](http://www.wago.com/793-5501/000-007)



**Art-Nr.: 793-5501/000-012**  
WMB-Beschriftungskarte; als Karte; dehnbar 5 - 5,2 mm; unbedruckt; aufrastbar

[www.wago.com/793-5501/000-012](http://www.wago.com/793-5501/000-012)



**Art-Nr.: 793-5501/000-017**  
WMB-Beschriftungskarte; als Karte; dehnbar 5 - 5,2 mm; unbedruckt; aufrastbar

[www.wago.com/793-5501/000-017](http://www.wago.com/793-5501/000-017)



**Art-Nr.: 793-5501/000-023**  
WMB-Beschriftungskarte; als Karte; dehnbar 5 - 5,2 mm; unbedruckt; aufrastbar





[www.wago.com/793-5501/000-023](http://www.wago.com/793-5501/000-023)





**Art-Nr.: 793-5501/000-024**  
WMB-Beschriftungskarte; als Karte; dehnbar 5 - 5,2 mm; unbedruckt; aufrastbar

[www.wago.com/793-5501/000-024](http://www.wago.com/793-5501/000-024)

### Prüfen und Messen

	<b>Art-Nr.: 2009-174</b> Prüfadapter; für Prüfstecker Ø 4 mm; zur Prüfung von TOPJOB®S-Reihenklemmen	<a href="http://www.wago.com/2009-174">www.wago.com/2009-174</a>
	<b>Art-Nr.: 2009-182</b> Prüfabgriff; für max. 2,5 mm <sup>2</sup> ; für den werkzeuglosen Anschluss individueller Prüfleitungen von 0,08 mm - 2,5 mm	<a href="http://www.wago.com/2009-182">www.wago.com/2009-182</a>
	<b>Art-Nr.: 2016-511</b> Modularer TOPJOB®S-Steckverbinder; anreihbar; für Brückerschlitze; 1-polig	<a href="http://www.wago.com/2016-511">www.wago.com/2016-511</a>
	<b>Art-Nr.: 2016-549</b> Blindmodul; anreihbar; zum Überspringen von z. B. gebrückten Klemmen	<a href="http://www.wago.com/2016-549">www.wago.com/2016-549</a>

### Brücker

	<b>Art-Nr.: 2016-402</b> Kammbrücker; isoliert; 2-fach; Nennstrom 76 A	<a href="http://www.wago.com/2016-402">www.wago.com/2016-402</a>
	<b>Art-Nr.: 2016-403</b> Kammbrücker; isoliert; 3-fach; Nennstrom 76 A	<a href="http://www.wago.com/2016-403">www.wago.com/2016-403</a>
	<b>Art-Nr.: 2016-404</b> Kammbrücker; isoliert; 4-fach; Nennstrom 76 A	<a href="http://www.wago.com/2016-404">www.wago.com/2016-404</a>
	<b>Art-Nr.: 2016-405</b> Kammbrücker; isoliert; 5-fach; Nennstrom 76 A	<a href="http://www.wago.com/2016-405">www.wago.com/2016-405</a>
	<b>Art-Nr.: 2016-405/011-000</b> Sternbrücker; isoliert; 3-fach (1-3-5); IN = IN Klemme	<a href="http://www.wago.com/2016-405/011-000">www.wago.com/2016-405/011-000</a>
	<b>Art-Nr.: 2016-433</b> Kammbrücker; isoliert; von 1 auf 3; Nennstrom 76 A	<a href="http://www.wago.com/2016-433">www.wago.com/2016-433</a>
	<b>Art-Nr.: 2016-434</b> Kammbrücker; isoliert; von 1 auf 4; Nennstrom 76 A	<a href="http://www.wago.com/2016-434">www.wago.com/2016-434</a>
	<b>Art-Nr.: 2016-435</b> Kammbrücker; isoliert; von 1 auf 5; Nennstrom 76 A	<a href="http://www.wago.com/2016-435">www.wago.com/2016-435</a>
	<b>Art-Nr.: 2016-499</b> Reduzierbrücker; isoliert; von 16/10 mm <sup>2</sup> auf 10/6/4/2,5 mm <sup>2</sup> ; Nennstrom 57 A	<a href="http://www.wago.com/2016-499">www.wago.com/2016-499</a>
	<b>Art-Nr.: 210-123</b> Drahtkettenbrücke; isoliert; 50 Anschlüsse	<a href="http://www.wago.com/210-123">www.wago.com/210-123</a>
	<b>Art-Nr.: 285-430</b> Reduzierbrücker; isoliert; von 285-13x auf TOPJOB®S-Klemmen der Serien 2010 und 2016; Nennstrom 90 A	<a href="http://www.wago.com/285-430">www.wago.com/285-430</a>

### Werkzeug

	<b>Art-Nr.: 210-721</b> Betätigungswerkzeug mit teilisoliertem Schaft; Typ 3, Klinge (5,5 x 0,8) mm	<a href="http://www.wago.com/210-721">www.wago.com/210-721</a>
--	--	--





## Downloads

### Dokumentation

#### Ausschreibungstext

2216_1301	Aug 15, 2018	DOCX 15,3 kB	Download
-----------	--------------	-----------------	----------

---

## smartDATA

### CAD Daten

3D Download 2216-1301		URL	Download
-----------------------	--	-----	----------

---

## Produktfamilie

### TOPJOB S

TOPJOB® S: Das breite und flexible Produktprogramm an Reihenklemmen bietet in diversen Industrieanwendungen und in der modernen Gebäudeinstallation mehr als nur eine sichere elektrische Verbindung.

[Mehr über die Produktfamilie erfahren](#)

[Alle Produkte der Familie anzeigen](#)

Änderungen vorbehalten.