



KV-Automatengehäuse 3 bis 54 Teilungseinheiten



KV 1504

- 4,5 Teilungseinheiten: 1 x 4,5 x 18 mm





- 1-reihig
- je PE/N Anzahl x Querschnitt 2 x 25 mm², 4 x 4 mm² Cu, FIXCONNECT®-Steckklemmentechnik, Klemmentechnik siehe technischer Anhang
- zum Einbau von Geräten mit Schnappbefestigung auf DIN-Tragschiene, Hutprofil 35 mm
- mit transparenter Klappe, plombierbar
- Schloss für Klappe und Plombierset siehe Zubehör
- mit Kabeleinführungsblende
- Geräteausschnitt ausbrechbar
- mit integrierten, elastischen Dichtmembranen zur Kabeleinführung
- Schutzart: IP 54
- Farbton: grau, RAL 7035

Bemessungsisolationsspannung	$U_i = 400 \text{ V a.c.}$
Leistungsabgabevermögen	$P_{de} = 12 \text{ W}$ bei 30 K nach EN 60670-24
Schutzklasse:	II
Werkstoff:	PS (Polystyrol)
Breite	126 mm
Höhe	228 mm
Tiefe	111 mm
Gewicht	0,635 kg

Zeichnungen

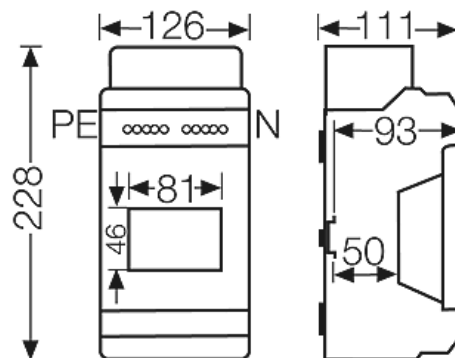
Maßzeichnung





KV-Automatengehäuse 3 bis 54 Teilungseinheiten



KV 1504

- 4,5 Teilungseinheiten: 1 x 4,5 x 18 mm

Detailmaße

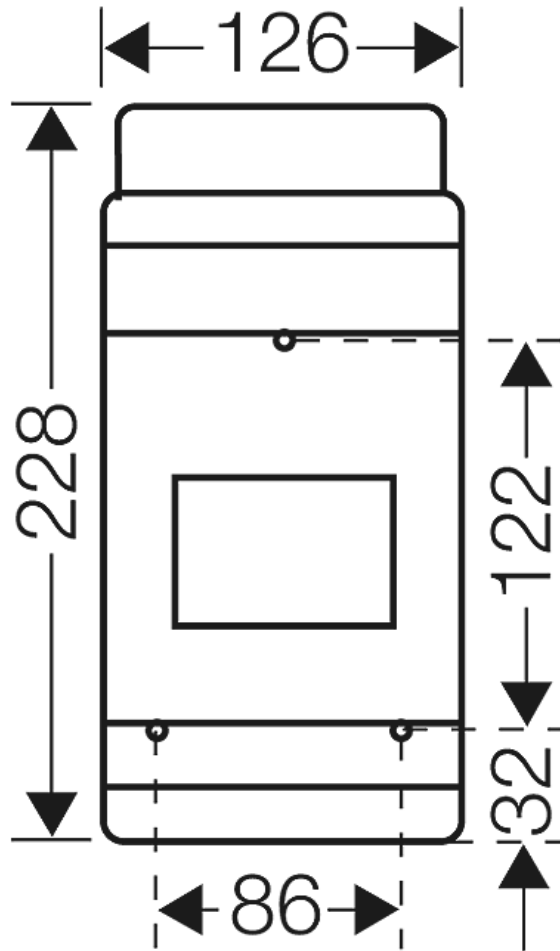

Gehäusewände



Betriebs- und Umgebungsbedingungen

Einsatzbereich



Ausführung IP 54/65: Geeignet für Innenräume und die geschützte Installation im Freien nach DIN VDE 0100 Teil 737. Ausführung IP 40/41: Geeignet für Innenräume, trocken
Es sind jedoch die klimatischen Auswirkungen auf die eingebauten Betriebsmittel zu beachten, zum Beispiel hohe oder niedrige

KV-Automatengehäuse 3 bis 54 Teilungseinheiten



KV 1504

- 4,5 Teilungseinheiten: 1 x 4,5 x 18 mm

	Umgebungstemperaturen oder Kondenswasserbildung siehe technische Information.
Umgebungstemperatur:	Mittelwert über 24 Stunden + 35 °C Maximalwert + 40 °C Minimalwert - 5 °C
Relative Luftfeuchte	50% bei 40 °C kurzzeitig 100% bei 25 °C
Brandschutz bei inneren Fehler	Forderungen an elektrische Geräte aus Betriebsmittelnormen und Gesetzen Mindestanforderungen - Glühdrahtprüfung nach IEC 60695-2-11: - 650 °C für Gehäuse und Leitungseinführungen - 850 °C für stromführende Teile
Brennverhalten	Glühdrahtprüfung IEC 60695-2-11: 750 °C UL Subject 94: V-2 schwer entflammbar selbstverlöschend
Schutzgrad gegen mechanische Beanspruchung	IK08 (5 Joule)
toxisches Verhalten	halogenfrei silikonfrei "Halogenfrei" entsprechend der Prüfung an Kabeln und isolierten Leitungen - Korrosivität von Brandgasen - nach IEC 60 754-2
Hinweis	Werkstoffeigenschaften siehe technische Daten