

DPR-76

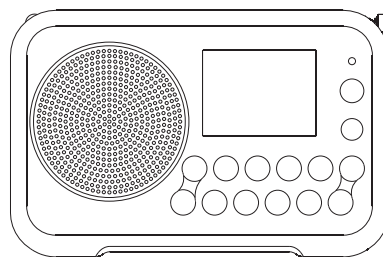

D

Version 1

Wichtige sicherheitshinweise

- 1.** Lesen und Verstehen sie Alle Sicherheits-und Bedienungshinweise vor der Inbetriebnahme.
- 2.** Bewahren sie sterben Anleitung gefallen: Die Sicherheitshinweise und Bedienungsanleitung Hier sterben sollten sie für Den späteren gebrauch Aufbewahren.
- 3.** Beachten sie sterben Warnhinweise: Alle in der Anleitung befindlichen Warnhinweise sollten beachtet Werden.
- 4.** Befolgen sie Alle Bedienungs-und Gebrauchsanweisungen.
- 5.** Wasser und Feuchtigkeit: Das GERÄT Darf Nicht in der Nähe von Wasser verwendet Werden. Benutzen sie Das GERÄT Nicht in der Nähe von Badewannen, Waschbecken, Spülen, feuchten Kellerräumen, Swimmingpools etc.
- 6.** Ziehen sie Den Netzstecker aus der Steckdose, Bevor sie Das GERÄT reinigen. Benutzen sie zur Reinigung der Außenseite des Radios lediglich trockenes Tuch Ein.
- 7.** Benutzen sie zur Aufstellung des Gerats keine instabilen Wagen, Gestelle, Haltevorrichtungen Oder Tische. Das GERÄT Kann herunterfallen, wurde zu Schweren Verletzungen und Schaden am Radio Führen Kann.
- 8.** Lüftung: Das GERÄT sollte so aufgestellt Werden, dass. sterben Luftzirkulation Nicht beeinträchtigt WIRD. Das GERÄT sollte z. B. Nicht gefallen Ein Bett, Sofa, Bettvorleger Oder Eine Andere weiche elektrostatisch geschlossen gestellt Werden, bei der Ventilationsöffnungen blockiert sterben Werden könnten. Das GERÄT Darf Nicht ein Orten aufgestellt Werden, ein Denen sterben Luftzufuhr Zu den Ventilationsöffnungen beeinträchtigt Werden könnte.
- 9.** Stromversorgung: Das Radio Darf Nur ein Stromnetze angeschlossen Werden, sterben Höhle Spezifikationen Auf dem Typenschild entsprechen. Falls sie Sich Nicht Sicher Über sterben Spezifikationen Ihres Stromnetzes Sindh, bitte Wenden sie Sich ein Ihren Händler Oder Ihren Stromnetzbetreiber.
- 10.** Netzadapter: Der Netzadapter Muss so positioniert Werden, dass. ER Nicht eingeklemmt, Gegenstände darauf gestellt Oder Personen darauf treten Können. Achten sie insbesondere gefallen Stelle bin Netzstecker, Steckdosen Oder bin Ausgangspunkts des Kabel laut bin GERÄT. Entfernen sie Den Netzadapter, Indem sie IHN festhalten. Ziehen sie Nicht am Kabel. Benutzen sie Das GERÄT Nur mit DM Auf dem GERÄT angegebenen Netzstrom. Falls sie Sich Nicht Sicher Über sterben Spezifikationen Ihres Netzstroms Sindh, bitte Wenden sie Sich ein Ihren Händler Oder Ihren Stromnetzbetreiber.
- 11.** Überlasten sie sterben Wandsteckdosen und VERLÄNGERUNGSKABEL Nicht. Dies Kann zu Stromschlag-und Feuergefahr Führen. Stecken sie Niemals irgendwelche Öffnungen in sterben des Gerats Fremdgegenstände. Mit Höhle Gegenständen Können Hochspannungspunkte innerhalb des Gerats Berührt Werden Oder Kurzschlüsse verursacht Werden. Dies Kann zu erhöhter Feuer-und Stromschlaggefahr Führen.

- 12.** WENN Das GERÄT für längere Zeit Nicht Benutzt WIRD, Ziehen she bitte Den Stecker aus der Steckdose Heraus. DAMIT WIRD verhindert, dass. Das GERÄT bei Spannungsunterschieden Oder Blitzeinschlägen beschädigt WIRD.
- 13.** WENN Das GERÄT für längere Zeit Nicht Benutzt WIRD, nehmen she bitte sterben Batterien Heraus. Die Batterien auslaufen Konnen Schaden ein Ihrem Mobiliar Oder DEM Radio verursachen und.
- 14.** Versuchen she Nicht Das GERÄT SELBST zu reparieren. Durch Entfernen der Gehäuseabdeckung WIRD der Benutzer gefährlichen Spannungen Ausgesetzt und sterben Garantie WIRD nichtig gemacht. Wenden she Sich bei Reparaturbedarf Immer ein ausgebildetes Wartungspersonal.
- 15.** Fremdgegenstände - Versuchen she Niemals Gegenstände irgendwelcher Art in Das GERÄT zu stecken. Hochspannungsteile könnten Berührt Werden und zu Feuer Oder Stromschlag Führen. Lassen she Niemals Flüssigkeiten irgendwelcher Art gefallen GERÄT Das Kommen.
- 16.** Of this GERÄT Muss durch entsprechend ausgebildetes Personal Repariert Werden, WENN:
 Das NETZKABEL Oder der Netzstecker beschädigt ist.
 Gegenstände Oder in Flüssigkeiten Das GERÄT gelangt Sindh.
 Das GERÄT Regen Oder Wasser Ausgesetzt wurde.
 Das GERÄT Nicht normal funktioniert Oder einen Starken Leistungsabfall zeigt.
 Das GERÄT ist Oder Das Gehäuse beschädigt heruntergefallen.

- 17.**  Um mögliche Hörschäden zu vermeiden, hören Sie nicht über längere Zeit bei hoher Lautstärke Musik.

- 18.**  **VORSICHT**
- Mindestabstände um das Gerät herum für die ausreichende Belüftung;
 - Die Belüftung darf nicht durch Abdeckung der Ventilationsöffnungen mit Gegenständen wie Zeitungen, Tischdecken, Gardinen usw. behindert werden;
 - Es darf kein offenes Feuer, wie z.B. angezündete Kerzen, auf das Gerät gestellt werden;
 - Bei der Entsorgung von Batterien sind Umweltaspekte zu beachten;
 - Verwendung des Geräts in tropischen und / oder moderaten Klimazonen.

- 19.** Warnung, dass Batterien (Akkus oder installierte Batterien) vor übermäßiger Wärme wie z.B. Sonneneinstrahlung, Feuer oder ähnlichem geschützt werden müssen.

Wichtige hinweise zum ladevorgang und zum gebrauch wiederaufladbarer batterien

- 1.** Laden Sie Batterien in jedem Fall alle 2 Monate auf.
- 2.** Sorgen Sie dafür, dass die Umschalttaste im Inneren des Batteriefachs auf der Position „NiMH“ steht.
- 3.** Legen Sie die Batterien unter Beachtung der richtigen Polarität (+ und -) ein.
- 4.** Erstmaliger Gebrauch: Laden Sie Batterien kontinuierlich und ohne Unterbrechungen vollständig auf. Die erstmalige Aufladung kann länger als normal dauern. Im Hinblick auf eine längere Lebensdauer von Batterien wird empfohlen, Batterien kontinuierlich und ohne Unterbrechungen und erst dann aufzuladen, wenn sie nicht mehr voll sind.
- 5.** Neue Batterien erreichen ihre volle Kapazität erst nach einiger Zeit des Gebrauchs (mehrere Lade- und Entladezyklen).
- 6.** Belassen Sie das vollständige Set an Batterien im Batteriefach und verwenden Sie diese Batterien oder einzelne davon nicht für andere Zwecke. Dies würde zu einer unterschiedlichen Kapazität der eingelegten Batterien (voll oder teilweise leer) führen. Dies kann während des Ladevorgangs wiederum zu Schäden an den Batterien und am Radio führen.
- 7.** Es wird empfohlen, Batterien bei Raumtemperatur zwischen 5 und 35 Grad aufzuladen. Bei niedrigeren oder höheren Temperaturen können Batterien nicht vollständig geladen werden.
- 8.** Je nach Kapazität der Batterien kann die Dauer vom „leeren“ bis zum vollständig geladenen Zustand mehrere Stunden dauern, u.a. bis zu 6 Stunden oder länger.
- 9.** Laden Sie Batterien nicht auf, wenn das Radio heiß oder Wärme bzw. Wärmequellen ausgesetzt ist.
- 10.** Es wird empfohlen, die Metallkontakte der Batterien und der Ladevorrichtung im Inneren des Radios von Zeit zu Zeit zu reinigen, z.B. mit einem Kontaktspray.
- 11.** Mischen Sie nicht alte und neue wiederaufladbare Batterien.

12. Mischen Sie wiederaufladbare Batterien nicht mit wiederaufladbaren Batterien.
13. Mischen Sie nicht volle und leere wiederaufladbare Batterien.
14. Verwenden Sie keine Batterien mit unterschiedlicher mAh-Kapazität.
15. Verwenden Sie keine Batterien, die beschädigt oder verformt sind oder auslaufen.
16. Die Batteriekapazitätsanzeige ist eine geschätzte Anzeige und ist von der Art der verwendeten Batterie abhängig.
17. Batterien können während des Ladevorgangs sehr heiß werden.
18. Unter kalten Bedingungen ist die Batteriekapazität viel niedriger als bei normaler Raumtemperatur.
19. Batterien (auch wenn im Lieferumfang enthalten) sind Verbrauchsgüter und fallen nicht unter die Garantie des Radios.
20. Batterien dürfen nicht ins Feuer geworfen oder über den Hausmüll entsorgt werden.
21. Geben Sie Altbatterien an entsprechenden Recyclingstellen ab, sofern solche vorhanden sind.
22.  **VORSICHT** —
„Es besteht Explosionsgefahr, falls Batterien durch Batterien des falschen Typs ersetzt werden.“

Tasten und Anschlüsse

Vorderseite

Linke Seite

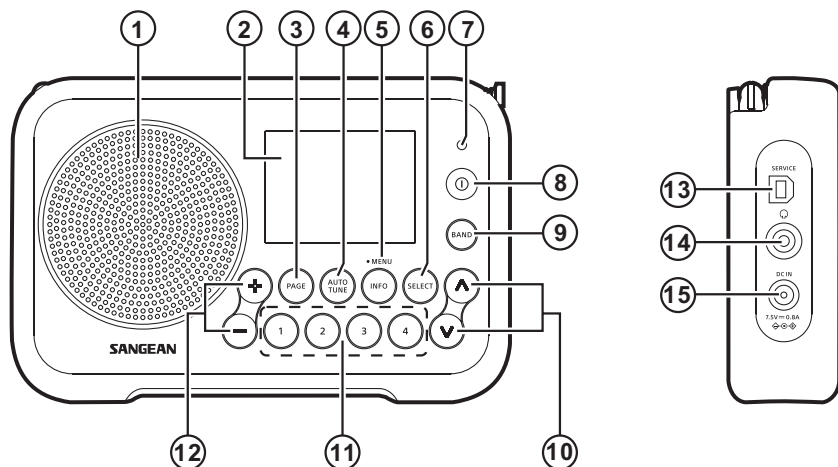

①	Lautsprecher
②	LCD-Anzeige
③	Seiten-Taste
④	Automatische Sendersuche
⑤	Info / Menü-Taste
⑥	Auswahl-Taste
⑦	Ladeanzeige / Anzeige für niedrige Batteriekapazität
⑧	Ein / Aus-Taste

⑨	Frequenzband-Taste
⑩	Tuning-Tasten aufwärts / abwärts
⑪	Speicherplätze 1-4
⑫	Lautstärke erhöhen / reduzieren
⑬	USB-Port für Software-Aktualisierung
⑭	Kopfhörerbuchse
⑮	DC-Eingang

Tasten und Anschlüsse

Rückseite

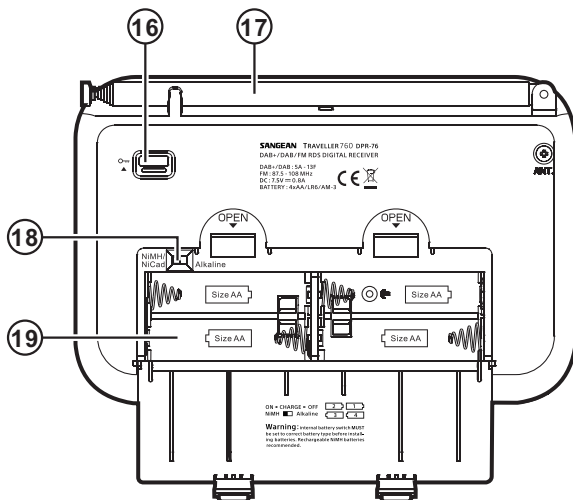

16	Sperrtaste
17	Teleskopantenne
18	Umschalter NiMH- / Alkalibatterien
19	Batteriefach

Batteriebetrieb

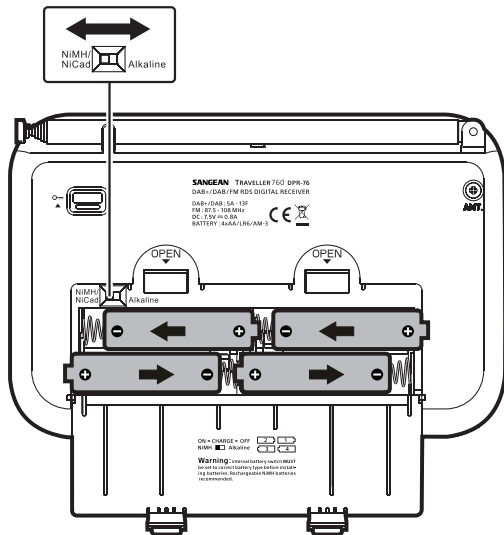

1. Öffnen Sie die Batteriefachabdeckung an der Rückseite des Geräts, indem Sie die Verriegelung nach unten drücken.

⚠ HINWEIS

Überprüfen Sie vor dem Einlegen der Batterien die Position des Umschalters für NiMH / Alkalibatterien. Falls Sie nicht wiederaufladbare Batterien verwenden, muss dieser Umschalter im Inneren des Batteriefachs auf der Position für Alkalibatterien stehen. Falls Sie wiederaufladbare Batterien verwenden, stellen Sie den Umschalter auf die Position für NiMH-Batterien.

2. Legen Sie 4x LR6 (AA) Batterien in die Vertiefung im Batteriefach ein. Beachten Sie dabei die Markierungen im Batteriefach. Schließen Sie dann wieder die Batteriefachabdeckung.
3. Eine rot leuchtende Batterieanzeige, eine verminderte Leistung, Verzerrungen und „stotternde“ Geräusche sind alles Anzeichen dafür, dass die Batterien ersetzt werden müssen.
4. Falls das Radio längere Zeit nicht verwendet wird, wird empfohlen, die Batterien aus dem Radio zu entfernen.

⚠ WICHTIG

Bei der Verwendung von Alkalibatterien muss der Batterieschalter auf der Position für Alkalibatterien stehen. Anderenfalls könnten schwerwiegende Schäden an den Batterien oder am Radio verursacht werden.

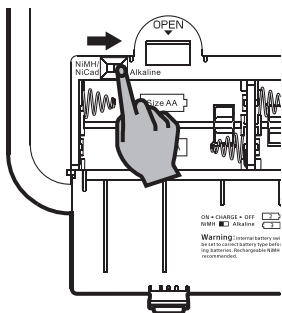

- Falls Sie das Radio über längere Zeiträume mit Batterien betreiben möchten, wird empfohlen, wiederaufladbare Batterien zu verwenden.

Batterien aufladen

⚠ WICHTIG

Bei der Verwendung von aufladbaren Batterien muss der Batterieschalter auf der NiMH-Position stehen. Die Batterien werden nur geladen, wenn das Radio ausgeschaltet und via AC-Netzadapter verbunden ist.

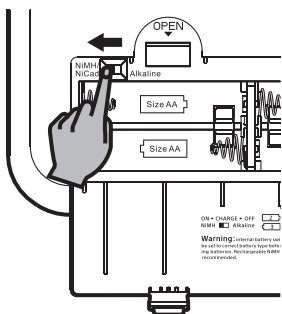

Die Ladeanzeige blinkt und weist somit auf den Ladevorgang hin. Die Batterien sind je nach Restkapazität nach 4-6 Stunden vollständig geladen. Wenn der Ladevorgang abgeschlossen ist, leuchtet die Ladeanzeige gründ und im Display erscheint die Anzeige „Battery full“.

Battery Full

Falls während des Ladevorgangs eine Batterie als fehlerhaft / beschädigt erkannt wird, erscheint das Batteriesymbol mit einem Kreuz unter der betroffenen Batterienummer.



HINWEIS

- Die Ladedauer der Akkus hängt von der Kapazität ab. Höhere mAh-Werte benötigen längere Ladezeiten.
- Wenn die Batterien leer sind, leuchtet die Batterieanzeige eine Weile rot; danach schaltet sich das Radio automatisch aus. Das Radio kann dann möglicherweise erst wieder eingeschaltet werden, nachdem die Batterien aufgeladen wurden bzw. das Radio via Netzadapter verbunden wurde.
- Unter bestimmten Bedingungen kann die LED-Ladeanzeige nach kurzem Blinken erlöschen. Dies kann vorkommen, falls die Batterien kürzlich aufgeladen wurden oder falls das Gerät erkennt, dass Sie Alkalibatterien oder unterschiedliche Typen aufladbarer Batterien aufzuladen versuchen. In solchen Fällen wird der Ladevorgang abgebrochen.

Verwendung des Netzadapters

Der für das Gerät erforderliche Netzadapter muss eine Ausgangsspannung von 7.5Volt DC bei 0.8A und positivem Mittelstift aufweisen. Verbinden Sie das Netzadapterkabel mit dem Gleichstromeingang an der linken Seite des Radios. Stecken Sie den Netzadapter in eine Standardsteckdose.



Wenn der Netzadapter benutzt wird, wird die Batteriestromversorgung automatisch deaktiviert. Der Netzadapter muss aus der Steckdose herausgezogen werden, wenn das Radio nicht benutzt wird.

WICHTIG

Das Netzteil ist die Vorrichtung, mit der das Radio an die Stromversorgung angeschlossen wird. Die Steckdose, mit der das Radio verbunden ist, muss während des normalen Gebrauchs immer zugänglich sein. Um das Radio vollständig von der Stromversorgung zu trennen, ziehen Sie das Netzteil vollständig aus der Steckdose heraus.

Sperrschalter

Der Sperrschalter verhindert den versehentlichen Betrieb des Radios.

1. Stellen Sie den Sperrschalter an der Rückseite des Radios auf die „Sperr“-Position . Die Betriebstaste und alle anderen Tasten sind dann deaktiviert. So wird der versehentliche Betrieb des Radios vermieden, wenn sich das Radio in einem Koffer oder einer Reisetasche befindet.
2. Um die Sperre zu lösen, stellen Sie den Schalter zurück auf die „Entsperr“-Position .

Radiobetrieb – DAB

1. Ziehen Sie die Teleskopantenne vorsichtig aus.
2. Schalten Sie das Radio mit der Ein / Aus-Taste ein. Im Display erscheint einige Sekunden lang die Anzeige „Welcome to Digital Radio“.
3. Falls Sie das Radio das erste Mal verwenden, wird eine schnelle Suche nach Band III DAB-Sendern durchgeführt. Falls Sie das Radio bereits früher verwendet haben, wird der zuletzt eingeschaltete Sender wiedergegeben.
4. Während der Sendersuche werden neu gefundene Sender zur Senderliste des Radios hinzugefügt und der Senderzähler erhöht sich entsprechend. Das Balkendiagramm weist auf den Fortschritt der Sendersuche hin.
5. Nach Abschluss der Sendersuche wird der erste Sender (in numerischer Reihenfolge 0...9...A...Z) ausgewählt.
6. Falls die Senderliste nach der Sendersuche leer ist, erscheint im Display kurz die Anzeige „No DAB Station“.
7. Falls keine Signale gefunden wurden, ist es eventuell erforderlich, das Radio im Hinblick auf einen besseren Empfang umzustellen.

Senderauswahl – DAB

1. Während der Wiedergabe eines DAB-Radiosenders werden im Display normalerweise der Sendername des aktuellen Senders und andere Senderinformationen angezeigt.
2. Drücken Sie die beiden Tuning-Tasten, um durch die Liste der verfügbaren Sender zu scrollen.
3. Drücken Sie kurz die Auswahl-Taste zur Auswahl eines Senders. Im Display erscheint die Anzeige „Connecting...“, während das Radio den Sender sucht.
4. Stellen Sie die Lautstärke mit den beiden Lautstärketasten entsprechend ein.

HINWEIS

Falls sich ein ausgewählter Sender nicht finden lässt, ist es möglicherweise erforderlich, das Radio für einen besseren Empfang umzustellen.

Sekundärdienste – DAB

Einige DAB-Radiosender verfügen über einen oder mehrere Sekundärsender. Falls ein Sender über einen verfügbaren Sekundärsender verfügt, erscheint dieser Sekundärsender in der Liste der Radiosender unterhalb des Primärsenders.

Um einen Sekundärsender wiederzugeben, scrollen Sie mit den Tuning-Tasten bis zum gewünschten Sender und drücken Sie die Auswahl-Taste zum Einschalten des Senders. Falls der Sekundärsender nicht verfügbar ist (nicht übertragen wird), wird automatisch der Primärsender eingeschaltet.

Anzeigemodi – DAB

Ihr Radio verfügt im DAB-Modus über eine Reihe von Anzeigeeoptionen:

1. Betätigen Sie die Info-Taste, um eine von verschiedenen Anzeigevarianten zu wählen.
 - a. Text Hier werden Textmeldungen, Name des Interpreten, Titel, Telefonnummer, Verkehrsmeldungen, etc. angezeigt.
 - b. Programmart Zeigt die Art des aktuellen Senders an (z. B. Pop, Klassik, Nachrichten, etc.).
 - c. Multiplexname / Frequenz Zeigt den Namen des DAB-Multiplex an, zu dem der aktuelle Sender gehört. Die Sendefrequenz wird ebenfalls angezeigt.
 - d. Signalfehler / Stärke Zeigt die Signalfehler und Signalstärke des jeweiligen Senders an. Eine kleinere Fehlerzahl bedeutet eine bessere Qualität des Radiosignals. Die Signalstärkenanzeige kann beim Ausrichten der Antenne benutzt werden. Für einen guten Empfang der Grafikbalken mindestens die Stufe drei oder höher anzeigen.
 - e. Bitrate / Audioformat Zeigt das Audioformat und die Bitrate des aktuellen Senders an.
 - f. Datum Zeigt das aktuelle Datum an.
 - g. DL Plus Einige Sender bieten zusätzlich zur regulären Textanzeige noch weitere senderbezogene Daten an. Falls solche Daten nicht verfügbar sind, erscheint die Anzeige „No info“.

Eine Signalstärke wird immer im unteren Anzeigebereich auf der rechten Seite angezeigt. Wenn eine Sendung empfangen in Stereo wird, erscheint das Stereo-Lautsprecher-Symbol. Wenn der aktuell eingestellte Sender gespeichert wurde, wird ebenfalls die Nummer des Speichers angezeigt.

Neue Sender suchen – DAB

Mit der Zeit werden neue Sender verfügbar sein. Gehen Sie wie folgt vor, um nach neuen Radiosendern zu suchen:

1. Schalten Sie das Radio mit der Ein / Aus-Taste ein.
2. Wählen Sie mit der Frequenzband-Taste den DAB-Radiomodus aus.
3. Drücken Sie die Taste für die automatische Sendersuche, um die Suche zu starten. Alternativ dazu können Sie die Info / Menü-Taste gedrückt halten, um das DAB-Menü zu öffnen. Drücken Sie dann die Tuning-Tasten zur Auswahl von „Scan“ und anschließend die Auswahl-Taste, um die Suche zu starten. Im Display erscheint die Anzeige „Scanning“ und das Radio startet die Suche nach Band III DAB-Sendern. Neu gefundene Sender werden zur Senderliste des Radios hinzugefügt und der Senderzähler erhöht sich entsprechend. Das Balkendiagramm weist auf den Fortschritt der Sendersuche hin.

Manuelle Sendersuche – DAB

Die manuelle Sendersuche ermöglicht Ihnen, direkt nach bestimmten Band III DAB-Sendern zu suchen (5A bis 13F).

1. Halten Sie im DAB-Modus die Info / Menü-Taste gedrückt, um das DAB-Menü zu öffnen.
2. Drücken Sie die Tuning-Tasten zur Auswahl von „Manual tune“.
3. Drücken Sie die Auswahl-Taste, um den manuellen Suchmodus auszuwählen.
4. Wählen Sie mit den Tuning-Tasten den gewünschten DAB-Sender aus.
5. Drücken Sie die Auswahl-Taste; das Radio sucht dann nach dem ausgewählten Sender.

Dynamikbereichsteuerung – DAB

Die Dynamikbereichsteuerung (oder kurz DRC) kann leisere Töne lauter wiedergeben, wenn das Radio in lauten Umgebungen verwendet wird, indem der Dynamikbereich des Audiosignals reduziert wird.

1. Halten Sie im DAB-Modus die Info / Menü-Taste gedrückt, um das DAB-Menü aufzurufen.
2. Wählen Sie mit den Tuning-Tasten die Option „DRC“.
3. Drücken Sie die Auswahl-Taste, um den DRC-Einstellungsmodus zu aktivieren. Die aktuelle DRC-Einstellung wird mit einem Sternchen angezeigt.
4. Wählen Sie mit den Tuning-Tasten die gewünschte DRC-Einstellung (Aus ist die Werkseinstellung).
DRC HIGH - Der DRC-Wert wird auf den vom Sender vorgegebenen Wert gestellt.
DRC LOW - Der DRC-Pegel wird auf die Hälfte der Senderangeben gestellt.
'DRC Off' - DRC ist deaktiviert und DRC-Übertragung wird ignoriert.
5. Drücken Sie die Auswahl-Taste zum Bestätigen der Einstellungen.

HINWEIS

Nicht alle DAB-Sender nutzen die DRC-Funktion. Wenn die Sendung die DRC-Funktion nicht unterstützt, hat die DRC-Einstellung des Radios keinen Effekt.

Senderreihenfolge – DAB

Das Radio unterstützt 3 Modi für die Einstellung der Senderreihenfolge: Alphanumerisch, Multiplex und Aktiv.

HINWEIS

Alphanumerisch ist die werksseitige Einstellung.

1. Halten Sie im DAB-Modus die Info / Menü-Taste gedrückt, um das DAB-Menü aufzurufen.

2. Wählen Sie mit den Tuning-Tasten die Option „Station order“.
3. Drücken Sie die Auswahl-Taste, um den Einstellungsmodus für die Senderreihenfolge aufzurufen.
4. Wählen Sie mit den Tuning-Tasten die Option „Alphanumeric“, „Multiplex“ oder „Active“.
„Alphanumeric“ - sortiert die Senderliste alphanumerisch 0...9 A...Z.
„Multiplex“ - sortiert die Senderliste nach DAB-Multiplex.
„Active“ - zeigt nur Sender an, für die ein Signal gefunden wurde.
Die aktuelle Einstellung ist mit einem Sternchen markiert.
5. Drücken Sie die Auswahl-Taste, um die ausgewählte Einstellung zu bestätigen.

Nicht gefundenen Sender – DAB

Wenn Sie in einen anderen Teil Ihres Landes ziehen, kann es passieren, dass einige der Sender in der Senderliste nicht mehr verfügbar sind. Unter Umständen können DAB-Sender auch geschlossen werden oder Standort bzw. Frequenz ändern. Sender, die nicht gefunden oder die nicht für lange Zeit nicht empfangen werden können, werden in der Senderliste mit einem Fragezeichen dargestellt. Mit dieser Funktion können Sie auf diese Weise markierte DAB-Sender aus der Senderliste löschen.

1. Halten Sie im DAB-Modus die Info / Menü-Taste gedrückt, um das DAB-Menü aufzurufen.
2. Wählen Sie mit den Tuning-Tasten die Option „Prune Station“.
3. Drücken Sie die Auswahl-Taste, um den Einstellungsmodus aufzurufen.
4. Wählen Sie mit den Tuning-Tasten die Option „Yes“ oder „No“. Wählen Sie die Option „Yes“ zur Auswahl der Funktion. Drücken Sie dann die Auswahl-Taste zum Bestätigen. Falls Sie die betroffenen Sender nicht löschen möchten, wählen Sie die Option „No“ und drücken Sie die Auswahl-Taste zum Bestätigen.

HINWEIS

Falls Sie in eine andere Stadt umgezogen sind, führen Sie außerdem eine neue Sendersuche durch (siehe Abschnitt „Neue Sender suchen“).

Radiobetrieb – UKW

1. Ziehen Sie die Teleskopantenne vorsichtig aus.
2. Schalten Sie das Radio mit der Ein / Aus-Taste ein.
3. Wählen Sie mit der Frequenzbandtaste den UKW-Modus aus.
4. Drücken Sie die Taste Tuning aufwärts, um das Frequenzband vorwärts nach Sendern abzusuchen. (Drücken Sie alternativ dazu zunächst die Taste Tuning aufwärts und anschließend die Taste für die automatische Sendersuche.) Das Radio sucht das Frequenzband vorwärts (von der niedrigen zur höheren Frequenz) nach Sendern ab und beendet die Suche automatisch, sobald es einen Sender mit ausreichender Signalstärke gefunden hat.
Drücken Sie die Taste Tuning abwärts, um das Frequenzband rückwärts nach Sendern abzusuchen. (Drücken Sie alternativ dazu zunächst die Taste Tuning abwärts und anschließend die Taste für die automatische Sendersuche.) Das Radio sucht das Frequenzband rückwärts (von der höheren zur niedrigen Frequenz) nach Sendern ab und beendet die Suche automatisch, sobald es einen Sender mit ausreichender Signalstärke gefunden hat.
5. Nach einigen Sekunden wird die Anzeige im Display aktualisiert. Im Display wird die Frequenz des gefundenen Signals angezeigt. Falls das Signal stark genug ist und RDS-Daten vorhanden sind, wird außerdem der Sendername angezeigt.
6. Am Ende des Frequenzbands setzt das Radio die Sendersuche in entgegengesetzter Richtung fort.
7. Stellen Sie die Lautstärke mit den beiden Lautstärketasten entsprechend ein.
8. Um das Radio auszuschalten, drücken Sie die Ein / Aus-Taste.

Manuelle Sendersuche – UKW

1. Schalten Sie das Radio mit der Ein / Aus-Taste ein.
2. Wählen Sie mit der Frequenzbandtaste den UKW-Modus aus.
3. Drücken Sie entweder die Taste Tuning aufwärts oder Tuning abwärts, um einen Sender zu suchen. Die Frequenz ändert sich in Schritten von 50kHz.
4. Am Ende des Frequenzbands setzt das Radio die Sendersuche in entgegengesetzter Richtung fort.
5. Stellen Sie die Lautstärke mit den beiden Lautstärketasten entsprechend ein.

Anzeigemodi – UKW

Ihr Radio verfügt im UKW-Modus über eine Reihe von Anzeigeeoptionen:

1. Betätigen Sie die Info-Taste, um eine von verschiedenen Anzeigevarianten zu wählen.
 - a. Text Hier werden Textmeldungen, Name des Interpreten, Titel, Telefonnummer, Verkehrsmeldungen, etc. angezeigt.
 - b. Programmart Zeigt die Art des aktuellen Senders an (z. B. Pop, Klassik, Nachrichten, etc.).
 - c. Frequenz Zeigt die Frequenz des UKW-Signals an.
 - d. Datum Zeigt das aktuelle Datum an.

HINWEIS

Die Daten der UKW-Sender können nur angezeigt werden, wenn RDS-Daten von der Rundfunkanstalt übertragen werden.

Die RDS-Anzeige an der Unterseite des Displays weist darauf hin, dass RDS-Daten verfügbar sind und übertragen werden.

Suchempfindlichkeit – FM

Das Radio sucht normalerweise nach UKW-Sendern, deren Signal stark genug für einen guten Empfang ist. Es ist jedoch möglich, anhand der automatischen Suchfunktion nach Sendern mit schwächerem Signal, z.B. von weiter entfernten Rundfunkanstalten, zu suchen. Die automatische Suchfunktion bietet zwei Optionen für die Suche nach lokalen oder entfernte Sendern.

1. Halten Sie im UKW-Modus die Info / Menü-Taste gedrückt, um das UKW-Menü aufzurufen.
2. Wählen Sie mit den Tuning-Tasten die Option „Scan zone“. Drücken Sie die Auswahl-Taste, um die Einstellungen aufzurufen. Die aktuelle Sucheinstellung ist mit einem Sternchen markiert.
3. Wählen Sie mit den beiden Tuning-Tasten die Option „Local“ oder „Distant“. Mit der Option Distant können Sender mit schwächerem Signal gesucht werden.
4. Bestätigen Sie Ihre Einstellungen mit der Auswahl-Taste. Die ausgewählte Einstellung wird im Radio gespeichert und bleibt erhalten, bis die Einstellung geändert oder eine Systemrückstellung durchgeführt wird.

Umschaltung Mono / Stereo – UKW

Falls der aktuelle UKW-Radiosender ein schlechtes Signal hat, sind möglicherweise Störgeräusche zu hören. Solche Störungen können reduziert werden, indem Sie anstatt Stereo die Option Mono auswählen.

1 Am Radio müssen der UKW-Modus und der gewünschte UKW-Sender eingeschaltet sein.

2 Drücken Sie die Auswahl-Taste zur Auswahl von Mono oder Stereo. Im Display erscheint die Anzeige „Force mono“ oder „Auto Stereo“. Falls eine Übertragung in Stereo empfangen wird, erscheint unten im Display das Stereo-Symbol.

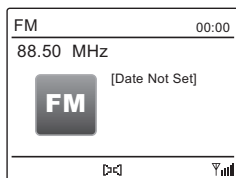
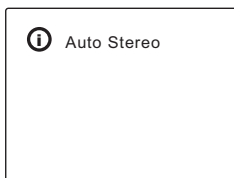
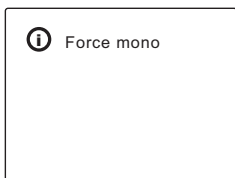

DAB – und UKW – Sender speichern

Das Radio verfügt über 20 Speicherplätze für DAB- und UKW-Sender (5 Seiten x 4 Speicherplätze). Die Anwendungsweise ist die gleiche für jeden Betriebsmodus.

1. Schalten Sie das Radio mit der Ein / Aus-Taste ein.
2. Schalten Sie wie vorher beschrieben einen Radiosender.
3. Um einen Sender zu speichern, drücken Sie die Seiten-Taste, um eine der Seiten 1 bis 5 auszuwählen. Halten Sie dann die gewünschte Speicherplatztaste (1-4) gedrückt, bis im Display die Anzeige „Preset saved“ erscheint.
4. Sender, die bereits gespeichert sind, können anhand der oben erläuterten Vorgehensweise überschrieben werden.

HINWEIS

Gespeicherte Radiosender bleiben auch nach dem Ausschalten des Radios oder nach Trennung der Stromversorgung erhalten.

Gespeicherte DAB – oder UKW – Sender aufrufen

1. Schalten Sie das Radio mit der Ein / Aus-Taste ein.
2. Wählen Sie mit der Frequenzbandtaste den gewünschten Radiomodus aus.
3. Drücken Sie die Seiten-Taste zur Auswahl der gewünschten Speicherplatzseite und drücken Sie kurz die entsprechende Speicherplatztaste, um den auf diesem Speicherplatz gespeicherten Sender einzuschalten. Die ausgewählte Speicherplatznummer wird unten im Display angezeigt, z.B. „★P2M1“.

Automatische Aktualisierung der Uhrzeit

Sie können festlegen, ob die Uhrzeit via DAB- oder UKW-Radio eingestellt werden soll. Nach einem Stromausfall stellt das Radio die Uhrzeit das nächste Mal, wenn Sie den DAB- oder UKW-Modus aktivieren, ein.

Sie können auch festlegen, dass die Uhrzeit nicht automatisch aktualisiert wird. In diesem Fall muss die Uhrzeit nach einer Stromunterbrechung manuell eingestellt werden.

1. Halten Sie, wenn das Radio eingeschaltet ist, die Info / Menü-Taste gedrückt, um das Menü für den aktuellen Modus aufzurufen.
2. Wählen Sie mit den Tuning-Tasten die Option „System settings“ und drücken Sie die Auswahl-Taste, um das Menü zu öffnen. (Wählen Sie mit den Tuning-Tasten und der Auswahl-Taste die Option „Back“, um zum übergeordneten Menü zurückzukehren.)
3. Wählen Sie mit den Tuning-Tasten die Option „Time / Date“ und drücken Sie die Auswahl-Taste, um die Einstellungen aufzurufen.
4. Wählen Sie mit den Tuning-Tasten die Option „Auto update“ und drücken Sie die Auswahl-Taste, um die Einstellungen aufzurufen.
5. Wählen Sie mit den Tuning-Tasten eine Option für die automatische Aktualisierung: „Update from DAB“, „Update from FM“ oder „No update“. Drücken Sie die Auswahl-Taste zum Bestätigen Ihrer Auswahl. Das Radio kehrt dann zum vorherigen Menü zurück.

Uhrzeitformat einstellen

1. Halten Sie, wenn das Radio eingeschaltet ist, die Info / Menü-Taste gedrückt, um das Menü für den aktuellen Modus aufzurufen.
2. Wählen Sie mit den Tuning-Tasten die Option „System settings“ und drücken Sie die Auswahl-Taste, um das Menü zu öffnen.
3. Wählen Sie mit den Tuning-Tasten die Option „Time / Date“ und drücken Sie die Auswahl-Taste, um die Einstellungen aufzurufen.
4. Wählen Sie mit den Tuning-Tasten die Option „Set format“ und drücken Sie die Auswahl-Taste, um die Einstellungen aufzurufen. Das aktuelle Anzeigeformat ist mit einem Sternchen markiert.
5. Wählen Sie mit den Tuning-Tasten das 12- oder 24-Stundenformat. Drücken Sie die Auswahl-Taste zum Bestätigen. Falls Sie das 12-Stundenformat auswählen, wird die Uhrzeit mit AM bzw. PM angezeigt.

Manuelle Einstellung der Uhrzeit

- 1.** Halten Sie, wenn das Radio eingeschaltet ist, die Info / Menü-Taste gedrückt, um das Menü für den aktuellen Modus aufzurufen.
 - 2.** Wählen Sie mit den Tuning-Tasten die Option „System settings“ und drücken Sie die Auswahl-Taste, um das Menü zu öffnen.
 - 3.** Wählen Sie mit den Tuning-Tasten die Option „Time / Date“ und drücken Sie die Auswahl-Taste, um die Einstellungen aufzurufen.
 - 4.** Wählen Sie mit den Tuning-Tasten die Option „Set Time / Date“. Drücken Sie die Auswahl-Taste, um die Uhrzeiteinstellungen aufzurufen; im Display blinken die Ziffern für den Tag.
 - 5.** Wählen Sie mit den Tuning-Tasten den gewünschten Tag aus und bestätigen Sie mit der Auswahl-Taste. Im Display blinken dann die Ziffern für die Monatsanzeige.
 - 6.** Wählen Sie mit den Tuning-Tasten den gewünschten Monat aus und bestätigen Sie mit der Auswahl-Taste. Im Display blinken dann die Ziffern für die Jahresanzeige.
 - 7.** Wählen Sie mit den Tuning-Tasten den gewünschten Tag aus und bestätigen Sie mit der Auswahl-Taste. Im Display blinken dann die Ziffern für die Stundenanzeige.
 - 8.** Stellen Sie mit den Tuning-Tasten die Stunden ein und bestätigen Sie mit der Auswahl-Taste. Im Display blinken dann die Ziffern für die Minutenanzeige.
 - 9.** Stellen Sie mit den Tuning-Tasten die Minuten ein und bestätigen Sie mit der Auswahl-Taste.
- Falls das 12-Stundenformat aktiviert ist, gibt es zu diesem Zeitpunkt die Option zur Einstellung von AM bzw. PM. Wählen Sie mit den Tuning-Tasten die Option AM oder PM und drücken Sie die Auswahl-Taste zum Bestätigen.

Helligkeit einstellen

Während des Radiobetriebs kann die Helligkeit des Displays eingestellt werden.

1. Halten Sie, wenn das Radio eingeschaltet ist, die Info / Menü-Taste gedrückt, um das Menü für den aktuellen Modus aufzurufen.
2. Wählen Sie mit den Tuning-Tasten die Option „System settings“ und drücken Sie die Auswahl-Taste, um das Menü zu öffnen.
3. Wählen Sie mit den Tuning-Tasten die Option „Backlight“ und drücken Sie die Auswahl-Taste, um das Einstellungs Menü aufzurufen.
4. In diesem Menü sind 2 Einstellungen enthalten:
 - Time out:** Dauer bis zum Ausschalten der Hintergrundbeleuchtung.
 - On level:** Helligkeitseinstellung während des Radiobetriebs.Wählen Sie mit den Tuning-Tasten eine Option aus und bestätigen Sie mit der Auswahl-Taste.

Sprache einstellen

Per Werkseinstellung werden alle Menüs und Mitteilungen in Englisch angezeigt. Sie haben die Möglichkeit, die Sprache zu ändern.

1. Halten Sie, wenn das Radio eingeschaltet ist, die Info / Menü-Taste gedrückt, um das Menü für den aktuellen Modus aufzurufen.
2. Wählen Sie mit den Tuning-Tasten die Option „System settings“ und drücken Sie die Auswahl-Taste, um das Menü zu öffnen.
3. Wählen Sie mit den Tuning-Tasten die Option „Language“ und drücken Sie die Auswahl-Taste, um das Einstellungs Menü aufzurufen.
4. Wählen Sie mit den Tuning-Tasten die gewünschte Sprache aus und drücken Sie die Auswahl-Taste zum Bestätigen.

Kopfhöreranschluss

Auf der linken Seite des Geräts steht ein 3,5 mm Kopfhörerausgang zur Verfügung, mit dem Sie das Audiosignal über Kopfhörer ausgeben können. Wenn Sie Ihre Kopfhörer an das Gerät anschließen, wird die Audioausgabe über die internen Lautsprecher automatisch ausgeschaltet.

Bitte beachten Sie, dass die Empfindlichkeit der Kopfhörer stark variieren kann. Wir empfehlen daher Einstellung die Lautstärke zunächst auf ein niedriges Niveau zu stellen, bevor Sie Ihre Kopfhörer an das Radio anschließen. Es wird auch empfohlen die Lautstärke zu reduzieren, bevor Sie die Kopfhörer entfernen.



WICHTIG

Übermäßiger Schalldruck von Kopfhörern kann zu Hörschäden führen. Um mögliche Hörschäden zu vermeiden, hören Sie nicht über längere Zeit bei hoher Lautstärke Musik.

Systemreset

Wenn Sie die Einstellungen Ihres Radio in den ursprünglichen Zustand zurück versetzen wollen, gehen Sie bitte wie folgt vor. Mit einem Systemreset werden alle Benutzereinstellungen gelöscht.

1. Halten Sie, wenn das Radio eingeschaltet ist, die Info / Menü-Taste gedrückt, um das Menü für den aktuellen Modus aufzurufen.
2. Wählen Sie mit den Tuning-Tasten die Option „System settings“ und drücken Sie die Auswahl-Taste, um das Menü zu öffnen.
3. Wählen Sie mit den Tuning-Tasten die Option „Factory reset“ und drücken Sie die Auswahl-Taste, um das Einstellungs Menü aufzurufen.
4. Wählen Sie mit den Tuning-Tasten die Option „Yes“ oder „No“. Falls Sie die Rückstellung nicht durchführen möchten, wählen Sie „No“ und drücken Sie die Auswahl-Taste zum Bestätigen.
5. Wählen Sie alternativ dazu die Option „Yes“ und drücken Sie die Auswahl-Taste, um eine vollständige Systemrückstellung durchzuführen. Alle gespeicherten Sender sowie die Senderliste werden gelöscht. Alle Einstellungen werden auf die Ausgangswerte zurückgesetzt. Nach der Systemrückstellung wird das Radio neu gestartet. Im Display erscheint die Anzeige „Welcome to Digital Radio“ und das Radio führt die Suche nach Band III DAB-Sendern durch. Falls Fehlfunktionen aufgrund elektrostatischer Entladung auftreten, setzen Sie das Produkt zurück (ggf. erneut mit der Stromversorgung verbinden), um den normalen Betrieb fortsetzen zu können.

Anzeige der Software – Version

Die Anzeige der Software-Version dient lediglich Referenzzwecken und kann nicht geändert werden.

1. Halten Sie, wenn das Radio eingeschaltet ist, die Info / Menü-Taste gedrückt, um das Menü für den aktuellen Modus aufzurufen.
2. Wählen Sie mit den Tuning-Tasten die Option „System settings“ und drücken Sie die Auswahl-Taste, um das Menü zu öffnen.
3. Wählen Sie mit den Tuning-Tasten die Option „SW version“ und drücken Sie die Auswahl-Taste, um die Software-Version anzuzeigen.
4. Drücken Sie die Info / Menü-Taste, um die Anzeige der Software-Version zu beenden.

USB – Port für Software – Aktualisierung

Von Zeit zu Zeit werden neue Softwarefunktionen für das Radio entwickelt. Ihr Radio unterstützt die Aktualisierung der internen Software via USB-Port.

Versuchen Sie nicht, Ihr Radio zu aktualisieren, es sei denn dies wird Ihnen vom Sangean Kundendienst empfohlen. Durch die Aktualisierung der Software werden alle gespeicherten Radiosender und Einstellungen gelöscht.

Software-Aktualisierungen werden möglicherweise erst in der Zukunft verfügbar sein. Sobald eine Software-Aktualisierung vorhanden ist, werden Informationen zur Aktualisierung Ihres Radios auf folgender Webseite zur Verfügung gestellt:

<http://sg.sangean.com.tw/first/first.asp>

<http://www.sangean.eu>

www.sangean.com.au.

Weitere Informationen erhalten Sie von unserer Hauptniederlassung; senden Sie eine E-Mail an info@sangean.com

1. Verwenden Sie ein Micro-USB-Kabel (nicht mitgeliefert), um den USB-Port an der linken Seite des Radios mit dem USB-Port an Ihrem PC zu verbinden.
2. Öffnen Sie die oben genannte Webseite und laden Sie die aktuellste Software herunter. Folgen Sie den Anweisungen auf dem Bildschirm des PCs, auf den Sie die Software heruntergeladen haben, um die Software-Aktualisierung durchzuführen.

Technische Daten

Stromversorgung	
Netzstrom	AC 100-240 V / 50/60 Hz / 12W
Batterien	4 x LR6 (AA) Alkalibatterien oder wiederaufladbare NiMH-Batterien (nicht enthalten)
Frequenzbereich	FM 87.5-108 MHz
	DAB 174.928-239.200 MHz
Lautsprecher	8Ω 2W
Ausgangsleistung	0.5W
Kopfhöreranschluss	3,5 mm Durchmesser, Stereo
Antennensystem	DAB DAB-Teleskopantenne
	UKW-Teleskopantenne
Betriebstemperatur	0°C bis +35°C

Die technischen Daten unterliegen nicht angekündigten Änderungen.



Beachten Sie bei der Entsorgung des Geräts folgendes: Elektrische Altgeräte dürfen nicht über den Hausmüll entsorgt werden. Recyceln Sie, sofern entsprechende Möglichkeiten vorhanden sind. Wenden Sie sich für weitere Informationen bzgl. des Recyclings an Ihre Behörde oder Ihren Händler vor Ort. (Richtlinie zur Entsorgung elektrischer und elektronischer Altgeräte)

❖ Folgender Barcode ist am Gerät angebracht:

