

RoHS Compliant BOMcheck.net

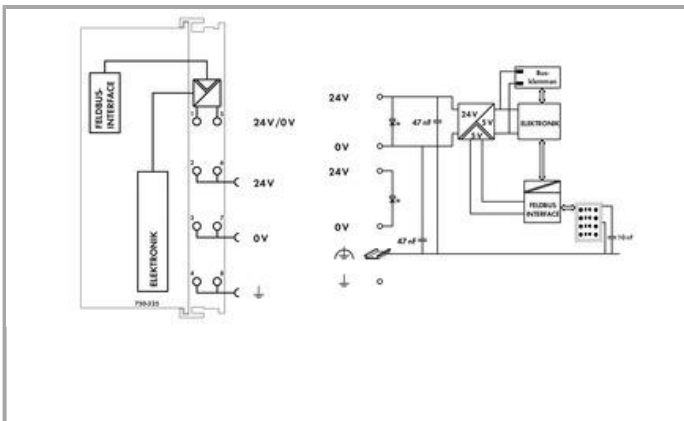

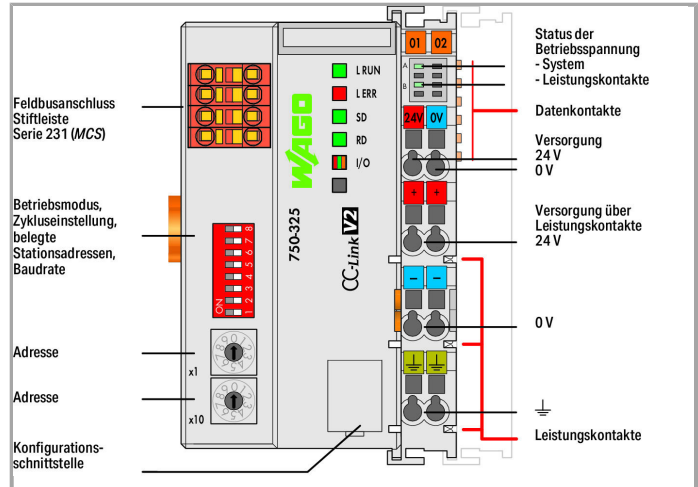
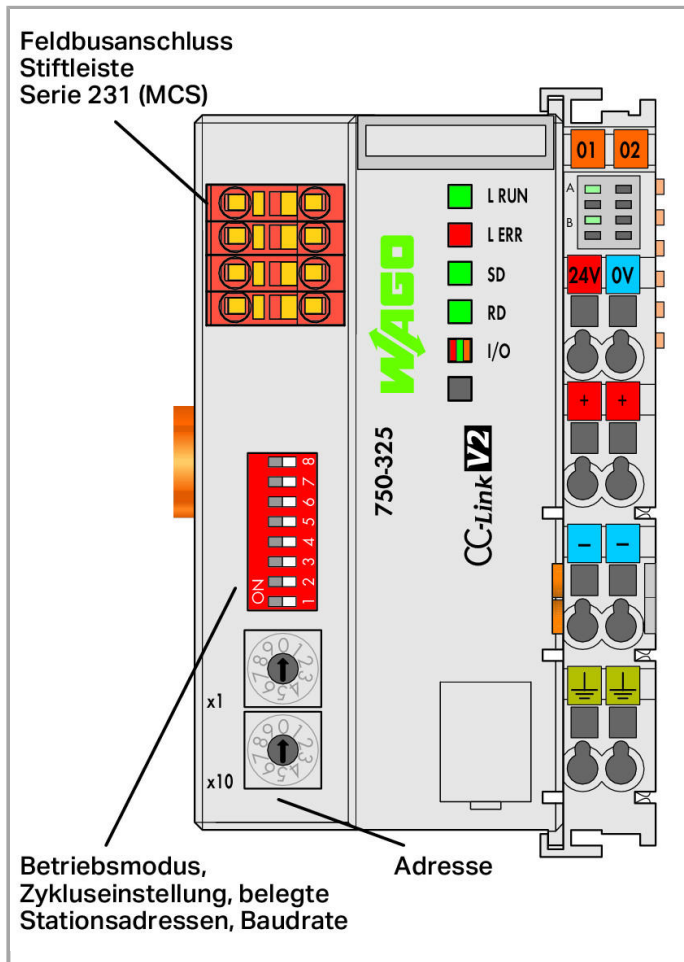

Artikelbeschreibung

Dieser Feldbuskoppler verbindet das WAGO-I/O-SYSTEM als Slave mit dem CC-Link-Feldbus. Der Feldbuskoppler unterstützt die CC-Link-Protokollversionen V1.1. und V2.0.

Der Buskoppler erkennt alle gesteckten I/O-Module und erstellt daraus ein lokales Prozessabbild. Hierbei kann es sich um eine gemischte Anordnung von analogen (Datenaustausch wortweise) und digitalen (Datenaustausch bitweise) Modulen handeln.

Über den CC-Link-Feldbus wird das Abbild in den Speicher der verantwortlichen Steuerung eingeblendet.

Das lokale Prozessabbild wird in einen Eingangs- und Ausgangsbereich unterteilt. Die Prozessdaten können über das CC-Link-Protokoll eingelesen und in einer Steuerung weiterverarbeitet werden. Die Prozessausgangsdaten werden über das CC-Link-Protokoll ausgegeben.

Die Daten der analogen Module werden in der Reihenfolge ihrer Position nach dem Buskoppler in dem automatisch erstellten Prozessabbild abgelegt.

Die Bits der digitalen Module werden zu Bytes zusammengefügt und den analogen Daten angehängt. Ist die Anzahl der digitalen E/A größer als 8 Bit, beginnt der Koppler automatisch ein weiteres Byte.

Daten

Technische Daten

Kommunikation

CC-Link



Gerätespezifisch	Betriebsmodus: CC-Link V2.0 (Voreinstellung)/V1.1; Erweiterte Zykluseinstellung: 1, 2, 4 (Voreinstellung), 8 Umläufe
Anzahl der Feldbusknoten am Master max.	64
Übertragungsrate	156kBd ... 10MBd
Bussegmentlänge max.	1200 m
Übertragungsmedium	abgeschirmtes Cu-Kabel 2 / 3 x 0,5 mm ²
Stationsadressen	1 ... 4 / 4 (Voreinstellung)
Anzahl Module pro Knoten max.	64
Eingangsprozessabbild (intern)	RX (digitale Eingänge): V1.1: 16, 48, 80, 112 Bit; V2.0: 16, 48, 80, 112 Bit (1 Umlauf); V2.0: 16, 80, 144, 208 Bit (2 Umläufe); V2.0: 48, 176, 304, 432 Bit (4 Umläufe); V2.0: 112, 368, 624, 880 Bit (8 Umläufe) und je 16 Bit Systembereich; RWr (analoge Eingänge): V1.1: 4, 8, 12, 16 Worte (16 Bit); V2.0: 4, 8, 12, 16 Worte (1 Umlauf); V2.0: 8, 16, 24, 32 Worte (2 Umläufe); V2.0: 16, 32, 48, 64 Worte (4 Umläufe); V2.0: 32, 64, 96, 128 Worte (8 Umläufe)
Ausgangsprozessabbild (intern)	RY (digitale Ausgänge): V1.1: 16, 48, 80, 112 Bit; V2.0: 16, 48, 80, 112 Bit (1 Umlauf); V2.0: 16, 80, 144, 208 Bit (2 Umläufe); V2.0: 48, 176, 304, 432 Bit (4 Umläufe); V2.0: 112, 368, 624, 880 Bit (8 Umläufe) und je 16 Bit Systembereich; RWw (analoge Ausgänge): V1.1: 4, 8, 12, 16 Worte (16 Bit); V2.0: 4, 8, 12, 16 Worte (1 Umlauf); V2.0: 8, 16, 24, 32 Worte (2 Umläufe); V2.0: 16, 32, 48, 64 Worte (4 Umläufe); V2.0: 32, 64, 96, 128 Worte (8 Umläufe)
Versorgungsspannung System	DC 24 V (-25 ... +30 %); über Verdrahtungsebene (CAGE CLAMP® - Anschluss)
Stromaufnahme Systemversorgung (5 V)	200 mA
Summenstrom für Systemversorgung	1800 mA
Versorgungsspannung Feld	DC 24 V (-25 ... 30 %); über Leistungskontakte
Eingangsstrom typ. bei Nennlast (24 V)	600 mA
Netzteilwirkungsgrad typ. bei Nennlast (24 V)	90 %
Potentialtrennung	500 V System/Versorgung
Anzahl Leistungskontakte ausgehend	3
Stromtragfähigkeit der Leistungskontakte	10 A

Anschlussdaten

Anschlussstechnik: Kommunikation/Feldbus	CC-Link: 1 x Stiftleiste; 4-polig
Anschlussstechnik: Feldversorgung	6 x CAGE CLAMP®
Anschlussstechnik: Systemversorgung	2 x CAGE CLAMP®
Anschlussstechnik: Gerätekonfiguration	1 x Stiftleiste; 4-polig
Anschlussstyp 1	System-/Feldversorgung
Eindrähtiger Leiter	0,08 ... 2,5 mm ² / 28 ... 14 AWG
Feindrähtiger Leiter	0,08 ... 2,5 mm ² / 28 ... 14 AWG
Abisolierlänge	8 ... 9 mm / 0.31 ... 0.35 inch



Geometrische Daten

Breite	61,5 mm / 2.421 inch
Höhe	71,9 mm / 2.831 inch
Höhe ab Oberkante Tragschiene	64,7 mm / 2.547 inch
Tiefe	100 mm / 3.937 inch

Mechanische Daten

Montageart	Tragschiene 35
------------	----------------

Werkstoffdaten

Gehäusewerkstoff	Polycarbonat, Polyamid 6.6
Gewicht	148.5 g
Konformitätskennzeichnung	CE

Umgebungsbedingungen

Umgebungstemperatur (Betrieb)	0 ... 55 °C
Umgebungstemperatur (Lagerung)	-40 ... 85 °C
Schutzart	IP20
Verschmutzungsgrad (5)	2 gemäß IEC 61131-2
Betriebshöhe	0 ... 2000 m
Einbaulage	horizontal stehend/liegend; vertikal
Relative Feuchte (ohne Betauung)	95 %
Vibrationsfestigkeit	gemäß IEC 60068-2-6
Schockfestigkeit	15g gemäß IEC 60068-2-27
EMV-Störfestigkeit	gemäß EN 61000-6-2
EMV-Störaussendung	gemäß EN 61000-6-4
Beanspruchung durch Schadstoffe	gemäß IEC 60068-2-42 und IEC 60068-2-43
Zulässige Schadstoffkonzentration H ₂ S bei einer relativen Feuchte < 75 %	10 ppm
Zulässige Schadstoffkonzentration SO ₂ bei einer relativen Feuchte < 75 %	25 ppm

Kaufmännische Daten

Ursprungsland	DE
GTIN	4055143597449
Zolltarifnummer	85176200000







Zulassungen / Zertifikate

Länderspezifische Zulassungen





Logo	Zulassung	Zertifikatsname
	KC National Radio Research Agency	MSIP-REM-W43-FBC750
	KC National Radio Research Agency	MSIP-REM-W43-FBC750















Passende Produkte

Schirmanschluss

	Art-Nr.: 790-108 Schirmklemmbügel; 11 mm breit; kontaktierbarer Schirmdurchmesser	www.wago.com/790-108
	Art-Nr.: 790-116 Schirmklemmbügel; 19 mm breit; kontaktierbarer Schirmdurchmesser; 7 ... 16 mm	www.wago.com/790-116
	Art-Nr.: 790-124 Schirmklemmbügel; 27 mm breit; kontaktierbarer Schirmdurchmesser; 6 ... 24 mm	www.wago.com/790-124
	Art-Nr.: 790-140 Schirmklemmbügel; kontaktierbarer Schirmdurchmesser	www.wago.com/790-140
	Art-Nr.: 790-208 Schirmklemmbügel; 12,4 mm breit; 3 ... 8 mm	www.wago.com/790-208
	Art-Nr.: 790-216 Schirmklemmbügel; 21,8 mm breit; 6 ... 16 mm	www.wago.com/790-216
	Art-Nr.: 790-220 Schirmklemmbügel; 30 mm breit; 6 ... 20 mm	www.wago.com/790-220

Beschriftungsmaterial

	Art-Nr.: 2009-145 Mini-WSB Inline; für smartPRINTER; auf Rolle; dehnbar 5 - 5,2 mm; unbedruckt; aufrastbar	www.wago.com/2009-145
	Art-Nr.: 2009-145/000-002 Mini-WSB Inline; für smartPRINTER; auf Rolle; dehnbar 5 - 5,2 mm; unbedruckt; aufrastbar	www.wago.com/2009-145/000-002
	Art-Nr.: 2009-145/000-005 Mini-WSB Inline; für smartPRINTER; auf Rolle; dehnbar 5 - 5,2 mm; unbedruckt; aufrastbar	www.wago.com/2009-145/000-005
	Art-Nr.: 2009-145/000-006 Mini-WSB Inline; für smartPRINTER; auf Rolle; dehnbar 5 - 5,2 mm; unbedruckt; aufrastbar	www.wago.com/2009-145/000-006















	Art-Nr.: 2009-145/000-007 Mini-WSB Inline; für smartPRINTER; auf Rolle; dehnbar 5 - 5,2 mm; unbedruckt; aufrastbar	www.wago.com/2009-145/000-007
	Art-Nr.: 2009-145/000-012 Mini-WSB Inline; für smartPRINTER; auf Rolle; dehnbar 5 - 5,2 mm; unbedruckt; aufrastbar	www.wago.com/2009-145/000-012
	Art-Nr.: 2009-145/000-023 Mini-WSB Inline; für smartPRINTER; auf Rolle; dehnbar 5 - 5,2 mm; unbedruckt; aufrastbar	www.wago.com/2009-145/000-023
	Art-Nr.: 2009-145/000-024 Mini-WSB Inline; für smartPRINTER; auf Rolle; dehnbar 5 - 5,2 mm; unbedruckt; aufrastbar	www.wago.com/2009-145/000-024
	Art-Nr.: 248-501 Mini-WSB-Schnellbeschriftungssystem; unbedruckt; Schildchenbreite 5 mm; 10 Streifen à 10 Schilder pro Karte	www.wago.com/248-501
	Art-Nr.: 248-501/000-002 Mini-WSB-Beschriftungskarte; als Karte; nicht dehnbar; unbedruckt; aufrastbar	www.wago.com/248-501/000-002
	Art-Nr.: 248-501/000-005 Mini-WSB-Beschriftungskarte; als Karte; unbedruckt; aufrastbar	www.wago.com/248-501/000-005
	Art-Nr.: 248-501/000-006 Mini-WSB-Beschriftungskarte; als Karte; nicht dehnbar; unbedruckt; aufrastbar	www.wago.com/248-501/000-006
	Art-Nr.: 248-501/000-007 Mini-WSB-Beschriftungskarte; als Karte; nicht dehnbar; unbedruckt; aufrastbar	www.wago.com/248-501/000-007
	Art-Nr.: 248-501/000-012 Mini-WSB-Beschriftungskarte; als Karte; nicht dehnbar; unbedruckt; aufrastbar	www.wago.com/248-501/000-012
	Art-Nr.: 248-501/000-017 Mini-WSB-Beschriftungskarte; als Karte; nicht dehnbar; unbedruckt; aufrastbar	www.wago.com/248-501/000-017
	Art-Nr.: 248-501/000-023 Mini-WSB-Beschriftungskarte; als Karte; nicht dehnbar; unbedruckt; aufrastbar	www.wago.com/248-501/000-023
	Art-Nr.: 248-501/000-024 Mini-WSB-Beschriftungskarte; als Karte; nicht dehnbar; unbedruckt; aufrastbar	www.wago.com/248-501/000-024
	Art-Nr.: 750-100 Beschriftungskarte; als Bogen DIN A4; unbedruckt	www.wago.com/750-100
	Art-Nr.: 750-103 Gruppenschildträger	www.wago.com/750-103
	Art-Nr.: 750-106	



Gruppenschildträger

www.wago.com/750-106

Systemgehäuse

	Art-Nr.: 850-804 IP65-Systemgehäuse; Edelstahl; BxHxT (400x123x200 mm); 4 x M20-, 16 x M16-, 28 x M12-Verschraubung	www.wago.com/850-804
	Art-Nr.: 850-804/000-001 IP65-Systemgehäuse; Edelstahl; BxHxT (400x123x200 mm); 2 x M20-, 13 x M16-, 32 x M12-Verschraubung	www.wago.com/850-804/000-001
	Art-Nr.: 850-805 IP65-Systemgehäuse; Edelstahl; BxHxT (600x123x200 mm); 4 x M20-, 19 x M16-, 67 x M12-Verschraubung	www.wago.com/850-805
	Art-Nr.: 850-814/002-000 IP65-Systemgehäuse; Stahlblech (RAL 7035); BxHxT (200x120x200 mm); ohne Flanschplatte	www.wago.com/850-814/002-000
	Art-Nr.: 850-815/002-000 IP65-Systemgehäuse; Stahlblech (RAL 7035); BxHxT (300x120x200 mm); ohne Flanschplatte	www.wago.com/850-815/002-000
	Art-Nr.: 850-816/002-000 IP65-Systemgehäuse; Stahlblech (RAL 7035); BxHxT (400x120x200 mm); ohne Flanschplatte	www.wago.com/850-816/002-000
	Art-Nr.: 850-817/002-000 IP65-Systemgehäuse; Stahlblech (RAL 7035); BxHxT (600x120x200 mm); ohne Flanschplatte	www.wago.com/850-817/002-000
	Art-Nr.: 850-825 IP65-Systemgehäuse; Aluminium (RAL 7032); BxHxT (160x100x160 mm); 9 x M12, 4 x M20	www.wago.com/850-825
	Art-Nr.: 850-826 IP65-Systemgehäuse; Aluminium (RAL 7032); BxHxT (240x100x160 mm); 4 x M20-, 4 x M16-, 14 x M12-Verschraubung	www.wago.com/850-826
	Art-Nr.: 850-826/002-000 IP65-Systemgehäuse; Aluminium (RAL 7035); BxHxT (240x100x160 mm); 4 x M20-, 4 x M16-, 14 x M12-Verschraubung	www.wago.com/850-826/002-000
	Art-Nr.: 850-827 IP65-Systemgehäuse; Aluminium (RAL 7032); BxHxT (320x100x160 mm); 4 x M20-, 8 x M16-, 17 x M12-Verschraubung	www.wago.com/850-827
	Art-Nr.: 850-827/002-000 IP65-Systemgehäuse; Aluminium (RAL 7035); BxHxT (320x100x160 mm); 4 x M20-, 8 x M16-, 17 x M12-Verschraubung	www.wago.com/850-827/002-000
	Art-Nr.: 850-828 IP65-Systemgehäuse; Aluminium (RAL 7032); BxHxT (480x100x160 mm); 4 x M20-, 10 x M16-, 35 x M12-Verschraubung	www.wago.com/850-828
	Art-Nr.: 850-828/002-000 IP65-Systemgehäuse; Aluminium (RAL 7035); BxHxT (480x100x160 mm); 4 x M20-, 10 x M16-, 35 x M12-Verschraubung	www.wago.com/850-828/002-000



Art-Nr.: 850-834
IP65-Systemgehäuse; Polyester (RAL 7032); BxHxT (164x100x164 mm); 9 x M12, 4 x M20

www.wago.com/850-834



Art-Nr.: 850-835
IP65-Systemgehäuse; Polyester (RAL 7032); BxHxT (244x100x164 mm); 4 x M20-, 4 x M16-, 14 x M12- Verschraubung

www.wago.com/850-835



Art-Nr.: 850-836
IP65-Systemgehäuse; Polyester (RAL 7032); BxHxT (324x100x164 mm); 4 x M20-, 8 x M16-, 17 x M12- Verschraubung

www.wago.com/850-836

Allgemeines Zubehör



Art-Nr.: 750-921
Bluetooth®-Adapter

www.wago.com/750-921



Art-Nr.: 750-923
Konfigurationsleitung; USB-Anschluss

www.wago.com/750-923



Art-Nr.: 750-923/000-001
Konfigurationsleitung; USB-Anschluss

www.wago.com/750-923/000-001

Leitungen und Steckverbinder



Art-Nr.: 750-965
CC-Link-Feldbusstecker; mit D-Sub-Stecker; 9-polig

www.wago.com/750-965

Tragschiene



Art-Nr.: 210-112
Stahltragschiene; 35 x 7,5 mm; 1 mm dick; 2 m lang; gelocht; entsprechend EN 60715; Lochbreite 25 mm; Lochabstand 36 mm

www.wago.com/210-112



Art-Nr.: 210-113
Stahltragschiene; 35 x 7,5 mm; 1 mm dick; 2 m lang; ungelocht; entsprechend EN 60715

www.wago.com/210-113



Art-Nr.: 210-114
Stahltragschiene; 35 x 15 mm; 1,5 mm dick; 2 m lang; ungelocht; ähnlich EN 60715

www.wago.com/210-114



Art-Nr.: 210-115
Stahltragschiene; 35 x 7,5 mm; 1 mm dick; 2 m lang; gelocht; entsprechend EN 60715; Lochbreite 18 mm; Lochabstand 25 mm

www.wago.com/210-115



Art-Nr.: 210-118
Stahltragschiene; 35 x 15 mm; 2,3 mm dick; 2 m lang; ungelocht; entsprechend EN 60715

www.wago.com/210-118



Art-Nr.: 210-196
Aluminiumtragschiene; 35 x 8,2 mm; 1,6 mm dick; 2 m lang; ungelocht; ähnlich EN 60715

www.wago.com/210-196



Art-Nr.: 210-197
Stahltragschiene; 35 x 15 mm; 1,5 mm dick; 2 m lang; gelocht; ähnlich EN 60715

www.wago.com/210-197



Art-Nr.: 210-198
Kupfertragschiene; 35 x 15 mm; 2,3 mm dick; 2 m lang; ungelocht; entsprechend EN 60715

www.wago.com/210-198



Art-Nr.: 210-504
Stahltragschiene; 35 x 7,5 mm; 1 mm dick; 2 m lang; gelocht; bandverzinkt; entsprechend EN 60715

www.wago.com/210-504

Art-Nr.: 210-505
Stahltragschiene; 35 x 7,5 mm; 1 mm dick; 2 m lang; ungelocht; bandverzinkt; entsprechend EN 60715

www.wago.com/210-505



Art-Nr.: 210-506

Stahltragschiene; 35 x 15 mm; 1,5 mm dick; 2 m lang; ungelocht; bandverzinkt; ähnlich EN 60715

www.wago.com/210-506



Art-Nr.: 210-508

Stahltragschiene; 35 x 15 mm; 1,5 mm dick; 2 m lang; gelocht; bandverzinkt; ähnlich EN 60715

www.wago.com/210-508

Downloads

Dokumentation

Handbuch

Feldbuskoppler CC-Link 156 kbaud...10 Mbaud; digitale und analoge Signale	V 2.0.0 May 15, 2018	PDF 7,3 MB	Download
------------------------------------------------------------------------------	-------------------------	---------------	----------

Ausschreibungstext

750-325	Nov 3, 2017	DOC 30,7 kB	Download
---------	-------------	----------------	----------

Weitere Informationen

Entsorgung; Elektro- und Elektronikgeräte, Verpackung	V 1.0.0 Oct 15, 2018	PDF 269,1 kB	Download
-------------------------------------------------------	-------------------------	-----------------	----------

Systembeschreibung

I/O-System – Serie 750/753 Allgemeine Produktinformationen	May 29, 2018	PDF 1,6 MB	Download
------------------------------------------------------------	--------------	---------------	----------

Einsatz in explosionsgefährdeten Bereichen Begriffsdefinition, Kennzeichnung und Errichtungsbestimmungen	V 1.0.0 May 8, 2014	PDF 1,0 MB	Download
-------------------------------------------------------------------------------------------------------------	------------------------	---------------	----------

Projektierungshinweise Randbedingungen und Empfehlungen zur Erhöhung der Betriebssicherheit	V 2.0.1 May 3, 2011	PDF 1,8 MB	Download
------------------------------------------------------------------------------------------------	------------------------	---------------	----------

Übersicht Zulassungen WAGO-I/O-SYSTEM 750	Jun 2, 2017	PDF 341,4 kB	Download
-------------------------------------------	-------------	-----------------	----------

smartDATA

CAD Daten

3D Download 750-325		URL	Download
---------------------	--	-----	----------



Gerätedateien

Gerätebeschreibungsdatei

Gerätebeschreibungsdatei für den Feldbuskoppler CC-Link 750-325	Apr 10, 2017	ZIP 177,1 kB	Download
-----------------------------------------------------------------	--------------	-----------------	----------

Produktfamilie

I/O-System – Serie 750/753

Die dezentrale Peripherie für alle Anwendungen: Das WAGO-I/O-SYSTEM 750 bietet mit weit über 500 I/O-Modulen und Feldbuskopplern alle Funktionen, die Sie für Ihre Automation benötigen – für jeden Feldbus.

[Mehr über die Produktfamilie erfahren](#)

[Alle Produkte der Familie anzeigen](#)

Änderungen vorbehalten.

WAGO Kontakttechnik GmbH & Co. KG
Hansastr. 27
32423 Minden
Telefon: +49571 887-0
E-Mail: info.de@wago.com | Web: www.wago.com

Haben Sie Fragen zu unseren Produkten?
Wir stehen Ihnen telefonisch unter +49 (571) 887-44222 gern zur
Verfügung.