

## Datenblatt | Artikelnummer: 2000-5457

4-Leiter-Initiatoreneinspeiseklemme; für PNP (plus)-schaltende Initiatoren;  
mit PE-Anschluss; mit farbig bedruckten Leitereinführungen; 2,5 mm<sup>2</sup>; Push-  
in CAGE CLAMP®; 2,50 mm<sup>2</sup>; orange

[www.wago.com/2000-5457](http://www.wago.com/2000-5457)

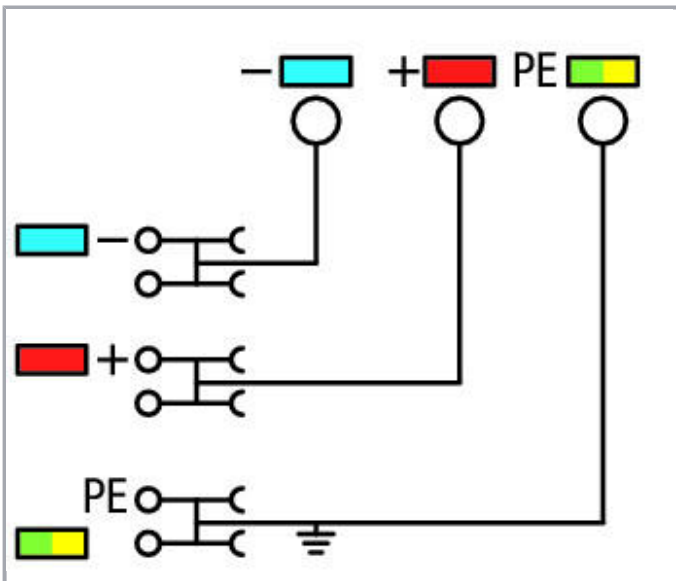
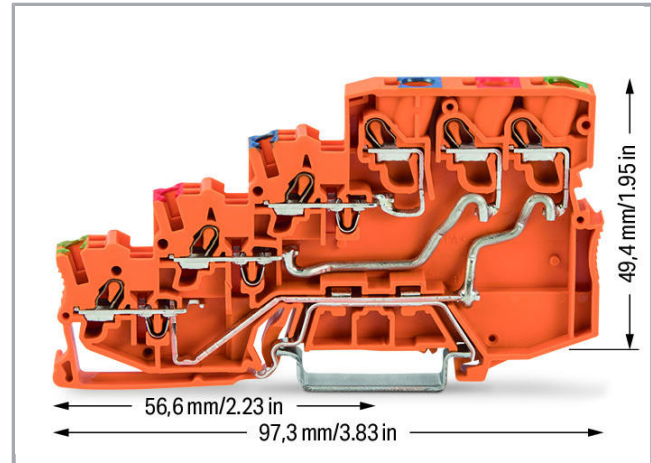

### Artikelbeschreibung

Teilungsbreite 3,5 mm pro Signal (2 x 3,5 mm = 7 mm)

Änderungen vorbehalten. Bitte beachten Sie auch die weitere Produktdokumentation!

WAGO Kontakttechnik GmbH & Co. KG  
Hansastr. 27  
32423 Minden  
Telefon: +49571 887-0 | Fax: +49571 887-169  
E-Mail: [info.de@wago.com](mailto:info.de@wago.com) | Web: [www.wago.com](http://www.wago.com)

Haben Sie Fragen zu unseren Produkten?  
Wir stehen Ihnen telefonisch unter +49 (571) 887-44222 gern zur  
Verfügung.



Die doppelte Teilungsbreite dieser Klemmenfamilie ermöglicht das Anschließen von z. B. zehn Sensoren mit nur fünf Initiatorenklemmen zzgl. einer Einspeiseklemme.

## Daten

### Elektrische Daten

#### Bemessungsdaten gemäß IEC/EN 60664-1

Bemessungsdaten gemäß	IEC/EN 60947-7-1
Bemessungsspannung (III / 3)	250 V
Bemessungsstrom	28 A
Legende Bemessungsdaten	(III / 3) ≙ Überspannungskategorie III / Verschmutzungsgrad 3

#### Bemessungsdaten gemäß UL 1059

Bemessungsspannung UL (Use Group C)	300 V
Bemessungsstrom UL (Use Group C)	20 A

#### Bemessungsdaten gemäß CSA

Bemessungsspannung CSA (Use Group C)	300 V
Bemessungsstrom CSA (Use Group C)	20 A

### Anschlussdaten

Anschlusstechnik	Push-in CAGE CLAMP®
Betätigungsart	Push-in Betätigungswerkzeug
Anschließbare Leiterwerkstoffe	Kupfer
Nennquerschnitt	1 mm <sup>2</sup>
Eindrähtiger Leiter	0,14 ... 1,5 mm <sup>2</sup> / 24 ... 16 AWG
Eindrähtiger Leiter; direkt steckbar	0,5 ... 1,5 mm <sup>2</sup> / 20 ... 16 AWG
Feindrähtiger Leiter	0,14 ... 1,5 mm <sup>2</sup> / 24 ... 16 AWG
Feindrähtiger Leiter; mit Aderendhülse mit Kunststoffkragen	0,5 ... 0,75 mm <sup>2</sup> / 20 ... 18 AWG
Feindrähtiger Leiter; mit Aderendhülse, direkt steckbar	0,5 ... 0,75 mm <sup>2</sup> / 20 ... 18 AWG
Abisolierlänge	9 ... 11 mm / 0.35 ... 0.43 inch
Eindrähtiger Leiter 2	0,25 ... 4 mm <sup>2</sup> / 22 ... 12 AWG
Eindrähtiger Leiter, direkt steckbar 2	0,25 ... 4 mm <sup>2</sup> / 22 ... 12 AWG
Feindrähtiger Leiter 2	0,25 ... 4 mm <sup>2</sup> / 22 ... 12 AWG
Gesamte Anzahl der Klemmstellen	9

Änderungen vorbehalten. Bitte beachten Sie auch die weitere Produktdokumentation!

WAGO Kontakttechnik GmbH & Co. KG  
 Hansastr. 27  
 32423 Minden  
 Telefon: +49571 887-0 | Fax: +49571 887-169  
 E-Mail: [info.de@wago.com](mailto:info.de@wago.com) | Web: [www.wago.com](http://www.wago.com)

Haben Sie Fragen zu unseren Produkten?  
 Wir stehen Ihnen telefonisch unter +49 (571) 887-44222 gern zur Verfügung.



Gesamte Anzahl der Potentiale	3
Verdrahtungsart	Frontverdrahtung
Hinweis (Leiterquerschnitt)	Je nach Beschaffenheit des Leiters kann auch ein Leiter geringeren Querschnitts direkt steckbar sein.

### Geometrische Daten

Breite	7 mm / 0.276 inch
Höhe ab Oberkante Tragschiene	49,4 mm / 1.945 inch
Tiefe	97,3 mm / 3.831 inch

### Mechanische Daten

Bauform	horizontale Bauform
Montageart	Tragschiene 35
Beschriftungsebene	Mitten-/Seitliche Beschriftung

### Werkstoffdaten

Farbe	orange
Isolierwerkstoff	Polyamid 66 (PA 66)
Gewicht	22,9 g

### Kaufmännische Daten

eCl@ss 10.0	27-14-11-28
eCl@ss 9.0	27-14-11-28
ETIM 7.0	EC000900
ETIM 6.0	EC000900
Verpackungsart	Karton
Ursprungsland	DE
GTIN	4055143504591
Zolltarifnummer	85369010000

### Zulassungen / Zertifikate

#### Länderspezifische Zulassungen

Logo	Zulassung	Norm	Zertifikatsname
	CCA DEKRA Certification B.V.	EN 60947	NTR NL 7671

Änderungen vorbehalten. Bitte beachten Sie auch die weitere Produktdokumentation!

WAGO Kontakttechnik GmbH & Co. KG  
 Hansastr. 27  
 32423 Minden  
 Telefon: +49571 887-0 | Fax: +49571 887-169  
 E-Mail: [info.de@wago.com](mailto:info.de@wago.com) | Web: [www.wago.com](http://www.wago.com)

Haben Sie Fragen zu unseren Produkten?  
 Wir stehen Ihnen telefonisch unter +49 (571) 887-44222 gern zur Verfügung.



CCA  
DEKRA Certification B.V.

EN 60947

71-102841



CSA  
DEKRA Certification B.V.

C22.2 No. 158

2130762



#### UL-Zulassungen

Logo	Zulassung	Norm	Zertifikatsname
	UL UL International Germany GmbH	UL 1059	E45172 sec.55



#### Systemgegenstück

#### Passende Produkte

##### Steckbarer Leitungsbrücker

	<b>Art-Nr.: 2009-402</b> Steckbarer Leitungsbrücker; isoliert; L = 60 mm; Leitungsquerschnitt 0,75 mm <sup>2</sup> ; passend zu Reihenklempen der Serien 2000 und 2020; grau	<a href="http://www.wago.com/2009-402">www.wago.com/2009-402</a>
	<b>Art-Nr.: 2009-404</b> Steckbarer Leitungsbrücker; isoliert; L = 110 mm; Leitungsquerschnitt 0,75 mm <sup>2</sup> ; passend zu Reihenklempen der Serien 2000 und 2020; grau	<a href="http://www.wago.com/2009-404">www.wago.com/2009-404</a>
	<b>Art-Nr.: 2009-406</b> Steckbarer Leitungsbrücker; isoliert; L = 250 mm; Leitungsquerschnitt 0,75 mm <sup>2</sup> ; passend zu Reihenklempen der Serien 2000 und 2020; grau	<a href="http://www.wago.com/2009-406">www.wago.com/2009-406</a>

















##### Tragschiene

	<b>Art-Nr.: 210-112</b> Stahltragschiene; 35 x 7,5 mm; 1 mm dick; 2 m lang; gelocht; entsprechend EN 60715; Lochbreite 25 mm; Lochabstand 36 mm	<a href="http://www.wago.com/210-112">www.wago.com/210-112</a>
	<b>Art-Nr.: 210-113</b> Stahltragschiene; 35 x 7,5 mm; 1 mm dick; 2 m lang; ungelocht; entsprechend EN 60715	<a href="http://www.wago.com/210-113">www.wago.com/210-113</a>















Änderungen vorbehalten. Bitte beachten Sie auch die weitere Produktdokumentation!

WAGO Kontakttechnik GmbH & Co. KG  
Hansastr. 27  
32423 Minden  
Telefon: +49571 887-0 | Fax: +49571 887-169  
E-Mail: [info.de@wago.com](mailto:info.de@wago.com) | Web: [www.wago.com](http://www.wago.com)

Haben Sie Fragen zu unseren Produkten?  
Wir stehen Ihnen telefonisch unter +49 (571) 887-44222 gern zur Verfügung.

	<b>Art-Nr.: 210-114</b> Stahltragschiene; 35 x 15 mm; 1,5 mm dick; 2 m lang; ungelocht; ähnlich EN 60715	<a href="http://www.wago.com/210-114">www.wago.com/210-114</a>
	<b>Art-Nr.: 210-115</b> Stahltragschiene; 35 x 7,5 mm; 1 mm dick; 2 m lang; gelocht; entsprechend EN 60715; Lochbreite 18 mm; Lochabstand 25 mm	<a href="http://www.wago.com/210-115">www.wago.com/210-115</a>
	<b>Art-Nr.: 210-118</b> Stahltragschiene; 35 x 15 mm; 2,3 mm dick; 2 m lang; ungelocht; entsprechend EN 60715	<a href="http://www.wago.com/210-118">www.wago.com/210-118</a>
	<b>Art-Nr.: 210-196</b> Aluminiumtragschiene; 35 x 8,2 mm; 1,6 mm dick; 2 m lang; ungelocht; ähnlich EN 60715; silberfarben	<a href="http://www.wago.com/210-196">www.wago.com/210-196</a>
	<b>Art-Nr.: 210-197</b> Stahltragschiene; 35 x 15 mm; 1,5 mm dick; 2 m lang; gelocht; ähnlich EN 60715	<a href="http://www.wago.com/210-197">www.wago.com/210-197</a>
	<b>Art-Nr.: 210-198</b> Kupfertragschiene; 35 x 15 mm; 2,3 mm dick; 2 m lang; ungelocht; entsprechend EN 60715; kupferfarben	<a href="http://www.wago.com/210-198">www.wago.com/210-198</a>
<b>Prüfen und Messen</b>		
	<b>Art-Nr.: 2000-510</b> TOPJOB®S-L-Prüfsteckermodul; anreihbar; für Brückerschlitze; 1,00 mm <sup>2</sup> ; grau	<a href="http://www.wago.com/2000-510">www.wago.com/2000-510</a>
	<b>Art-Nr.: 2000-552</b> Modularer TOPJOB®S-Steckverbinder; anreihbar; für Brückerschlitze; 2-polig; 1,00 mm <sup>2</sup> ; grau	<a href="http://www.wago.com/2000-552">www.wago.com/2000-552</a>
	<b>Art-Nr.: 2000-553</b> Modularer TOPJOB®S-Steckverbinder; anreihbar; für Brückerschlitze; 3-polig; 1,00 mm <sup>2</sup> ; grau	<a href="http://www.wago.com/2000-553">www.wago.com/2000-553</a>
	<b>Art-Nr.: 2000-554</b> Modularer TOPJOB®S-Steckverbinder; anreihbar; für Brückerschlitze; 4-polig; 1,00 mm <sup>2</sup> ; grau	<a href="http://www.wago.com/2000-554">www.wago.com/2000-554</a>
	<b>Art-Nr.: 2000-555</b> Modularer TOPJOB®S-Steckverbinder; anreihbar; für Brückerschlitze; 5-polig; 1,00 mm <sup>2</sup> ; grau	<a href="http://www.wago.com/2000-555">www.wago.com/2000-555</a>
	<b>Art-Nr.: 2000-556</b> Modularer TOPJOB®S-Steckverbinder; anreihbar; für Brückerschlitze; 6-polig; 1,00 mm <sup>2</sup> ; grau	<a href="http://www.wago.com/2000-556">www.wago.com/2000-556</a>
	<b>Art-Nr.: 2000-557</b> Modularer TOPJOB®S-Steckverbinder; anreihbar; für Brückerschlitze; 7-polig; 1,00 mm <sup>2</sup> ; grau	<a href="http://www.wago.com/2000-557">www.wago.com/2000-557</a>
	<b>Art-Nr.: 2000-558</b> Modularer TOPJOB®S-Steckverbinder; anreihbar; für Brückerschlitze; 8-polig; 1,00 mm <sup>2</sup> ; grau	<a href="http://www.wago.com/2000-558">www.wago.com/2000-558</a>
	<b>Art-Nr.: 2000-559</b> Modularer TOPJOB®S-Steckverbinder; anreihbar; für Brückerschlitze; 9-polig; 1,00 mm <sup>2</sup> ; grau	<a href="http://www.wago.com/2000-559">www.wago.com/2000-559</a>
	<b>Art-Nr.: 2000-560</b> Modularer TOPJOB®S-Steckverbinder; anreihbar; für Brückerschlitze; 10-polig; 1,00 mm <sup>2</sup> ; grau	<a href="http://www.wago.com/2000-560">www.wago.com/2000-560</a>
	<b>Art-Nr.: 2009-174</b> Prüfadapter; für Prüfstecker Ø 4 mm; zur Prüfung von TOPJOB®S-Reihenklemmen; grau	<a href="http://www.wago.com/2009-174">www.wago.com/2009-174</a>
	<b>Art-Nr.: 2009-182</b>	

Änderungen vorbehalten. Bitte beachten Sie auch die weitere Produktdokumentation!

	Prüfabgriff; für max. 2,5 mm <sup>2</sup> ; für den werkzeuglosen Anschluss individueller Prüfleitungen von 0,08 mm - 2,5 mm; grau	<a href="http://www.wago.com/2009-182">www.wago.com/2009-182</a>
	<b>Art-Nr.: 210-136</b> Prüfstecker; Ø 2 mm; mit 500mm-Leitung; rot	<a href="http://www.wago.com/210-136">www.wago.com/210-136</a>
	<b>Art-Nr.: 210-137</b> Prüfstecker; Ø 2,3 mm; mit 500mm-Leitung; gelb	<a href="http://www.wago.com/210-137">www.wago.com/210-137</a>
<b>Werkzeug</b>		
	<b>Art-Nr.: 210-647</b> Betätigungswerkzeug; Klinge 2,5 x 0,4 mm; mit teilisoliertem Schaft	<a href="http://www.wago.com/210-647">www.wago.com/210-647</a>
	<b>Art-Nr.: 210-648</b> Betätigungswerkzeug; Klinge 2,5 x 0,4 mm; mit teilisoliertem Schaft; abgewinkelt; kurz	<a href="http://www.wago.com/210-648">www.wago.com/210-648</a>
	<b>Art-Nr.: 210-719</b> Betätigungswerkzeug; Klinge 2,5 x 0,4 mm; mit teilisoliertem Schaft	<a href="http://www.wago.com/210-719">www.wago.com/210-719</a>
<b>Beschriftungsmaterial</b>		
	<b>Art-Nr.: 2000-121</b> Adapter	<a href="http://www.wago.com/2000-121">www.wago.com/2000-121</a>
	<b>Art-Nr.: 2009-110</b> Beschriftungsstreifen; auf Rolle; nicht dehnbar; unbedruckt; aufrastbar; weiß	<a href="http://www.wago.com/2009-110">www.wago.com/2009-110</a>
	<b>Art-Nr.: 2009-113</b> WMB-Inline; für Smart Printer; 2300 Stück auf Rolle; unbedruckt; aufrastbar; weiß	<a href="http://www.wago.com/2009-113">www.wago.com/2009-113</a>
	<b>Art-Nr.: 2009-113/000-002</b> WMB-Inline; für Smart Printer; 2300 Stück auf Rolle; unbedruckt; aufrastbar; gelb	<a href="http://www.wago.com/2009-113/000-002">www.wago.com/2009-113/000-002</a>
	<b>Art-Nr.: 2009-113/000-005</b> WMB-Inline; für Smart Printer; 2300 Stück auf Rolle; unbedruckt; aufrastbar; rot	<a href="http://www.wago.com/2009-113/000-005">www.wago.com/2009-113/000-005</a>
	<b>Art-Nr.: 2009-113/000-006</b> WMB-Inline; für Smart Printer; 2300 Stück auf Rolle; unbedruckt; aufrastbar; blau	<a href="http://www.wago.com/2009-113/000-006">www.wago.com/2009-113/000-006</a>
	<b>Art-Nr.: 2009-113/000-007</b> WMB-Inline; für Smart Printer; 2300 Stück auf Rolle; unbedruckt; aufrastbar; grau	<a href="http://www.wago.com/2009-113/000-007">www.wago.com/2009-113/000-007</a>
	<b>Art-Nr.: 2009-113/000-012</b> WMB-Inline; für Smart Printer; 2300 Stück auf Rolle; unbedruckt; aufrastbar; orange	<a href="http://www.wago.com/2009-113/000-012">www.wago.com/2009-113/000-012</a>
	<b>Art-Nr.: 2009-113/000-017</b> WMB-Inline; für Smart Printer; 2300 Stück auf Rolle; unbedruckt; aufrastbar; hellgrün	<a href="http://www.wago.com/2009-113/000-017">www.wago.com/2009-113/000-017</a>

Änderungen vorbehalten. Bitte beachten Sie auch die weitere Produktdokumentation!

WAGO Kontakttechnik GmbH & Co. KG  
 Hansastr. 27  
 32423 Minden  
 Telefon: +49571 887-0 | Fax: +49571 887-169  
 E-Mail: [info.de@wago.com](mailto:info.de@wago.com) | Web: [www.wago.com](http://www.wago.com)

Haben Sie Fragen zu unseren Produkten?  
 Wir stehen Ihnen telefonisch unter +49 (571) 887-44222 gern zur Verfügung.

	<b>Art-Nr.: 2009-113/000-023</b> WMB-Inline; für Smart Printer; 2300 Stück auf Rolle; unbedruckt; aufrastbar; grün	<a href="http://www.wago.com/2009-113/000-023">www.wago.com/2009-113/000-023</a>
----------------------------------------------------------------------------------	-----------------------------------------------------------------------------------------------------------------------	----------------------------------------------------------------------------------

	<b>Art-Nr.: 2009-113/000-024</b> WMB-Inline; für Smart Printer; 2300 Stück auf Rolle; unbedruckt; aufrastbar; violett	<a href="http://www.wago.com/2009-113/000-024">www.wago.com/2009-113/000-024</a>
----------------------------------------------------------------------------------	--------------------------------------------------------------------------------------------------------------------------	----------------------------------------------------------------------------------

	<b>Art-Nr.: 2009-191</b> Gruppenschildträger	<a href="http://www.wago.com/2009-191">www.wago.com/2009-191</a>
----------------------------------------------------------------------------------	-------------------------------------------------	------------------------------------------------------------------

	<b>Art-Nr.: 793-3501</b> WMB-Beschriftungskarte; als Karte; unbedruckt; aufrastbar; weiß	<a href="http://www.wago.com/793-3501">www.wago.com/793-3501</a>
----------------------------------------------------------------------------------	---------------------------------------------------------------------------------------------	------------------------------------------------------------------

#### Aderendhülse

	<b>Art-Nr.: 216-241</b> Aderendhülse; Hülse für 0,5 mm <sup>2</sup> / AWG 20; mit Kunststoffkragen; galvanisch verzinkt; Elektrolytkupfer; gasdicht aufgecrimpt; gemäß DIN 46228, Teil 4/09.90; weiß	<a href="http://www.wago.com/216-241">www.wago.com/216-241</a>
--	---------------------------------------------------------------------------------------------------------------------------------------------------------------------------------------------------------	----------------------------------------------------------------

	<b>Art-Nr.: 216-242</b> Aderendhülse; Hülse für 0,75 mm <sup>2</sup> / AWG 18; mit Kunststoffkragen; galvanisch verzinkt; Elektrolytkupfer; gasdicht aufgecrimpt; gemäß DIN 46228, Teil 4/09.90; grau	<a href="http://www.wago.com/216-242">www.wago.com/216-242</a>
----------------------------------------------------------------------------------	----------------------------------------------------------------------------------------------------------------------------------------------------------------------------------------------------------	----------------------------------------------------------------

	<b>Art-Nr.: 216-243</b> Aderendhülse; Hülse für 1 mm <sup>2</sup> / AWG 18; mit Kunststoffkragen; galvanisch verzinkt; Elektrolytkupfer; gasdicht aufgecrimpt; gemäß DIN 46228, Teil 4/09.90; rot	<a href="http://www.wago.com/216-243">www.wago.com/216-243</a>
----------------------------------------------------------------------------------	------------------------------------------------------------------------------------------------------------------------------------------------------------------------------------------------------	----------------------------------------------------------------

#### Warnabdeckung

	<b>Art-Nr.: 2000-115</b> Warnabdeckung; mit schwarzem Blitzpfeil; für 5 Klemmen; gelb	<a href="http://www.wago.com/2000-115">www.wago.com/2000-115</a>
-----------------------------------------------------------------------------------	------------------------------------------------------------------------------------------	------------------------------------------------------------------

#### Brücker

	<b>Art-Nr.: 2000-402</b> Kammbrücker; isoliert; 2-fach; Nennstrom 14 A; lichtgrau	<a href="http://www.wago.com/2000-402">www.wago.com/2000-402</a>
--	--------------------------------------------------------------------------------------	------------------------------------------------------------------

	<b>Art-Nr.: 2000-402/000-005</b> Kammbrücker; isoliert; 2-fach; Nennstrom 14 A; rot	<a href="http://www.wago.com/2000-402/000-005">www.wago.com/2000-402/000-005</a>
--	----------------------------------------------------------------------------------------	----------------------------------------------------------------------------------















	<b>Art-Nr.: 2000-402/000-006</b> Kammbrücker; isoliert; 2-fach; Nennstrom 14 A; blau	<a href="http://www.wago.com/2000-402/000-006">www.wago.com/2000-402/000-006</a>
--	-----------------------------------------------------------------------------------------	----------------------------------------------------------------------------------

	<b>Art-Nr.: 2000-402/000-018</b> Kammbrücker; isoliert; 2-fach; Nennstrom 14 A; gelbgrün	<a href="http://www.wago.com/2000-402/000-018">www.wago.com/2000-402/000-018</a>
------------------------------------------------------------------------------------	---------------------------------------------------------------------------------------------	----------------------------------------------------------------------------------

	<b>Art-Nr.: 2000-403</b> Kammbrücker; isoliert; 3-fach; Nennstrom 14 A; lichtgrau	<a href="http://www.wago.com/2000-403">www.wago.com/2000-403</a>
------------------------------------------------------------------------------------	--------------------------------------------------------------------------------------	------------------------------------------------------------------

	<b>Art-Nr.: 2000-403/000-005</b> Kammbrücker; isoliert; 3-fach; Nennstrom 14 A; rot	<a href="http://www.wago.com/2000-403/000-005">www.wago.com/2000-403/000-005</a>
------------------------------------------------------------------------------------	----------------------------------------------------------------------------------------	----------------------------------------------------------------------------------

Änderungen vorbehalten. Bitte beachten Sie auch die weitere Produktdokumentation!

	<b>Art-Nr.: 2000-403/000-006</b> Kammbrücker; isoliert; 3-fach; Nennstrom 14 A; blau	<a href="http://www.wago.com/2000-403/000-006">www.wago.com/2000-403/000-006</a>
	<b>Art-Nr.: 2000-404</b> Kammbrücker; isoliert; 4-fach; Nennstrom 14 A; lichtgrau	<a href="http://www.wago.com/2000-404">www.wago.com/2000-404</a>
	<b>Art-Nr.: 2000-404/000-005</b> Kammbrücker; isoliert; 4-fach; Nennstrom 14 A; rot	<a href="http://www.wago.com/2000-404/000-005">www.wago.com/2000-404/000-005</a>
	<b>Art-Nr.: 2000-404/000-006</b> Kammbrücker; isoliert; 4-fach; Nennstrom 14 A; blau	<a href="http://www.wago.com/2000-404/000-006">www.wago.com/2000-404/000-006</a>
	<b>Art-Nr.: 2000-405</b> Kammbrücker; isoliert; 5-fach; Nennstrom 14 A; lichtgrau	<a href="http://www.wago.com/2000-405">www.wago.com/2000-405</a>
	<b>Art-Nr.: 2000-405/000-005</b> Kammbrücker; isoliert; 5-fach; Nennstrom 14 A; rot	<a href="http://www.wago.com/2000-405/000-005">www.wago.com/2000-405/000-005</a>
	<b>Art-Nr.: 2000-405/000-006</b> Kammbrücker; isoliert; 5-fach; Nennstrom 14 A; blau	<a href="http://www.wago.com/2000-405/000-006">www.wago.com/2000-405/000-006</a>
	<b>Art-Nr.: 2000-405/011-000</b> Sternbrücker; isoliert; 3-fach (1-3-5); IN = IN Klemme; lichtgrau	<a href="http://www.wago.com/2000-405/011-000">www.wago.com/2000-405/011-000</a>
	<b>Art-Nr.: 2000-406</b> Kammbrücker; isoliert; 6-fach; Nennstrom 14 A; lichtgrau	<a href="http://www.wago.com/2000-406">www.wago.com/2000-406</a>
	<b>Art-Nr.: 2000-406/000-005</b> Kammbrücker; isoliert; 6-fach; Nennstrom 14 A; rot	<a href="http://www.wago.com/2000-406/000-005">www.wago.com/2000-406/000-005</a>
	<b>Art-Nr.: 2000-406/000-006</b> Kammbrücker; isoliert; 6-fach; Nennstrom 14 A; blau	<a href="http://www.wago.com/2000-406/000-006">www.wago.com/2000-406/000-006</a>
	<b>Art-Nr.: 2000-406/020-000</b> Dreieckbrücker; isoliert; 1-2 3-4 5-6; IN = IN Klemme; lichtgrau	<a href="http://www.wago.com/2000-406/020-000">www.wago.com/2000-406/020-000</a>
	<b>Art-Nr.: 2000-407</b> Kammbrücker; isoliert; 7-fach; Nennstrom 14 A; lichtgrau	<a href="http://www.wago.com/2000-407">www.wago.com/2000-407</a>
	<b>Art-Nr.: 2000-407/000-005</b> Kammbrücker; isoliert; 7-fach; Nennstrom 14 A; rot	<a href="http://www.wago.com/2000-407/000-005">www.wago.com/2000-407/000-005</a>

Änderungen vorbehalten. Bitte beachten Sie auch die weitere Produktdokumentation!

WAGO Kontakttechnik GmbH & Co. KG  
Hansastr. 27  
32423 Minden  
Telefon: +49571 887-0 | Fax: +49571 887-169  
E-Mail: [info.de@wago.com](mailto:info.de@wago.com) | Web: [www.wago.com](http://www.wago.com)

Haben Sie Fragen zu unseren Produkten?  
Wir stehen Ihnen telefonisch unter +49 (571) 887-44222 gern zur Verfügung.





**Art-Nr.: 2000-407/000-006**  
Kammbrücker; isoliert; 7-fach; Nennstrom 14 A; blau

[www.wago.com/2000-407/000-006](http://www.wago.com/2000-407/000-006)



**Art-Nr.: 2000-408**  
Kammbrücker; isoliert; 8-fach; Nennstrom 14 A; lichtgrau

[www.wago.com/2000-408](http://www.wago.com/2000-408)



**Art-Nr.: 2000-408/000-005**  
Kammbrücker; isoliert; 8-fach; Nennstrom 14 A; rot

[www.wago.com/2000-408/000-005](http://www.wago.com/2000-408/000-005)



**Art-Nr.: 2000-408/000-006**  
Kammbrücker; isoliert; 8-fach; Nennstrom 14 A; blau

[www.wago.com/2000-408/000-006](http://www.wago.com/2000-408/000-006)



**Art-Nr.: 2000-409**  
Kammbrücker; isoliert; 9-fach; Nennstrom 14 A; lichtgrau

[www.wago.com/2000-409](http://www.wago.com/2000-409)



**Art-Nr.: 2000-409/000-005**  
Kammbrücker; isoliert; 9-fach; Nennstrom 14 A; rot

[www.wago.com/2000-409/000-005](http://www.wago.com/2000-409/000-005)



**Art-Nr.: 2000-409/000-006**  
Kammbrücker; isoliert; 9-fach; Nennstrom 14 A; blau

[www.wago.com/2000-409/000-006](http://www.wago.com/2000-409/000-006)



**Art-Nr.: 2000-410**  
Kammbrücker; isoliert; 10-fach; Nennstrom 14 A; lichtgrau

[www.wago.com/2000-410](http://www.wago.com/2000-410)



**Art-Nr.: 2000-410/000-005**  
Kammbrücker; isoliert; 10-fach; Nennstrom 14 A; rot

[www.wago.com/2000-410/000-005](http://www.wago.com/2000-410/000-005)



**Art-Nr.: 2000-410/000-006**  
Kammbrücker; isoliert; 10-fach; Nennstrom 14 A; blau

[www.wago.com/2000-410/000-006](http://www.wago.com/2000-410/000-006)



**Art-Nr.: 2000-433**  
Kammbrücker; isoliert; von 1 auf 3; Nennstrom 14 A; lichtgrau

[www.wago.com/2000-433](http://www.wago.com/2000-433)



**Art-Nr.: 2000-433/000-005**  
Kammbrücker; isoliert; von 1 auf 3; Nennstrom 14 A; rot

[www.wago.com/2000-433/000-005](http://www.wago.com/2000-433/000-005)



**Art-Nr.: 2000-433/000-006**  
Kammbrücker; isoliert; von 1 auf 3; Nennstrom 14 A; blau

[www.wago.com/2000-433/000-006](http://www.wago.com/2000-433/000-006)



**Art-Nr.: 2000-434**  
Kammbrücker; isoliert; von 1 auf 4; Nennstrom 14 A; lichtgrau





[www.wago.com/2000-434](http://www.wago.com/2000-434)



**Art-Nr.: 2000-435**  
Kammbrücker; isoliert; von 1 auf 5; Nennstrom 14 A; lichtgrau

[www.wago.com/2000-435](http://www.wago.com/2000-435)

Änderungen vorbehalten. Bitte beachten Sie auch die weitere Produktdokumentation!

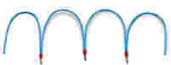
	<b>Art-Nr.: 2000-436</b> Kammbrücke; isoliert; von 1 auf 6; Nennstrom 14 A; lichtgrau	<a href="http://www.wago.com/2000-436">www.wago.com/2000-436</a>
	<b>Art-Nr.: 2000-437</b> Kammbrücke; isoliert; von 1 auf 7; Nennstrom 14 A; lichtgrau	<a href="http://www.wago.com/2000-437">www.wago.com/2000-437</a>
	<b>Art-Nr.: 2000-438</b> Kammbrücke; isoliert; von 1 auf 8; Nennstrom 14 A; lichtgrau	<a href="http://www.wago.com/2000-438">www.wago.com/2000-438</a>
	<b>Art-Nr.: 2000-439</b> Kammbrücke; isoliert; von 1 auf 9; Nennstrom 14 A; lichtgrau	<a href="http://www.wago.com/2000-439">www.wago.com/2000-439</a>
	<b>Art-Nr.: 2000-440</b> Kammbrücke; isoliert; von 1 auf 10; Nennstrom 14 A; lichtgrau	<a href="http://www.wago.com/2000-440">www.wago.com/2000-440</a>
	<b>Art-Nr.: 210-103</b> Drahtkettenbrücke; isoliert; 50 Anschlüsse; schwarz	<a href="http://www.wago.com/210-103">www.wago.com/210-103</a>
	<b>Art-Nr.: 210-123</b> Drahtkettenbrücke; isoliert; 50 Anschlüsse	<a href="http://www.wago.com/210-123">www.wago.com/210-123</a>

## Downloads

### Dokumentation

#### Ausschreibungstext

2000-5457 GAEB X81 - Datei	Feb 19, 2019	xml 4,0 kB	Download
2000-5457 GAEB docx - Datei	Aug 7, 2018	docx 15,4 kB	Download
<b>Weitere Informationen</b> Technische Erläuterungen	Apr 3, 2019	pdf 2,1 MB	Download

### CAD/CAE-Daten

#### CAD Daten

2D/3D Modelle 2000-5457	URL	Download
-------------------------	-----	----------

#### CAE Daten

EPLAN Data Portal 2000-5457	URL	Download
-----------------------------	-----	----------

Änderungen vorbehalten. Bitte beachten Sie auch die weitere Produktdokumentation!

WAGO Kontakttechnik GmbH & Co. KG  
Hansastr. 27  
32423 Minden  
Telefon: +49571 887-0 | Fax: +49571 887-169  
E-Mail: [info.de@wago.com](mailto:info.de@wago.com) | Web: [www.wago.com](http://www.wago.com)

Haben Sie Fragen zu unseren Produkten?  
Wir stehen Ihnen telefonisch unter +49 (571) 887-44222 gern zur Verfügung.

## Handhabungshinweise

### Leiter anschließen

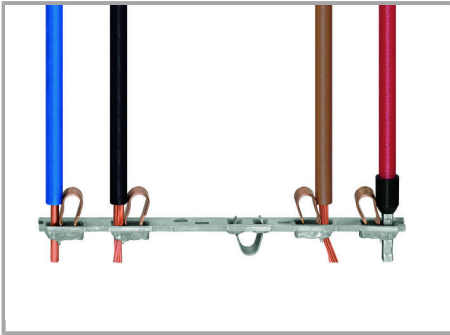

### Alle Leiterarten auf einen Blick

#### Brücken

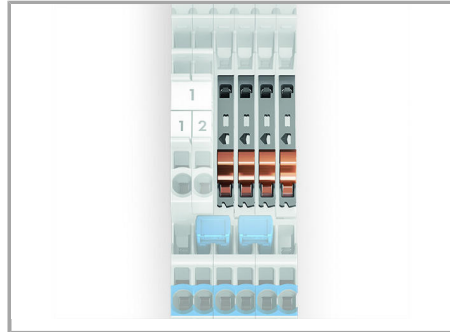
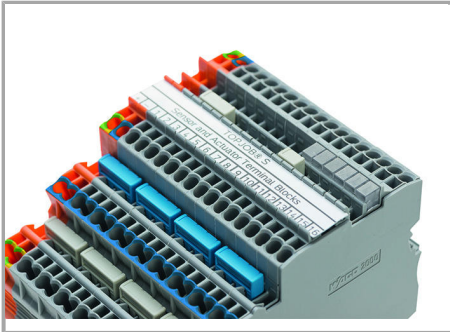

#### Brücken: Signalebene

Brücken der Signalebene mit Kammbrückern (Serie 2000); Ausführungen mit einer LED nur in einer Brückerspur brückbar!

TOPJOB®S-Prüfadapter in allen Brückerspuren verwendbar!

#### Oberste Etage: zwei voneinander getrennte Signaldurchgänge

#### Brücken

Änderungen vorbehalten. Bitte beachten Sie auch die weitere Produktdokumentation!

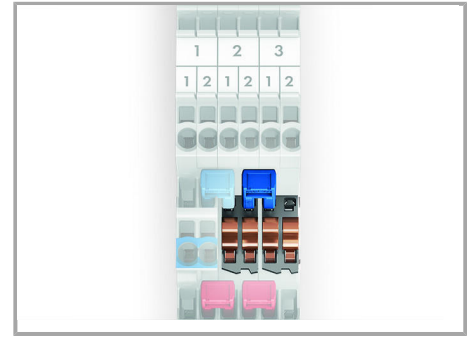
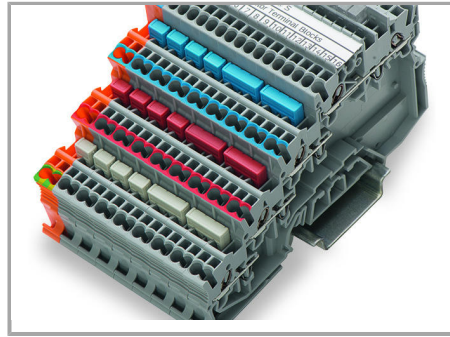
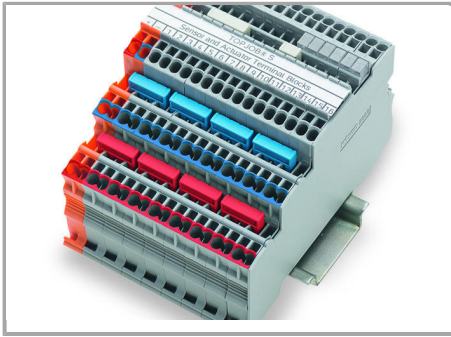

**Brücken: Potentialebene**

Brücken der Potentialebenen mit Kambrückern der Serie 2000

**Brücken: Potentialebene**

Endloses Brücken in den Potentialebenen mit Kambrückern gerader Polzahlen (Serie 2000)

**Potentialebenen: zwei**

Brückungsmöglichkeiten nebeneinander in einer Stromschiene

**Brücken**

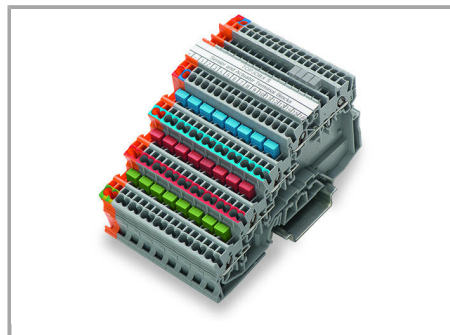
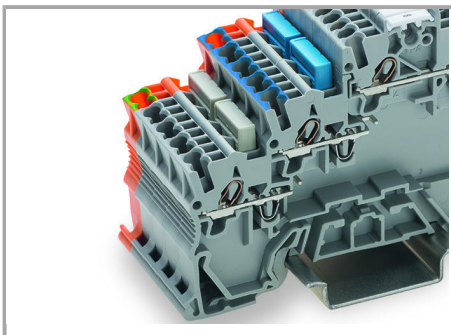

**Brücken von PE**

Bei Initiatoren-/Aktorenklemmen ohne PE-Kontaktierung zur Tragschiene kann die PE-Verbindung über die Brückung zur Klemme mit PE-Fuß erfolgen.

Farbige Kambrücker kommen z. B. bei Initiatorenklemmen zum Einsatz.

**Prüfen**

Änderungen vorbehalten. Bitte beachten Sie auch die weitere Produktdokumentation!

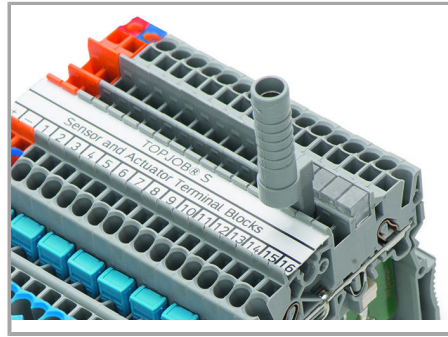
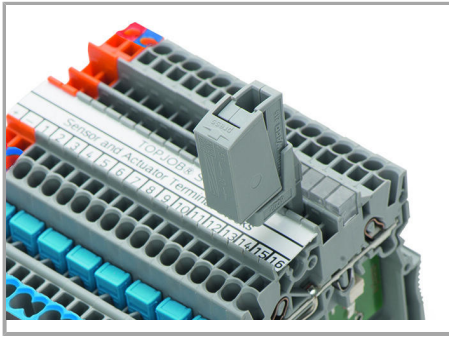

Prüfen mit Prüfabgriff (2009-182) (bis max. 42 V)

Prüfen mit Prüfabgriff (2009-174) (bis max. 42 V)

### Anwendung

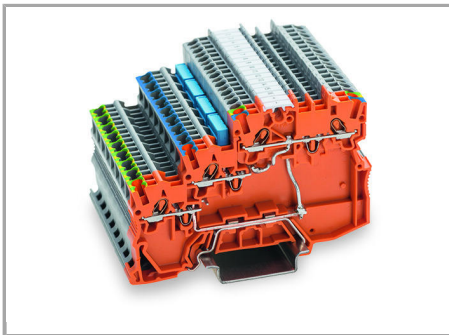

### Einspeisung

Konturengleiche, orangefarbene  
Einspeiseklemme mit Einspeisemöglichkeit  
von Steuerschrankseite und Sensorseite aus

Änderungen vorbehalten. Bitte beachten Sie auch die weitere Produktdokumentation!

WAGO Kontakttechnik GmbH & Co. KG  
Hansastr. 27  
32423 Minden  
Telefon: +49571 887-0 | Fax: +49571 887-169  
E-Mail: [info.de@wago.com](mailto:info.de@wago.com) | Web: [www.wago.com](http://www.wago.com)

Haben Sie Fragen zu unseren Produkten?  
Wir stehen Ihnen telefonisch unter +49 (571) 887-44222 gern zur  
Verfügung.

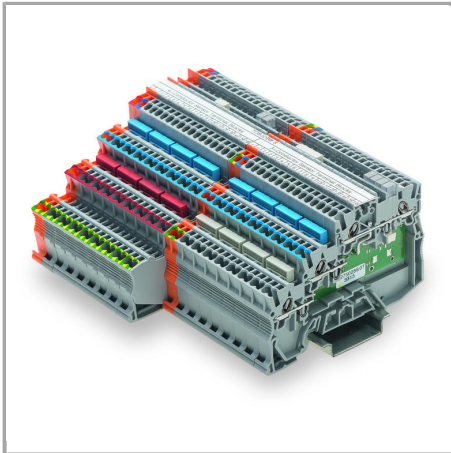

Klemmenblock mit 4-Leiter-Initiatoren- und 3-Leiter-Aktorenklemmen

#### Beschriften

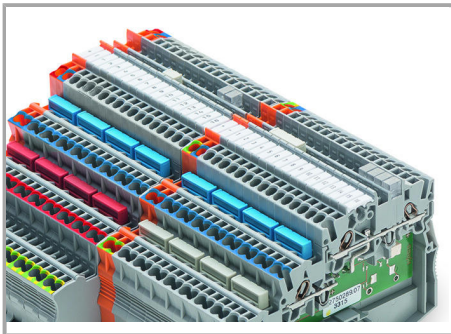

#### Beschriftung

WMB-Beschriftungsschilder 3,5 mm (793-35xx), oben oder seitlich beschriftbar, zusätzliche Beschriftungsmöglichkeit über Beschriftungsadapter

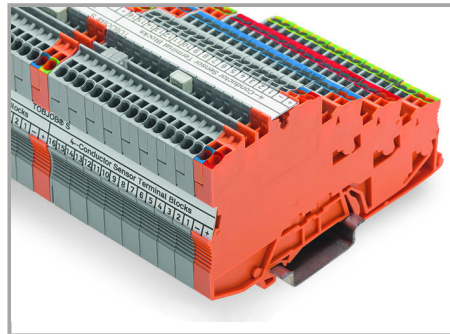

#### Beschriftung

Beschriftungsstreifen (2009-110), oben oder seitlich beschriftbar

#### Produktfamilie

##### TOPJOB® S

TOPJOB® S: Das breite und flexible Produktprogramm an Reihenklammen bietet in diversen Industrieanwendungen und in der modernen Gebäudeinstallation mehr als nur eine sichere elektrische Verbindung.

[Alle Produkte der Familie anzeigen](#)

Änderungen vorbehalten. Bitte beachten Sie auch die weitere Produktdokumentation!

WAGO Kontakttechnik GmbH & Co. KG  
Hansastr. 27  
32423 Minden  
Telefon: +49571 887-0 | Fax: +49571 887-169  
E-Mail: [info.de@wago.com](mailto:info.de@wago.com) | Web: [www.wago.com](http://www.wago.com)

Haben Sie Fragen zu unseren Produkten?  
Wir stehen Ihnen telefonisch unter +49 (571) 887-44222 gern zur Verfügung.