

Datenblatt | Artikelnummer: 2022-1402

2-Leiter/2-Pin-Basisklemme; für Tragschiene 35 x 15 und 35 x 7,5; 2,5 mm²;
Push-in CAGE CLAMP®; 2,50 mm²; orange

www.wago.com/2022-1402

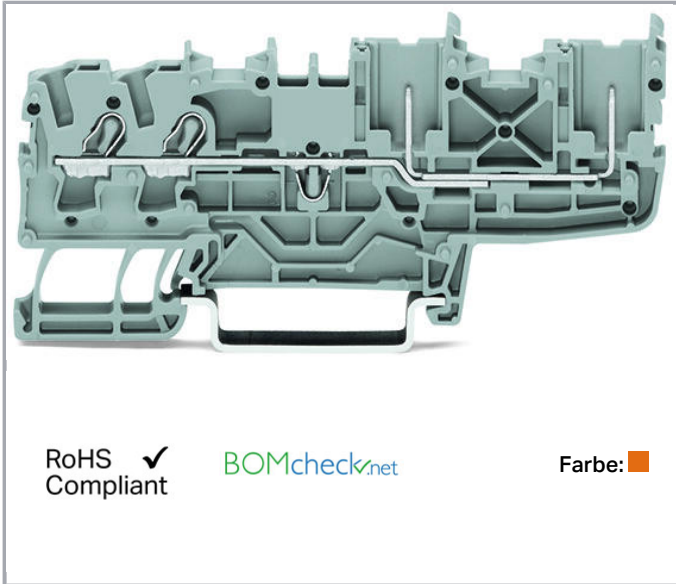

RoHS
Compliant

BOMcheck.net

Farbe: ■

Daten

Elektrische Daten

Bemessungsdaten gemäß IEC/EN 60664-1

Bemessungsdaten gemäß	IEC/EN 60947-7-1
Bemessungsspannung (III / 3)	690 V
Bemessungsstoßspannung (III / 3)	6 kV
Bemessungsstrom	24 A
Bemessungsstrom 2	28 A
Legende Bemessungsdaten	(III / 3) ≙ Überspannungskategorie III / Verschmutzungsgrad 3

Anschlussdaten

Anschlusstechnik	Push-in CAGE CLAMP®
Betätigungsart	Betätigungswerkzeug Push-in
Anschließbare Leiterwerkstoffe	Kupfer
Nennquerschnitt	2,5 mm ²
Eindrähtiger Leiter	0,25 ... 4 mm ² / 22 ... 12 AWG

Änderungen vorbehalten. Bitte beachten Sie auch die weitere Produktdokumentation!

WAGO Kontakttechnik GmbH & Co. KG
Hansastr. 27
32423 Minden
Telefon: +49571 887-0 | Fax: +49571 887-169
E-Mail: info.de@wago.com | Web: www.wago.com

Haben Sie Fragen zu unseren Produkten?
Wir stehen Ihnen telefonisch unter +49 (571) 887-44222 gern zur Verfügung.



Eindrhtiger Leiter; direkt steckbar	0,75 ... 4 mm ² / 18 ... 12 AWG
Feindrhtiger Leiter	0,25 ... 4 mm ² / 22 ... 12 AWG
Feindrhtiger Leiter; mit Aderendhule mit Kunststoffkragen	1 ... 2,5 mm ² / 18 ... 12 AWG
Feindrhtiger Leiter; mit Aderendhule, direkt steckbar	1 ... 2,5 mm ² / 18 ... 12 AWG
Abisolierlnge	10 ... 12 mm / 0.39 ... 0.47 inch
Gesamte Anzahl der Klemmstellen	2
Gesamte Anzahl der Potentiale	1
Anzahl der Ebenen	1
Verdrahtungsart	Frontverdrahtung
Hinweis (Leiterquerschnitt)	Je nach Beschaffenheit des Leiters kann auch ein Leiter geringeren Querschnitts direkt steckbar sein.

Geometrische Daten

Breite	5,2 mm / 0.205 inch
Hohe ab Oberkante Tragschiene	32,5 mm / 1.28 inch
Tiefe	86,2 mm / 3.394 inch

Mechanische Daten

Bauform	horizontale Bauform
Montageart	Tragschiene 35
Beschriftungsebene	Mitten-/Seitliche Beschriftung

Werkstoffdaten

Farbe	orange
Isolierwerkstoff	Polyamid 66 (PA 66)
Brandlast	0,187 MJ
Gewicht	9,4 g

Kaufmnnische Daten

Produktgruppe	18 (X-COM-System)
eCl@ss 10.0	27-14-11-20
eCl@ss 9.0	27-14-11-20
ETIM 7.0	EC000897
ETIM 6.0	EC000897
Verpackungsart	Karton
GTIN	4045454915919



nderungen vorbehalten. Bitte beachten Sie auch die weitere Produktdokumentation!

WAGO Kontakttechnik GmbH & Co. KG
Hansastr. 27
32423 Minden
Telefon: +49571 887-0 | Fax: +49571 887-169
E-Mail: info.de@wago.com | Web: www.wago.com

Haben Sie Fragen zu unseren Produkten?
Wir stehen Ihnen telefonisch unter +49 (571) 887-44222 gern zur Verfugung.

Zulassungen / Zertifikate

Länderspezifische Zulassungen

Logo	Zulassung	Norm	Zertifikatsname
	CCA DEKRA Certification B.V.	EN 60947	NTR NL 7628
	CSA DEKRA Certification B.V.	C22.2 No. 158	2437422



UL-Zulassungen

Logo	Zulassung	Norm	Zertifikatsname
	UR Underwriters Laboratories Inc.	UL 1059	E45172

Systemgegenstück

Passende Produkte











Tragschiene

	Art-Nr.: 210-112 Stahltragschiene; 35 x 7,5 mm; 1 mm dick; 2 m lang; gelocht; entsprechend EN 60715; Lochbreite 25 mm; Lochabstand 36 mm	www.wago.com/210-112
	Art-Nr.: 210-113 Stahltragschiene; 35 x 7,5 mm; 1 mm dick; 2 m lang; ungelocht; entsprechend EN 60715	www.wago.com/210-113
	Art-Nr.: 210-114 Stahltragschiene; 35 x 15 mm; 1,5 mm dick; 2 m lang; ungelocht; ähnlich EN 60715	www.wago.com/210-114

Änderungen vorbehalten. Bitte beachten Sie auch die weitere Produktdokumentation!

WAGO Kontakttechnik GmbH & Co. KG
 Hansastr. 27
 32423 Minden
 Telefon: +49571 887-0 | Fax: +49571 887-169
 E-Mail: info.de@wago.com | Web: www.wago.com

Haben Sie Fragen zu unseren Produkten?
 Wir stehen Ihnen telefonisch unter +49 (571) 887-44222 gern zur Verfügung.

	Art-Nr.: 210-115 Stahltragschiene; 35 x 7,5 mm; 1 mm dick; 2 m lang; gelocht; entsprechend EN 60715; Lochbreite 18 mm; Lochabstand 25 mm	www.wago.com/210-115
	Art-Nr.: 210-118 Stahltragschiene; 35 x 15 mm; 2,3 mm dick; 2 m lang; ungelocht; entsprechend EN 60715	www.wago.com/210-118
	Art-Nr.: 210-196 Aluminiumtragschiene; 35 x 8,2 mm; 1,6 mm dick; 2 m lang; ungelocht; ähnlich EN 60715; silberfarben	www.wago.com/210-196
	Art-Nr.: 210-197 Stahltragschiene; 35 x 15 mm; 1,5 mm dick; 2 m lang; gelocht; ähnlich EN 60715	www.wago.com/210-197
	Art-Nr.: 210-198 Kupfertragschiene; 35 x 15 mm; 2,3 mm dick; 2 m lang; ungelocht; entsprechend EN 60715; kupferfarben	www.wago.com/210-198
Isolierungs-Stopp		
	Art-Nr.: 2002-171 Isolierungsstopp; 0,25 - 0,5 mm ² ; 5 Stück / Strang; lichtgrau	www.wago.com/2002-171
	Art-Nr.: 2002-172 Isolierungsstopp; 0,75 - 1 mm ² ; 5 Stück / Strang; dunkelgrau	www.wago.com/2002-172
Aderendhülse		
	Art-Nr.: 216-241 Aderendhülse; Hülse für 0,5 mm ² / AWG 20; mit Kunststoffkragen; galvanisch verzinkt; Elektrolytkupfer; gasdicht aufgecrimpt; gemäß DIN 46228, Teil 4/09.90; weiß	www.wago.com/216-241
	Art-Nr.: 216-242 Aderendhülse; Hülse für 0,75 mm ² / AWG 18; mit Kunststoffkragen; galvanisch verzinkt; Elektrolytkupfer; gasdicht aufgecrimpt; gemäß DIN 46228, Teil 4/09.90; grau	www.wago.com/216-242
	Art-Nr.: 216-243 Aderendhülse; Hülse für 1 mm ² / AWG 18; mit Kunststoffkragen; galvanisch verzinkt; Elektrolytkupfer; gasdicht aufgecrimpt; gemäß DIN 46228, Teil 4/09.90; rot	www.wago.com/216-243
	Art-Nr.: 216-244 Aderendhülse; Hülse für 1,5 mm ² / AWG 16; mit Kunststoffkragen; galvanisch verzinkt; Elektrolytkupfer; gasdicht aufgecrimpt; gemäß DIN 46228, Teil 4/09.90; schwarz	www.wago.com/216-244
	Art-Nr.: 216-246 Aderendhülse; Hülse für 2,5 mm ² / AWG 14; mit Kunststoffkragen; galvanisch verzinkt; Elektrolytkupfer; gasdicht aufgecrimpt; gemäß DIN 46228, Teil 4/09.90; blau	www.wago.com/216-246
	Art-Nr.: 216-262 Aderendhülse; Hülse für 0,75 mm ² / AWG 18; mit Kunststoffkragen; galvanisch verzinkt; Elektrolytkupfer; gasdicht aufgecrimpt; gemäß DIN 46228, Teil 4/09.90; grau	www.wago.com/216-262
	Art-Nr.: 216-263 Aderendhülse; Hülse für 1 mm ² / AWG 18; mit Kunststoffkragen; galvanisch verzinkt; Elektrolytkupfer; gasdicht aufgecrimpt; gemäß DIN 46228, Teil 4/09.90; rot	www.wago.com/216-263
	Art-Nr.: 216-264 Aderendhülse; Hülse für 1,5 mm ² / AWG 16; mit Kunststoffkragen; galvanisch verzinkt; Elektrolytkupfer; gasdicht aufgecrimpt; gemäß DIN 46228, Teil 4/09.90; schwarz	www.wago.com/216-264
	Art-Nr.: 216-266 Aderendhülse; Hülse für 2,5 mm ² / AWG 14; mit Kunststoffkragen; galvanisch verzinkt;	www.wago.com/216-266

Änderungen vorbehalten. Bitte beachten Sie auch die weitere Produktdokumentation!

 Elektrolytkupfer; gasdicht aufgedrimpt; gemäß DIN 46228, Teil 4/09.90; blau

 **Art-Nr.: 216-284**
Aderendhülse; Hülse für 1,5 mm² / AWG 16; mit Kunststoffkragen; galvanisch verzinkt; Elektrolytkupfer; gasdicht aufgedrimpt; gemäß DIN 46228, Teil 4/09.90; schwarz www.wago.com/216-284

Art-Nr.: 216-286
Aderendhülse; Hülse für 2,5 mm² / AWG 14; mit Kunststoffkragen; galvanisch verzinkt; Elektrolytkupfer; gasdicht aufgedrimpt; gemäß DIN 46228, Teil 4/09.90; blau www.wago.com/216-286

Federleiste

 **Art-Nr.: 2022-101**
1-Leiter-Federleiste; 2,5 mm²; 1-polig; 2,50 mm²; grau www.wago.com/2022-101

 **Art-Nr.: 2022-101/000-006**
1-Leiter-Federleiste; 1-polig; 2,50 mm²; blau www.wago.com/2022-101/000-006

 **Art-Nr.: 2022-101/000-012**
1-Leiter-Federleiste; 1-polig; 2,50 mm²; orange www.wago.com/2022-101/000-012

 **Art-Nr.: 2022-101/000-016**
1-Leiter-Federleiste; 1-polig; 2,50 mm²; grün-gelb www.wago.com/2022-101/000-016

Art-Nr.: 2022-101/122-000
1-Leiter-Federleiste; 1-polig; 2,50 mm²; grau www.wago.com/2022-101/122-000

Art-Nr.: 2022-101/122-006
1-Leiter-Federleiste; 1-polig; 2,50 mm²; blau www.wago.com/2022-101/122-006

Art-Nr.: 2022-101/122-016
1-Leiter-Federleiste; 1-polig; 2,50 mm²; grün-gelb www.wago.com/2022-101/122-016

Art-Nr.: 2022-101/132-000
1-Leiter-Federleiste; Zugentlastungsplatte; 1-polig; 2,50 mm²; grau www.wago.com/2022-101/132-000

Art-Nr.: 2022-101/132-006
1-Leiter-Federleiste; Zugentlastungsplatte; 1-polig; 2,50 mm²; blau www.wago.com/2022-101/132-006









Art-Nr.: 2022-101/132-016
1-Leiter-Federleiste; Zugentlastungsplatte; 1-polig; 2,50 mm²; grün-gelb www.wago.com/2022-101/132-016

Art-Nr.: 2022-101/142-000
1-Leiter-Federleiste; Zugentlastungsplatte; 1-polig; 2,50 mm²; grau www.wago.com/2022-101/142-000











Änderungen vorbehalten. Bitte beachten Sie auch die weitere Produktdokumentation!

WAGO Kontakttechnik GmbH & Co. KG
Hansastr. 27
32423 Minden
Telefon: +49571 887-0 | Fax: +49571 887-169
E-Mail: info.de@wago.com | Web: www.wago.com











Haben Sie Fragen zu unseren Produkten?
Wir stehen Ihnen telefonisch unter +49 (571) 887-44222 gern zur Verfügung.

	Art-Nr.: 2022-101/142-006 1-Leiter-Federleiste; Zugentlastungsplatte; 1-polig; 2,50 mm ² ; blau	www.wago.com/2022-101/142-006
	Art-Nr.: 2022-101/142-016 1-Leiter-Federleiste; Zugentlastungsplatte; 1-polig; 2,50 mm ² ; grün-gelb	www.wago.com/2022-101/142-016
	Art-Nr.: 2022-102 1-Leiter-Federleiste; 2,5 mm ² ; 2-polig; 2,50 mm ² ; grau	www.wago.com/2022-102
	Art-Nr.: 2022-102/000-006 1-Leiter-Federleiste; 2,5 mm ² ; 2-polig; 2,50 mm ² ; blau	www.wago.com/2022-102/000-006
	Art-Nr.: 2022-102/000-016 1-Leiter-Federleiste; 2,5 mm ² ; 2-polig; 2,50 mm ² ; grün-gelb	www.wago.com/2022-102/000-016
	Art-Nr.: 2022-102/122-000 1-Leiter-Federleiste; Verriegelungsklinke; 2,5 mm ² ; 2-polig; 2,50 mm ² ; grau	www.wago.com/2022-102/122-000
	Art-Nr.: 2022-102/132-000 1-Leiter-Federleiste; Zugentlastungsplatte; 2,5 mm ² ; 2-polig; 2,50 mm ² ; grau	www.wago.com/2022-102/132-000
	Art-Nr.: 2022-102/142-000 1-Leiter-Federleiste; Zugentlastungsplatte; 2,5 mm ² ; 2-polig; 2,50 mm ² ; grau	www.wago.com/2022-102/142-000
	Art-Nr.: 2022-103 1-Leiter-Federleiste; 2,5 mm ² ; 3-polig; 2,50 mm ² ; grau	www.wago.com/2022-103
	Art-Nr.: 2022-103/000-006 1-Leiter-Federleiste; 2,5 mm ² ; 3-polig; 2,50 mm ² ; blau	www.wago.com/2022-103/000-006
	Art-Nr.: 2022-103/000-012 1-Leiter-Federleiste; 2,5 mm ² ; 3-polig; 2,50 mm ² ; orange	www.wago.com/2022-103/000-012
	Art-Nr.: 2022-103/000-016 1-Leiter-Federleiste; 2,5 mm ² ; 3-polig; 2,50 mm ² ; grün-gelb	www.wago.com/2022-103/000-016
	Art-Nr.: 2022-103/000-036 1-Leiter-Federleiste; 2,5 mm ² ; 3-polig; 2,50 mm ² ; grau/gr-ge	www.wago.com/2022-103/000-036
	Art-Nr.: 2022-103/000-037 1-Leiter-Federleiste; 2,5 mm ² ; 3-polig; 2,50 mm ² ; gr-ge/grau	www.wago.com/2022-103/000-037











Änderungen vorbehalten. Bitte beachten Sie auch die weitere Produktdokumentation!

	Art-Nr.: 2022-103/000-038 1-Leiter-Federleiste; 2,5 mm ² ; 3-polig; 2,50 mm ² ; grau/blau/gr-ge	www.wago.com/2022-103/000-038
	Art-Nr.: 2022-103/000-039 1-Leiter-Federleiste; 2,5 mm ² ; 3-polig; 2,50 mm ² ; gr-ge./blau/grau	www.wago.com/2022-103/000-039
	Art-Nr.: 2022-103/123-000 1-Leiter-Federleiste; Verriegelungsklinke; 2,5 mm ² ; 3-polig; 2,50 mm ² ; grau	www.wago.com/2022-103/123-000
	Art-Nr.: 2022-103/133-000 1-Leiter-Federleiste; Zugentlastungsplatte; 2,5 mm ² ; 3-polig; 2,50 mm ² ; grau	www.wago.com/2022-103/133-000
	Art-Nr.: 2022-103/143-000 1-Leiter-Federleiste; Zugentlastungsplatte; 2,5 mm ² ; 3-polig; 2,50 mm ² ; grau	www.wago.com/2022-103/143-000
	Art-Nr.: 2022-104 1-Leiter-Federleiste; 2,5 mm ² ; 4-polig; 2,50 mm ² ; grau	www.wago.com/2022-104
	Art-Nr.: 2022-104/000-006 1-Leiter-Federleiste; 2,5 mm ² ; 4-polig; 2,50 mm ² ; blau	www.wago.com/2022-104/000-006
	Art-Nr.: 2022-104/000-012 1-Leiter-Federleiste; 2,5 mm ² ; 4-polig; 2,50 mm ² ; orange	www.wago.com/2022-104/000-012
	Art-Nr.: 2022-104/000-016 1-Leiter-Federleiste; 2,5 mm ² ; 4-polig; 2,50 mm ² ; grün-gelb	www.wago.com/2022-104/000-016
	Art-Nr.: 2022-104/000-036 1-Leiter-Federleiste; 2,5 mm ² ; 4-polig; 2,50 mm ² ; grau/gr-ge	www.wago.com/2022-104/000-036
	Art-Nr.: 2022-104/000-037 1-Leiter-Federleiste; 2,5 mm ² ; 4-polig; 2,50 mm ² ; gr-ge/grau	www.wago.com/2022-104/000-037
	Art-Nr.: 2022-104/000-038 1-Leiter-Federleiste; 2,5 mm ² ; 4-polig; 2,50 mm ² ; grau/blau/gr-ge	www.wago.com/2022-104/000-038
	Art-Nr.: 2022-104/000-039 1-Leiter-Federleiste; 2,5 mm ² ; 4-polig; 2,50 mm ² ; gr-ge./blau/grau	www.wago.com/2022-104/000-039
	Art-Nr.: 2022-104/123-000 1-Leiter-Federleiste; Verriegelungsklinke; 2,5 mm ² ; 4-polig; 2,50 mm ² ; grau	www.wago.com/2022-104/123-000











Änderungen vorbehalten. Bitte beachten Sie auch die weitere Produktdokumentation!

	Art-Nr.: 2022-104/133-000 1-Leiter-Federleiste; Zugentlastungsplatte; 2,5 mm ² ; 4-polig; 2,50 mm ² ; grau	www.wago.com/2022-104/133-000
	Art-Nr.: 2022-104/143-000 1-Leiter-Federleiste; Zugentlastungsplatte; 2,5 mm ² ; 4-polig; 2,50 mm ² ; grau	www.wago.com/2022-104/143-000
	Art-Nr.: 2022-105 1-Leiter-Federleiste; 2,5 mm ² ; 5-polig; 2,50 mm ² ; grau	www.wago.com/2022-105
	Art-Nr.: 2022-105/000-006 1-Leiter-Federleiste; 2,5 mm ² ; 5-polig; 2,50 mm ² ; blau	www.wago.com/2022-105/000-006
	Art-Nr.: 2022-105/000-012 1-Leiter-Federleiste; 2,5 mm ² ; 5-polig; 2,50 mm ² ; orange	www.wago.com/2022-105/000-012
	Art-Nr.: 2022-105/000-016 1-Leiter-Federleiste; 2,5 mm ² ; 5-polig; 2,50 mm ² ; grün-gelb	www.wago.com/2022-105/000-016
	Art-Nr.: 2022-105/000-036 1-Leiter-Federleiste; 2,5 mm ² ; 5-polig; 2,50 mm ² ; grau/gr-ge	www.wago.com/2022-105/000-036
	Art-Nr.: 2022-105/000-037 1-Leiter-Federleiste; 2,5 mm ² ; 5-polig; 2,50 mm ² ; gr-ge/grau	www.wago.com/2022-105/000-037
	Art-Nr.: 2022-105/000-038 1-Leiter-Federleiste; 2,5 mm ² ; 5-polig; 2,50 mm ² ; grau/blau/gr-ge	www.wago.com/2022-105/000-038
	Art-Nr.: 2022-105/000-039 1-Leiter-Federleiste; 2,5 mm ² ; 5-polig; 2,50 mm ² ; gr-ge./blau/grau	www.wago.com/2022-105/000-039
	Art-Nr.: 2022-105/123-000 1-Leiter-Federleiste; Verriegelungsklinke; 2,5 mm ² ; 5-polig; 2,50 mm ² ; grau	www.wago.com/2022-105/123-000
	Art-Nr.: 2022-105/134-000 1-Leiter-Federleiste; Zugentlastungsplatte; 2,5 mm ² ; 5-polig; 2,50 mm ² ; grau	www.wago.com/2022-105/134-000
	Art-Nr.: 2022-105/144-000 1-Leiter-Federleiste; Zugentlastungsplatte; 2,5 mm ² ; 5-polig; 2,50 mm ² ; grau	www.wago.com/2022-105/144-000











Änderungen vorbehalten. Bitte beachten Sie auch die weitere Produktdokumentation!

	Art-Nr.: 2022-106 1-Leiter-Federleiste; 2,5 mm ² ; 6-polig; 2,50 mm ² ; grau	www.wago.com/2022-106
	Art-Nr.: 2022-106/000-006 1-Leiter-Federleiste; 2,5 mm ² ; 6-polig; 2,50 mm ² ; blau	www.wago.com/2022-106/000-006
	Art-Nr.: 2022-106/000-012 1-Leiter-Federleiste; 2,5 mm ² ; 6-polig; 2,50 mm ² ; orange	www.wago.com/2022-106/000-012
	Art-Nr.: 2022-106/000-016 1-Leiter-Federleiste; 2,5 mm ² ; 6-polig; 2,50 mm ² ; grün-gelb	www.wago.com/2022-106/000-016
	Art-Nr.: 2022-106/000-036 1-Leiter-Federleiste; 2,5 mm ² ; 6-polig; 2,50 mm ² ; grau/gr-ge	www.wago.com/2022-106/000-036
	Art-Nr.: 2022-106/000-037 1-Leiter-Federleiste; 2,5 mm ² ; 6-polig; 2,50 mm ² ; gr-ge/grau	www.wago.com/2022-106/000-037
	Art-Nr.: 2022-106/000-038 1-Leiter-Federleiste; 2,5 mm ² ; 6-polig; 2,50 mm ² ; grau/blau/gr-ge	www.wago.com/2022-106/000-038
	Art-Nr.: 2022-106/000-039 1-Leiter-Federleiste; 2,5 mm ² ; 6-polig; 2,50 mm ² ; gr-ge./blau/grau	www.wago.com/2022-106/000-039
	Art-Nr.: 2022-106/123-000 1-Leiter-Federleiste; Verriegelungsklinke; 2,5 mm ² ; 6-polig; 2,50 mm ² ; grau	www.wago.com/2022-106/123-000
	Art-Nr.: 2022-106/134-000 1-Leiter-Federleiste; Zugentlastungsplatte; 2,5 mm ² ; 6-polig; 2,50 mm ² ; grau	www.wago.com/2022-106/134-000
	Art-Nr.: 2022-106/144-000 1-Leiter-Federleiste; Zugentlastungsplatte; 2,5 mm ² ; 6-polig; 2,50 mm ² ; grau	www.wago.com/2022-106/144-000
	Art-Nr.: 2022-107 1-Leiter-Federleiste; 2,5 mm ² ; 7-polig; 2,50 mm ² ; grau	www.wago.com/2022-107
	Art-Nr.: 2022-107/000-006 1-Leiter-Federleiste; 2,5 mm ² ; 7-polig; 2,50 mm ² ; blau	www.wago.com/2022-107/000-006
	Art-Nr.: 2022-107/000-012 1-Leiter-Federleiste; 2,5 mm ² ; 7-polig; 2,50 mm ² ; orange	www.wago.com/2022-107/000-012









Änderungen vorbehalten. Bitte beachten Sie auch die weitere Produktdokumentation!

	Art-Nr.: 2022-107/000-016 1-Leiter-Federleiste; 2,5 mm ² ; 7-polig; 2,50 mm ² ; grün-gelb	www.wago.com/2022-107/000-016
	Art-Nr.: 2022-107/000-036 1-Leiter-Federleiste; 2,5 mm ² ; 7-polig; 2,50 mm ² ; grau/gr-ge	www.wago.com/2022-107/000-036
	Art-Nr.: 2022-107/000-037 1-Leiter-Federleiste; 2,5 mm ² ; 7-polig; 2,50 mm ² ; gr-ge/grau	www.wago.com/2022-107/000-037
	Art-Nr.: 2022-107/000-038 1-Leiter-Federleiste; 2,5 mm ² ; 7-polig; 2,50 mm ² ; grau/blau/gr-ge	www.wago.com/2022-107/000-038
	Art-Nr.: 2022-107/000-039 1-Leiter-Federleiste; 2,5 mm ² ; 7-polig; 2,50 mm ² ; gr-ge./blau/grau	www.wago.com/2022-107/000-039
	Art-Nr.: 2022-107/123-000 1-Leiter-Federleiste; Verriegelungsklinke; 2,5 mm ² ; 7-polig; 2,50 mm ² ; grau	www.wago.com/2022-107/123-000
	Art-Nr.: 2022-107/135-000 1-Leiter-Federleiste; Zugentlastungsplatte; 2,5 mm ² ; 7-polig; 2,50 mm ² ; grau	www.wago.com/2022-107/135-000
	Art-Nr.: 2022-107/145-000 1-Leiter-Federleiste; Zugentlastungsplatte; 2,5 mm ² ; 7-polig; 2,50 mm ² ; grau	www.wago.com/2022-107/145-000
	Art-Nr.: 2022-108 1-Leiter-Federleiste; 2,5 mm ² ; 8-polig; 2,50 mm ² ; grau	www.wago.com/2022-108
	Art-Nr.: 2022-108/000-006 1-Leiter-Federleiste; 2,5 mm ² ; 8-polig; 2,50 mm ² ; blau	www.wago.com/2022-108/000-006
	Art-Nr.: 2022-108/000-012 1-Leiter-Federleiste; 2,5 mm ² ; 8-polig; 2,50 mm ² ; orange	www.wago.com/2022-108/000-012
	Art-Nr.: 2022-108/000-016 1-Leiter-Federleiste; 2,5 mm ² ; 8-polig; 2,50 mm ² ; grün-gelb	www.wago.com/2022-108/000-016
	Art-Nr.: 2022-108/000-036 1-Leiter-Federleiste; 2,5 mm ² ; 8-polig; 2,50 mm ² ; grau/gr-ge	www.wago.com/2022-108/000-036
	Art-Nr.: 2022-108/000-037 1-Leiter-Federleiste; 2,5 mm ² ; 8-polig; 2,50 mm ² ; gr-ge/grau	www.wago.com/2022-108/000-037











Änderungen vorbehalten. Bitte beachten Sie auch die weitere Produktdokumentation!

	Art-Nr.: 2022-108/000-038 1-Leiter-Federleiste; 2,5 mm ² ; 8-polig; 2,50 mm ² ; grau/blau/gr-ge	www.wago.com/2022-108/000-038
	Art-Nr.: 2022-108/000-039 1-Leiter-Federleiste; 2,5 mm ² ; 8-polig; 2,50 mm ² ; gr-ge/blau/grau	www.wago.com/2022-108/000-039
	Art-Nr.: 2022-108/123-000 1-Leiter-Federleiste; Verriegelungsklinke; 2,5 mm ² ; 8-polig; 2,50 mm ² ; grau	www.wago.com/2022-108/123-000
	Art-Nr.: 2022-108/135-000 1-Leiter-Federleiste; Zugentlastungsplatte; 2,5 mm ² ; 8-polig; 2,50 mm ² ; grau	www.wago.com/2022-108/135-000
	Art-Nr.: 2022-108/145-000 1-Leiter-Federleiste; Zugentlastungsplatte; 2,5 mm ² ; 8-polig; 2,50 mm ² ; grau	www.wago.com/2022-108/145-000
	Art-Nr.: 2022-109 1-Leiter-Federleiste; 2,5 mm ² ; 9-polig; 2,50 mm ² ; grau	www.wago.com/2022-109
	Art-Nr.: 2022-109/000-006 1-Leiter-Federleiste; 2,5 mm ² ; 9-polig; 2,50 mm ² ; blau	www.wago.com/2022-109/000-006
	Art-Nr.: 2022-109/000-012 1-Leiter-Federleiste; 2,5 mm ² ; 9-polig; 2,50 mm ² ; orange	www.wago.com/2022-109/000-012
	Art-Nr.: 2022-109/000-016 1-Leiter-Federleiste; 2,5 mm ² ; 9-polig; 2,50 mm ² ; grün-gelb	www.wago.com/2022-109/000-016
	Art-Nr.: 2022-109/000-036 1-Leiter-Federleiste; 2,5 mm ² ; 9-polig; 2,50 mm ² ; grau/gr-ge	www.wago.com/2022-109/000-036
	Art-Nr.: 2022-109/000-037 1-Leiter-Federleiste; 2,5 mm ² ; 9-polig; 2,50 mm ² ; gr-ge/grau	www.wago.com/2022-109/000-037
	Art-Nr.: 2022-109/000-038 1-Leiter-Federleiste; 2,5 mm ² ; 9-polig; 2,50 mm ² ; grau/blau/gr-ge	www.wago.com/2022-109/000-038
	Art-Nr.: 2022-109/000-039 1-Leiter-Federleiste; 2,5 mm ² ; 9-polig; 2,50 mm ² ; gr-ge/blau/grau	www.wago.com/2022-109/000-039

Änderungen vorbehalten. Bitte beachten Sie auch die weitere Produktdokumentation!

	Art-Nr.: 2022-109/123-000 1-Leiter-Federleiste; Verriegelungsklinke; 2,5 mm ² ; 9-polig; 2,50 mm ² ; grau	www.wago.com/2022-109/123-000
	Art-Nr.: 2022-109/135-000 1-Leiter-Federleiste; Zugentlastungsplatte; 2,5 mm ² ; 9-polig; 2,50 mm ² ; grau	www.wago.com/2022-109/135-000
	Art-Nr.: 2022-109/145-000 1-Leiter-Federleiste; Zugentlastungsplatte; 2,5 mm ² ; 9-polig; 2,50 mm ² ; grau	www.wago.com/2022-109/145-000
	Art-Nr.: 2022-110 1-Leiter-Federleiste; 2,5 mm ² ; 10-polig; 2,50 mm ² ; grau	www.wago.com/2022-110
	Art-Nr.: 2022-110/000-006 1-Leiter-Federleiste; 2,5 mm ² ; 10-polig; 2,50 mm ² ; blau	www.wago.com/2022-110/000-006
	Art-Nr.: 2022-110/000-012 1-Leiter-Federleiste; 2,5 mm ² ; 10-polig; 2,50 mm ² ; orange	www.wago.com/2022-110/000-012
	Art-Nr.: 2022-110/000-016 1-Leiter-Federleiste; 2,5 mm ² ; 10-polig; 2,50 mm ² ; grün-gelb	www.wago.com/2022-110/000-016
	Art-Nr.: 2022-110/000-036 1-Leiter-Federleiste; 2,5 mm ² ; 10-polig; 2,50 mm ² ; grau/gr-ge	www.wago.com/2022-110/000-036
	Art-Nr.: 2022-110/000-037 1-Leiter-Federleiste; 2,5 mm ² ; 10-polig; 2,50 mm ² ; gr-ge/grau	www.wago.com/2022-110/000-037
	Art-Nr.: 2022-110/000-038 1-Leiter-Federleiste; 2,5 mm ² ; 10-polig; 2,50 mm ² ; grau/blau/gr-ge	www.wago.com/2022-110/000-038
	Art-Nr.: 2022-110/000-039 1-Leiter-Federleiste; 2,5 mm ² ; 10-polig; 2,50 mm ² ; gr-ge./blau/grau	www.wago.com/2022-110/000-039
	Art-Nr.: 2022-110/123-000 1-Leiter-Federleiste; Verriegelungsklinke; 2,5 mm ² ; 10-polig; 2,50 mm ² ; grau	www.wago.com/2022-110/123-000
	Art-Nr.: 2022-110/135-000 1-Leiter-Federleiste; Zugentlastungsplatte; 2,5 mm ² ; 10-polig; 2,50 mm ² ; grau	www.wago.com/2022-110/135-000

Änderungen vorbehalten. Bitte beachten Sie auch die weitere Produktdokumentation!

	Art-Nr.: 2022-110/145-000 1-Leiter-Federleiste; Zugentlastungsplatte; 2,5 mm ² ; 10-polig; 2,50 mm ² ; grau	www.wago.com/2022-110/145-000
	Art-Nr.: 2022-111 1-Leiter-Federleiste; 2,5 mm ² ; 11-polig; 2,50 mm ² ; grau	www.wago.com/2022-111
	Art-Nr.: 2022-111/000-006 1-Leiter-Federleiste; 2,5 mm ² ; 11-polig; 2,50 mm ² ; blau	www.wago.com/2022-111/000-006
	Art-Nr.: 2022-111/000-012 1-Leiter-Federleiste; 2,5 mm ² ; 11-polig; 2,50 mm ² ; orange	www.wago.com/2022-111/000-012
	Art-Nr.: 2022-111/000-016 1-Leiter-Federleiste; 2,5 mm ² ; 11-polig; 2,50 mm ² ; grün-gelb	www.wago.com/2022-111/000-016
	Art-Nr.: 2022-111/000-036 1-Leiter-Federleiste; 2,5 mm ² ; 11-polig; 2,50 mm ² ; grau/gr-ge	www.wago.com/2022-111/000-036
	Art-Nr.: 2022-111/000-037 1-Leiter-Federleiste; 2,5 mm ² ; 11-polig; 2,50 mm ² ; gr-ge/grau	www.wago.com/2022-111/000-037
	Art-Nr.: 2022-111/000-038 1-Leiter-Federleiste; 2,5 mm ² ; 11-polig; 2,50 mm ² ; grau/blau/gr-ge	www.wago.com/2022-111/000-038
	Art-Nr.: 2022-111/000-039 1-Leiter-Federleiste; 2,5 mm ² ; 11-polig; 2,50 mm ² ; gr-ge./blau/grau	www.wago.com/2022-111/000-039
	Art-Nr.: 2022-111/126-000 1-Leiter-Federleiste; Verriegelungsklinke; 2,5 mm ² ; 11-polig; 2,50 mm ² ; grau	www.wago.com/2022-111/126-000
	Art-Nr.: 2022-111/136-000 1-Leiter-Federleiste; Zugentlastungsplatte; 2,5 mm ² ; 11-polig; 2,50 mm ² ; grau	www.wago.com/2022-111/136-000
	Art-Nr.: 2022-111/146-000 1-Leiter-Federleiste; Zugentlastungsplatte; 2,5 mm ² ; 11-polig; 2,50 mm ² ; grau	www.wago.com/2022-111/146-000
	Art-Nr.: 2022-112 1-Leiter-Federleiste; 2,5 mm ² ; 12-polig; 2,50 mm ² ; grau	www.wago.com/2022-112
	Art-Nr.: 2022-112/000-006 1-Leiter-Federleiste; 2,5 mm ² ; 12-polig; 2,50 mm ² ; blau	www.wago.com/2022-112/000-006

Änderungen vorbehalten. Bitte beachten Sie auch die weitere Produktdokumentation!



Art-Nr.: 2022-112/000-012
1-Leiter-Federleiste; 2,5 mm²; 12-polig; 2,50 mm²; orange

www.wago.com/2022-112/000-012



Art-Nr.: 2022-112/000-016
1-Leiter-Federleiste; 2,5 mm²; 12-polig; 2,50 mm²; grün-gelb

www.wago.com/2022-112/000-016



Art-Nr.: 2022-112/000-036
1-Leiter-Federleiste; 2,5 mm²; 12-polig; 2,50 mm²; grau/gr-ge

www.wago.com/2022-112/000-036



Art-Nr.: 2022-112/000-037
1-Leiter-Federleiste; 2,5 mm²; 12-polig; 2,50 mm²; gr-ge/grau

www.wago.com/2022-112/000-037



Art-Nr.: 2022-112/000-038
1-Leiter-Federleiste; 2,5 mm²; 12-polig; 2,50 mm²; grau/blau/gr-ge

www.wago.com/2022-112/000-038



Art-Nr.: 2022-112/000-039
1-Leiter-Federleiste; 2,5 mm²; 12-polig; 2,50 mm²; gr-ge/blau/grau

www.wago.com/2022-112/000-039

Art-Nr.: 2022-112/126-000
1-Leiter-Federleiste; Verriegelungsklinke; 2,5 mm²; 12-polig; 2,50 mm²; grau

www.wago.com/2022-112/126-000

Art-Nr.: 2022-112/136-000
1-Leiter-Federleiste; Zugentlastungsplatte; 2,5 mm²; 12-polig; 2,50 mm²; grau

www.wago.com/2022-112/136-000

Art-Nr.: 2022-112/146-000
1-Leiter-Federleiste; Zugentlastungsplatte; 2,5 mm²; 12-polig; 2,50 mm²; grau

www.wago.com/2022-112/146-000



Art-Nr.: 2022-113
1-Leiter-Federleiste; 2,5 mm²; 13-polig; 2,50 mm²; grau

www.wago.com/2022-113



Art-Nr.: 2022-113/000-006
1-Leiter-Federleiste; 2,5 mm²; 13-polig; 2,50 mm²; blau

www.wago.com/2022-113/000-006



Art-Nr.: 2022-113/000-012
1-Leiter-Federleiste; 2,5 mm²; 13-polig; 2,50 mm²; orange

www.wago.com/2022-113/000-012



Art-Nr.: 2022-113/000-016
1-Leiter-Federleiste; 2,5 mm²; 13-polig; 2,50 mm²; grün-gelb

www.wago.com/2022-113/000-016

Änderungen vorbehalten. Bitte beachten Sie auch die weitere Produktdokumentation!



Art-Nr.: 2022-113/000-036
1-Leiter-Federleiste; 2,5 mm²; 13-polig; 2,50 mm²; grau/gr-ge

www.wago.com/2022-113/000-036



Art-Nr.: 2022-113/000-037
1-Leiter-Federleiste; 2,5 mm²; 13-polig; 2,50 mm²; gr-ge/grau

www.wago.com/2022-113/000-037



Art-Nr.: 2022-113/000-038
1-Leiter-Federleiste; 2,5 mm²; 13-polig; 2,50 mm²; grau/blau/gr-ge

www.wago.com/2022-113/000-038



Art-Nr.: 2022-113/000-039
1-Leiter-Federleiste; 2,5 mm²; 13-polig; 2,50 mm²; gr-ge./blau/grau

www.wago.com/2022-113/000-039

Art-Nr.: 2022-113/126-000
1-Leiter-Federleiste; Verriegelungsklinke; 2,5 mm²; 13-polig; 2,50 mm²; grau

www.wago.com/2022-113/126-000

Art-Nr.: 2022-113/136-000
1-Leiter-Federleiste; Zugentlastungsplatte; 2,5 mm²; 13-polig; 2,50 mm²; grau

www.wago.com/2022-113/136-000

Art-Nr.: 2022-113/146-000
1-Leiter-Federleiste; Zugentlastungsplatte; 2,5 mm²; 13-polig; 2,50 mm²; grau

www.wago.com/2022-113/146-000



Art-Nr.: 2022-114
1-Leiter-Federleiste; 2,5 mm²; 14-polig; 2,50 mm²; grau

www.wago.com/2022-114



Art-Nr.: 2022-114/000-006
1-Leiter-Federleiste; 2,5 mm²; 14-polig; 2,50 mm²; blau

www.wago.com/2022-114/000-006



Art-Nr.: 2022-114/000-016
1-Leiter-Federleiste; 2,5 mm²; 14-polig; 2,50 mm²; grün-gelb

www.wago.com/2022-114/000-016



Art-Nr.: 2022-114/000-036
1-Leiter-Federleiste; 2,5 mm²; 14-polig; 2,50 mm²; grau/gr-ge

www.wago.com/2022-114/000-036



Art-Nr.: 2022-114/000-037
1-Leiter-Federleiste; 2,5 mm²; 14-polig; 2,50 mm²; gr-ge/grau

www.wago.com/2022-114/000-037



Art-Nr.: 2022-114/000-038
1-Leiter-Federleiste; 2,5 mm²; 14-polig; 2,50 mm²; grau/blau/gr-ge

www.wago.com/2022-114/000-038

Änderungen vorbehalten. Bitte beachten Sie auch die weitere Produktdokumentation!

WAGO Kontakttechnik GmbH & Co. KG
Hansastr. 27
32423 Minden
Telefon: +49571 887-0 | Fax: +49571 887-169
E-Mail: info.de@wago.com | Web: www.wago.com

Haben Sie Fragen zu unseren Produkten?
Wir stehen Ihnen telefonisch unter +49 (571) 887-44222 gern zur Verfügung.



Art-Nr.: 2022-114/000-039

1-Leiter-Federleiste; 2,5 mm²; 14-polig; 2,50 mm²; gr-ge./blau/grau

www.wago.com/2022-114/000-039

Art-Nr.: 2022-114/126-000

1-Leiter-Federleiste; Verriegelungsklinke; 2,5 mm²; 14-polig; 2,50 mm²; grau

www.wago.com/2022-114/126-000

Art-Nr.: 2022-114/136-000

1-Leiter-Federleiste; Zugentlastungsplatte; 2,5 mm²; 14-polig; 2,50 mm²; grau

www.wago.com/2022-114/136-000

Art-Nr.: 2022-114/146-000

1-Leiter-Federleiste; Zugentlastungsplatte; 2,5 mm²; 14-polig; 2,50 mm²; grau

www.wago.com/2022-114/146-000



Art-Nr.: 2022-115

1-Leiter-Federleiste; 2,5 mm²; 15-polig; 2,50 mm²; grau

www.wago.com/2022-115



Art-Nr.: 2022-115/000-006

1-Leiter-Federleiste; 2,5 mm²; 15-polig; 2,50 mm²; blau

www.wago.com/2022-115/000-006



Art-Nr.: 2022-115/000-012

1-Leiter-Federleiste; 2,5 mm²; 15-polig; 2,50 mm²; orange

www.wago.com/2022-115/000-012



Art-Nr.: 2022-115/000-016

1-Leiter-Federleiste; 2,5 mm²; 15-polig; 2,50 mm²; grün-gelb

www.wago.com/2022-115/000-016



Art-Nr.: 2022-115/000-036

1-Leiter-Federleiste; 2,5 mm²; 15-polig; 2,50 mm²; grau/gr-ge

www.wago.com/2022-115/000-036



Art-Nr.: 2022-115/000-037

1-Leiter-Federleiste; 2,5 mm²; 15-polig; 2,50 mm²; gr-ge/grau

www.wago.com/2022-115/000-037



Art-Nr.: 2022-115/000-038

1-Leiter-Federleiste; 2,5 mm²; 15-polig; 2,50 mm²; grau/blau/gr-ge

www.wago.com/2022-115/000-038



Art-Nr.: 2022-115/000-039

1-Leiter-Federleiste; 2,5 mm²; 15-polig; 2,50 mm²; gr-ge./blau/grau

www.wago.com/2022-115/000-039

Art-Nr.: 2022-115/127-000

1-Leiter-Federleiste; Verriegelungsklinke; 2,5 mm²; 15-polig; 2,50 mm²; grau

www.wago.com/2022-115/127-000

Änderungen vorbehalten. Bitte beachten Sie auch die weitere Produktdokumentation!

WAGO Kontakttechnik GmbH & Co. KG
Hansastr. 27
32423 Minden
Telefon: +49571 887-0 | Fax: +49571 887-169
E-Mail: info.de@wago.com | Web: www.wago.com

Haben Sie Fragen zu unseren Produkten?
Wir stehen Ihnen telefonisch unter +49 (571) 887-44222 gern zur Verfügung.

Art-Nr.: 2022-115/137-000

1-Leiter-Federleiste; Zugentlastungsplatte; 2,5 mm²; 15-polig; 2,50 mm²; grau

www.wago.com/2022-115/137-000

Art-Nr.: 2022-115/147-000

1-Leiter-Federleiste; Zugentlastungsplatte; 2,5 mm²; 15-polig; 2,50 mm²; grau

www.wago.com/2022-115/147-000

Kodierung



Art-Nr.: 2022-100

Träger mit 6 Kodierstiften; zur Kodierung der Federleisten; orange

www.wago.com/2022-100

Beschriftungsmaterial



Art-Nr.: 2002-161

Adapter

www.wago.com/2002-161



Art-Nr.: 2009-110

Beschriftungsstreifen; auf Rolle; nicht dehnbar; unbedruckt; aufrastbar; weiß

www.wago.com/2009-110

Art-Nr.: 2009-115

WMB-Inline; für Smart Printer; 1500 Stück auf Rolle; dehnbar 5 - 5,2 mm; unbedruckt; aufrastbar; weiß

www.wago.com/2009-115



Art-Nr.: 2009-115/000-002

WMB-Inline; für Smart Printer; 1500 Stück auf Rolle; dehnbar 5 - 5,2 mm; unbedruckt; aufrastbar; gelb

www.wago.com/2009-115/000-002



Art-Nr.: 2009-115/000-005

WMB-Inline; für Smart Printer; 1500 Stück auf Rolle; dehnbar 5 - 5,2 mm; unbedruckt; aufrastbar; rot

www.wago.com/2009-115/000-005

Art-Nr.: 2009-115/000-006

WMB-Inline; für Smart Printer; 1500 Stück auf Rolle; dehnbar 5 - 5,2 mm; unbedruckt; aufrastbar; blau

www.wago.com/2009-115/000-006

Art-Nr.: 2009-115/000-007

WMB-Inline; für Smart Printer; 1500 Stück auf Rolle; dehnbar 5 - 5,2 mm; unbedruckt; aufrastbar; grau

www.wago.com/2009-115/000-007



Art-Nr.: 2009-115/000-012

WMB-Inline; für Smart Printer; 1500 Stück auf Rolle; dehnbar 5 - 5,2 mm; unbedruckt; aufrastbar; orange

www.wago.com/2009-115/000-012



Art-Nr.: 2009-115/000-017

WMB-Inline; für Smart Printer; 1500 Stück auf Rolle; dehnbar 5 - 5,2 mm; unbedruckt; aufrastbar; hellgrün

www.wago.com/2009-115/000-017



Art-Nr.: 2009-115/000-023

WMB-Inline; für Smart Printer; 1500 Stück auf Rolle; dehnbar 5 - 5,2 mm; unbedruckt; aufrastbar; grün

www.wago.com/2009-115/000-023



Art-Nr.: 2009-115/000-024

WMB-Inline; für Smart Printer; 1500 Stück auf Rolle; dehnbar 5 - 5,2 mm; unbedruckt; aufrastbar; violett

www.wago.com/2009-115/000-024

Änderungen vorbehalten. Bitte beachten Sie auch die weitere Produktdokumentation!

WAGO Kontakttechnik GmbH & Co. KG

Hansastr. 27











32423 Minden

Telefon: +49571 887-0 | Fax: +49571 887-169

E-Mail: info.de@wago.com | Web: www.wago.com

Haben Sie Fragen zu unseren Produkten?

Wir stehen Ihnen telefonisch unter +49 (571) 887-44222 gern zur Verfügung.

	Art-Nr.: 2009-145 Mini-WSB Inline; für Smart Printer; 1700 Stück auf Rolle; dehnbar 5 - 5,2 mm; unbedruckt; aufrastbar; weiß	www.wago.com/2009-145
	Art-Nr.: 2009-145/000-002 Mini-WSB Inline; für Smart Printer; 1700 Stück auf Rolle; dehnbar 5 - 5,2 mm; unbedruckt; aufrastbar; gelb	www.wago.com/2009-145/000-002
	Art-Nr.: 2009-145/000-005 Mini-WSB Inline; für Smart Printer; 1700 Stück auf Rolle; dehnbar 5 - 5,2 mm; unbedruckt; aufrastbar; rot	www.wago.com/2009-145/000-005
	Art-Nr.: 2009-145/000-006 Mini-WSB Inline; für Smart Printer; 1700 Stück auf Rolle; dehnbar 5 - 5,2 mm; unbedruckt; aufrastbar; blau	www.wago.com/2009-145/000-006
	Art-Nr.: 2009-145/000-007 Mini-WSB Inline; für Smart Printer; 1700 Stück auf Rolle; dehnbar 5 - 5,2 mm; unbedruckt; aufrastbar; grau	www.wago.com/2009-145/000-007
	Art-Nr.: 2009-145/000-012 Mini-WSB Inline; für Smart Printer; 1700 Stück auf Rolle; dehnbar 5 - 5,2 mm; unbedruckt; aufrastbar; orange	www.wago.com/2009-145/000-012
	Art-Nr.: 2009-145/000-023 Mini-WSB Inline; für Smart Printer; 1700 Stück auf Rolle; dehnbar 5 - 5,2 mm; unbedruckt; aufrastbar; grün	www.wago.com/2009-145/000-023
	Art-Nr.: 2009-145/000-024 Mini-WSB Inline; für Smart Printer; 1700 Stück auf Rolle; dehnbar 5 - 5,2 mm; unbedruckt; aufrastbar; violett	www.wago.com/2009-145/000-024
	Art-Nr.: 2009-191 Gruppenschildträger	www.wago.com/2009-191
	Art-Nr.: 2009-192 Gruppenschildträger	www.wago.com/2009-192
	Art-Nr.: 2009-193 Gruppenschildträger	www.wago.com/2009-193
	Art-Nr.: 2009-198 Adapter	www.wago.com/2009-198
	Art-Nr.: 248-501 Mini-WSB-Schnellbeschriftungssystem; unbedruckt; Schildchenbreite 5 mm; 10 Streifen à 10 Schilder pro Karte	www.wago.com/248-501
	Art-Nr.: 248-501/000-002 Mini-WSB-Beschriftungskarte; als Karte; nicht dehnbar; unbedruckt; aufrastbar; gelb	www.wago.com/248-501/000-002
	Art-Nr.: 248-501/000-005 Mini-WSB-Beschriftungskarte; als Karte; nicht dehnbar; unbedruckt; aufrastbar; rot	www.wago.com/248-501/000-005

Änderungen vorbehalten. Bitte beachten Sie auch die weitere Produktdokumentation!



Art-Nr.: 248-501/000-006
Mini-WSB-Beschriftungskarte; als Karte; nicht dehnbar; unbedruckt; aufrastbar; blau

www.wago.com/248-501/000-006



Art-Nr.: 248-501/000-007
Mini-WSB-Beschriftungskarte; als Karte; nicht dehnbar; unbedruckt; aufrastbar; grau

www.wago.com/248-501/000-007



Art-Nr.: 248-501/000-012
Mini-WSB-Beschriftungskarte; als Karte; nicht dehnbar; unbedruckt; aufrastbar; orange

www.wago.com/248-501/000-012



Art-Nr.: 248-501/000-017
Mini-WSB-Beschriftungskarte; als Karte; nicht dehnbar; unbedruckt; aufrastbar; hellgrün

www.wago.com/248-501/000-017



Art-Nr.: 248-501/000-023
Mini-WSB-Beschriftungskarte; als Karte; nicht dehnbar; unbedruckt; aufrastbar; grün

www.wago.com/248-501/000-023



Art-Nr.: 248-501/000-024
Mini-WSB-Beschriftungskarte; als Karte; nicht dehnbar; unbedruckt; aufrastbar; violett

www.wago.com/248-501/000-024



Art-Nr.: 793-501
WMB-Beschriftungskarte; als Karte; nicht dehnbar; unbedruckt; aufrastbar; weiß

www.wago.com/793-501



Art-Nr.: 793-501/000-002
WMB-Beschriftungskarte; als Karte; nicht dehnbar; unbedruckt; aufrastbar; gelb

www.wago.com/793-501/000-002



Art-Nr.: 793-501/000-005
WMB-Beschriftungskarte; als Karte; nicht dehnbar; unbedruckt; aufrastbar; rot

www.wago.com/793-501/000-005



Art-Nr.: 793-501/000-006
WMB-Beschriftungskarte; als Karte; nicht dehnbar; unbedruckt; aufrastbar; blau

www.wago.com/793-501/000-006



Art-Nr.: 793-501/000-007
WMB-Beschriftungskarte; als Karte; nicht dehnbar; unbedruckt; aufrastbar; grau

www.wago.com/793-501/000-007



Art-Nr.: 793-501/000-012
WMB-Beschriftungskarte; als Karte; nicht dehnbar; unbedruckt; aufrastbar; orange

www.wago.com/793-501/000-012



Art-Nr.: 793-501/000-017
WMB-Beschriftungskarte; als Karte; nicht dehnbar; unbedruckt; aufrastbar; hellgrün

www.wago.com/793-501/000-017

Änderungen vorbehalten. Bitte beachten Sie auch die weitere Produktdokumentation!

WAGO Kontakttechnik GmbH & Co. KG
Hansastr. 27
32423 Minden
Telefon: +49571 887-0 | Fax: +49571 887-169
E-Mail: info.de@wago.com | Web: www.wago.com

Haben Sie Fragen zu unseren Produkten?
Wir stehen Ihnen telefonisch unter +49 (571) 887-44222 gern zur Verfügung.



Art-Nr.: 793-501/000-023
WMB-Beschriftungskarte; als Karte; nicht dehnbar; unbedruckt; aufrastbar; grün

www.wago.com/793-501/000-023



Art-Nr.: 793-501/000-024
WMB-Beschriftungskarte; als Karte; nicht dehnbar; unbedruckt; aufrastbar; violett

www.wago.com/793-501/000-024



Art-Nr.: 793-5501
WMB-Beschriftungskarte; als Karte; für Klemmenbreite 5 - 17,5 mm; dehnbar 5 - 5,2 mm; unbedruckt; aufrastbar; weiß

www.wago.com/793-5501



Art-Nr.: 793-5501/000-002
WMB-Beschriftungskarte; als Karte; für Klemmenbreite 5 - 17,5 mm; dehnbar 5 - 5,2 mm; unbedruckt; aufrastbar; gelb

www.wago.com/793-5501/000-002



Art-Nr.: 793-5501/000-005
WMB-Beschriftungskarte; als Karte; für Klemmenbreite 5 - 17,5 mm; dehnbar 5 - 5,2 mm; unbedruckt; aufrastbar; rot

www.wago.com/793-5501/000-005



Art-Nr.: 793-5501/000-006
WMB-Beschriftungskarte; als Karte; für Klemmenbreite 5 - 17,5 mm; dehnbar 5 - 5,2 mm; unbedruckt; aufrastbar; blau

www.wago.com/793-5501/000-006



Art-Nr.: 793-5501/000-007
WMB-Beschriftungskarte; als Karte; für Klemmenbreite 5 - 17,5 mm; dehnbar 5 - 5,2 mm; unbedruckt; aufrastbar; grau

www.wago.com/793-5501/000-007



Art-Nr.: 793-5501/000-012
WMB-Beschriftungskarte; als Karte; für Klemmenbreite 5 - 17,5 mm; dehnbar 5 - 5,2 mm; unbedruckt; aufrastbar; orange

www.wago.com/793-5501/000-012



Art-Nr.: 793-5501/000-014
WMB-Beschriftungskarte; als Karte; für Klemmenbreite 5 - 17,5 mm; dehnbar 5 - 5,2 mm; unbedruckt; aufrastbar; braun

www.wago.com/793-5501/000-014



Art-Nr.: 793-5501/000-017
WMB-Beschriftungskarte; als Karte; für Klemmenbreite 5 - 17,5 mm; dehnbar 5 - 5,2 mm; unbedruckt; aufrastbar; grün

www.wago.com/793-5501/000-017



Art-Nr.: 793-5501/000-023
WMB-Beschriftungskarte; als Karte; für Klemmenbreite 5 - 17,5 mm; dehnbar 5 - 5,2 mm; unbedruckt; aufrastbar; hellgrün

www.wago.com/793-5501/000-023



Art-Nr.: 793-5501/000-024
WMB-Beschriftungskarte; als Karte; für Klemmenbreite 5 - 17,5 mm; dehnbar 5 - 5,2 mm; unbedruckt; aufrastbar; violett

www.wago.com/793-5501/000-024

Allgemeines Zubehör



















Art-Nr.: 2022-161
1-Leiter-Federleisten-Anfangsmodul; mit integrierter Abschlussplatte; 2,5 mm²; 1-polig; 2,50 mm²; grau

















www.wago.com/2022-161

Art-Nr.: 2022-162













Änderungen vorbehalten. Bitte beachten Sie auch die weitere Produktdokumentation!

	1-Leiter-Federleisten-Anfangsmodul; mit integrierter Abschlussplatte; 2,5 mm ² ; 1-polig; 2,50 mm ² ; orange	www.wago.com/2022-162
	Art-Nr.: 2022-164	
	1-Leiter-Federleisten-Anfangsmodul; mit integrierter Abschlussplatte; 2,5 mm ² ; 1-polig; 2,50 mm ² ; blau	www.wago.com/2022-164
	Art-Nr.: 2022-167	
	1-Leiter-Federleisten-Anfangsmodul; mit integrierter Abschlussplatte; 2,5 mm ² ; 1-polig; 2,50 mm ² ; grün-gelb	www.wago.com/2022-167
	Art-Nr.: 2022-171	
	1-Leiter-Federleisten-Mittelmodul; 2,5 mm ² ; 1-polig; 2,50 mm ² ; grau	www.wago.com/2022-171
	Art-Nr.: 2022-172	
	1-Leiter-Federleisten-Mittelmodul; 2,5 mm ² ; 1-polig; 2,50 mm ² ; orange	www.wago.com/2022-172
	Art-Nr.: 2022-174	
	1-Leiter-Federleisten-Mittelmodul; 2,5 mm ² ; 1-polig; 2,50 mm ² ; blau	www.wago.com/2022-174
	Art-Nr.: 2022-177	
	1-Leiter-Federleisten-Mittelmodul; 2,5 mm ² ; 1-polig; 2,50 mm ² ; grün-gelb	www.wago.com/2022-177
	Art-Nr.: 2022-181	
	1-Leiter-Federleisten-Endmodul; 2,5 mm ² ; 1-polig; 2,50 mm ² ; grau	www.wago.com/2022-181
	Art-Nr.: 2022-182	
	1-Leiter-Federleisten-Endmodul; 2,5 mm ² ; 1-polig; 2,50 mm ² ; orange	www.wago.com/2022-182
	Art-Nr.: 2022-184	
	1-Leiter-Federleisten-Endmodul; 2,5 mm ² ; 1-polig; 2,50 mm ² ; blau	www.wago.com/2022-184
	Art-Nr.: 2022-187	
	1-Leiter-Federleisten-Endmodul; 2,5 mm ² ; 1-polig; 2,50 mm ² ; grün-gelb	www.wago.com/2022-187
Prüfen und Messen		
	Art-Nr.: 2002-511	
	Modularer TOPJOB®S-Steckverbinder; anreihbar; für Brückerschlitze; 1-polig; 2,50 mm ² ; grau	www.wago.com/2002-511
	Art-Nr.: 2002-549	
	Blindmodul; anreihbar; zum Überspringen von z. B. gebrückten Klemmen; grau	www.wago.com/2002-549
	Art-Nr.: 2002-552	
	Modularer TOPJOB®S-Steckverbinder; anreihbar; für Brückerschlitze; 2-polig; 2,50 mm ² ; grau	www.wago.com/2002-552
	Art-Nr.: 2002-553	
	Modularer TOPJOB®S-Steckverbinder; anreihbar; für Brückerschlitze; 3-polig; 2,50 mm ² ; grau	www.wago.com/2002-553
	Art-Nr.: 2002-554	
	Modularer TOPJOB®S-Steckverbinder; anreihbar; für Brückerschlitze; 4-polig; 2,50 mm ² ; grau	www.wago.com/2002-554
	Art-Nr.: 2002-555	
	Modularer TOPJOB®S-Steckverbinder; anreihbar; für Brückerschlitze; 5-polig; 2,50 mm ² ; grau	www.wago.com/2002-555

Änderungen vorbehalten. Bitte beachten Sie auch die weitere Produktdokumentation!

	Art-Nr.: 2002-556 Modularer TOPJOB®S-Steckverbinder; anreihbar; für Brückerschlitze; 6-polig; 2,50 mm ² ; grau	www.wago.com/2002-556
	Art-Nr.: 2002-557 Modularer TOPJOB®S-Steckverbinder; anreihbar; für Brückerschlitze; 7-polig; 2,50 mm ² ; grau	www.wago.com/2002-557
	Art-Nr.: 2002-558 Modularer TOPJOB®S-Steckverbinder; anreihbar; für Brückerschlitze; 8-polig; 2,50 mm ² ; grau	www.wago.com/2002-558
	Art-Nr.: 2002-559 Modularer TOPJOB®S-Steckverbinder; anreihbar; für Brückerschlitze; 9-polig; 2,50 mm ² ; grau	www.wago.com/2002-559
	Art-Nr.: 2002-560 Modularer TOPJOB®S-Steckverbinder; anreihbar; für Brückerschlitze; 10-polig; 2,50 mm ² ; grau	www.wago.com/2002-560
	Art-Nr.: 2009-174 Prüfadapter; für Prüfstecker Ø 4 mm; zur Prüfung von TOPJOB®S-Reihenklemmen; grau	www.wago.com/2009-174
	Art-Nr.: 2009-182 Prüfabgriff; für max. 2,5 mm ² ; für den werkzeuglosen Anschluss individueller Prüfleitungen von 0,08 mm - 2,5 mm; grau	www.wago.com/2009-182
	Art-Nr.: 859-500 Prüfstift; Ø 1 mm; Prüfleitung zum Anlöten	www.wago.com/859-500
Steckbarer Leitungsbrücker		
	Art-Nr.: 2009-412 Steckbarer Leitungsbrücker; isoliert; L = 60 mm; Leitungsquerschnitt 1,5 mm ² ; passend zu Reihenklemmen der Serien 2001, 2002, 2003 und 2022; schwarz	www.wago.com/2009-412
	Art-Nr.: 2009-414 Steckbarer Leitungsbrücker; isoliert; L = 110 mm; Leitungsquerschnitt 1,5 mm ² ; passend zu Reihenklemmen der Serien 2001, 2002, 2003 und 2022; schwarz	www.wago.com/2009-414
	Art-Nr.: 2009-414/000-005 Steckbarer Leitungsbrücker; isoliert; L = 110 mm; Leitungsquerschnitt 1,5 mm ² ; passend zu Reihenklemmen der Serien 2001, 2002, 2003 und 2022; rot	www.wago.com/2009-414/000-005
	Art-Nr.: 2009-414/000-006 Steckbarer Leitungsbrücker; isoliert; L = 110 mm; Leitungsquerschnitt 1,5 mm ² ; passend zu Reihenklemmen der Serien 2001, 2002, 2003 und 2022; blau	www.wago.com/2009-414/000-006
	Art-Nr.: 2009-416 Steckbarer Leitungsbrücker; isoliert; L = 250 mm; Leitungsquerschnitt 1,5 mm ² ; passend zu Reihenklemmen der Serien 2001, 2002, 2003 und 2022; schwarz	www.wago.com/2009-416
Brücker		
	Art-Nr.: 2002-400 Querbrücker für Endlosbrückung; isoliert; 2-fach; Nennstrom 25 A; lichtgrau	www.wago.com/2002-400
	Art-Nr.: 2002-402 Kammbrücker; isoliert; 2-fach; Nennstrom 25 A; lichtgrau	www.wago.com/2002-402
	Art-Nr.: 2002-402/000-005 Kammbrücker; isoliert; 2-fach; Nennstrom 25 A; rot	www.wago.com/2002-402/000-005

Änderungen vorbehalten. Bitte beachten Sie auch die weitere Produktdokumentation!

	Art-Nr.: 2002-402/000-006 Kammbrücker; isoliert; 2-fach; Nennstrom 25 A; blau	www.wago.com/2002-402/000-006
	Art-Nr.: 2002-403 Kammbrücker; isoliert; 3-fach; Nennstrom 25 A; lichtgrau	www.wago.com/2002-403
	Art-Nr.: 2002-403/000-005 Kammbrücker; isoliert; 3-fach; Nennstrom 25 A; rot	www.wago.com/2002-403/000-005
	Art-Nr.: 2002-403/000-006 Kammbrücker; isoliert; 3-fach; Nennstrom 25 A; blau	www.wago.com/2002-403/000-006
	Art-Nr.: 2002-404 Kammbrücker; isoliert; 4-fach; Nennstrom 25 A; lichtgrau	www.wago.com/2002-404
	Art-Nr.: 2002-404/000-005 Kammbrücker; isoliert; 4-fach; Nennstrom 25 A; rot	www.wago.com/2002-404/000-005
	Art-Nr.: 2002-404/000-006 Kammbrücker; isoliert; 4-fach; Nennstrom 25 A; blau	www.wago.com/2002-404/000-006
	Art-Nr.: 2002-405 Kammbrücker; isoliert; 5-fach; Nennstrom 25 A; lichtgrau	www.wago.com/2002-405
	Art-Nr.: 2002-405/000-005 Kammbrücker; isoliert; 5-fach; Nennstrom 25 A; rot	www.wago.com/2002-405/000-005
	Art-Nr.: 2002-405/000-006 Kammbrücker; isoliert; 5-fach; Nennstrom 25 A; blau	www.wago.com/2002-405/000-006
	Art-Nr.: 2002-405/011-000 Sternbrücker; isoliert; 3-fach (1-3-5); IN = IN Klemme; lichtgrau	www.wago.com/2002-405/011-000
	Art-Nr.: 2002-406 Kammbrücker; isoliert; 6-fach; Nennstrom 25 A; lichtgrau	www.wago.com/2002-406
	Art-Nr.: 2002-406/000-005 Kammbrücker; isoliert; 6-fach; Nennstrom 25 A; rot	www.wago.com/2002-406/000-005
	Art-Nr.: 2002-406/000-006 Kammbrücker; isoliert; 6-fach; Nennstrom 25 A; blau	www.wago.com/2002-406/000-006

Änderungen vorbehalten. Bitte beachten Sie auch die weitere Produktdokumentation!



Art-Nr.: 2002-406/020-000
Dreieckbrücker; isoliert; 1-2 3-4 5-6; IN = IN Klemme; lichtgrau

www.wago.com/2002-406/020-000



Art-Nr.: 2002-407
Kammbrücker; isoliert; 7-fach; Nennstrom 25 A; lichtgrau

www.wago.com/2002-407



Art-Nr.: 2002-407/000-005
Kammbrücker; isoliert; 7-fach; Nennstrom 25 A; rot

www.wago.com/2002-407/000-005



Art-Nr.: 2002-407/000-006
Kammbrücker; isoliert; 7-fach; Nennstrom 25 A; blau

www.wago.com/2002-407/000-006



Art-Nr.: 2002-408
Kammbrücker; isoliert; 8-fach; Nennstrom 25 A; lichtgrau

www.wago.com/2002-408



Art-Nr.: 2002-408/000-005
Kammbrücker; isoliert; 8-fach; Nennstrom 25 A; rot

www.wago.com/2002-408/000-005



Art-Nr.: 2002-408/000-006
Kammbrücker; isoliert; 8-fach; Nennstrom 25 A; blau

www.wago.com/2002-408/000-006



Art-Nr.: 2002-409
Kammbrücker; isoliert; 9-fach; Nennstrom 25 A; lichtgrau

www.wago.com/2002-409



Art-Nr.: 2002-409/000-005
Kammbrücker; isoliert; 9-fach; Nennstrom 25 A; rot

www.wago.com/2002-409/000-005



Art-Nr.: 2002-409/000-006
Kammbrücker; isoliert; 9-fach; Nennstrom 25 A; blau

www.wago.com/2002-409/000-006



Art-Nr.: 2002-410
Kammbrücker; isoliert; 10-fach; Nennstrom 25 A; lichtgrau

www.wago.com/2002-410



Art-Nr.: 2002-410/000-005
Kammbrücker; isoliert; 10-fach; Nennstrom 25 A; rot

www.wago.com/2002-410/000-005



Art-Nr.: 2002-410/000-006
Kammbrücker; isoliert; 10-fach; Nennstrom 25 A; blau

www.wago.com/2002-410/000-006



Art-Nr.: 2002-423
Querbrücker für Endlosbrückung; isoliert; von 1 auf 3; Nennstrom 25 A; lichtgrau



www.wago.com/2002-423



Art-Nr.: 2002-423/000-005
Querbrücker für Endlosbrückung; isoliert; von 1 auf 3; Nennstrom 25 A; rot

www.wago.com/2002-423/000-005

Änderungen vorbehalten. Bitte beachten Sie auch die weitere Produktdokumentation!

	Art-Nr.: 2002-423/000-006 Querbrücker für Endlosbrückung; isoliert; von 1 auf 3; Nennstrom 25 A; blau	www.wago.com/2002-423/000-006
	Art-Nr.: 2002-433 Kammbrücker; isoliert; von 1 auf 3; Nennstrom 25 A; lichtgrau	www.wago.com/2002-433
	Art-Nr.: 2002-434 Kammbrücker; isoliert; von 1 auf 4; Nennstrom 25 A; lichtgrau	www.wago.com/2002-434
	Art-Nr.: 2002-435 Kammbrücker; isoliert; von 1 auf 5; Nennstrom 25 A; lichtgrau	www.wago.com/2002-435
	Art-Nr.: 2002-436 Kammbrücker; isoliert; von 1 auf 6; Nennstrom 25 A; lichtgrau	www.wago.com/2002-436
	Art-Nr.: 2002-437 Kammbrücker; isoliert; von 1 auf 7; Nennstrom 25 A; lichtgrau	www.wago.com/2002-437
	Art-Nr.: 2002-438 Kammbrücker; isoliert; von 1 auf 8; Nennstrom 25 A; lichtgrau	www.wago.com/2002-438
	Art-Nr.: 2002-439 Kammbrücker; isoliert; von 1 auf 9; Nennstrom 25 A; lichtgrau	www.wago.com/2002-439
	Art-Nr.: 2002-440 Kammbrücker; isoliert; von 1 auf 10; Nennstrom 25 A; lichtgrau	www.wago.com/2002-440
	Art-Nr.: 2002-472 Schachtelbrücker; isoliert; 2-fach; Nennstrom 25 A; passend zu Reihenklemmen der Serien 2002 und 2003; lichtgrau	www.wago.com/2002-472
	Art-Nr.: 2002-473 Schachtelbrücker; isoliert; 3-fach; Nennstrom 25 A; passend zu Reihenklemmen der Serien 2002 und 2003; lichtgrau	www.wago.com/2002-473
	Art-Nr.: 2002-473/011-000 Vorkonfektionierter Schachtelbrücker; isoliert; 2-fach (1-3); Nennstrom 25 A; mit werkseitig ausgebrochenen Zinken und Schaltungsbedruckung; lichtgrau	www.wago.com/2002-473/011-000
	Art-Nr.: 2002-474 Schachtelbrücker; isoliert; 4-fach; Nennstrom 25 A; passend zu Reihenklemmen der Serien 2002 und 2003; lichtgrau	www.wago.com/2002-474
	Art-Nr.: 2002-475 Schachtelbrücker; isoliert; 5-fach; Nennstrom 25 A; passend zu Reihenklemmen der Serien 2002 und 2003; lichtgrau	www.wago.com/2002-475
	Art-Nr.: 2002-475/011-000 Vorkonfektionierter Schachtelbrücker; isoliert; 3-fach (1-3-5); Nennstrom 25 A; mit werkseitig ausgebrochenen Zinken und Schaltungsbedruckung; lichtgrau	www.wago.com/2002-475/011-000
	Art-Nr.: 2002-476 Schachtelbrücker; isoliert; 6-fach; Nennstrom 25 A; passend zu Reihenklemmen der Serien 2002 und 2003; lichtgrau	www.wago.com/2002-476
	Art-Nr.: 2002-477	

Änderungen vorbehalten. Bitte beachten Sie auch die weitere Produktdokumentation!

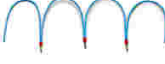
	Schachtelbrücker; isoliert; 7-fach; Nennstrom 25 A; passend zu Reihenklemmen der Serien 2002 und 2003; lichtgrau	www.wago.com/2002-477
	Art-Nr.: 2002-477/011-000 Vorkonfektionierter Schachtelbrücker; isoliert; 1-3-5-7; Nennstrom 25 A; mit werkseitig ausgebrochenen Zinken und Schaltungsbedruckung; lichtgrau	www.wago.com/2002-477/011-000
	Art-Nr.: 2002-478 Schachtelbrücker; isoliert; 8-fach; Nennstrom 25 A; passend zu Reihenklemmen der Serien 2002 und 2003; lichtgrau	www.wago.com/2002-478
	Art-Nr.: 2002-479 Schachtelbrücker; isoliert; 9-fach; Nennstrom 25 A; passend zu Reihenklemmen der Serien 2002 und 2003; lichtgrau	www.wago.com/2002-479
	Art-Nr.: 2002-479/011-000 Vorkonfektionierter Schachtelbrücker; isoliert; 1-3-5-7-9; Nennstrom 25 A; mit werkseitig ausgebrochenen Zinken und Schaltungsbedruckung; lichtgrau	www.wago.com/2002-479/011-000
	Art-Nr.: 2002-480 Schachtelbrücker; isoliert; 10-fach; Nennstrom 25 A; passend zu Reihenklemmen der Serien 2002 und 2003; lichtgrau	www.wago.com/2002-480
	Art-Nr.: 2002-481 Schachtelbrücker; isoliert; 11-fach; Nennstrom 25 A; passend zu Reihenklemmen der Serien 2002 und 2003; lichtgrau	www.wago.com/2002-481
	Art-Nr.: 2002-481/011-000 Vorkonfektionierter Schachtelbrücker; isoliert; 1-3-5-7-9-11; Nennstrom 25 A; mit werkseitig ausgebrochenen Zinken und Schaltungsbedruckung; lichtgrau	www.wago.com/2002-481/011-000
	Art-Nr.: 2002-482 Schachtelbrücker; isoliert; 12-fach; Nennstrom 25 A; passend zu Reihenklemmen der Serien 2002 und 2003; lichtgrau	www.wago.com/2002-482
	Art-Nr.: 210-103 Drahtkettenbrücke; isoliert; 50 Anschlüsse; schwarz	www.wago.com/210-103
	Art-Nr.: 210-123 Drahtkettenbrücke; isoliert; 50 Anschlüsse	www.wago.com/210-123
Warnabdeckung		
	Art-Nr.: 2002-115 Warnabdeckung; mit schwarzem Blitzpfeil; für 5 Klemmen; gelb	www.wago.com/2002-115
Werkzeug		
	Art-Nr.: 210-720 Betätigungswerkzeug; Klinge 3,5 x 0,5 mm; mit teilisoliertem Schaft	www.wago.com/210-720

Downloads

Dokumentation

Ausschreibungstext

2022-1402

Änderungen vorbehalten. Bitte beachten Sie auch die weitere Produktdokumentation!

WAGO Kontakttechnik GmbH & Co. KG
Hansastr. 27
32423 Minden
Telefon: +49571 887-0 | Fax: +49571 887-169
E-Mail: info.de@wago.com | Web: www.wago.com

Haben Sie Fragen zu unseren Produkten?
Wir stehen Ihnen telefonisch unter +49 (571) 887-44222 gern zur Verfügung.

GAEB X81 - Datei	May 17, 2019	xml 4,3 kB	Download
2022-1402 GAEB docx - Datei	May 14, 2019	docx 15,8 kB	Download
Weitere Informationen Technische Erläuterungen	Apr 3, 2019	pdf 2,1 MB	Download

CAD/CAE-Daten

CAD Daten

2D/3D Modelle 2022-1402		URL	Download
-------------------------	--	-----	----------

CAE Daten

EPLAN Data Portal 2022-1402		URL	Download
WSCAD Universe 2022-1402		URL	Download

Handhabungshinweise

Montieren

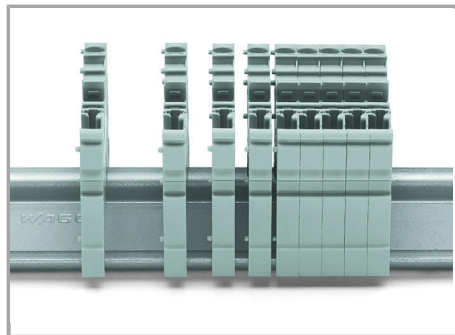

Auf Tragschiene aufgerastete Basisklemmen zusammenrasten.

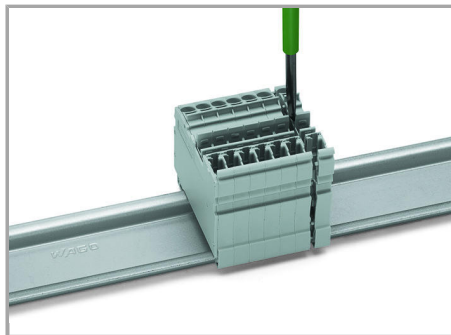

Verband mit Betätigungswerkzeug (Klinge 3,5 x 0,5 mm) öffnen.

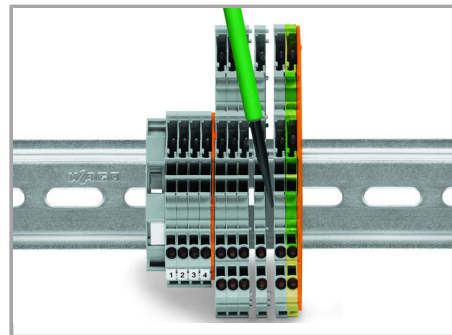

Untereinander verrastete Klemmen werden mit Hilfe eines Betätigungswerkzeugs getrennt und auseinandergeschoben.

Leiter anschließen

Änderungen vorbehalten. Bitte beachten Sie auch die weitere Produktdokumentation!

WAGO Kontakttechnik GmbH & Co. KG
Hansastr. 27
32423 Minden
Telefon: +49571 887-0 | Fax: +49571 887-169
E-Mail: info.de@wago.com | Web: www.wago.com

Haben Sie Fragen zu unseren Produkten?
Wir stehen Ihnen telefonisch unter +49 (571) 887-44222 gern zur Verfügung.

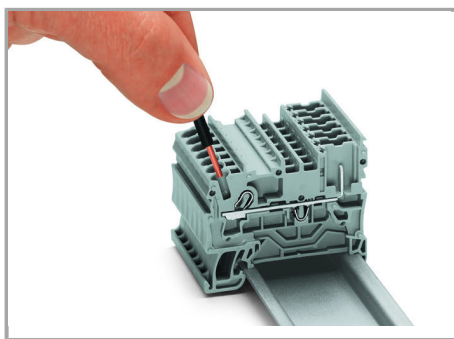

Die Push-in CAGE CLAMP® ermöglicht das direkte Stecken von eindräftigen Leitern und feindräftigen Leitern mit Aderendhülse.

Brücken

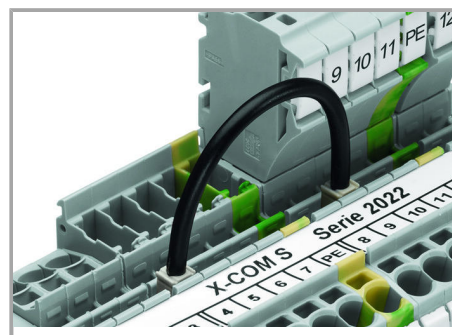
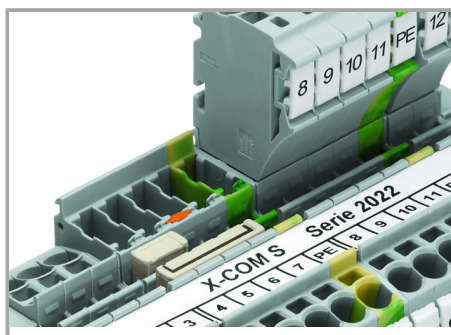
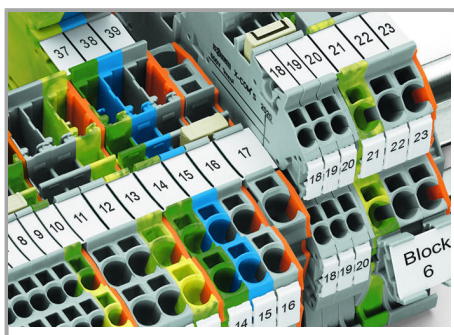

Klemmen X-COM®S-SYSTEM können mit den Brückersystemen der TOPJOB®S-Klemmen gebrückt werden. Über eine Abschlussplatte ist auch eine Verbindung zu TOPJOB®S-Klemmen möglich. Klemmen der Serien 2020 und 2022 können untereinander kombiniert werden. Beide Brückerspuren befinden sich auf einer Ebene.

Zusammenspiel von Kammbrückern

Brücken mit Leitungsbrücke

Prüfen

Änderungen vorbehalten. Bitte beachten Sie auch die weitere Produktdokumentation!

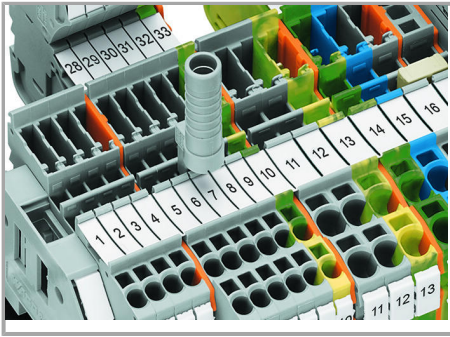

Prüfadapter (2009-174) für 4mm-Prüfstecker oder Bananenstecker, auch für Klemmen X-COM®S-SYSTEM-MINI geeignet.

Kodieren

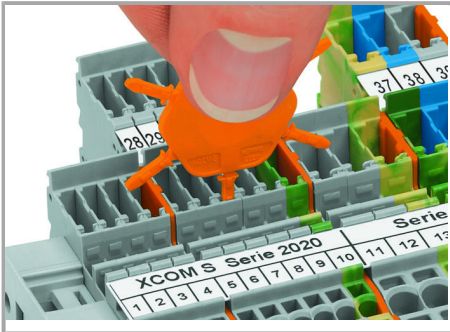

Kodierstift in gewünschte Kodieröffnung der Klemme einführen und abdrehen.



Federleiste kodieren, gewünschte Kodiernase mittels geeignetem Werkzeug von der Federleiste abtrennen.

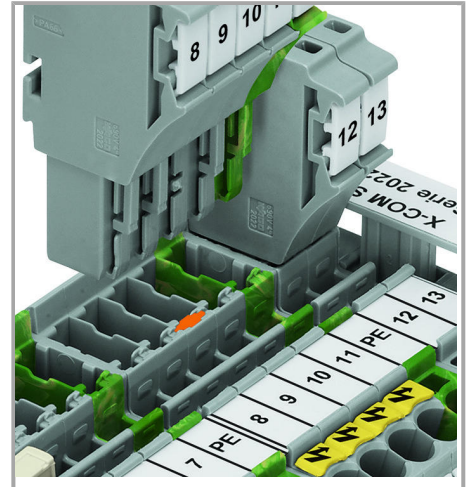

An entsprechender Stelle in der Basisklemme einen Kodierstift (2022-100) setzen.

Beschriften

Änderungen vorbehalten. Bitte beachten Sie auch die weitere Produktdokumentation!

WAGO Kontakttechnik GmbH & Co. KG
Hansastr. 27
32423 Minden
Telefon: +49571 887-0 | Fax: +49571 887-169
E-Mail: info.de@wago.com | Web: www.wago.com

Haben Sie Fragen zu unseren Produkten?
Wir stehen Ihnen telefonisch unter +49 (571) 887-44222 gern zur Verfügung.

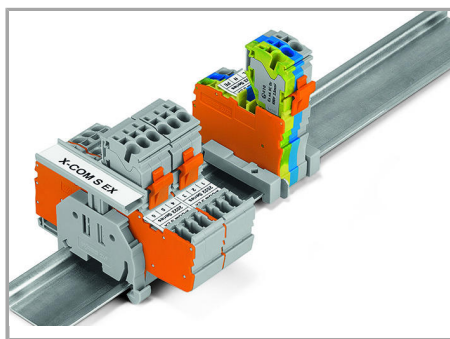
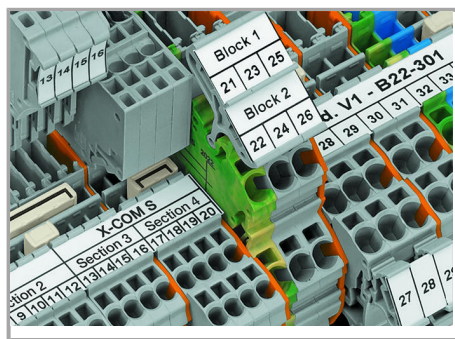

Übersichtliche Beschriftung dank großzügiger Beschriftungsfläche

Gruppenbeschriftung mit höhenverstellbarem Gruppenschildträger (2009-163)

Sicherheit

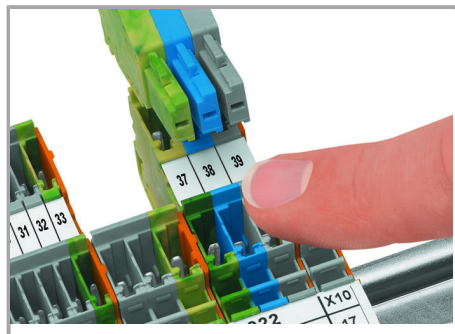

Basisklemmen und Federleisten sind berührungsgeschützt.

Produktfamilie

X-COM S

Die steckbaren Reihenklemmensysteme X-COM® und X-COM® S sowie X-COM®S-MINI haben ihren Einsatzschwerpunkt im Schaltanlagen- und Steuerungsbaue (z. B. in der Bahntechnik). Sie erfüllen die Aufgaben von Reihenklemmen und sind zudem steckbar als auch modular aufbaubar.

[Alle Produkte der Familie anzeigen](#)

Änderungen vorbehalten. Bitte beachten Sie auch die weitere Produktdokumentation!