



Artikel-Nr. :

superrollo GW250 * SR10250

superrollo GW255 ** SR10255

* für Standardgurtbänder (23 mm)

** für große Gurtkästen



Sehr geehrte Kunden ...

...mit dem Kauf des Rollladen-Gurtwicklers **superrollo GW250 / GW255** haben Sie sich für ein Qualitätsprodukt aus dem Hause superrollo entschieden. Wir danken Ihnen für Ihr Vertrauen.

i	Sehr geehrte Kunden	2		
1.	Diese Anleitung	4		
1.1	Anwendung dieser Anleitung	4		
2.	Gefahrensymbole.....	4		
2.1	Gefahrenstufen und Signalwörter.....	5		
2.2	Verwendete Darstellungen und Symbole	5		
2.3	Fachbegriffe - Begriffserklärung.....	6		
3.	Lieferumfang.....	7		
4.	Gesamtansicht des superrollo GW250 / GW255	8		
4.1	Bedientasten	9		
4.2	Das Display und seine Symbole	10		
4.3	Die Normalanzeige und das Hauptmenü	11		
5.	Funktionsbeschreibung	12		
5.1	Beschreibung der Sicherheitsfunktionen	13		
5.2	Verhalten bei Netzausfall	14		
6.	Technische Daten	15		
6.1	Abmessungen	16		
6.2	Zulässige Rollladen-Gurtbänder	17		
7.	Sicherheitshinweise.....	18		
7.1	Bestimmungsgemäße Verwendung.....	19		
7.2	Nicht bestimmungsgemäße Verwendung.....	20		
7.3	Erforderliches Fachwissen des Installateurs.....	20		
8.	Sicherheitshinweise zur Montage.....	21		
8.1	Sie benötigen folgendes Werkzeug	21		
8.2	Montagevorbereitungen	22		
9.	Sicherheitshinweise zum elektrischen Anschluss	24		
9.1	Das Anschlusskabel am superrollo GW250 / GW255 anschließen.....	24		
10.	Das Gurtband einführen und befestigen	26		
11.	Den superrollo GW250 / GW255 einbauen	28		
12.	Einführung zum Öffnen und Einstellen der Funktionen	30		
13.	Erstinbetriebnahme mit dem Installationsassistenten.....	31		
14.	Manuelle Bedienung	35		
15.	Beschreibung der Funktionen und Einstellungen im Hauptmenü.....	36		
15.1	Den Automatikbetrieb ein-/ausschalten.....	37		
15.2	Schaltzeiten (Öffnungs- und Schließzeiten) einstellen	38		
15.3	Die Abenddämmerungsautomatik einstellen.....	40		
15.4	Die Sonnenautomatik einstellen.....	42		
15.5	Endpunkte einstellen	45		
15.6	Uhrzeit und Datum einstellen.....	46		
16.	Alle Einstellungen löschen, Softwarereset.....	47		
17.	Den superrollo GW250 / GW255 ausbauen (z. B. bei Umzug)	48		
18.	Das Gurtband bei Geräteausfall entfernen	50		
19.	Was tun, wenn... ?	52		
20.	Hinweise zur Wartung und Pflege.....	54		
21.	Zugkraftdiagramm.....	55		
22.	Werkseinstellungen	56		
23.	CE-Zeichen und EG Konformität.....	57		
24.	Zubehör.....	58		
25.	Garantiebedingungen.....	59		

i 1. Diese Anleitung ...

...beschreibt Ihnen die Montage, den elektrischen Anschluss und die Bedienung des Rollladen-Gurtwicklers superrollo GW250/GW255.

i 1.1 Anwendung dieser Anleitung

- ◆ Bitte lesen Sie diese Anleitung vollständig durch und beachten Sie alle Sicherheitshinweise, bevor Sie mit den Arbeiten beginnen.
- ◆ Diese Anleitung ist Teil des Produkts. Bewahren Sie sie gut erreichbar auf.
- ◆ Fügen Sie diese Anleitung bei Weitergabe des superrollo GW250/GW255 an Dritte bei.
- ◆ Bei Schäden, die durch Nichtbeachtung dieser Anleitung und der Sicherheitshinweise entstehen, erlischt die Garantie. Für Folgeschäden, die daraus resultieren, übernehmen wir keine Haftung.

i 2. Gefahrensymbole

In dieser Anleitung verwenden wir folgende Gefahrensymbole:



Lebensgefahr durch Stromschlag



Gefahrenstelle / gefährliche Situation

2.1 Gefahrenstufen und Signalwörter

GEFAHR!

Diese Gefährdung wird zu schweren Verletzungen oder zum Tode führen, sofern sie nicht vermieden wird.

WARNUNG!

Diese Gefährdung kann zu schweren Verletzungen oder zum Tod führen, sofern sie nicht vermieden wird.

VORSICHT!

Diese Gefährdung kann zu geringfügigen bis mittelschweren Verletzungen führen, sofern sie nicht vermieden wird.

ACHTUNG!

Diese Gefährdung kann zu Sachschäden führen.

2.2 Verwendete Darstellungen und Symbole

Darstellung	Beschreibung
1.	Handlungsschritte
2.	
◆	Aufzählung
(1) oder a)	Liste
	Lesen Sie die zugehörige Anleitung



weitere nützliche
Informationen



Blinkende Menüsymbole und Einstellparameter sind jeweils grau hinterlegt.



Angaben zum Öffnen der Menüs und zu den Einstellungen finden Sie auf Seite 30.

DIN EN 13659

„Abschlüsse außen - Leistungs- und Sicherheitsanforderungen.“

- ◆ Diese Norm legt die Leistungsanforderungen fest, die an einem Gebäude befestigte Abschlüsse außen erfüllen müssen. Sie behandelt auch signifikante Gefährdungen für Konstruktion, Transport, Einbau, Betrieb und Wartung der Abschlüsse.

Behang

- ◆ Rollladen

Hinderniserkennung

- ◆ Trifft der Rollladen bei der AB (▼)-Bewegung auf ein Hindernis, wird der superrollo GW250/GW255 ausgeschaltet, s. Seite 13.

Überlastsicherung

- ◆ Blockiert der Antrieb bei der AUF (▲)-Bewegung (z. B. durch Vereisung) wird der superrollo GW250/GW255 ausgeschaltet, s. Seite 13.

Endpunkte

- ◆ In jede Laufrichtung des Rollladens wird ein Endpunkt definiert und eingestellt bei deren Erreichen der superrollo GW250/GW255 abschaltet und den Rollladen anhält.

Laufzeitbegrenzung - Kurzzeitbetrieb (KB)

- ◆ Der Rollladen-Gurtwickler superrollo GW250/GW255 ist nicht für den Dauerbetrieb ausgelegt. Der Kurzzeitbetrieb definiert die maximal zulässige Laufzeit, s. Seite 15 /18.

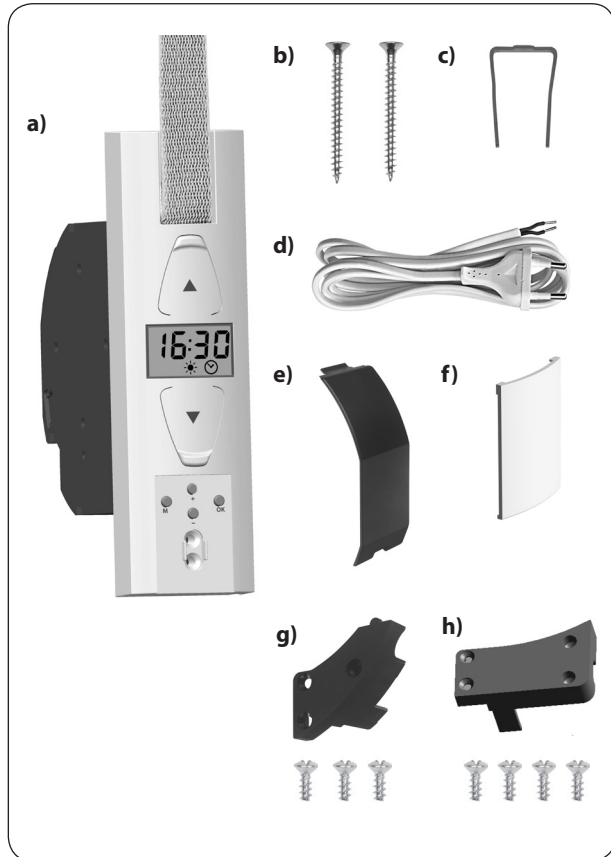

Lieferumfang

- a) 1 x superrollo GW250 oder
1 x superrollo GW255
- b) 2 x Montageschrauben (4 x 55 mm)
- c) 1 x Entriegelungsklammer (im Gehäuse)
- d) 1 x Anschlusskabel mit Eurostecker
- e) 1 x Wickelradfachabdeckung
- f) 1 x Abdeckblende
- g) 1 x Zugentlastung inkl. Montageschrauben
für superrollo GW250
- h) 1 x Zugentlastung inkl. Montageschrauben
für superrollo GW255
- i) 1 x Gebrauchsanleitung (ohne Abbildung)

Vergleichen Sie nach dem Auspacken ...

den Packungsinhalt mit diesen Angaben.

Prüfen Sie die Angaben auf dem Typenschild

Vergleichen Sie die Angaben zur Spannung/Frequenz auf dem Typenschild mit denen des örtlichen Netzes.

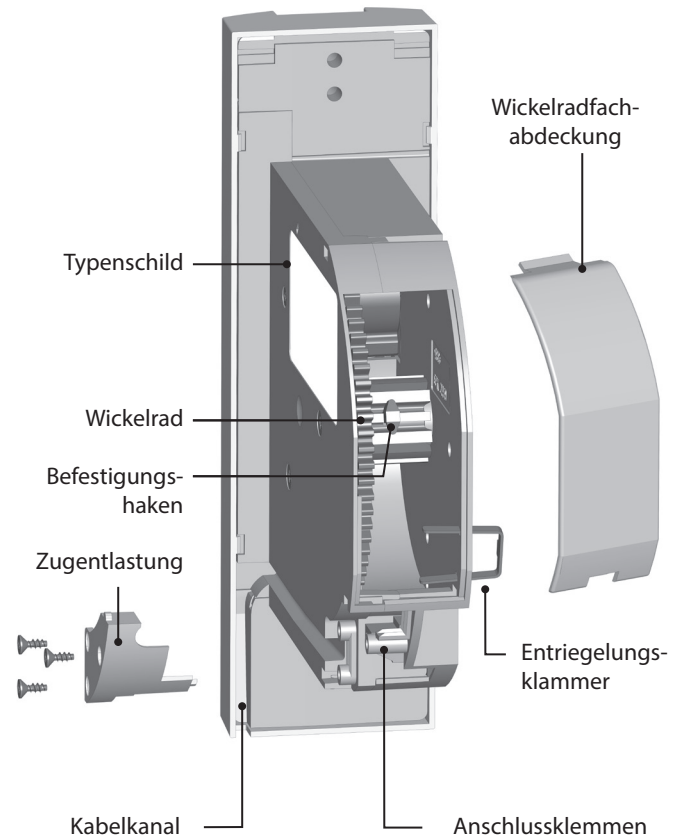
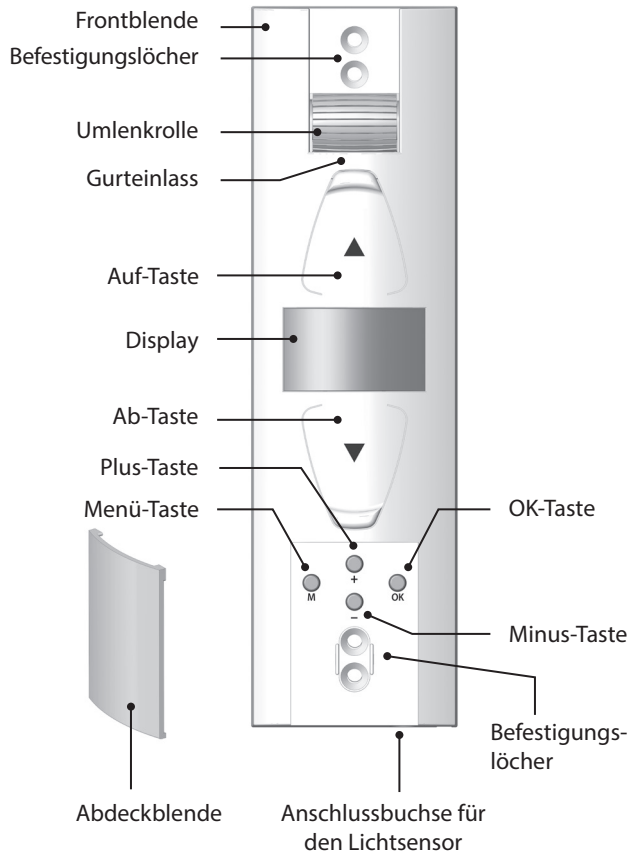

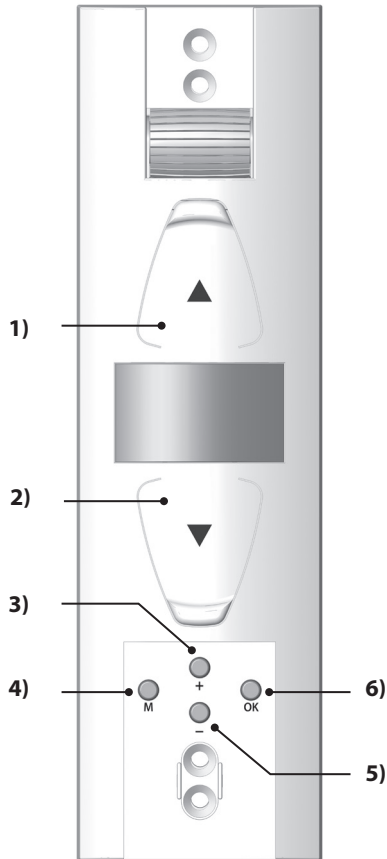

Pos.	Symbol	Beschreibung
1)		Auf-/Stopp-Taste <ul style="list-style-type: none"> ◆ Der Rollladen fährt in Aufrichtung ◆ Der Rollladen stoppt
2)		Ab-/Stopp-Taste <ul style="list-style-type: none"> ◆ Der Rollladen fährt in Abrichtung ◆ Der Rollladen stoppt
3)		Menü-Taste <ul style="list-style-type: none"> ◆ Das Hauptmenü öffnen ◆ Zurück zum letzten Menü bzw. zur Normalanzeige
4)		Plus-Taste / Minus-Taste <ul style="list-style-type: none"> ◆ Auswahl eines Menüs im Hauptmenü ◆ Einstellen der Werte (mehr / weniger) <ul style="list-style-type: none"> ● kurzes Drücken = schrittweise Einstellung ● langes Drücken = schnelle Einstellung ◆ Ein-/Ausschalten [On / OFF] von Funktionen
5)		OK-Taste <ul style="list-style-type: none"> ◆ Das ausgewählte Menü bestätigen und öffnen ◆ Einstellungen bestätigen und speichern ◆ Weiter zur nächsten Einstellung

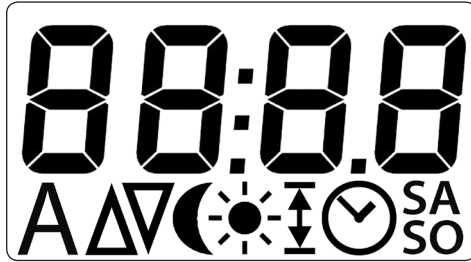

Pos.	Symbol	Beschreibung
1)	88:88	Uhrzeit / Einstellparameter
2)	A	Automatikbetrieb ein-/ausschalten
3)	△▽	Fahrtrichtung Auf/ Ab Schaltzeiten (Öffnungs-/ Schließzeit)
4)	☾	Abenddämmerungsautomatik
5)	☀	Sonnenautomatik
6)	↕	Endpunkte einstellen
7)	🕒	Uhrzeit/ Datum einstellen
8)	SA SO	Wochenendschaltzeiten einstellen

Die Normalanzeige (s. Beispiele)



Anzeige der Uhrzeit, es sind keine Automatikfunktionen aktiv.



Anzeige der Uhrzeit und der aktivierten Zeitautomatik.



Die manuelle Bedienung ist nur in der Normalanzeige möglich.

Das Hauptmenü



Anzeige und Auswahl der einzelnen Funktionen bzw. Menüs.



Das jeweils ausgewählte Menü blinkt, z.B. die Schaltzeiten.



Im Hauptmenü ist keine manuelle Bedienung möglich.

- ◆ Während der Einstellungen werden keine automatischen Schaltbefehle ausgeführt.
- ◆ Erfolgt ca. 60 Sekunden lang keine Eingabe, wechselt die Anzeige automatisch wieder in die Normalanzeige.

Der superrollo GW250/GW255 ist ein elektrischer Rollladen-Gurtwickler für den Innenbereich. Die Montage erfolgt als Unterputzgerät.

Die Stromversorgung erfolgt über das beiliegende Anschlusskabel mit Netzstecker oder bei Bedarf über eine fest verlegte Zuleitung.

Funktionsmerkmale und Steuerungsmöglichkeiten:

- ◆ Inbetriebnahmeassistent
- ◆ Manuelle Bedienung
- ◆ Automatikbetrieb ein-/ausschalten
- ◆ Vier Schaltzeiten, jeweils eine Schaltzeit AUF (▲) und AB (▼) für:
 - Montag bis Freitag
 - Samstag und Sonntag
- ◆ Sonnenautomatik (mit Lichtsensor)
- ◆ Abenddämmerungsautomatik (mit Lichtsensor)
- ◆ Automatische Sommer-/Winterzeit - Umschaltung
- ◆ Endpunkteinstellung
- ◆ Dauerhafte Speicherung der Einstellungen
- ◆ Hinderniserkennung
- ◆ Überlastsicherung
- ◆ Rückstellung auf die Werkseinstellungen (Reset)

Hinderniserkennung

Die Bewegung des Gurtbandes wird überwacht. Trifft der Rollladen bei der AB (▼)-Bewegung auf ein Hindernis, bewegt sich das Gurtband nicht mehr und der superrollo GW250/GW255 wird ausgeschaltet.



Nach der Abschaltung ist ein direkter Betrieb in die gleiche Fahrtrichtung nicht möglich.

- ◆ Lassen Sie den Gurtwickler zuerst in die Gegenrichtung fahren und entfernen Sie ein eventuell vorhandenes Hindernis.
- ◆ Danach ist auch der Betrieb in die ursprüngliche Fahrtrichtung wieder möglich.



Bei einem Ausfall der Hinderniserkennung besteht Verletzungsgefahr.

- ◆ Für die sichere Funktion der Hinderniserkennung muss das Gurtband möglichst gleichmäßig aufgewickelt sein.
- ◆ Achten Sie nach dem Auslösen der Hinderniserkennung unbedingt darauf, dass das Gurtband während der nächsten Fahrt möglichst gerade und gleichmäßig in das Gerät läuft.

Überlastsicherung

Der superrollo GW250/GW255 ist gegen Überlastung geschützt.

Blockiert der Antrieb bei der AUF (▲)-Bewegung (z. B. durch Vereisung) wird der superrollo GW250/GW255 ausgeschaltet.

- ◆ Beseitigen Sie zuerst die Ursache für die Überlastung.
- ◆ Danach ist der superrollo GW250/GW255 wieder in beide Fahrtrichtungen betriebsbereit.

Nach einem Netzausfall blinkt die Uhrzeit in der Anzeige und der Installationsassistent ist aktiv.

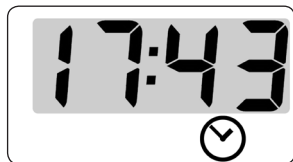

Uhrzeit und Datum nach einem Netzausfall

Datum und Uhrzeit werden bei einem Netzausfall angehalten und müssen danach mit dem Installationsassistenten korrigiert werden, s. Seite 32.

Datenerhalt nach einem Netzausfall

Alle Einstellungen werden dauerhaft gespeichert. Die eingestellten Schaltzeiten bleiben auch nach einem längeren Netzausfall erhalten.

Spannungsversorgung

Versorgungsspannung:	230 V ~ / 50 Hz
Nennleistung:	70 W
Leistungsaufnahme:	Stand-by: < 0,5 W

Mechanische Leistung

Nenndrehmoment:	
- superrollo GW250	10 Nm
- superrollo GW255	14 Nm
Maximale Drehzahl:	
- superrollo GW250	30 U/min
- superrollo GW255	24 U/min
Maximale Zugkraft:	s. Seite 55 / Zugkraftdiagramm

Betriebsbedingungen

Kurzzeitbetrieb (KB):	4 Minuten (maximale Laufzeit)
Schutzklasse:	II
Schutzart::	IP20 (nur für trockene Räume)

Betriebsbedingungen

Anzahl der Schaltzeiten:	4 (Auf und Ab)
Einstellbereiche:	
- Sonnenautomatik	2.000 bis 20.000 Lux
- Abenddämmerungsautomatik	2 bis 50 Lux
Netzanschlusskabel:	2 x 0,75 mm ² (H03VVH2-F)
Zulässige Umgebungstemperatur:	0 °C bis +40°C
Schalldruckpegel (LpA):	≤ 70 dB(A)

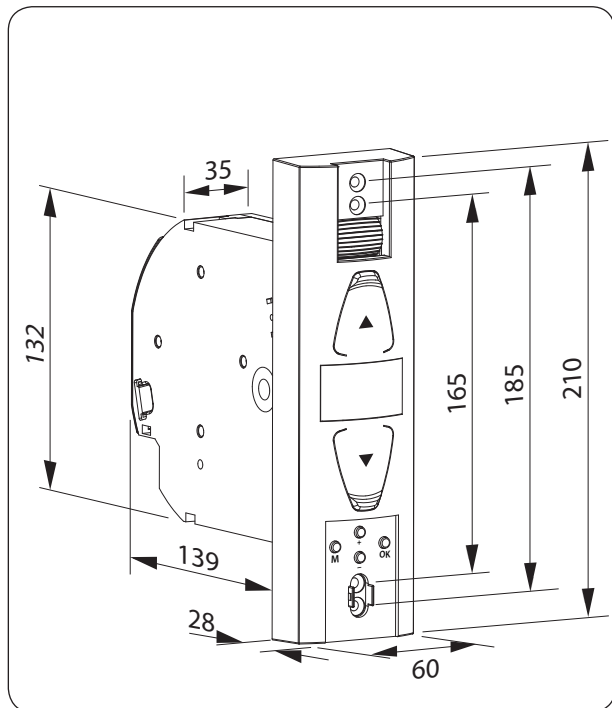

Alle Maßangaben in mm

superrollo GW250
Artikel-Nr.: SR10250

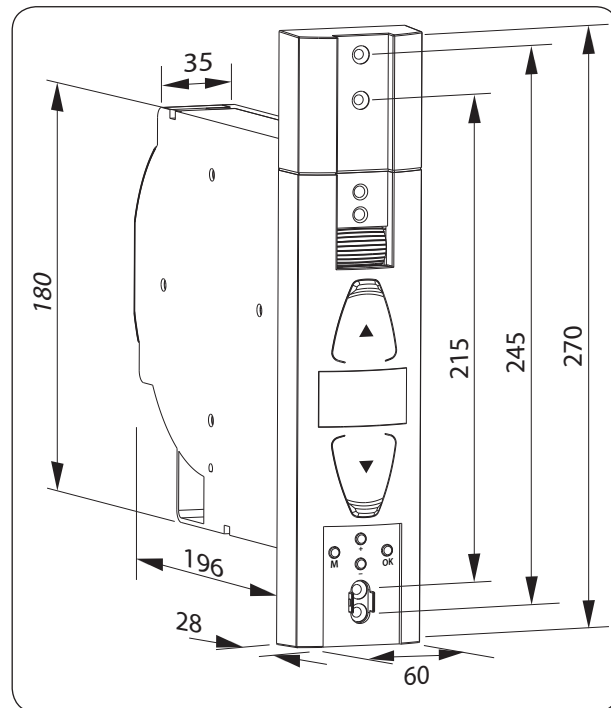

Alle Maßangaben in mm

superrollo GW255
Artikel-Nr.: SR10255

⚠ ACHTUNG!

Die Verwendung zu langer Gurtbänder kann zur Beschädigung des superrollo GW250 / GW255 führen.

Verwenden Sie nur Gurtbänder in den zulässigen Längen.



Die Angaben sind Richtwerte und gelten für eine ideale Einbausituation.

Auf Grund von bauseitigen Gegebenheiten können die Werte abweichen.

Tabelle 1: Zulässige Rollladen-Gurtbänder

superrollo: Artikel-Nr.:		GW250 SR10250	GW255 SR10255
Gurtbandbreite:	Gurtstärke	Maximale Gurtlänge	
23 mm (Standardgurtband)	1,0 mm	7,6 m	15 m
	1,3 mm	6,2 m	12 m
	1,5 mm	5,2 m	11 m

Tabelle 2: Zulässige Rollladenfläche (m²)

Rollladentyp:	Gewicht/m²	zulässige Rollladenfläche (m²)	
Kunststoffrollläden	(4,5 kg/m ²)	ca. 6 m ²	ca. 10 m ²
Aluminium- und Holzrollläden	(10,0 kg/m ²)	ca. 3 m ²	ca. 6 m ²



Der Einsatz defekter Geräte kann zur Gefährdung von Personen und zu Sachschäden führen (Stromschlag, Kurzschluss).

- ◆ Verwenden Sie niemals defekte oder beschädigte Geräte.
- ◆ Prüfen Sie den superrollo GW250/GW255 und das beiliegende Netzkabel auf Unversehrtheit.
- ◆ Wenden Sie sich bitte an unseren Kundendienst (s. Seite 60), falls Sie Schäden am Gerät feststellen.



Bei unsachgemäßem Gebrauch besteht erhöhte Verletzungsgefahr.

- ◆ Unterweisen Sie alle in Frage kommenden Personen im sicheren Gebrauch des superrollo GW250/GW255.
- ◆ Dieses Gerät kann von Kindern ab 8 Jahren und darüber sowie von Personen mit verringerten physischen, sensorischen oder mentalen Fähigkeiten oder Mangel an Erfahrung und Wissen benutzt werden, wenn sie beaufsichtigt oder bezüglich des sicheren Gebrauchs des Gerätes unterwiesen wurden und die daraus resultierenden Gefahren verstehen.
- ◆ Kinder dürfen nicht mit dem Gerät spielen. Reinigung und Benutzer-Wartung dürfen nicht von Kindern ohne Beaufsichtigung durchgeführt werden.



Das Überschreiten der maximal zulässigen Laufzeit (KB) kann zur Überlastung und zur Beschädigung des superrollo GW250/GW255 führen.

- ◆ Die maximal zulässige Laufzeit für eine Fahrt darf im Betrieb nicht überschritten werden. Der superrollo GW250/GW255 verfügt dazu über eine **Laufzeitbegrenzung (KB)** von vier Minuten.
- ◆ Hat die Laufzeitbegrenzung angesprochen erscheint die folgende Meldung:



- ◆ Hat die Laufzeitbegrenzung angesprochen, muss der superrollo GW250/GW255 mindestens 12 Minuten lang abkühlen.



Während der Abkühlzeit ist der superrollo GW250/GW255 nicht bedienbar und die Temperaturanzeige bleibt solange im Display stehen.

- ◆ Die volle Betriebsbereitschaft ist nach ca. einer Stunde wieder hergestellt.

Nach der Norm DIN EN 13659 muss dafür Sorge getragen werden, dass die für die Behänge festgelegten Verschiebebedingungen nach EN 12045 eingehalten werden.

- ◆ In ausgerollter Stellung muss bei einer Kraft von 150 N in Aufwärtsrichtung an der Unterkante die Verschiebung mindestens 40 mm betragen.
- ◆ Dabei ist besonders darauf zu achten, dass die Ausfahrgeschwindigkeit des Behanges auf die letzten 0,4 m, kleiner als 0,15 m/s sein muss.

7.1 Bestimmungsgemäße Verwendung

Verwenden Sie den superrollo GW250/GW255 nur zum Heben und Senken von glatten Rollläden mit zulässigem Gurtband.



Mechanische Verriegelungen jeder Art sind für den automatisierten Betrieb mit diesem Gerät nicht geeignet.

Verwenden Sie nur Original-Ersatzteile des Herstellers.

- ◆ Sie vermeiden so Fehlfunktionen bzw. Schäden am superrollo GW250/GW255.
- ◆ Als Hersteller übernehmen wir keine Garantie bei der Verwendung herstellerfremder Bauteile und daraus entstehender Folgeschäden.
- ◆ Alle Reparaturen am superrollo GW250/GW255 dürfen nur vom autorisierten Kundendienst durchgeführt werden.

i 7.1 Bestimmungsgemäße Verwendung

Einsatzbedingungen

- ◆ Betreiben Sie den superrollo GW250 / GW255 nur in trockenen Räumen.
- ◆ Für den elektrischen Anschluss muss am Einbauort ständig ein 230 V / 50 Hz Stromanschluss mit bauseitiger Freischaltvorrichtung (Sicherung) vorhanden sein.

- ◆ Bei Verwendung des beiliegenden Anschlusskabels mit Eurostecker muss bauseitig eine frei zugängliche 230 V / 50 Hz Netzsteckdose vorhanden sein.
- ◆ Der Rollladen muss sich leichtgängig heben und senken lassen, er darf nicht klemmen.
- ◆ Die Montagefläche für den superrollo GW250 / GW255 muss eben sein.

i 7.2 Nicht bestimmungsgemäße Verwendung

Die Verwendung des superrollo GW250 / GW255 für andere als den zuvor genannten Anwendungsbereich ist nicht zulässig.



Bei Verwendung des superrollo GW250 / GW255 im Außenbereich besteht Lebensgefahr durch Kurzschluss und Stromschlag.

- ◆ Montieren und betreiben Sie den superrollo GW250 / GW255 niemals im Außenbereich.

i 7.3 Erforderliches Fachwissen des Installateurs

Elektrischer Anschluss, Montage und Inbetriebnahme des superrollo GW250 / GW255 müssen durch eine ausgebildete Elektrofachkraft nach den Anweisungen in dieser Anleitung erfolgen.

i 8. Sicherheitshinweise zur Montage



Eine schlechte Gurtbandführung kann das Gurtband zerstören und den superrollo GW250 / GW255 unnötig belasten.

- ◆ Montieren Sie den Gurtwickler so, dass das Gurtband möglichst senkrecht in das Gerät einläuft, Sie vermeiden dadurch unnötige Reibung und Verschleiß.



Bei falscher Montage können Sachschäden entstehen.

- ◆ Während des Betriebes sind starke Kräfte wirksam, die eine sichere Montage auf einem festen Untergrund erfordern.

i 8.1 Sie benötigen folgendes Werkzeug

- ◆ Schraubendreher
- ◆ Schere
- ◆ Zollstock oder Maßband
- ◆ Stift

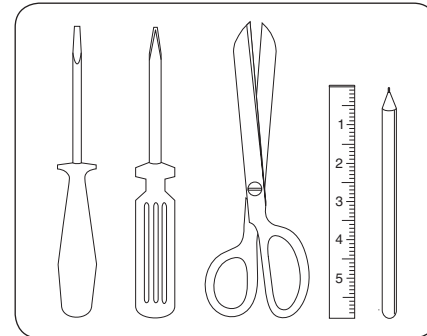

1. Maß nehmen. Prüfen Sie ob der Gurtkasten ausreichend Platz für den superrollo GW250 / GW255 bietet.
 2. Den alten Gurtwickler ausbauen, falls Sie eine bestehende Rollladenanlage umrüsten.
- 2.1 Lassen Sie dazu den Rollladen ganz herunter, bis die Lamellen vollständig geschlossen sind.
- 2.2 Bauen Sie den alten Gurtwickler aus und wickeln Sie das Gurtband ab.

⚠ VORSICHT!

Es besteht Verletzungsgefahr durch die vorgespannte Feder im alten Gurtwickler.

- ◆ Die Federdose des alten Gurtwicklers kann beim Herausnehmen unkontrolliert zurückschnellen.
- ◆ Halten Sie die Federdose beim Lösen des Gurtbandes gut fest und lassen Sie sie langsam zurückdrehen, bis die Federdose vollständig entspannt ist.

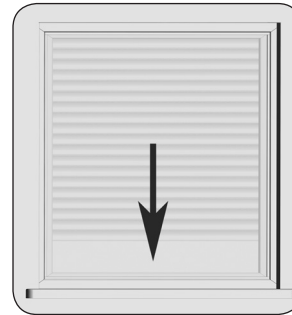

3. Das Gurtband vorbereiten.

3.1 Schneiden Sie das Gurtband ca. 20 cm unterhalb des Gurtkastens ab.

3.2 Schlagen Sie das Ende des Gurtbandes ca. 2 cm um und schneiden Sie in die Mitte einen kurzen Schlitz. So können Sie später das Band auf dem Wickelrad einhaken.

Empfehlung

Das Gurtband muss möglichst gerade und leicht laufen. Montieren Sie bei schwergängigen Rollläden eine Umlenkrolle an den Gurtkasten, Sie vermeiden dadurch unnötige Reibung und Verschleiß am Gurtband.

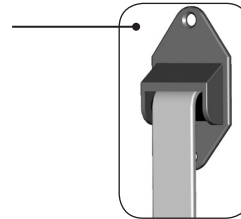
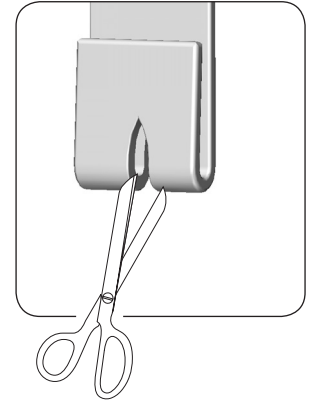
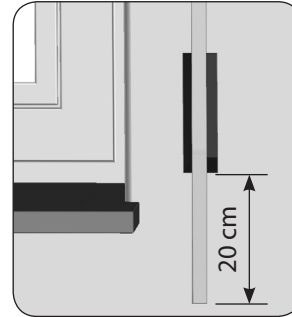

Zubehör, s. Seite 58.

GEFAHR!



Bei Berührung von elektrischen Komponenten besteht Lebensgefahr durch Stromschlag.

- ◆ Führen Sie alle Montage- und Anschlussarbeiten im spannungslosen Zustand durch.
- ◆ Trennen Sie die Zuleitung allpolig vom Netz und sichern Sie sie gegen Wiedereinschalten.
- ◆ Prüfen Sie die Anlage auf Spannungsfreiheit.



Der elektrische Anschluss kann sowohl mit dem beiliegenden Anschlusskabel als auch über eine vor Ort fest verlegte Zuleitung erfolgen.

9.1 Das Anschlusskabel am superrollo GW250 / GW255 anschließen

1. Schließen Sie das beiliegende Anschlusskabel an die Anschlussklemmen des superrollo GW250 / GW255 an. Die Farbbelegung ist für diesen Anschluss nicht relevant.

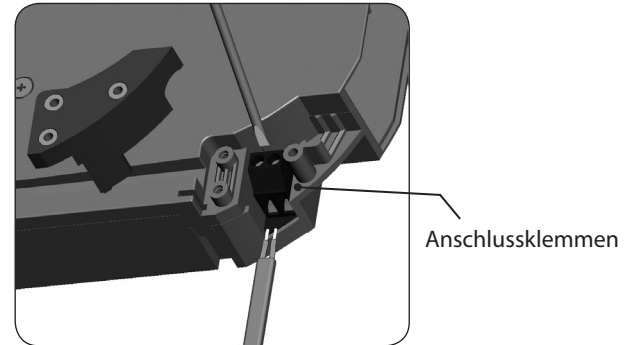

superrollo GW250

! WARNUNG!

Ein beschädigtes Anschlusskabel kann einen Kurzschluss verursachen.

- ◆ Achten Sie auf eine sichere Verlegung des Anschlusskabels.
- ◆ Das Anschlusskabel darf beim Anschrauben des superrollo GW250 / GW255 nicht gequetscht und beschädigt werden.

2. Verlegen Sie das Anschlusskabel im Kabelkanal des superrollo GW250 / GW255.

3. Schrauben Sie zum Schluss die Zugentlastung mit den beiliegenden Schrauben an.

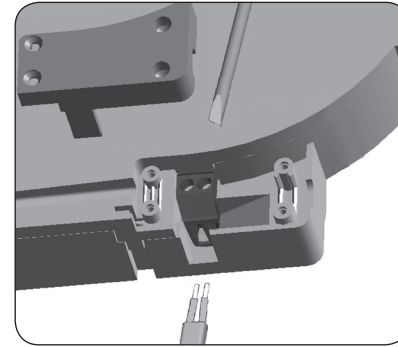

superrollo GW255

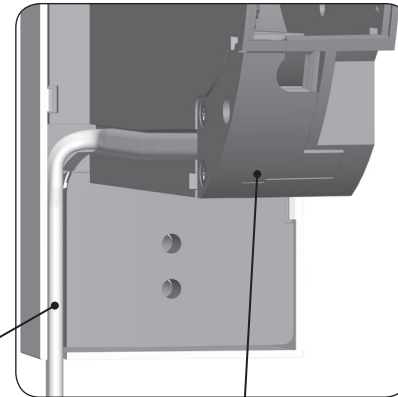

Kabelkanal

Zugentlastung

1. Stecken Sie den Netzstecker in die Steckdose.

⚠ VORSICHT!

Es besteht Verletzungsgefahr durch das Wickelrad.

Fassen Sie nicht bei laufendem Motor in das Wickelradfach.

2.  Drücken Sie die Auf-Taste solange, bis der Befestigungshaken im Wickelradfach gut erreichbar ist.



Da noch keine Endpunkte eingestellt sind, bleibt der Antrieb stehen, sobald Sie die Taste loslassen.

3. Ziehen Sie den Netzstecker wieder aus der Steckdose.

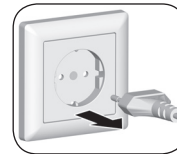
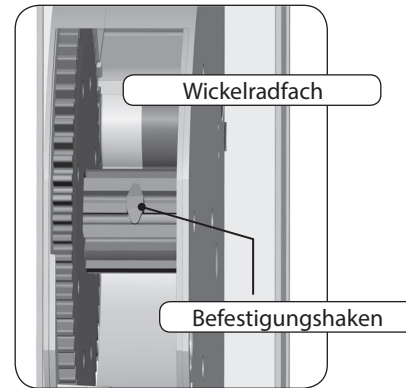

4. Führen Sie anschließend das Gurtband von oben in den superrollo GW250 / GW255 ein.
Führen Sie das Gurtband wie in der Schnittdarstellung gezeigt durch das Gerät und schieben Sie es von oben über den Befestigungshaken.
5. Stecken Sie den Netzstecker erneut in die Steckdose.
6.  Drücken Sie die Auf-Taste solange, bis sich das Gurtband einmal ganz um das Wickelrad gewickelt hat.
7. Ziehen Sie das Gurtband beim Aufwickeln so stramm, dass sich die Umlenkrolle mitdreht.
8. Ziehen Sie den Netzstecker wieder aus der Steckdose.
9. Setzen Sie zum Schluss die beiliegende Wickelradfachabdeckung auf das Wickelradfach.

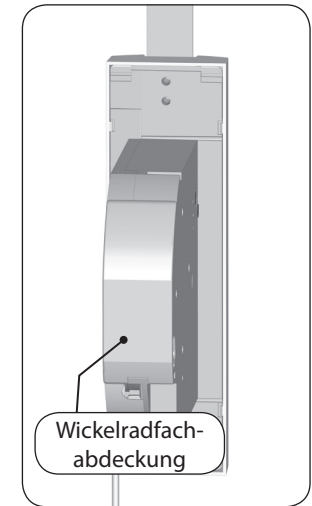
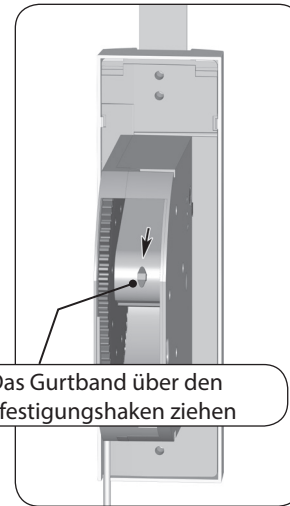
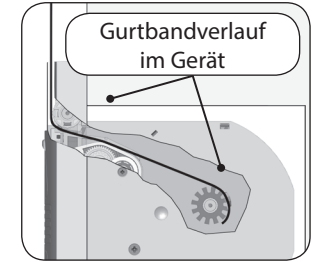
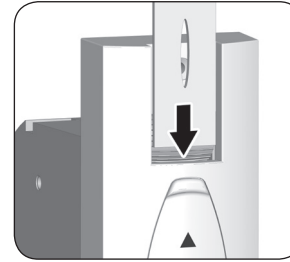

Bauen Sie den superrollo GW250 / GW255 möglichst gerade ein, damit sich das Gurtband korrekt aufwickeln kann.

Achten Sie darauf, dass der superrollo GW250 / GW255 frei im Gurtkasten sitzt und nicht am Mauerwerk anliegt, es kann sonst zu Geräuschbildung kommen.

1. Schieben Sie den superrollo GW250 / GW255 in den Gurtkasten und schrauben Sie ihn mit den beiliegenden Schrauben fest.

! WARNUNG!

Ein beschädigtes Anschlusskabel kann einen Kurzschluss verursachen.

Achten Sie darauf, dass das Anschlusskabel korrekt im Kabelkanal liegt, es kann sonst beim Anschrauben gequetscht und beschädigt werden.

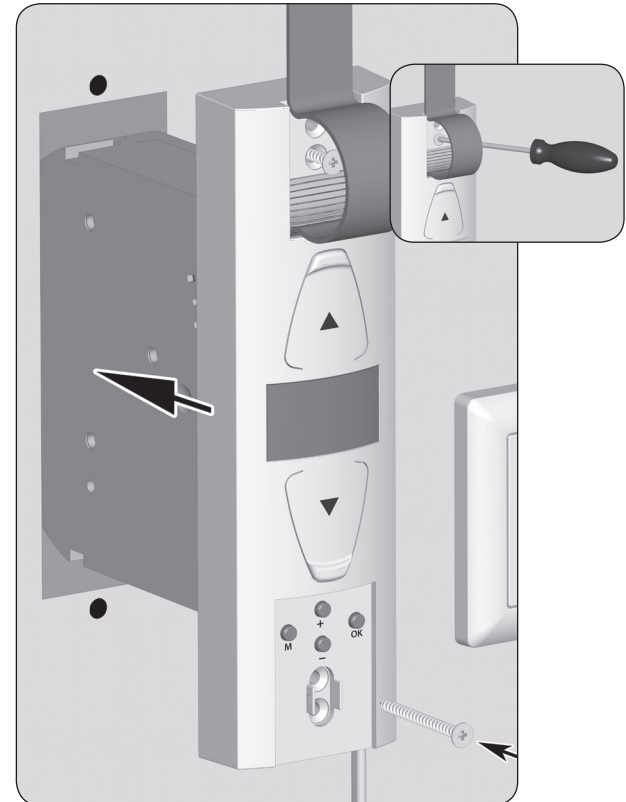

- Den Lichtsensor montieren (nicht im Lieferumfang, s. Seite 58, Zubehör).
 - Stecken Sie die den Stecker des Lichtsensors in die vorgesehene Anschlussbuchse an der Unterseite des superrollo GW250 / GW255.
 - Befestigen Sie anschließend den Lichtsensor mit dem Saugnapf an der Fensterscheibe.



Die Position des Lichtsensors an der Fensterscheibe legt fest, bis wohin sich der Rollladen bei Sonneneinfall schließen soll.

- Stecken Sie den Netzstecker wieder in die 230 V / 50 Hz Netzsteckdose.



Lassen Sie die untere Abdeckblende solange geöffnet, bis alle Einstellungen abgeschlossen sind.

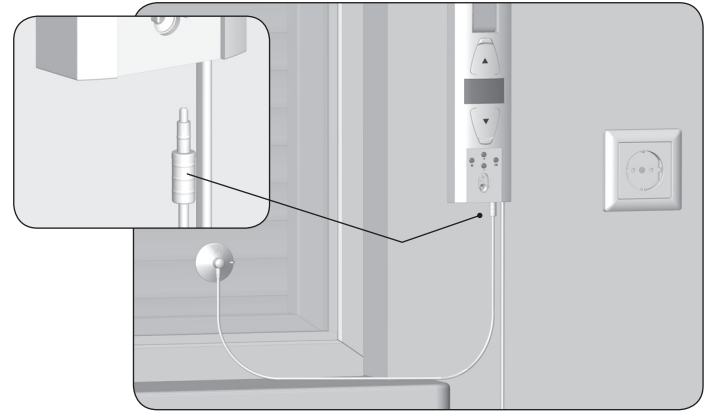

i 12. Einführung zum Öffnen und Einstellen der Funktionen

1. **M**

Öffnen Sie das Hauptmenü.



Durch Drücken der Menü-Taste in der Normalanzeige, öffnet sich das Hauptmenü.

2. **+** / **-**

Wählen Sie das gewünschte Menü aus.



Das ausgewählte Menü wird durch ein blinkendes Symbol angezeigt.

3. **OK**

Öffnen Sie das ausgewählte Menü durch Drücken der OK-Taste, s. Beispiel.



OFF blinkt.

4. **+** / **-**

Nehmen Sie die gewünschte Einstellung vor (z.B. On).



5. **OK**

Durch Bestätigen der Einstellung gelangen Sie zurück zum Hauptmenü.



6. **M**

Zurück zur Normalanzeige



Durch kurzes Tippen der Menü-Taste gelangt man immer einen Menüschritt zurück.

Bei einer Erstinbetriebnahme oder nach einem Software-reset (s. Seite 47) wird automatisch der Installationsassistent gestartet.

Mit Hilfe des Installationsassistenten werden Sie durch die ersten Grundeinstellungen geführt.



Nach einem Netzausfall wird der Installationsassistent ebenfalls zur Korrektur des Datums und der Uhrzeit gestartet.

Den Installationsassistenten neu starten

Solange der Installationsassistent noch nicht beendet ist, kann er durch Drücken der Menü-Taste wieder neu gestartet werden.

Betriebsbereitschaft

Der superrollo GW250/GW255 ist nach dem Beenden des Installationsassistenten betriebsbereit.

Im Hauptmenü können Sie jederzeit Ihre Einstellungen verändern oder weitere Einstellungen vornehmen.

Wichtige Hinweise zur Einstellung der Endpunkte

Damit der Rollladen oben und unten an der von Ihnen gewünschten Stelle stehenbleibt, müssen die Endpunkte eingestellt werden.

Sie müssen unbedingt beide Endpunkte einstellen, sonst kann es zu Funktionsstörungen kommen.



Ohne Endpunkteinstellung läuft der superrollo GW250/GW255 nur solange, wie eine der beiden Bedientasten gedrückt wird.

Ohne Endpunkteinstellung bleiben die Automatikfunktionen gesperrt.

i 13. Erstinbetriebnahme mit dem Installationsassistenten

1. Nach dem Einstecken der Netzsteckers erscheint der Installationsassistent.



Alle Symbole und Ziffern in der Anzeige blinken.

2. Aktivieren Sie die Uhrzeiteinstellung.



3. / Stellen Sie die aktuelle Uhrzeit (Stunden: Minuten) ein und bestätigen Sie jede Einstellung.

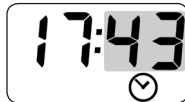

4. / Stellen Sie das aktuelle Datum (Tag. Monat) ein und bestätigen Sie jede Einstellung.



5. / Stellen Sie das aktuelle Jahr ein und bestätigen Sie die Einstellung.





6. Als nächstes müssen Sie den oberen Endpunkt einstellen, siehe nächste Seite.

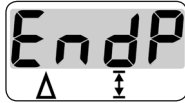

i 13. Erstinbetriebnahme mit dem Installationsassistenten

6. Stellen Sie den oberen Endpunkt ein.





6.1  Die Auf-Taste drücken und gedrückt halten.

Der Rollladen fährt hoch.

6.2 Straffen Sie das Gurtband etwas, bis es durch das Rollladengewicht gespannt wird.

6.3  Die Auf-Taste loslassen, sobald der Rollladen die gewünschte Position für den oberen Endpunkt erreicht hat.

Der Rollladen stoppt.

6.4  /  Falls nötig, können Sie den oberen Endpunkt noch einmal korrigieren.

6.5  Speichern Sie den oberen Endpunkt.

ACHTUNG!

Die falsche Einstellung des oberen Endpunktes kann zur Überlastung bzw. zur Zerstörung des superrollo GW250 / GW255 bzw. des Antriebs führen.

- ◆ Stellen Sie den oberen Endpunkt nicht ganz bis zum Anschlag ein.
- ◆ Lassen Sie die Auf-Taste rechtzeitig los und fahren Sie nicht über den jeweiligen Endpunkt hinaus.

7.

Als nächstes müssen Sie den unteren Endpunkt einstellen, siehe nächste Seite.

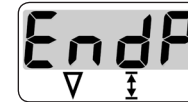

Achten Sie beim Einstellen des unteren Endpunktes darauf, dass das Gurtband beim Erreichen des Endpunktes nicht zu schlaff wird.

i 13. Erstinbetriebnahme mit dem Installationsassistenten

7. Stellen Sie den unteren Endpunkt ein.

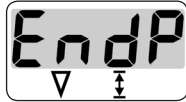



7.1  Die Ab-Taste drücken und gedrückt halten.

Der Rollladen fährt herunter.

7.2  Die Ab-Taste loslassen, sobald der Rollladen die gewünschte Position für den unteren Endpunkt erreicht hat.

Der Rollladen stoppt.

7.3  /  Falls nötig, können Sie den unteren Endpunkt noch einmal korrigieren.

7.4  Speichern Sie den unteren Endpunkt.



Nach einiger Zeit müssen Sie eventuell die Endpunkte neu einstellen, da es im laufenden Betrieb zu einer Verlängerung des Gurtbandes kommen kann, s. Seite 45.

8. Nach der letzten Einstellung erscheint die Normalanzeige.







Der superrollo GW250/GW255 ist jetzt betriebsbereit.



14. Manuelle Bedienung

Die Bedienung von Hand ist in jeder Betriebsart möglich und hat Vorrang vor den programmierten Automatikfunktionen.

1.  Den Rollladen öffnen.
Der Rollladen fährt nach einem kurzen Tastendruck bis zum oberen Endpunkt.
2.  oder  Den Rollladen zwischenzeitlich stoppen.
3.  Den Rollladen schließen.
Der Rollladen fährt nach einem kurzen Tastendruck bis zum unteren Endpunkt.

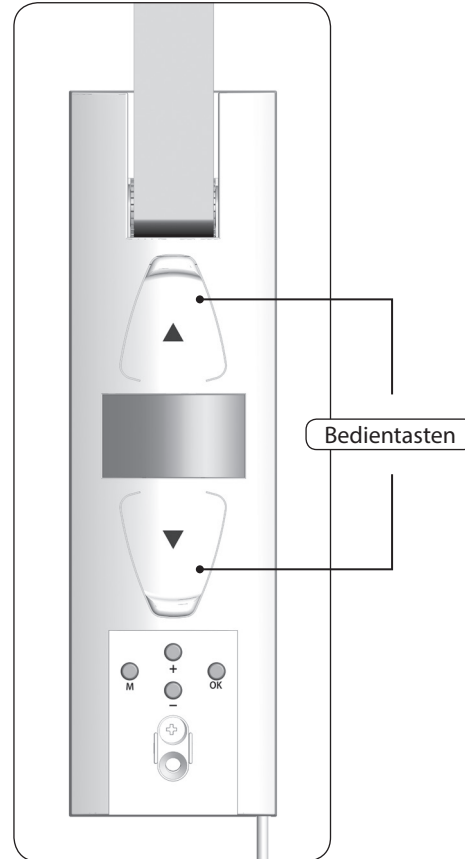

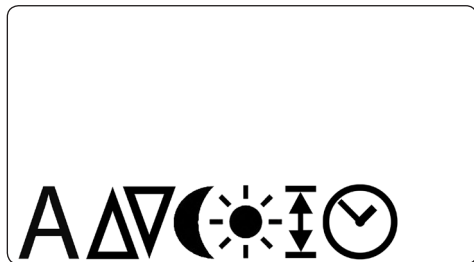

Im Hauptmenü können Sie alle Funktionen des superrollo GW250 / GW255 aufrufen und einstellen.



Im Hauptmenü ist keine manuelle Bedienung möglich.

- ◆ Während der Einstellungen werden keine automatischen Schaltbefehle ausgeführt.
- ◆ Erfolgt ca. 60 Sekunden lang keine Eingabe, wechselt die Anzeige automatisch wieder in die Normalanzeige.

Funktionen im Hauptmenü

Pos.	Symbol	Beschreibung
1)	A	Automatikbetrieb
2)	△▽	Schaltzeiten (Öffnungs- /Schließzeit)
3)	☾	Abenddämmerungsautomatik (mit Lichtsensor)
4)	☀	Sonnenautomatik (mit Lichtsensor)
5)	↕	Endpunkteinstellung
6)	🕒	Uhrzeit und Datum

Automatikbetrieb ein [On]

- ◆ Alle zuvor eingestellten Automatikfunktionen sind aktiv.
- ◆ Auch im Automatikbetrieb ist eine manuelle Bedienung möglich.

Automatikbetrieb aus [OFF]

- ◆ Alle zuvor eingestellten Automatikfunktionen sind deaktiviert.
- ◆ In der Normalanzeige sind alle Automatiksymbole ausgeschaltet.

1. **M** Öffnen Sie das Hauptmenü.

2. **+** / **-** Wählen Sie den Automatikbetrieb aus und öffnen Sie das Menü.

OK



3. **+** / **-** Stellen Sie die gewünschte Funktion ein und bestätigen Sie die Einstellung.

OK



On = Automatik ein

OFF = Automatik aus

4. Nach der Bestätigung mit **[OK]** erscheint wieder das Hauptmenü.





15.2 Schaltzeiten (Öffnungs- und Schließzeiten) einstellen

DE

Damit sich Ihr Rollladen zu der von Ihnen gewünschten Zeit automatisch öffnet oder schließt, können Sie am superrollo GW250 / GW255 vier verschiedene Öffnungs- und Schließzeiten einstellen.

Sie können folgende Schaltzeiten einstellen:

Gültig von Montag bis Freitag:

1 x Öffnungszeit [▲] + 1 x Schließzeit [▼]

Gültig für Samstag und Sonntag:

1 x Öffnungszeit [▲] + 1 x Schließzeit [▼]



Die verschiedenen Schaltzeiten werden automatisch nacheinander aufgerufen.

- ◆ Durch das Einstellen der Schaltzeiten wird automatisch der Automatikbetrieb eingeschaltet.

Deaktivieren der Schaltzeiten [OFF]

Jede Schaltzeit lässt sich einzeln deaktivieren.

Beim Einstellen der Stunden erscheint zwischen 23:00 Uhr und 0:00 Uhr der Wert OFF in der Anzeige.

Beispiel:



OFF = Schaltzeit aus

1. **M** Öffnen Sie das Hauptmenü.
2. **+** / **-** Wählen Sie die Schaltzeiten aus und öffnen Sie das Menü.



OK





15.2 Schaltzeiten (Öffnungs- und Schließzeiten) einstellen

3. Eine Öffnungszeit [▲] für Montag bis Freitag einstellen:

- 3.1  /  Stellen Sie die gewünschte Öffnungszeit (Stunden:Minuten) ein und bestätigen Sie jede Einstellung.



OK



OK



4. Eine Schließzeit [▼] für Montag bis Freitag einstellen:

- 4.1  /  Stellen Sie die gewünschte Schließzeit (Stunden:Minuten) ein und bestätigen Sie jede Einstellung.



OK

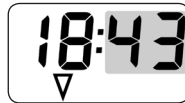

OK



5. Eine Öffnungszeit [▲] und eine Schließzeit [▼] Samstag und Sonntag einstellen:

- 5.1  /  Stellen Sie die gewünschten Schaltzeiten wie in Pkt. 3.1 und Pkt. 4.1 gezeigt ein.

OK



OK



6. Nach der letzten Einstellung erscheint wieder das Hauptmenü.





15.3 Die Abenddämmerungsautomatik einstellen

DE

Die Abenddämmerungsautomatik bewirkt ein automatisches Schließen des Rollladens bis zum unteren Endpunkt.

Abenddämmerungsautomatik mit angeschlossenem Lichtsensor

Bei Eintritt der Dämmerung senkt sich der Rollladen nach ca. 10 Sekunden bis zum unteren Endpunkt. Der Rollladen öffnet sich erst wieder bei Erreichen der eingestellten Öffnungszeit oder nach einem manuellen Auf-Befehl.

Der gewünschte Dämmerungsgrenzwert ist einstellbar.

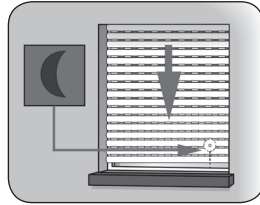

Die Abenddämmerungsautomatik wird nur einmal täglich ausgeführt.

- ◆ Beim Einstellen der Abenddämmerungsautomatik wird automatisch der Automatikbetrieb eingeschaltet.
- ◆ Montage des Lichtsensors, s. Seite 42, Sonnenautomatik.

1. **M** Öffnen Sie das Hauptmenü.

2. **+** / **-** Wählen Sie die Abenddämmerungsautomatik aus und öffnen Sie das Menü.

OK



3. **+** / **-** Schalten Sie die Abenddämmerungsautomatik ein und bestätigen Sie die Eingabe.

OK





On = Abenddämmerungsautomatik ein

OFF = Abenddämmerungsautomatik aus



15.3 Die Abenddämmerungsautomatik einstellen

4. Den Dämmerungsgrenzwert einstellen:

4.1  /  Stellen Sie den gewünschten Grenzwert ein.

IST-Wert

Aktuell gemessene Helligkeit (z. B. 10).
„-“ = zu hell



SOLL-Wert

Einstellbarer Grenzwert

01 = sehr dunkel, ca. 2 Lux

15 = weniger dunkel, ca. 50 Lux

Wird der Grenzwert durch die Dämmerung unterschritten, schließt sich der Rollladen.

4.2 

Zurück zum Hauptmenü.





15.4 Die Sonnenautomatik einstellen

Die Sonnenautomatik ermöglicht Ihnen, zusammen mit dem Lichtsensor, die helligkeitsabhängige Steuerung Ihres Rollladens. Dazu wird der Lichtsensor mit einem Saugnapf an der Fensterscheibe befestigt und über einen Stecker mit dem superrollo GW250 / GW255 verbunden.

Funktion der Sonnenautomatik

Automatisches Ab- und Auffahren nach Überschreiten eines eingestellten Grenzwertes. Die Endstellung des Rollladens ist durch die Position des Lichtsensors an der Fensterscheibe frei wählbar.



Beachten Sie das Sonnensymbol in der Normalanzeige.

- ◆ Bei aktiver Sonnenautomatik blinkt das Sonnensymbol in der Normalanzeige, sobald Sonne erkannt wird.
- ◆ Beim Einstellen der Sonnenautomatik wird automatisch der Automatikbetrieb eingeschaltet.



Montagebeispiel

Die Sonnenautomatik wird nach den folgenden Ereignissen beendet und gegebenenfalls neu gestartet:

- ◆ Nach einer manuellen Betätigung.
- ◆ Nach der Ausführung einer Automatikfunktion.
- ◆ Nach Erreichen des oberen Endpunktes.



15.4 Die Sonnenautomatik einstellen

Automatischer Tieflauf

Erkennt der Lichtsensor 10 Minuten lang ununterbrochen Sonne, senkt sich der Rollladen, bis sein Schatten den Lichtsensor bedeckt.

Automatisches Freiziehen

Nach ca. 20 Minuten fährt der Rollladen automatisch ein Stück hoch, um den Sensor freizugeben. Bei weiterer Sonneneinstrahlung bleibt der Rollladen in dieser Position stehen. Fällt die Helligkeit unter den eingestellten Grenzwert, fährt er bis zum oberen Endpunkt zurück.



Bei wechselnden Wetterbedingungen können die zuvor genannten Verzögerungszeiten überschritten werden.

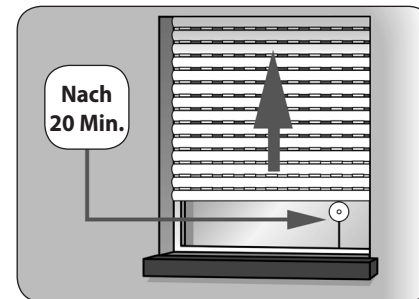
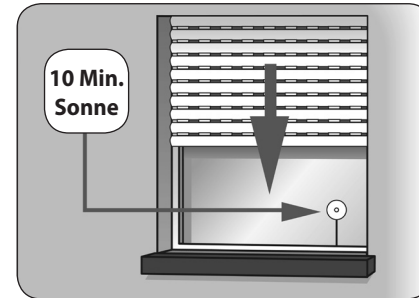



15.4 Die Sonnenautomatik einstellen

DE

1. **M** Öffnen Sie das Hauptmenü.

2. **+** / **-** Wählen Sie die Sonnenautomatik aus und öffnen Sie das Menü.

OK



3. **+** / **-** Schalten Sie die Sonnenautomatik ein und bestätigen Sie dies.

OK



On = Sonnenautomatik ein

OFF = Sonnenautomatik aus

4. **Den Sonnengrenzwert einstellen:**

4.1 **+** / **-** Stellen Sie den gewünschten Grenzwert ein.

IST-Wert

Aktuell gemessene Helligkeit (z. B. 37).

„-“ = zu dunkel



SOLL-Wert

Einstellbarer Grenzwert

31 = wenig Sonne, ca. 2000 Lux

45 = viele Sonne, ca. 20000 Lux

4.2 **OK** Zurück zum Hauptmenü.





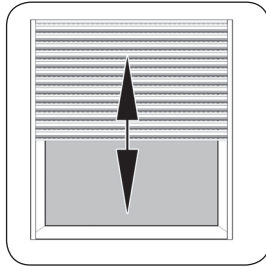

15.5 Endpunkte einstellen

1.  oder  Fahren Sie den Rollladen zuerst in die Mittelstellung.



2.  Öffnen Sie das Hauptmenü.

3.  /  Wählen Sie die Endpunkte aus und öffnen Sie das Menü.





Einstellreihenfolge

Den oberen Endpunkt einstellen, s. Seite 33.

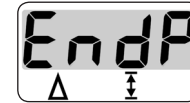

Den unteren Endpunkt einstellen, s. Seite 34.

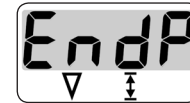



15.6 Uhrzeit und Datum einstellen

1. **M** Öffnen Sie das Hauptmenü.
2. **+** / **-** Wählen Sie Uhrzeit und Datum aus und öffnen Sie das Menü.

OK



Einstellreihenfolge

Die Uhrzeit (Stunden : Minuten)
einstellen, s. Seite 32.

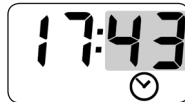

Das Datum (Tag. Monat) einstellen,
s. Seite 32.



Das Jahr einstellen,
s. Seite 32.



Bei Bedarf können Sie alle Einstellungen löschen und den Auslieferungszustand des superrollo GW250/GW255 wieder herstellen.

1. Entfernen Sie die Abdeckblende von den unteren Montageschrauben und Einstelltasten.



2. **M** + **OK** + **+** + **-**

Die vier Tasten gleichzeitig 4 Sekunden lang drücken.

3. Danach wird die Softwareversion des superrollo GW250/GW255 angezeigt.



Beispiel

4. Nach vier Sekunden leuchten alle Symbole im Display auf.



5. Die Tasten loslassen, danach sind alle Einstellungen gelöscht und der Installationsassistent erscheint automatisch.



6. Beginnen Sie mit den Einstellungen im Installationsassistenten, s. Seite 31.

i 17. Den superrollo GW250 / GW255 ausbauen (z. B. bei Umzug)

DE

1. Entfernen Sie die Abdeckblende von den unteren Montageschrauben und Einstelltasten.

2. **M** + **OK** + **+** + **-**

Alle Einstellungen löschen. Die Tasten gleichzeitig 4 Sekunden lang drücken.

3.  Den Rollladen vollständig schließen.

4.  Die Ab-Taste weiter drücken und halten.

5. Ziehen Sie dabei das Gurtband soweit wie möglich oben aus dem superrollo GW250 / GW255 heraus.

6.  Ziehen Sie den Netzstecker aus der Steckdose.

7. Lösen Sie danach die Montageschrauben und ziehen Sie den superrollo GW250 / GW255 vollständig aus dem Gurtkasten.

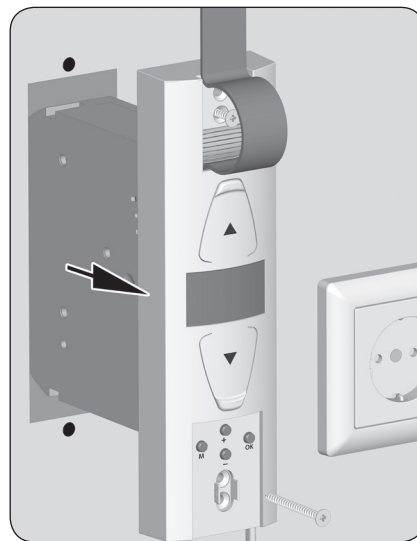
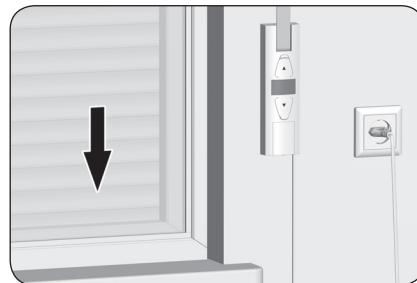

i 17. Den superrollo GW250 / GW255 ausbauen (z. B. bei Umzug)

8. Entfernen Sie die Wickelradfachabdeckung.
9. Kontrollieren Sie die Position des Befestigungshakens.
10. Fahren Sie wenn nötig, den Befestigungshaken in eine leicht zugängliche Position.

⚠ VORSICHT!

Es besteht Verletzungsgefahr durch das Wickelrad.

- ◆ Fassen Sie nicht bei laufendem Motor in das Wickelradfach.
- ◆ Ziehen Sie immer den Netzstecker, bevor Sie in das Wickelradfach fassen.

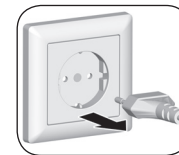
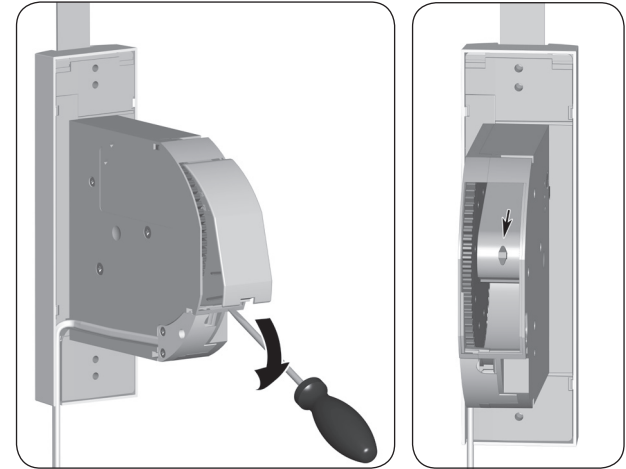

11. Ziehen Sie zum Schluss den Netzstecker wieder aus der Steckdose.
12. Lösen Sie das Gurtband vom Befestigungshaken und ziehen Sie es vollständig vorne aus dem superrollo GW250 / GW255 heraus.

Sollte der superrollo GW250/GW255 einmal ausfallen und der Motor nicht mehr laufen, können Sie mit Hilfe der Getriebeentriegelung das Gurtband vollständig aus dem Gurtwickler ziehen, ohne es zerschneiden zu müssen.

1.

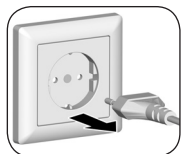

Ziehen Sie den Netzstecker aus der Steckdose.

2.

Demontieren Sie den superrollo GW250/GW255 wie zuvor auf Seite 48 gezeigt.

! WARNUNG!

Es besteht Verletzungsgefahr, da der Rollladen ungebremst herunterfallen kann.

- ◆ Sichern Sie den Rollladen gegen herunterfallen.
- ◆ Halten Sie das Gurtband gut fest, damit der Rollladen nicht ungebremst herunterfällt.
- ◆ Lassen Sie sich beim Entriegeln von einer zweiten Person helfen.

3. Entriegeln Sie das Getriebe mit Hilfe der beiliegenden Entriegelungsklammer. Beim Drücken müssen Sie einen kleinen Widerstand überwinden.

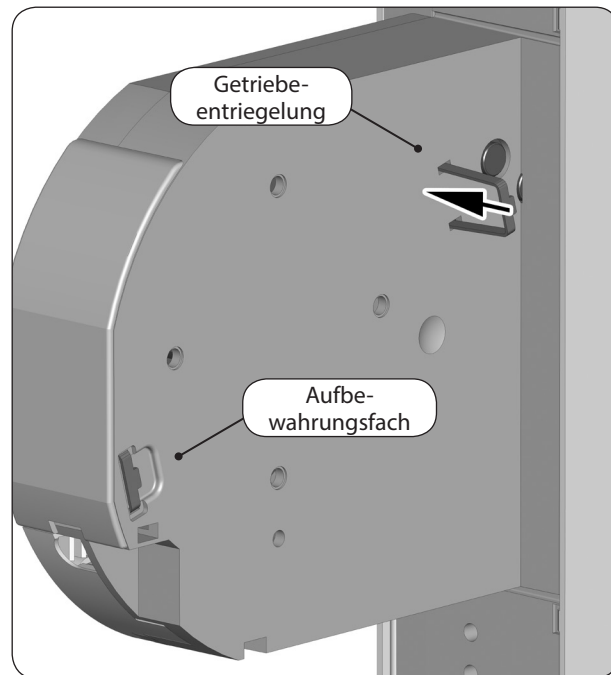

superrollo GW250

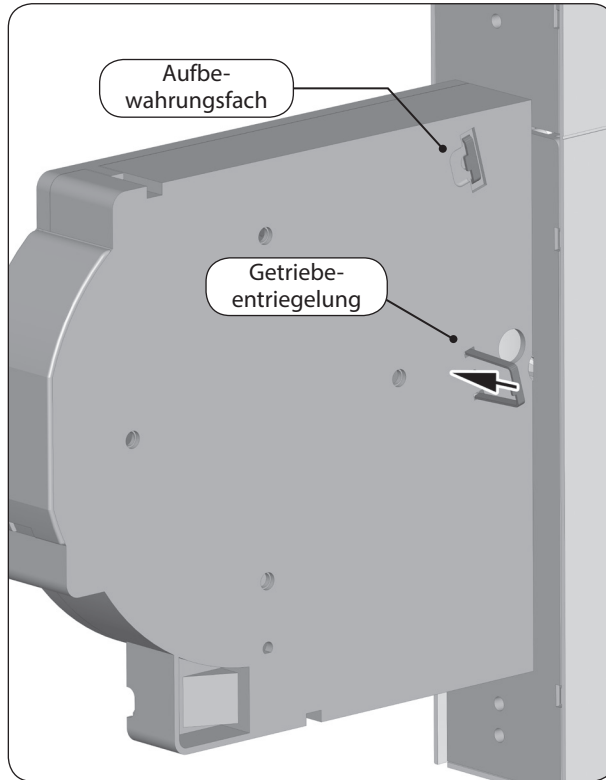

superrollo GW255

4. Halten Sie die Entriegelungsklammer gedrückt und ziehen Sie anschließend das Gurtband soweit wie möglich aus dem superrollo GW250 / GW255 heraus.
5. Lösen Sie das Gurtband vom Befestigungshaken und ziehen Sie es vollständig aus dem superrollo GW250 / GW255.
6. Stecken Sie die Entriegelungsklammer wieder zurück in das Aufbewahrungsfach.

Störung	Mögliche Ursache / Lösung
... der superrollo GW250 / GW255 keine Funktion zeigt?	Überprüfen Sie die Stromversorgung inkl. Anschlusskabel und Anschlussstecker.
... der superrollo GW250 / GW255 zur eingestellten Schaltzeit nicht reagiert?	<p>a) Eventuell hat es einen Netzausfall gegeben, s. Seite 14. Stellen Sie Uhrzeit und Datum mit Hilfe des Installationsassistenten neu ein, s. Seite 32.</p> <p>b) Eventuell ist der Automatikbetrieb deaktiviert. Schalten Sie den Automatikbetrieb ein, s. Seite 37.</p>
... der Rollladen an den eingestellten Endpunkten nicht mehr stehen bleibt?	Möglicherweise haben sich die Endpunkte durch die Banddehnung verstellt. Stellen Sie die Endpunkte neu ein, s. Seite 33.
... der Rollladen stehen bleibt sobald die Bedientaste losgelassen wird?	Bei Erstinstallation oder nach einem Reset sind keine Endpunkte eingestellt. In diesen Fällen müssen Sie die Endpunkte mit Hilfe des Installationsassistenten einstellen, s. Seite 31.
... der superrollo GW250 / GW255 falsch herum läuft?	Möglicherweise ist das Gurtband falsch herum auf das Wickelrad aufgelegt, s. Seite 26.
... der Rollladen im Hochlauf plötzlich stehen bleibt?	<p>a) Der Antrieb ist möglicherweise blockiert, z. B. durch Festfrieren des Rollladens oder andere Hindernisse.</p> <p>b) Eventuell ist der Rollladen nicht leichtgängig genug. Überprüfen Sie den Rollladen bzw. die Rollladenführung.</p> <p>c) Der Rollladen ist möglicherweise zu schwer. Die maximale Zugkraft des Gurtwicklers wurde überschritten, s. Seite 55.</p>

Störung	Mögliche Ursache / Lösung
... der Rollladen im Tieflauf stehen bleibt?	<p>a) Der Rollladen ist eventuell auf ein Hindernis gelaufen. Fahren Sie den Rollladen wieder hoch und entfernen Sie das Hindernis.</p> <p>b) Die Lamellen haben sich verschoben. Fahren Sie wenn möglich den Rollladen wieder hoch und richten Sie die Lamellen aus.</p> <p>c) Der Rollladen schleift im Rollladenkasten oder am Fensterahmen durch fehlende Andruckrollen oder durch loses Dämmmaterial das den Rollladen verkeilt. Öffnen Sie den Rollladenkasten und beseitigen Sie den Fehler. Schmieren Sie schwergängige Stellen mit Gleitwachs ein.</p> <p>d) Der Rollladen ist möglicherweise zu leicht. Beschweren Sie den Rollladen indem Sie z. B. in die unterste Lamelle ein Flacheisen einschieben.</p>
... die Temperaturanzeige im Display erscheint und der superrollo GW250/GW255 sich weder Auf- noch Abfahren lässt?	<p>Die max. Laufzeit des Antriebs wurde überschritten, s. Seite 15/18.</p> <p>Der Motor ist zu heiß, nach ca. 1 Stunde ist der Gurtwickler wieder voll betriebsbereit.</p>
... der superrollo GW250/GW255 manuell oder automatisch nicht mehr ordnungsgemäß reagiert?	<p>Der superrollo GW250/GW255 ist nicht mehr betriebsbereit. Führen Sie einen Software-Rest gemäß Seite 47 durch und testen Sie den superrollo GW250/GW255 mit den Werkseinstellungen.</p>

Wartung

 **VORSICHT!**

Eine mangelhafte Wartung kann zur Gefährdung von Personen durch Beschädigung Ihres superrollo GW250 / GW255 und der Rollladenanlage führen.

- ◆ Kontrollieren Sie bitte regelmäßig den superrollo GW250/GW255 und alle Komponenten Ihrer Rollladenanlage auf Beschädigung.
 - Prüfen Sie den superrollo GW250/GW255 regelmäßig auf korrekte Funktion.
 - Der Behang darf nicht beschädigt sein.
 - Das Gurtband darf nicht ausfransen.
 - Die Umlenkrolle am Rollladenkasten muss immer leichtgängig sein.
 - Der Wickelteller im Rollladenkasten muss fest und stabil sein. Er kann nach längerem Einsatz seine Festigkeit verlieren.
- ◆ Lassen Sie beschädigte Komponenten von einem Rollladenfachbetrieb austauschen.

Pflege

Sie können den superrollo GW250/GW255 mit einem angefeuchteten Tuch reinigen. Verwenden Sie bitte keine aggressiven oder scheuernden Reinigungsmittel.

1

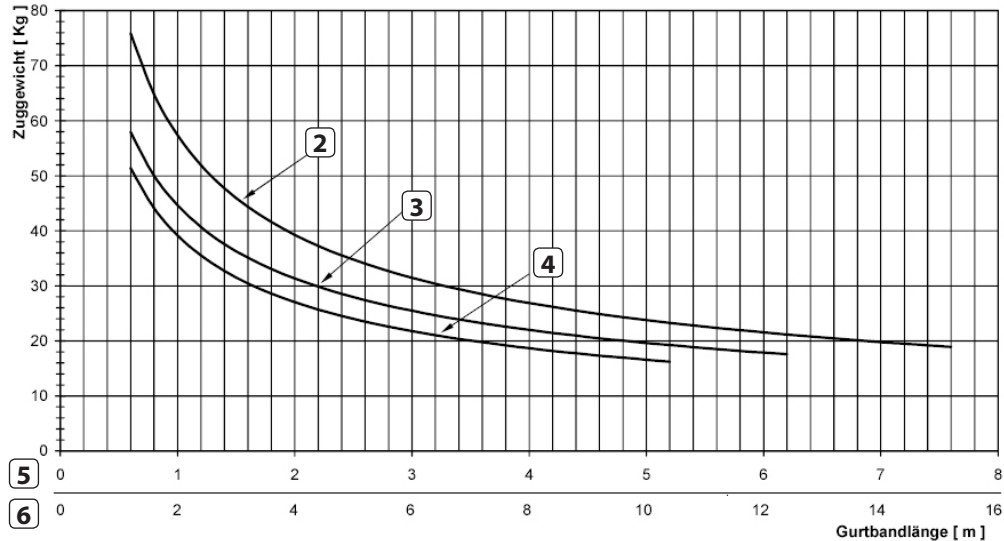

5

6

1 Zuggewicht [Kg]

2 Gurtbanddicke 1,0 mm

3 Gurtbanddicke 1,3 mm

4 Gurtbanddicke 1,5 mm

5 Gurtbandlänge [m] für superrollo GW250

6 Gurtbandlänge [m] für superrollo GW255

Pos.	Beschreibung	Status / Einstellungen
1)	Automatikbetrieb	Ein
2)	Schaltzeiten (Öffnungs- /Schließzeit)	Ein
3)	Öffnungszeit (Montag bis Freitag)	7:00 Uhr
4)	Schließzeit (Montag bis Freitag)	20:00 Uhr
5)	Öffnungszeit (Samstag und Sonntag)	8:00 Uhr
6)	Schließzeit (Samstag und Sonntag)	22:00 Uhr
7)	Abenddämmerungsautomatik	OFF (Aus)
8)	Abenddämmerungsgrenzwert	07
9)	Sonnenautomatik	OFF (Aus)
10)	Sonnengrenzwert	43
11)	Uhrzeit / Datum	12:00 Uhr / 15.08.2015

Der elektrische Rollladen-Gurtwickler **superrollo GW250/GW255** (Art.-Nr.: SR10250/SR10255) erfüllt die Anforderungen der geltenden europäischen und nationalen Richtlinien:



2006/42/EG
Maschinenrichtlinie
2014/30/EU
EMV-Richtlinie

Die Konformität wurde nachgewiesen, die entsprechenden Erklärungen und Unterlagen sind beim Hersteller hinterlegt.

superrollo Hausautomatisierung GmbH

Gewerbepark 1

01156 Dresden (Deutschland)

Sonnen-/Dämmerungssensor ZB30

Sie können den superrollo GW250 / GW255 zusätzlich mit einem Sonnen-/Dämmerungssensor ausrüsten.

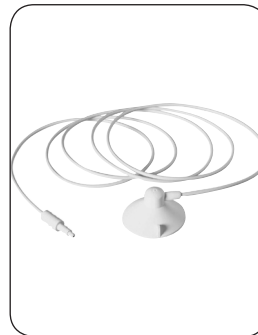

Art.-Nr. SR70030

Die superrollo Hausautomatisierung GmbH gibt eine 24-monatige Garantie für Neugeräte, die entsprechend der Einbauanleitung montiert wurden. Von der Garantie abgedeckt sind alle Konstruktionsfehler, Materialfehler und Fabrikationsfehler.

Ihre gesetzlichen Gewährleistungsansprüche bleiben von dieser Garantie unberührt.

Ausgenommen von der Garantie sind:

- ◆ Fehlerhafter Einbau oder Installation
- ◆ Nichtbeachtung der Einbau- und Bedienungsanleitung
- ◆ Unsachgemäße Bedienung oder Beanspruchung
- ◆ Äußere Einwirkungen wie Stöße, Schläge oder Witterung
- ◆ Reparaturen und Abänderungen von dritten, nicht autorisierten Stellen
- ◆ Verwendung ungeeigneter Zubehörteile
- ◆ Schäden durch unzulässige Überspannungen (z. B. Blitzeinschlag)
- ◆ Funktionsstörungen durch Funkfrequenzüberlagerungen und sonstige Funkstörungen

Voraussetzung für die Garantie ist, dass das Neugerät bei einem unserer zugelassenen Fachhändler erworben wurde. Dies ist durch Vorlage einer Rechnungskopie nachzuweisen.

Innerhalb der Garantiezeit auftretende Mängel beseitigt superrollo Hausautomatisierung GmbH kostenlos entweder durch Reparatur oder durch Ersatz der betreffenden Teile oder durch Lieferung eines gleichwertigen oder neuen Ersatzgerätes. Durch Ersatzlieferung oder Reparatur aus Garantiegründen tritt keine generelle Verlängerung der ursprünglichen Garantiezeit ein.

superrollo Hausautomatisierung GmbH

Gewerbepark 1

01156 Dresden (Deutschland)

www.superrollo-online.de

Service Hotline: 01807 001-655*

* 30 Sekunden kostenlos, danach 14 ct/Minute aus dem
dt. Festnetz bzw. max. 42 ct/Minute aus dem dt. Mobilfunknetz.