

44423080	<b>DATENBLATT</b>	
Gültig ab: 17.09.2018	<b>EPIC® M17 POWER A3</b>	

### Beschreibung:

Gerätesteckverbinder zur Vorderwand Montage gewinkelt drehbar  
 SPEEDCON-Verriegelung, M17  
 Polzahl: 3+PE, 5+PE, 6+PE; 7+PE, 3+PE+5  
 Kontaktart: Stift/Buchse, Crimpanschluss  
 Dichtung: O-Ring axial  
 Geschirmt: ja  
 Flanschmaß: 25,75 mm x 25,75 mm



### Produktvarianten:

Artikel Nummer	Typ	Polbild	VPE
44423085	Buchse	3+PE	5 Stück
44423080	Stift	3+PE	5 Stück
44423086	Buchse	5+PE	5 Stück
44423081	Stift	5+PE	5 Stück
44423087	Buchse	6+PE	5 Stück
44423082	Stift	6+PE	5 Stück
44423088	Buchse	7+PE	5 Stück
44423083	Stift	7+PE	5 Stück
44423089	Buchse	3+PE+5	5 Stück
44423084	Stift	3+PE+5	5 Stück

### Allgemeine Kennwerte:

Steckverbinder-Bauform	Gerätestecker
Polbilder	3+PE; 5+PE; 6+PE; 7+PE; 3+PE+5
Steckverbinder Verriegelung	Speedcon
Montageart	Vorderwand: 4 x Ø 2,7 mm
Anschlussart	Crimp
Obere Grenztemperatur	+ 125 °C
Untere Grenztemperatur	- 40 °C
Material Kontakt	CuZn (Messing)
Kontaktoberfläche	Au (Gold)
Material Isolierkörper	PA
Material Gehäuse	Zinkdruckguß vernickelt
Material Kabelabdichtung	FPM
Schutzart	IP 67
Verschmutzungsgrad	3
Überspannungskategorie	III
Mechanische Lebensdauer	>100 Steckzyklen

Ersteller: STKU3/PDP Freigegeben: IVSE1/PDP	Dokument: DB44423080DE Version: 01	Seite 1 von 7
--	---------------------------------------	---------------

44423080	<b>DATENBLATT</b>	
Gültig ab: 17.09.2018	<b>EPIC® M17 POWER A3</b>	

## Version 3+PE

### Elektrische Kennwerte:

Bemessungsspannung	630 V
Bemessungs-Stoßspannung	6000 V
Bemessungsstrom (25°C)	20 A
Kontaktdurchmesser	2 mm
Anschluss-Querschnitt (mm)	0,25 mm <sup>2</sup> – 2,5 mm <sup>2</sup>

### Polbild:

Buchse

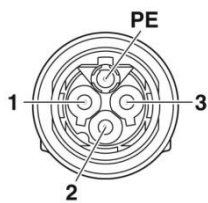

Stecker

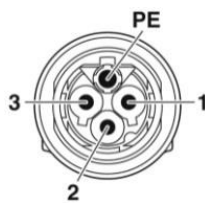

### Derating:

Diagramm

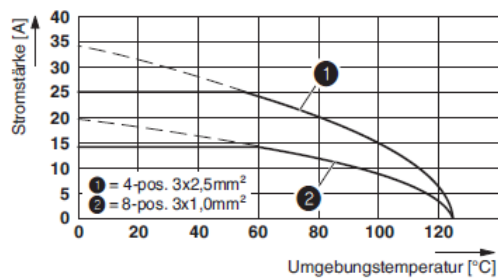

### Dämpfung:

Diagramm

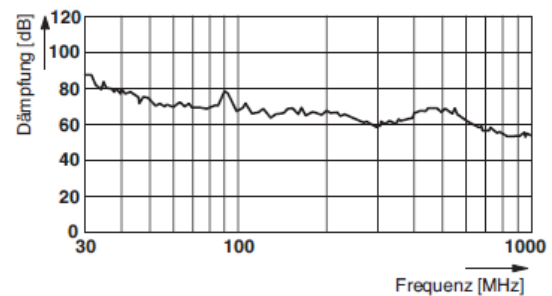

### Passende Buchsenkontakte (Kontakte separat bestellen)



Lapp Art. Nr.	Beschreibung
44423120:	Crimpkontakt, gedreht, Kontaktdurchmesser: 2 mm, Crimpbereich: 0,25 mm <sup>2</sup> ...1 mm <sup>2</sup>
44423121:	Crimpkontakt, gedreht, Kontaktdurchmesser: 2 mm, Crimpbereich: 1 mm <sup>2</sup> ...2,5 mm <sup>2</sup>

### Passende Stiftkontakte (Kontakte separat bestellen)



Lapp Art. Nr.	Beschreibung
44423128:	Crimpkontakt, gedreht, Kontaktdurchmesser: 2 mm, Crimpbereich: 0,25 mm <sup>2</sup> ...1 mm <sup>2</sup>
44423129:	Crimpkontakt, gedreht, Kontaktdurchmesser: 2 mm, Crimpbereich: 1 mm <sup>2</sup> ...2,5 mm <sup>2</sup>

Ersteller: STKU3/PDP Freigegeben: IVSE1/PDP	Dokument: DB44423080DE Version: 01	Seite 2 von 7
--	---------------------------------------	---------------

44423080	<b>DATENBLATT</b>	
Gültig ab: 17.09.2018	<b>EPIC® M17 POWER A3</b>	

## Version 5+PE

### Elektrische Kennwerte:

Bemessungsspannung	630 V
Bemessungs-Stoßspannung	6000 V
Bemessungsstrom (25°C)	14 A
Kontaktdurchmesser	1 mm
Anschluss-Querschnitt (mm)	0,06 mm <sup>2</sup> – 1,0 mm <sup>2</sup>

### Polbild:

Buchse



Stecker



### Derating:

Diagramm

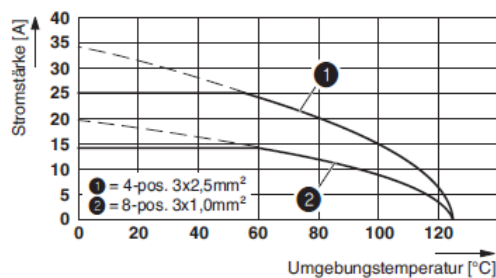

### Dämpfung:

Diagramm

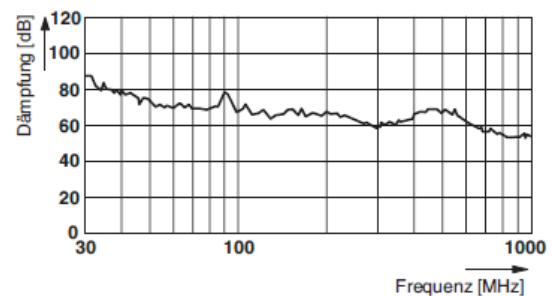

### Passende Buchsenkontakte (Kontakte separat bestellen)



Lapp Art. Nr.	Beschreibung
44423122:	Crimpkontakt, gedreht, Kontaktdurchmesser: 1 mm, Crimpbereich: 0,06 mm <sup>2</sup> ...0,25 mm <sup>2</sup>
44423123:	Crimpkontakt, gedreht, Kontaktdurchmesser: 1 mm, Crimpbereich: 0,34 mm <sup>2</sup> ...0,5 mm <sup>2</sup>
44423124:	Crimpkontakt, gedreht, Kontaktdurchmesser: 1 mm, Crimpbereich: 0,5 mm <sup>2</sup> ...1 mm <sup>2</sup>

### Passende Stiftkontakte (Kontakte separat bestellen)



Lapp Art. Nr.	Beschreibung
44423130:	Crimpkontakt, gedreht, Kontaktdurchmesser: 1 mm, Crimpbereich: 0,06 mm <sup>2</sup> ...0,25 mm <sup>2</sup>
44423131:	Crimpkontakt, gedreht, Kontaktdurchmesser: 1 mm, Crimpbereich: 0,34 mm <sup>2</sup> ...0,5 mm <sup>2</sup>
44423132:	Crimpkontakt, gedreht, Kontaktdurchmesser: 1 mm, Crimpbereich: 0,5 mm <sup>2</sup> ...1 mm <sup>2</sup>

Ersteller: STKU3/PDP Freigegeben: IVSE1/PDP	Dokument: DB44423080DE Version: 01	Seite 3 von 7
--	---------------------------------------	---------------

44423080	<b>DATENBLATT</b>	
Gültig ab: 17.09.2018	<b>EPIC® M17 POWER A3</b>	

## Version 6+PE

### Elektrische Kennwerte:

Bemessungsspannung	630 V
Bemessungs-Stoßspannung	6000 V
Bemessungsstrom (25°C)	14 A
Kontaktdurchmesser	1 mm
Anschluss-Querschnitt (mm)	0,06 mm <sup>2</sup> – 1,0 mm <sup>2</sup>

### Polbild:



### Derating:

Diagramm

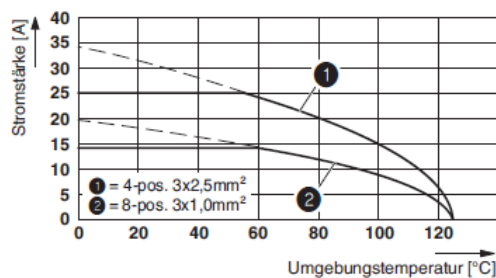

### Dämpfung:

Diagramm

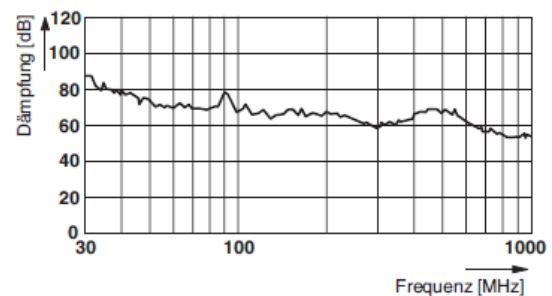

### Passende Buchsenkontakte (Kontakte separat bestellen)



Lapp Art. Nr.	Beschreibung
44423122:	Crimpkontakt, gedreht, Kontaktdurchmesser: 1 mm, Crimpbereich: 0,06 mm <sup>2</sup> ...0,25 mm <sup>2</sup>
44423123:	Crimpkontakt, gedreht, Kontaktdurchmesser: 1 mm, Crimpbereich: 0,34 mm <sup>2</sup> ...0,5 mm <sup>2</sup>
44423124:	Crimpkontakt, gedreht, Kontaktdurchmesser: 1 mm, Crimpbereich: 0,5 mm <sup>2</sup> ...1 mm <sup>2</sup>

### Passende Stiftkontakte (Kontakte separat bestellen)



Lapp Art. Nr.	Beschreibung
44423130:	Crimpkontakt, gedreht, Kontaktdurchmesser: 1 mm, Crimpbereich: 0,06 mm <sup>2</sup> ...0,25 mm <sup>2</sup>
44423131:	Crimpkontakt, gedreht, Kontaktdurchmesser: 1 mm, Crimpbereich: 0,34 mm <sup>2</sup> ...0,5 mm <sup>2</sup>
44423132:	Crimpkontakt, gedreht, Kontaktdurchmesser: 1 mm, Crimpbereich: 0,5 mm <sup>2</sup> ...1 mm <sup>2</sup>

Ersteller: STKU3/PDP Freigegeben: IVSE1/PDP	Dokument: DB44423080DE Version: 01	Seite 4 von 7
--	---------------------------------------	---------------

## Version 7+PE

### Elektrische Kennwerte:

Bemessungsspannung	630 V
Bemessungs-Stoßspannung	6000 V
Bemessungsstrom (25°C)	14 A
Kontaktdurchmesser	1 mm
Anschluss-Querschnitt (mm)	0,06 mm <sup>2</sup> – 1,0 mm <sup>2</sup>

### Polbild:

Buchse



Stecker

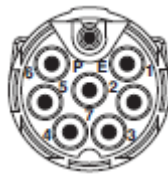

### Derating:

Diagramm

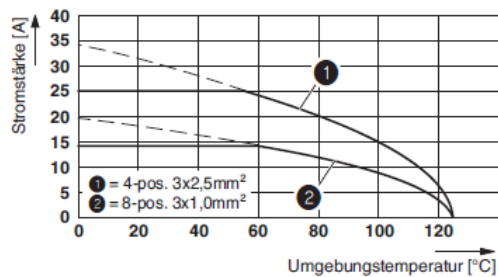

### Dämpfung:

Diagramm

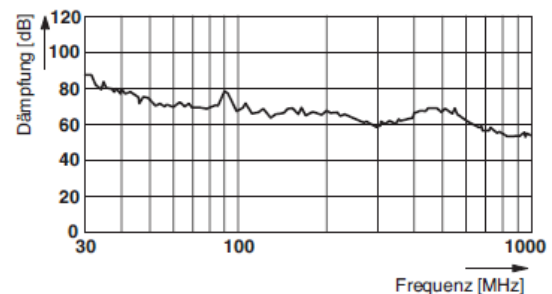

### Passende Buchsenkontakte (Kontakte separat bestellen)



Lapp Art. Nr.	Beschreibung
44423122:	Crimpkontakt, gedreht, Kontaktdurchmesser: 1 mm, Crimpbereich: 0,06 mm <sup>2</sup> ...0,25 mm <sup>2</sup>
44423123:	Crimpkontakt, gedreht, Kontaktdurchmesser: 1 mm, Crimpbereich: 0,34 mm <sup>2</sup> ...0,5 mm <sup>2</sup>
44423124:	Crimpkontakt, gedreht, Kontaktdurchmesser: 1 mm, Crimpbereich: 0,5 mm <sup>2</sup> ...1 mm <sup>2</sup>

### Passende Stiftkontakte (Kontakte separat bestellen)



Lapp Art. Nr.	Beschreibung
44423130:	Crimpkontakt, gedreht, Kontaktdurchmesser: 1 mm, Crimpbereich: 0,06 mm <sup>2</sup> ...0,25 mm <sup>2</sup>
44423131:	Crimpkontakt, gedreht, Kontaktdurchmesser: 1 mm, Crimpbereich: 0,34 mm <sup>2</sup> ...0,5 mm <sup>2</sup>
44423132:	Crimpkontakt, gedreht, Kontaktdurchmesser: 1 mm, Crimpbereich: 0,5 mm <sup>2</sup> ...1 mm <sup>2</sup>

44423080	<b>DATENBLATT</b>	
Gültig ab: 17.09.2018	<b>EPIC® M17 POWER A3</b>	

## Version 3+PE+5

### Elektrische Kennwerte:

Bemessungsspannung  
 Bemessungs-Stoßspannung  
 Bemessungsstrom (25°C)  
 Kontaktdurchmesser  
 Anschluss-Querschnitt (mm)

### Leistung / Signal

630 V / 60 V  
 6000 V / 1500 V  
 14 A / 3,6 A  
 1 mm / 0,6 mm  
 0,06 mm<sup>2</sup> – 1,0 mm<sup>2</sup> / 0,08 mm<sup>2</sup> – 0,5 mm<sup>2</sup>

### Polbild:

Buchse

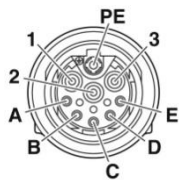

Stecker

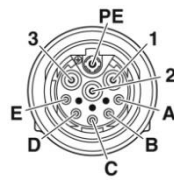

### Passende Buchsenkontakte (Kontakte separat bestellen)



Lapp Art. Nr.	Beschreibung
44423122:	Crimpkontakt, gedreht, Kontaktdurchmesser: 1 mm, Crimpbereich: 0,06 mm <sup>2</sup> ...0,25 mm <sup>2</sup>
44423123:	Crimpkontakt, gedreht, Kontaktdurchmesser: 1 mm, Crimpbereich: 0,34 mm <sup>2</sup> ...0,5 mm <sup>2</sup>
44423124:	Crimpkontakt, gedreht, Kontaktdurchmesser: 1 mm, Crimpbereich: 0,5 mm <sup>2</sup> ...1 mm <sup>2</sup>
44423125:	Crimpkontakt, gedreht, Kontaktdurchmesser: 0,6 mm, Crimpbereich: 0,08 mm <sup>2</sup> ...0,25 mm <sup>2</sup>
44423126:	Crimpkontakt, gedreht, Kontaktdurchmesser: 0,6 mm, Crimpbereich: 0,14 mm <sup>2</sup> ...0,34 mm <sup>2</sup>
44423127:	Crimpkontakt, gedreht, Kontaktdurchmesser: 0,6 mm, Crimpbereich: 0,34 mm <sup>2</sup> ...0,5 mm <sup>2</sup>

### Passende Stiftkontakte (Kontakte separat bestellen)



Lapp Art. Nr.	Beschreibung
44423130:	Crimpkontakt, gedreht, Kontaktdurchmesser: 1 mm, Crimpbereich: 0,06 mm <sup>2</sup> ...0,25 mm <sup>2</sup>
44423131:	Crimpkontakt, gedreht, Kontaktdurchmesser: 1 mm, Crimpbereich: 0,34 mm <sup>2</sup> ...0,5 mm <sup>2</sup>
44423132:	Crimpkontakt, gedreht, Kontaktdurchmesser: 1 mm, Crimpbereich: 0,5 mm <sup>2</sup> ...1 mm <sup>2</sup>
44423133:	Crimpkontakt, gedreht, Kontaktdurchmesser: 0,6 mm, Crimpbereich: 0,08 mm <sup>2</sup> ...0,25 mm <sup>2</sup>
44423134:	Crimpkontakt, gedreht, Kontaktdurchmesser: 0,6 mm, Crimpbereich: 0,14 mm <sup>2</sup> ...0,34 mm <sup>2</sup>
44423135:	Crimpkontakt, gedreht, Kontaktdurchmesser: 0,6 mm, Crimpbereich: 0,34 mm <sup>2</sup> ...0,5 mm <sup>2</sup>

Ersteller: STKU3/PDP Freigegeben: IVSE1/PDP	Dokument: DB44423080DE Version: 01	Seite 6 von 7
--	---------------------------------------	---------------

44423080	<b>DATENBLATT</b>	
Gültig ab: 17.09.2018	<b>EPIC® M17 POWER A3</b>	

**Technische Zeichnungen und Abmessungen des Steckverbinders:**

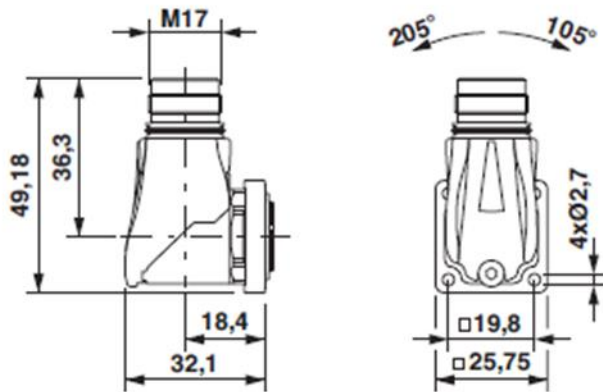

**Benötigte Bohrungen und Durchbrüche am Gehäuse:**

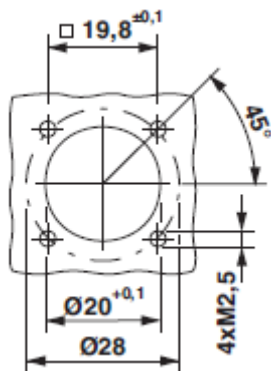

**Anwendungsgebiete:**

Anlagenbau-, und Apparatebau; Servoantriebe und Servokonfektionen

**Hinweis:**

Die Fotografien sind nicht maßstäblich und keine detailgetreuen Abbildungen der jeweiligen Produkte.

Ersteller: STKU3/PDP Freigegeben: IVSE1/PDP	Dokument: DB44423080DE Version: 01	Seite 7 von 7
--	---------------------------------------	---------------