

mobile
beat

Clock-Sound-System

Modell: CSS 1609 BT



Bedienungsanleitung



Bitte lesen Sie die Anleitung vor Inbetriebnahme genau durch und bewahren Sie diese für späteren Gebrauch auf.

Sicherheitshinweise



Ein Blitzsymbol in einem Dreieck warnt den Benutzer davor, dass dieses Gerät unisolierte, elektrische Teile enthält. Die Gefahr eines Elektroschocks besteht.

WARNUNG

STROMSCHLAGEFAHR
NICHT ÖFFNEN

Um die Gefahr des Elektroschocks zu vermeiden, öffnen Sie das Gehäuse des Gerätes nicht. Dieses Gerät enthält im Inneren keine Bedienelemente. Lassen Sie Reparaturen ausschließlich von qualifiziertem Fachpersonal durchführen.



Ein Ausrufezeichen in einem Dreieck weist den Benutzer darauf hin, dass wichtige Informationen über dieses Gerät in der Bedienungsanleitung enthalten sind. Diese beziehen sich auf die Wartung, Reparatur und den Betrieb des Gerätes

- Aus Sicherheitsgründen darf das Gehäuse des Gerätes nur von einem Fachmann entfernt werden. Im Inneren befinden sich keine Bedienelemente.
- Reparaturen dürfen nur von Elektro-Fachkräften durchgeführt werden. Unsachgemäße Reparaturen können erhebliche Gefahren bedeuten und Schäden am Gerät nach sich ziehen. Öffnen Sie auf keinen Fall das Gehäuse des Gerätes. **STROMSCHLAGEFAHR!**
- Wenn Sie das Gerät an- oder ausstecken, nehmen Sie immer den Netzstecker in die Hand. Ziehen Sie niemals am Netzkabel – dies kann zu Schäden am Kabel führen.
- Bei Gewitter oder längerem Nichtgebrauch, Gerät vom Stromnetz nehmen.
- Stellen Sie das Gerät auf eine stabile, erschütterungsfreie, flache Oberfläche.
- Verwenden Sie das Gerät nicht im Freien, verwenden Sie es nur in geschlossenen Räumen.
- Das Gerät darf nicht zu großer Hitze oder direkter Sonneneinstrahlung ausgesetzt oder unmittelbar neben strahlungserzeugenden Geräten und Hitzequellen (Heizkörper, Öfen, Radiatoren, etc.) aufgestellt werden.
- Das Gerät sollte nicht in extremer Kälte verwendet werden.
- Das Gerät darf ausnahmslos in trockenen Räumen betrieben werden. Verwenden Sie das Gerät nicht in Räumen neben Wasserquellen, z.B. Badewanne, Küchenspüle, Waschbecken usw.
- Setzen Sie das Gerät keinem Schmutz oder Staub aus.
- Betreiben Sie das Gerät möglichst weit entfernt von PC, TV und Mikrowellengeräten.
- Decken Sie niemals die Belüftungsöffnungen des Gerätes ab (z. B. mit Decken, Vorhänge, Zeitungen, etc.). Das Gerät deshalb auch niemals auf weichen Unterlagen (zB: Bett, Couch) betreiben, keine Decken oder Teppiche unterlegen.
- Gegenstände, die mit Flüssigkeiten gefüllt sind (Vasen, Gläser, ...), dürfen nicht auf das Gerät gestellt werden.
- Stellen Sie keine brennenden Kerzen o.ä. auf das Gerät.
- Setzen Sie das Gerät keiner Fall- oder Stoßbelastungen aus. Es kann z. B. das Hinunterfallen des Gerätes aus bereits niedrigen Höhen zu Beschädigungen im Inneren des Gerätes führen.
- Schützen Sie das Kabel. Das Kabel darf nicht getreten oder gequetscht oder zwischen zwei Gegenstände oder einer Türe eingeklemmt werden.
- Um Stolperfallen zu vermeiden, verwenden Sie keine Verlängerungskabel und achten Sie darauf, dass das Kabel des Netzadapters nicht hinunter hängt und außer Reichweite von Kindern ist.
- Überprüfen Sie das Kabel des Netzadapters von Zeit zu Zeit auf eventuelle Beschädigungen. Sollte das Kabel beschädigt sein, darf das Gerät nicht in Betrieb genommen werden, der Netzadapter muss ersetzt werden.
- Trennen Sie das Gerät vom Stromnetz ehe Sie eine Reinigung vornehmen.
- Verwenden Sie zur Reinigung keine benzinhaltigen Reinigungsmittel, Verdüner oder Antistatik-Sprays. Verwenden Sie ein feuchtes Tuch.
- Sollten Sie Brandgeruch und/oder Rauchentwicklung bemerken, trennen Sie das Gerät von der Stromversorgung. Bringen Sie das Gerät zum Service bevor Sie es wieder benutzen.

- Das Gerät ist für den Betrieb in tropischen Ländern mit hoher Luftfeuchtigkeit nicht geeignet.
- Ihr Gerät befindet sich zum Schutz vor Transportschäden in einer Verpackung. Verpackungen sind Rohstoffe und somit wieder verwendungsfähig oder können dem Rohstoffkreislauf zurückgeführt werden.

Kinder:

- Lassen Sie Kinder niemals unbeaufsichtigt elektrische Geräte benutzen, oder damit spielen.
- Geben Sie Kindern vor Bedienung entsprechende Unterweisungen.
- Batterien/Akkus können bei Verschlucken lebensgefährlich sein. Bewahren Sie deshalb das Gerät, die Fernbedienung und die Batterien für Kleinkinder unerreichbar auf. Wurde eine Batterie verschluckt, muss sofort medizinische Hilfe in Anspruch genommen werden.
- Halten Sie auch die Verpackungsfolien von Kindern fern. Es besteht Erstickungsgefahr.

Stromversorgung

Netzanschluss:

- Schließen Sie den mitgelieferten Netzadapter an die Anschlussbuchse auf der Rückseite des Gerätes.
- Stecken Sie den Netzstecker des Adapters an eine ordnungsgemäß installierte, frei zugängliche Haushaltssteckdose mit 230 V ~ 50 Hz.
- Sobald der Netzstecker mit der Steckdose verbunden ist, erscheint die Zeitanzeige.
- Ziehen Sie den Netzstecker aus der Steckdose, wenn das Gerät über einen längeren Zeitraum nicht benützt wird.
- Das Gerät entspricht den Richtlinien, die für die CE-Kennzeichnung verbindlich sind.



ACHTUNG:

Verwenden Sie ausschließlich den mitgelieferten Netzadapter.

Die Verwendung von anderen Adapters kann zu Schäden am Gerät führen!

Bedienelemente

Oberseite:

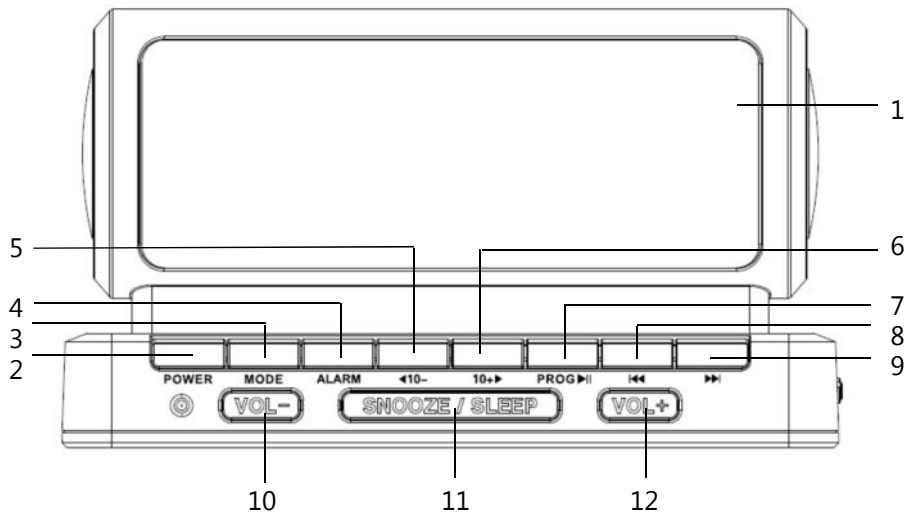

Front:

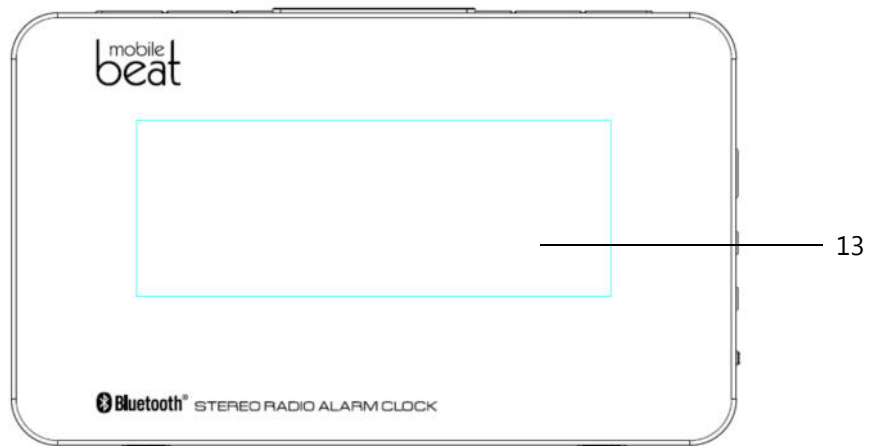

Seite:

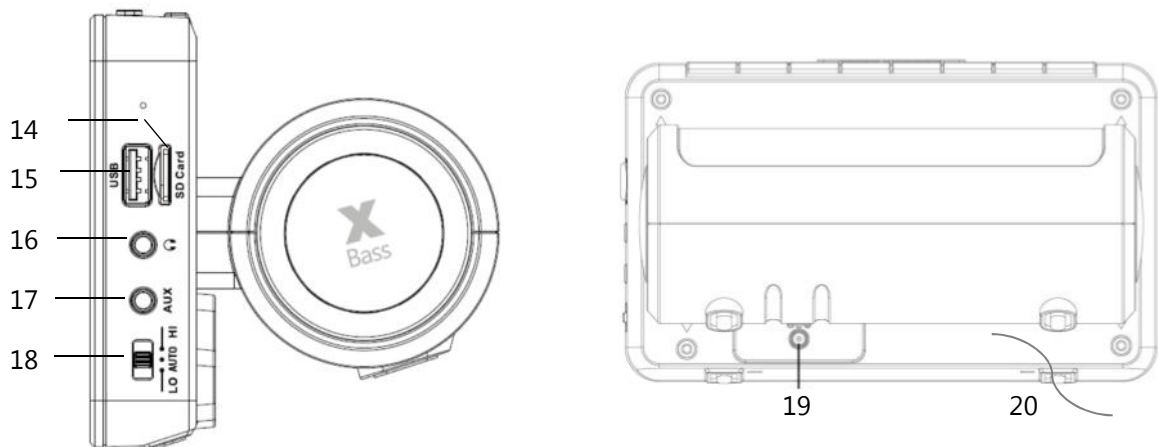

Seite:

Rückseite:



1.		Stereo-Lautsprecher
2.	POWER	Ein-/Ausschalttaste
3.	MODE	Funktionswahltaste
4.	ALARM	Wecker-Taste
5.	◀ 10-	Senderwahltaste rückwärts 10 Titel rückwärts
6.	▶ 10+	Senderwahltaste vorwärts 10 Titel vorwärts
7.	PROG ▶	Programmtaste, Zeiteinstelltaste Wiedergabe-/Pausetaste
8.	⏮	Titelsprung rückwärts
9.	⏭	Titelsprung vorwärts
10.	VOL-	Lautstärke leiser
11.	SNOOZE/SLEEP	Schlummertaste / Einschaftimer
12.	VOL+	Lautstärke lauter
13.		LED-Anzeige (Display)
14.	SD Card	Speicherkartenschlitz
15.	USB	USB-Anschluss
16.		Kopfhöreranschluss
17.	AUX	Anschluss für externe Audio-Geräte
18.	LO AUTO HI	Dimmer
19.	DC 5V 	Anschluss für Netzadapter
20.		UKW-Wurfantenne

Allgemeine Funktionen

Gerät ein-/ausschalten:

Drücken Sie die Taste „POWER“ (2), um das Gerät einzuschalten „HI“ erscheint für kurze Zeit auf dem Display.

Drücken Sie diese Taste nochmals, um das Gerät wieder auszuschalten. „OFF“ erscheint für kurze Zeit am Display.

Funktionswahl:

Drücken Sie die Taste „MODE“, um eine der folgenden Funktionen auszuwählen:

- Frequenzanzeige (z.B. 88.6): Radio-Betrieb
- bLUE: Bluetooth
- Sd: Wiedergabe von Speicherkarte (falls eine Speicherkarte eingeschoben wurde)
- USB: Wiedergabe von USB-Datenträger (falls ein USB-Stick an die Buchse angesteckt wurde.
- LINE: Wiedergabe von externem Audiogerät über AUX-Anschluss

Lautstärke:

Das Lautstärkenspektrum reicht von Stufe 0 – 30. Die Lautstärke wird jeweils am Display angezeigt (z. B. „U-11“).

- Drücken Sie die Taste „VOL-“, um die Lautstärke zu reduzieren.
- Drücken Sie die Taste „VOL+“, um die Lautstärke zu erhöhen.

Displayhelligkeit:

Mit dem Schalter „LO AUTO HI“ (18) können Sie die Displayhelligkeit einstellen:

LO: Die Anzeige am Display ist dunkel eingestellt.

AUTO: Die Helligkeit der Display-Anzeige wird automatisch an die Umgebungshelligkeit angepasst.

HI: Die Anzeige am Display ist hell eingestellt.

Kopfhöreranschluss:

Sie haben die Möglichkeit, einen Kopf-/Ohrhörer mit einer 3,5 mm Klinke an die Kopfhöreranschlussbuchse  anzuschließen. Dadurch wird der Ton nicht mehr über die Lautsprecher, sondern über die Kopf-/Ohrhörer wiedergegeben.



Beachten Sie:

Zu hohe Lautstärke über längere Zeit kann irreparable Gehörschäden zur Folge haben! Wählen Sie daher eine moderate Lautstärke, bei Verwendung von Kopf-/Ohrhörern.



Energiesparmodus:

Das Gerät ist mit einer automatischen Abschalt-Funktion ausgestattet, um unnötigen Energieverbrauch zu vermeiden.

Das Gerät schaltet auf Standby-Modus, wenn in BT-/USB-/SD-/AUX-IN-Funktion der Lautsprecher für einige, kurze Zeit (ca. 10-15 Min.) kein oder ein zu geringes Signal empfängt.

Um den Betrieb wieder aufzunehmen, drücken Sie die Ein-/Ausschalt-Taste „POWER“ 2x.

Beachten Sie: Stellen Sie bei der Wiedergabe über AUX-In die Lautstärke an Ihrem externen Gerät auf Maximum und regeln Sie die Wiedergabe-Lautstärke mit den Lautstärke-Tasten dieses Gerätes. Diese Funktion ist mit einer EU-Norm geregelt und das Abschalten stellt **keinen technischen Mangel** dar!

Wenn das Gerät für längere Zeit nicht verwendet wird, sollte es komplett ausgeschaltet oder vom Netz getrennt werden, um Energie zu sparen.

Einstellen der Uhrzeit

Zeiteinstellung über RDS:

Wenn Sie einen Radiosender eingestellt haben, der RDS-Information sendet (Radio-Data-System), stellt sich die aktuelle Uhrzeit automatisch nach wenigen Minuten ein.

Manuelle Zeiteinstellung:

Die Manuelle Einstellung der Uhrzeit kann nur im Standby-Modus (Gerät ausgeschaltet) erfolgen:

1. Verbinden Sie das Gerät mit der Stromversorgung. Die Zeitanzeige leuchtet auf.
2. Drücken Sie die Taste „PROG“ (7) für ca. 3 Sekunden bis die Anzeige blinkt.
3. Am Display blinkt „24H“. Drücken Sie die Taste ◀ oder ▶ (8, 9), um 12- oder 24-Stunden-Anzeige auszuwählen. Bestätigen Sie mit der Taste „PROG“.
4. Nun blinkt die Stundenanzeige. Drücken Sie die Taste ◀ oder ▶ (8, 9), um die Stunden einzustellen. Bestätigen Sie mit der Taste „PROG“.
5. Nun blinkt die Minutenanzeige. Drücken Sie die Taste ◀ oder ▶ (8, 9), um die Minuten einzustellen. Bestätigen Sie mit der Taste „PROG“.
6. Nach Abschluss der Einstellungen wird die Uhrzeit am Display angezeigt.

Einstellen der Weckzeit

Bei diesem Gerät haben Sie die Möglichkeit, zwei voneinander unabhängige Alarmzeiten einzustellen. [z. B. Alarm 1: 06:30 und Alarm 2: 08:00]. Die Einstellung der Alarm-Zeiten erfolgt im Standby-Modus (Gerät ausgeschaltet):

1. Drücken Sie die Taste „ALARM“ (4), bis die Stunden-Anzeige und der obere Punkt, der für die erste Weckzeit steht, blinken am Display.
2. Nun geben Sie der Reihe nach mit den Tasten ◀ und ▶ folgende Einstellungen ein, bestätigen Sie jeweils mit der Taste „ALARM“ (4).
 - Stunden Alarmzeit 1
 - Minuten Alarmzeit 1
 - Weckmodus:

USb:	Wecken mit USB
bb:	Wecken mit Alarmton
rAd:	Wecken mit Radio
 - Wecklautstärke Alarm 1 (5 – 30)
 - Stunden Alarmzeit 2 (nun blinkt in der Anzeige der untere Punkt für die 2. Weckzeit)
 - Minuten Alarmzeit 2
 - Weckmodus Alarm 2 (siehe oben)
 - Lautstärke Alarm 2
3. Weckfunktion aktivieren:
Drücken Sie im Standby-Modus (Gerät ausgeschaltet) die Taste „ALARM“ wiederholt kurz: Wenn am Display der Punkt oben erscheint, ist Alarm 1 aktiviert, wenn der untere Punkt erscheint, ist Alarm 2 aktiviert, wenn beide Punkte erscheinen, sind beide Weckzeiten aktiv.
4. Sie werden nun zur eingestellten Zeit geweckt. Der Alarm dauert 30 Minuten, wenn dieser nicht zuvor mit einer der Tasten „POWER“ oder „ALARM“ beendet wird. Am nächsten Tag schaltet sich der Wecker zur gleichen Zeit wieder ein.

Weckwiederholung / Schlummerfunktion:

Nach Beginn des Alarmes können Sie diesen durch Drücken der Schlummertaste „SNOOZE/SLEEP“ für ca. 9 Minuten unterbrechen. Danach beginnt der Alarm erneut. Um den Alarm abzustellen, drücken Sie die Ein-/Ausschalt-Taste „POWER“ oder die Wecker-Taste „ALARM“.

Beachten Sie:

- Die Lautstärke wird bei der Weckfunktion langsam schrittweise bis zum Erreichen der eingestellten Lautstärkenhöhe angehoben.
- Während der Alarm-Funktion blinkt der Punkt der Alarm-Anzeige am Display.

Einschlaftimer (Sleep)

Die Sleep-Funktion ermöglicht Ihnen das Einschlafen bei laufendem Radio. Das Gerät schaltet sich nach Ablauf einer eingestellten Dauer (15, 30, 45, 60, 75, 90 Minuten) automatisch ab.

1. Bedienen Sie das Radio, wie in nachfolgendem Kapitel beschrieben.
2. Drücken Sie die Taste „SNOOZE/SLEEP“ kurz, bis die Anzeige am Display wechselt. Drücken Sie diese Taste wiederholt, bis die gewünschte Zeit, nach welcher sich das Gerät ausschalten soll, am Display erscheint.
3. Haben Sie die gewünschte Minuten-Zahl eingestellt, wechselt die Anzeige nach kurzer Zeit wieder in die Frequenzanzeige des Radios. Als Hinweis, dass Sie einen Einschlaftimer gesetzt haben, erscheint am Display rechts neben der Frequenzanzeige ein Punkt.
4. Wollen Sie den Einschlaftimer vorzeitig löschen, drücken Sie entweder die Taste „SNOOZE/SLEEP“ so oft, bis „OFF“ erscheint. Die Sleep-Anzeige am Display erlischt. Auch durch Drücken der Taste „POWER“ wird die Sleep-Funktion beendet.

Radiobetrieb

Der UKW Frequenzbereich (FM) umfasst 87,5 ~ 108 MHz.

1. Schalten Sie das Gerät ein und wählen Sie die Radio-Funktion.
2. **Sendereinstellung:**
Halten Sie eine der Tasten „◀◀“ oder „▶▶“ gedrückt, bis der automatische Sendersuchlauf startet. Es wird der vorliegende oder nachfolgende Sender mit ausreichend starker Senderfrequenz eingestellt. Wiederholen Sie dies, bis der gewünschte Sender gefunden wurde.
Nach Einstellen der gewünschten Frequenz wechselt die Anzeige nach kurzer Zeit wieder von Frequenz- in die Zeitanzeige.
3. Regeln Sie die Lautstärke.
4. Um bestmöglichen Radioempfang zu erzielen, wickeln Sie die Wurfantenne ganz ab und richten Sie sie entsprechend aus.

Senderstationen abspeichern:

Sie haben die Möglichkeit, bis zu 50 Senderplätze zu belegen:

Manuelle Senderspeicherung:

1. Schalten Sie das Radio ein und wählen Sie den zu speichern gewünschten Sender.
2. Drücken Sie die Taste „PROG ▶ II“, bis z. B. „P 01“ auf dem Display blinkt. Mit den Tasten „◀◀“ und „▶▶“ können Sie einen gewünschten Senderspeicherplatz (P 01 – P 50) auswählen.
3. Drücken Sie die Taste „PROG ▶ II“ nochmals, um die Speicherung zu bestätigen.
4. Wiederholen Sie diese Schritte, bis Sie alle gewünschten Sender abgespeichert haben. Es sind bis zu 50 Speicherungen möglich.
5. Um einen abgespeicherten Sender aufzurufen, drücken Sie eine der Tasten „◀◀“ und „▶▶“ kurz, bis die gewünschte Speicherplatznummer am Display erscheint.

Automatische Senderspeicherung:

Drücken Sie die Taste „PROG ▶ II“ so lange, bis der automatische Speicherlauf beginnt. Alle Sender mit ausreichend starkem Sendersignal werden der Reihe nach abgespeichert, die Wiedergabe beginnt beim ersten Sender.

USB-/Speicherkartenfunktion

In diesen Funktionen haben Sie die Möglichkeit, Musikdaten in MP3 Format von einem USB-Datenträger oder von einer Speicherkarte abzuspielen.

Bitte beachten Sie:

- Die Wiedergabefähigkeit Ihrer MP3-Daten ist von den Aufnahmebedingungen wie PC-Performance, Software, etc. abhängig.
- Die Kompatibilität kann nicht mit allen USB-Datenträgern (Sticks) 100%ig gewährleistet werden.
- Stecken Sie den USB-Datenträger (Stick) direkt in die Buchse, es wird empfohlen, keine Verbindungskabel zu verwenden.
- Um eine eventuelle Beschädigung des USB-Datenträgers zu vermeiden, darf der USB-Datenträger nur im Standby-Modus eingesteckt, bzw. auch wieder entfernt werden.

1. Stecken Sie einen USB-Stick mit MP3-Musikdaten in die USB-Anschlussbuchse, oder schieben Sie eine Speicherkarte in den Speicherkartenschlitz „SD Card“.
2. Schalten Sie das Gerät ein. Die Musikwiedergabe beginnt automatisch beim ersten Titel.
3. Wenn Sie während der Wiedergabe einer anderen Quelle auf USB-Funktion wechseln möchten, drücken Sie die Funktionswahltaste, bis „USb“ am Display erscheint.
4. Wird während der Wiedergabe die Taste „PROG“ gedrückt, erscheint die bereits verstrichene Zeit des aktuellen Titels. Nach kurzer Zeit wechselt wieder die Zeitanzeige.

5. PAUSE:

Drücken Sie während der Wiedergabe die Taste „PROG ▶ II“ 2x, um die Wiedergabe kurzfristig zu unterbrechen. Die Anzeige blinkt. Zum Fortsetzen der Wiedergabe drücken Sie die Taste „PROG ▶ II“ nochmals.

6. SKIP / Titelsprung:

Mit den Pfeiltasten „▶▶“ und „◀◀“ können Sie während der Wiedergabe den nächsten bzw. vorliegenden Titel auswählen. Die Titelnummer erscheint jeweils kurz am Display.

SKIP / 10 Titel springen:

Mit den Tasten „◀10+“ und „▶10-“ können Sie jeweils 10 Titel vor bzw. zurückspringen. Die Titelnummer erscheint jeweils kurz am Display.

7. STOPP

Wollen Sie die Wiedergabe von USB-/SD-Speicher beenden, gehen Sie in den Pause-Modus („PROG ▶ II“ 2x drücken) und warten Sie einige Sekunden. Vorerst blinkt die Anzeige, dann erscheint die Zeit-Anzeige konstant und die Wiedergabe wurde beendet. Sie können den USB-Stick/die Speicherkarte abnehmen.

AUX-IN-Funktion

Sie haben die Möglichkeit, Musik von externen Audio-Geräten über den Audio-Eingang wiederzugeben. Verwenden Sie dazu ein Audio-Kabel mit 3,5 mm Klinke (nicht im Lieferumfang enthalten).

1. Schalten Sie das Gerät ein.
2. Drücken Sie die Funktionswahltaste, bis „LINE“ am Display erscheint.

3. Stecken Sie die 3,5 mm Klinke des Audio-Kabels in die AUX-Anschluss-Buchse und das andere Ende des Kabels an Ihr externes Audio-Gerät (MP3 Player, CD-Player, ...).
4. Beginnen Sie mit der Wiedergabe der Audio-Daten des externen Gerätes und die Musik wird über die Lautsprecher dieses Gerätes übertragen.
5. Die diversen Funktionen (Skip, Search, Repeat) können nur über das externe Audio-Gerät gesteuert werden.
6. Regeln Sie die Lautstärke entweder mit die Lautstärkenregler oder am externen Audio-Gerät.

Beachten Sie:

Wir empfehlen, die Lautstärke Ihres externen Audio-Gerätes auf Maximum zu stellen und die tatsächliche Wiedergabelautstärke über die Lautstärkenregler dieses Gerätes zu regeln. Ist der Lautstärkenpegel Ihres externen Gerätes zu niedrig eingestellt besteht die Möglichkeit, dass sich das Gerät automatisch ausschaltet, weil das empfangene Eingangssignal für die Erkennung zu schwach ist (Siehe Energiesparmodus).

Bluetooth

Musikverbindung zu Ihrem Bluetooth-Mobiltelefon/Smartphone:

Machen Sie sich mit der Bedienung Ihres Mobiltelefons/Smartphones vertraut. Die Funktionen der einzelnen Modelle variieren jeweils leicht.

1. Schalten Sie das Gerät ein und wählen Sie die Bluetooth-Funktion. „bLUE“ blinkt am Display.
2. Bedienen Sie Ihr Bluetooth-Gerät (Smartphone) und koppeln Sie es mit diesem Gerät. Wählen Sie den Gerätenamen „TR-650“ aus Ihrer erscheinenden Bluetooth-Geräteleiste.
3. Wurden die Geräte erfolgreich gekoppelt ertönt ein akustisches Signal und die Anzeige erscheint konstant am Display.
4. Nun können Sie Musik über Ihr mobiles Gerät über Bluetooth abspielen.
5. Regeln Sie die Funktionen über des Gerätes oder Ihr externes, mobiles Gerätes.
6. Um die Bluetooth-Verbindung zu trennen, drücken Sie die Taste „PROG ▶ || “ 1x kurz und dann lange. die Bluetooth-Anzeige am Display blinkt und nach einigen Sekunden wechselt das Display auf Zeitanzeige.

Beachten Sie:





- Es kann immer nur ein Bluetooth-Gerät mit diesem Gerät verbunden werden.
- Wird beim Einschalten das zuletzt gekoppelte Gerät gefunden, wird die Bluetooth-Verbindung mit diesem automatisch wieder hergestellt.
- Die Bluetooth-Verbindung wird unterbrochen:
 - wenn Sie eine andere Funktion (Radio, USB, ...) auswählen.
 - wenn Sie die Bluetooth-Verbindung Ihres externen Gerätes beenden.
 - wenn die Reichweite überschritten wird (ca. 10 m). Kommt Ihr Mobiltelefon/ Smartphone innerhalb kurzer Zeit wieder zurück in die Reichweite der Bluetooth-Übertragung, wird die Verbindung wieder hergestellt. Bei manchen Mobiltelefonen/ Smartphones kann es trotzdem notwendig sein, die Bluetooth-Verbindung neu herzustellen (abhängig vom verwendeten Gerät).

Reset Funktion

Sollte es vorkommen, dass das Gerät aufgrund einer elektrostatischen Entladung oder durch einen Stromstoß nicht mehr korrekt funktioniert, weil der interne Mikrokontroller ausgelöst wurde und das Gerät automatisch hinunterfährt. In diesem Fall nehmen Sie den Netzstecker und nehmen Sie die eventuell eingelegte Stützbatterie heraus. Warten Sie mindestens 3 Minuten. Nun sind alle Einstellungen zurückgesetzt und das Gerät ist wieder betriebsbereit. Alle Abspeicherungen müssen allerdings neu vorgenommen werden.

Technische Daten

Stromversorgung / Netzadapter:

Modell:	MR-050100EU (Switching Power Supply)
Eingang:	100 - 240 V~ 50/60Hz 0,3 A
Ausgang:	5V  1 A 
Wirkungsgrad:	
Schutzklasse:	II 

Radio	Frequenz:	UKW (FM): 87,5 – 108 MHz
	Senderspeicherplätze:	50
Bluetooth:	Version:	4.2
	Reichweite:	ca. 10 m
Leistung:		2 x 2,5 W rms
Abmessungen (B x H X T):		15,1 x 9,5 x 10,3 cm

*) Tippfehler, Design- und technische Änderungen vorbehalten!



Hinweise zum Umweltschutz



Dieses Produkt darf am Ende seiner Lebensdauer nicht über den normalen Haushaltsabfall entsorgt werden, sondern muss an einem Sammelpunkt für das Recycling von elektrischen und elektronischen Geräten abgegeben werden. Das Symbol auf dem Produkt, in der Gebrauchsanleitung oder auf der Verpackung weist darauf hin.

Die Werkstoffe sind gemäß ihrer Kennzeichnung wieder verwertbar. Mit der Wiederverwendung, der stofflichen Verwertung oder anderen Formen der Verwertung von Altgeräten, leisten Sie einen wichtigen Beitrag zum Schutze unserer Umwelt.

Bitte fragen Sie bei Ihrer Gemeindeverwaltung nach der zuständigen Entsorgungsstelle.

EU-Konformitätserklärung**EU-Declaration of Conformity****Wir, Hersteller /Importeur**

We, the manufacturer / importer

Silva-Schneider Handelsges.m.b.H.**Karolingerstraße 1****5020 Salzburg / Austria****erklären in alleiniger Verantwortung, dass
das folgende Produkt die Anforderungen der
angeführten EU-Richtlinie(n) erfüllt:**declare under our sole responsibility that
the following product meets the requirements
of the following EC-Directive(s):**Geräteart:**

Type of product:

Clock-Radio**FM-Radio / USB / SD / Bluetooth****Handelsmarke und Modell (Serie):**

Trademark and model (series):

mobile beat CSS 1609 BT

Richtlinien (Directives)		
Dokument-Nr. (Document No.)	Titel (Title)	
2014/53/EU	RE-Richtlinie / RE-directive	
2009/125/EU	Ökodesign Richtlinie / Eco Design Directive	
2011/65/EU	RoHS-Richtlinie / RoHS-Directive	
Normen (Standards)		
2014/53/EU Artikel (Article) 3.1a	Safety / Health Standards (LVD)	EN 60065: 2014 + A 11: 2017 EN 62479: 2010 EN 62368-1: 2014 + A11: 2017
2014/53/EU Artikel (Article) 3.1b	EMV/EMC Standards	EN 55032 : 2015 EN 55035 : 2017 EN 6100-3-2: 2014 EN 6100-3-3: 2013 EN 301 489-1 V2.1.1 Draft EN 301 489-17 V3.2.0
2014/53/EU Artikel (Article) 3.2	Funk Standards	ETSI EN 300 328 V. 2.1.1 Final Draft EN 303 345 V1.1.7

Hersteller / Importeur

Manufacturer / Importer

SILVA SCHNEIDER

Handelsgesellschaft m.b.H.

Karolingerstraße 1

5020 Salzburg, Tel.: 0662/251 300

(Unterschrift des Bevollmächtigten)

(signature of authorised person)

Leopold Schwarz / Prokurist

Datum

Date

July 30, 2020

Garantie

Auf Ihr Gerät bieten wir 24 Monate Gewährleistung und die handelsübliche Garantie, gerechnet ab Ausstellungsdatum der Rechnung bzw. des Lieferscheines. Innerhalb dieser Garantiezeit werden bei Vorlage der Rechnung bzw. des Lieferscheines alle auftretenden Herstellungs- und/oder Materialfehler kostenlos durch Instandsetzung und/oder Austausch der defekten Teile, bzw. (nach unserer Wahl) durch Umtausch in einen gleichwertigen, einwandfreien Artikel reguliert. Voraussetzung für eine derartige Garantieleistung ist, dass das Gerät sachgemäß behandelt und gepflegt wurde. Über unsere Garantieleistungen hinausgehende Ansprüche sind ausgeschlossen. Die Garantie schließt im berechtigten Fall nur die Reparatur des Gerätes ein. Weitergehende Ansprüche sowie eine Haftung für eventuelle Folgeschäden sind grundsätzlich ausgeschlossen. Keine Garantie kann übernommen werden für Teile, die einer natürlichen Abnutzung unterliegen bzw. bei Schäden, die auf Stoß, fehlerhafte Bedienung, Einwirkung von Feuchtigkeit oder durch andere äußere Einwirkungen oder auch auf Eingriff nicht autorisierter Dritter zurückzuführen sind. Im Garantiefall ist das Gerät mit Rechnung oder Lieferschein bei Ihrem Fachhändler zu reklamieren.

Silva-Schneider Handelsges.m.b.H.
Karolingerstraße 1
A-5020 Salzburg

Garantie:

Die Garantie ist eine freiwillige, vertragliche Zusage des Herstellers (Generalimporteurs), für die es weder inhaltliche noch formale Mindestanforderungen gibt. Viele Garantien umfassen aber nur einen Teil der Kosten, die bei Mängelbehebung entstehen, dafür gelten sie aber in der Regel für alle Mängel, die innerhalb einer bestimmten Frist auftreten.

Gewährleistung:

Die Gewährleistung ist ausdrücklich im Gesetz festgelegt und betrifft nur Mängel, die zum Zeitpunkt der Übergabe der Waren bestanden haben. Der Anspruch richtet sich immer gegen den Vertragspartner (Händler), der die Behebung des Mangels kostenlos (für den Konsumenten) durchführen beziehungsweise veranlassen muss.