

PATROL SCHALLGEBER 117/122 DB(A) PA 10 / PA 20

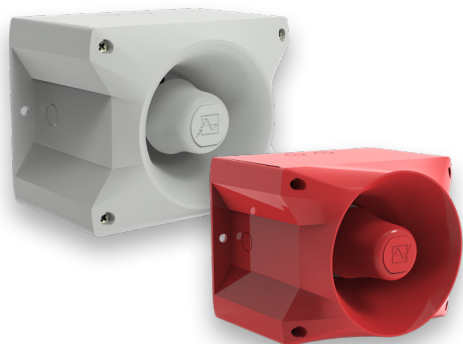

reddot design award
winner 2013

PATROL – die neue Generation von Schallgebern.
Innovation in 3 Dimensionen.

- Sicherer; eine fehlerhafte Montage ist praktisch ausgeschlossen.
- Schneller; deutlich kürzere Montage- und Installationszeiten.
- Sparsamer; hoher Wirkungsgrad und gute Durchdringung von akustischen Hindernissen reduzieren deutlich die Anzahl der benötigten Schallgeber.



Schutzart



schlagfestes Gehäuse



Betriebs-
temperatur



akustische Durchdringung



externe Tonartenanwahl



24-48 V DC



24-48 V DC



Garantie



PRODUKT	PA 10			PA 20		
DATEN						
Funktionsbereich	95-265 V	20-30 V	10-60 V	95-265 V	20-30 V	10-60 V
	AC 50 60		DC	AC 50 60		DC
Nennstromaufnahme ¹	20-115 mA	250-900 mA	60-485 mA	75-330 mA	500-1800 mA	120-880 mA
Schalldruckpegel	117 dB(A)			120 dB(A) 122 dB(A)		
Schalldruckpegel @DIN-tone	115 dB(A)			118 dB(A) 120 dB(A)		
Schalldruckpegelreduzierung	max. -12 dB über Potentiometer					
Tonarten	80 / 4 Töne extern anwählbar					
Betriebstemperatur	-40 °C ... +55 °C					
Lagertemperatur	-40 °C ... +70 °C					
Relative Feuchte	90 %					
Schutzart nach EN 60529	IP 66					
Schutzklasse	II					
Einschaltdauer	100 %					
Material	PC / ABS Blend ähnlich RAL 3000 (feuerrot) / RAL 7035 (lichtgrau) / RAL 9003 (signalweiß)					
Kabeleinführung	5 x M20 Ausbrüche vorbereitet (seitlich), 1 Ausbruch hinten					
Dichtbereich Kabeleinführung	6-13 mm (Durchführungsstülle)					
Anschlussklemmen	2,5 mm ² fine wire with cable end sleeve, AWG 16					
Gewicht	1.060 g		1.050 g	1.200 g		1.090 g

¹ Stromaufnahme abhängig von Betriebsspannung und Tonart.

OPTIONS/ACCESSORIES

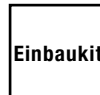
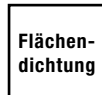
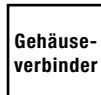
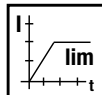

ABMESSUNGEN

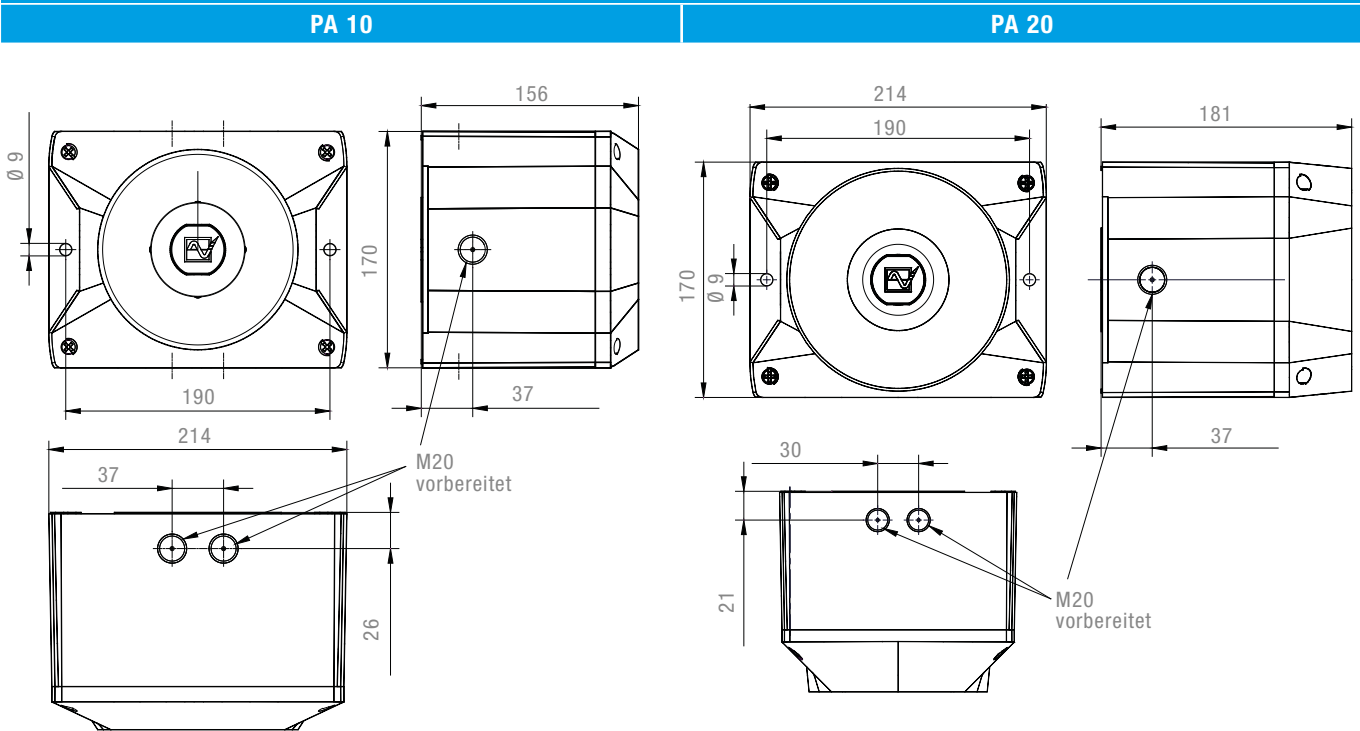

ARTIKEL-NR.	PA 10			PA 20		
	AUSFÜHRUNG	95-265 V AC	24 V AC	10-60 V DC	95-265 V AC	24 V AC
Standard Gehäuse rot	233 60 64 0 000	233 60 30 0 000	233 60 63 0 000	233 70 64 0 000	233 70 30 0 000	233 70 63 0 000
GL/MED Gehäuse rot	233 60 64 0 001	233 60 30 0 001	233 60 63 0 001	233 70 64 0 001	233 70 30 0 001	233 70 63 0 001
Standard Gehäuse grau	233 60 64 0 055	233 60 30 0 055	233 60 63 0 055	233 70 64 0 055	233 70 30 0 055	233 70 63 0 055
GL/MED Gehäuse grau	233 60 64 0 056	233 60 30 0 056	233 60 63 0 056	233 70 64 0 056	233 70 30 0 056	233 70 63 0 056

Artikelnummern weiterer Spannungen und Ausführungen auf Anfrage.

ARTIKEL-NR.		PA 10 PA 20
Gehäuseverbinder	Zum Verbinden (Anreihen) mehrerer Schallgeber der Serie PATROL	28300000003
Flächendichtung	Zur Abdichtung zur Montagefläche der Schallgeber, wenn z. B. die Kabeleinführung von hinten vorgenommen wird.	28300000006
Plombierstopfen (4er Pack)	Zur Verplombung der Verschlusselemente der PATROL-Geräte nach der Installation, um eine Manipulation der Geräte zu vermeiden.	28300000002
Schalttafeleinbaukit PATROL	Die PATROL-Geräte sind auch direkt zum Schalttafeleinbau geeignet. Dieses Kit besteht aus einem Steckverbinder zur elektrischen Kontaktierung sowie alle Montagmaterialien.	28300000009

TONARTENTABELLE					
NR.	BESCHREIBUNG		NR.	BESCHREIBUNG	
1	kein Ton		57	Dauerton, UK BS5839-1	950 Hz
2	Sägezahn, DIN-Ton 33404-3 Deutschland (Notsignal), PFEER PTAP	1200 Hz 500 Hz	59	Dauerton	880 Hz
9	Ansteigender Ton, Feueralarm, UK BS5839-1	970 Hz 800 Hz	60	Dauerton	825 Hz
11	Unterbrochener Ton (schnell)	970 Hz	61	Dauerton	800 Hz
13	Unterbrochener Ton	900 Hz 700 Hz	63	Dauerton	725 Hz
15	Ansteigender Ton, Evakuierungsalarm Niederlande NEN 2575	1200 Hz 500 Hz	65	Dauerton, Schweden SS031711 (Entwarnungssignal)	660 Hz
16	Ansteigender Ton, Evakuierungsalarm Australien AS2220	1200 Hz 500 Hz	66	Dauerton	554 Hz
18	Ansteigender Ton, NFPA	775 Hz 422 Hz	67	Dauerton, Deutschland KTA3901 (Entwarnungssignal)	500 Hz
22	Pulsierender Ton, Alarmton Australien AS1670, ISO8201	1200 Hz 500 Hz	68	Dauerton	470 Hz
23	Sirene	2400 Hz 500 Hz	69	Dauerton	440 Hz
24	Sirene	1200 Hz 300 Hz	71	Dauerton	340 Hz
25	Sirene	800 Hz 300 Hz	77	Unterbrochener Ton	2200 Hz
26	Sirene, Industriearm Deutschland	1000 Hz 150 Hz	82	Unterbrochener Ton, PFEER (Generalalarm), UK BS5839-1 (Back-up Alarm)	1000 Hz
27	Wobbelton	2900 Hz 2400 Hz	83	Unterbrochener Ton, PFEER (Generalalarm)	1000 Hz
29	Wobbelton (schnell)	2900 Hz 2400 Hz	88	Unterbrochener Ton	950 Hz
30	Wobbelton	2900 Hz 2400 Hz	90	Unterbrochener Ton	825 Hz
31	Wobbelton, Frankreich NFC48-265	1600 Hz	91	Unterbrochener Ton	800 Hz
33	Wobbelton (mittel), UK BS5839-1	1000 Hz 800 Hz	92	Unterbrochener Ton	800 Hz
34	Wobbelton (schnell)	1000 Hz 800 Hz	93	Unterbrochener Ton (schnell), Horn	800 Hz
35	Wobbelton (schnell), UK BS5839-1	1000 Hz 800 Hz	97	Unterbrochener Ton	725 Hz
36	Wobbelton	1500 Hz 700 Hz	98	Unterbrochener Ton, Schweden SS031711 (Notsignal)	700 Hz
43	Wobbelton	1200 Hz 500 Hz	100	Unterbrochener Ton, Industriearm Deutschland	680 Hz
44	Wobbelton, IMO 3d, Deutschland KTA3901 Evakuierungsalarm	1200 Hz 500 Hz	101	Unterbrochener Ton, Schweden SS031711 (wichtige Nachricht (Voralarm))	660 Hz
45	Wobbelton	1200 Hz 500 Hz	102	Unterbrochener Ton, Schweden SS031711 (lokale Warnung)	660 Hz
46	Wobbelton, Generalalarm Finnland	1500 Hz 500 Hz	103	Unterbrochener Ton, Schweden SS031711 (Fliegeralarm)	660 Hz
52	Dauerton	2400 Hz	104	Unterbrochener Ton, Schweden SS031711 (Notsignal)	660 Hz
53	Dauerton	2000 Hz	107	Unterbrochener Ton, Deutschland KTA3901 (Evakuierungsalarm)	500 Hz
54	Dauerton, Finnland (Entwarnungssignal)	1500 Hz	109	Unterbrochener Ton, Australien AS2220, AS1610, AS1670	420 Hz
55	Dauerton, PFEER Gasalarm	1200 Hz	110	Unterbrochener Ton, (schnell variabel), Glocke	1450 Hz
56	Dauerton	1000 Hz	111	Unterbrochener Ton, ISO8201 (Notsignal für Räumung), USA (Evakuierungsalarm)	470 Hz
			112	Unterbrochener Ton, ISO8201 (Notsignal für Räumung)	950 Hz
			113	Unterbrochener Ton, ISO8201 (Notsignal für Räumung), Hochtonsummer	2850 Hz

TONARTENTABELLE					
NR.	BESCHREIBUNG		NR.	BESCHREIBUNG	
115	Unterbrochener Ton, IMO (Telefonruf)	950 Hz	131	Wechselton, UK BS5839-1 (Feueralarm, Bahnübergang)	1000 Hz
116	Unterbrochener Ton, IMO (Schiff verlassen)	950 Hz	135	Wechselton, UK BS5839-1 (Feueralarm, erhöhte Dringlichkeit – Bahnübergang)	1000 Hz
117	Unterbrochener Ton, IMO SOLAS III/50 + SOLAS III/6.4 (Generalalarm)	825 Hz	142	Wechselton	900 Hz
122	Wechselton	2900 Hz	143	Wechselton, Industriearm Deutschland	660 Hz
123	Wechselton	2900 Hz	144	Wechselton	650 Hz
124	Wechselton, Singapur	2900 Hz	146	Wechselton, Frankreich NFS 32-001 (Feueralarm)	554 Hz
125	Wechselton	1400 Hz	147	Wechselton, Schweden SS031711	554 Hz
128	Wechselton	1025 Hz	148	Wechselton, Schweden SS031711	554 Hz
130	Wechselton, UK BS5839-1 (Feueralarm)	1000 Hz	152	Wechselton (2-Ton-Glocke)	800 Hz

ANSTEUERUNG DER TÖNE																			
DIP-SWITCH (EINSTELLUNG DES GRUNDTONES)							EXTERNE TONARTENWAHL			DIP-SWITCH (EINSTELLUNG DES GRUNDTONES)							EXTERNE TONARTENWAHL		
1	2	3	4	5	6	GRUNDTON	C1	C2	C1+C2	1	2	3	4	5	6	GRUNDTON	C1	C2	C1+C2
							TON-NR.										TON-NR.		
						1	2	88	57						ON	71	131	52	93
ON						2 *	128	112	57	ON					ON	77	61	52	122
	ON					2	26	100	93		ON				ON	82	131	52	83
ON	ON					2	61	131	112	ON	ON				ON	83	56	2	82
		ON				9	57	11	82			ON			ON	88	2	57	128
ON		ON				15	131	52	112	ON		ON			ON	90	131	52	125
	ON	ON				16	109	52	56		ON	ON			ON	91	30	52	110
ON	ON	ON				18	111	57	68	ON	ON	ON			ON	92	33	52	57
			ON			22	16	109	68				ON		ON	93	2	128	57
ON			ON			23	131	52	112	ON			ON		ON	97	2	63	93
	ON		ON			24	131	52	131		ON		ON		ON	100	131	52	125
ON	ON		ON			25	131	52	92	ON	ON		ON		ON	101	98	102	65
		ON	ON			26	2	100	93			ON	ON		ON	103	131	65	147
ON		ON	ON			27	123	52	92	ON		ON	ON		ON	104	103	65	101
	ON	ON				29	35	52	61		ON	ON	ON		ON	109	16	52	22
ON	ON	ON				30	27	52	77	ON	ON	ON	ON		ON	110	131	61	91
				ON		31	131	52	57					ON	ON	112	2	57	128
ON				ON		33	30	52	35	ON				ON	ON	113	52	123	104
	ON			ON		34	35	52	93		ON			ON	ON	115	117	116	44
ON	ON			ON		35	27	52	110	ON	ON			ON	ON	116	117	93	125
		ON		ON		36	146	67	57			ON		ON	ON	117	93	116	125
ON		ON		ON		43	131	52	91	ON		ON	ON		ON	123	27	52	77
	ON	ON		ON		45	2	57	93		ON	ON		ON	ON	124	53	83	2
ON	ON	ON		ON		52	15	65	82	ON	ON	ON		ON	ON	130	2	107	67
			ON	ON		54	46	54	131				ON	ON	ON	131	2	112	57
ON			ON	ON		55	131	52	128	ON			ON	ON	ON	135	16	56	109
	ON		ON	ON		56	82	35	33		ON		ON	ON	ON	142	2	54	88
ON	ON		ON	ON		59	143	59	101	ON	ON		ON	ON	ON	143	59	93	33
			ON	ON		60	131	52	125			ON	ON	ON	ON	144	110	61	2
ON		ON	ON	ON		65	131	52	93	ON		ON	ON	ON	ON	146	31	67	57
	ON	ON	ON	ON		66	110	52	107		ON	ON	ON	ON	ON	148	131	52	92
ON	ON	ON	ON	ON		69	131	52	110	ON	ON	ON	ON	ON	ON	152	110	61	13

* Werkseinstellung

ANSCHLUSSBILDER

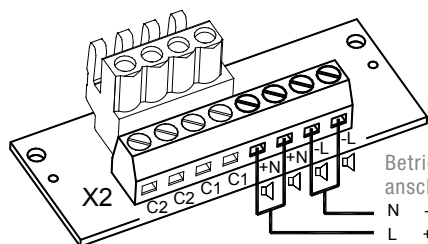

Elektrischer Anschluss und Tonauswahl durch externe Ansteuerung C1 und C2.

Betriebsspannungsanschluss
AC: L N -
DC: + -

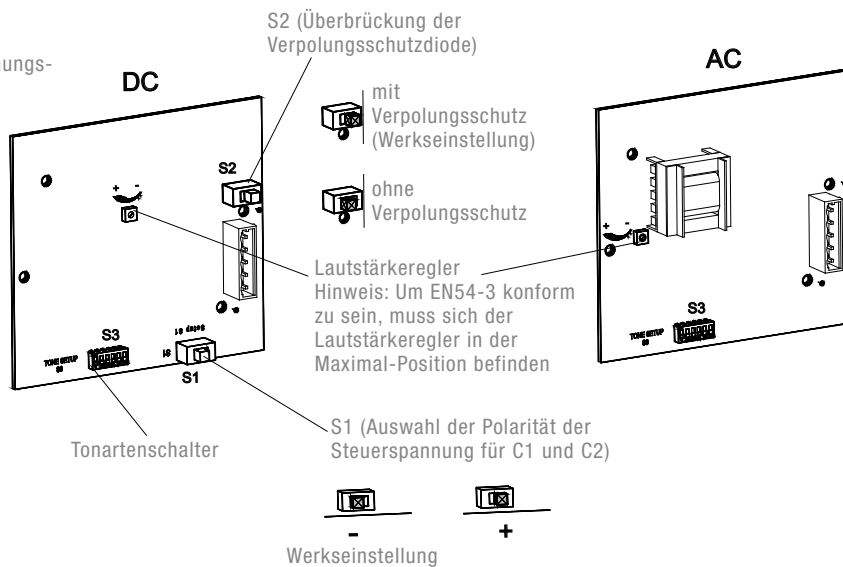

NORMENKONFORMITÄT

Die akustischen Parameter stehen in Übereinstimmung mit der europäischen Norm DIN EN ISO 7731; "Ergonomie – Gefahrensignale für öffentliche Bereiche und Arbeitsstätten – Akustische Gefahrensignale".

Die Forderung nach einem akustischen Gefahrensignal findet sich in den harmonisierten Normen:

EN 60204-1 Elektrische Ausrüstung von Maschinen
EN 60825-1 Strahlensicherheit von Lasereinrichtungen identisch mit IEC 825 und DIN-VDE 0837