

# SCHUTZBRILLEN

planning your protection



# UNIVET PRODUKTPALETTE

## X-GENERATION



## SCHUTZBRILLE



## KORREKTIONSSCHUTZ



## VOLLSICHTBRILLEN



## GESICHTSSCHUTZ



## SCHWEISSEN-IR





5X8



5X9



6X1



6X3



508



511



513



516



519



520



543



546



549



551



553 ZERONOISE



554



536.06



536.07



536.08



539



541



552



611 REINRAUM



619



619 REINRAUM



620U

Ab April 2016 erhältlich



539



540



566



601



603



604

# CREATE THE FUTURE

## Innovation ist das Ergebnis vorausschauender Arbeit.

Die Zukunft wird von denjenigen gestaltet, die jeden Tag mit Leidenschaft für eine bessere Welt arbeiten.

Weil jeder Mensch wertvoll ist, möchte Univet von zufriedenen Menschen erzählen, die Univet ausgewählt haben um ihre Arbeits- und Schutzbedingungen zu verbessern.



ist ein Verb voller Ideen, das positive Bilder von Wachstum, Entwicklung, Innovation und Kreativität erzeugt und die Verbindung zwischen Univet und jeder Person, die gestaltet, konstruiert und arbeitet, bekräftigt.

ist ein universelles Konzept und gleichzeitig der Grundstein für unser Unternehmen, was unsere Veranlagung belegt, etwas zu schaffen, das bedeutende Vorteile für zukünftige Generationen haben wird.

**Create the future** drückt mit wenigen, wesentlichen Worten den täglichen Einsatz jeder Person aus, die leidenschaftlich für Univet arbeitet; um eine bessere Zukunft für sich selbst und all diejenigen, die sich für Univet und die Branche entscheiden, zu garantieren.

„Ich genieße meinen Job, besonders wenn ich mit meiner Absicht Erfolg habe: dabei zu helfen die Mentalität derjenigen, die im Baugewerbe tätig sind, zu ändern.“  
Luigi, Ingenieur

*“Was ich tue, ist meine Leidenschaft, ich habe nie daran gedacht, etwas anderes zu tun. Als ich ein kleiner Junge war, habe ich meinem Vater und Großvater bei der Arbeit zugehört und gelernt, wie man es tut”*  
Ivan, Bildhauer

*“Mehr als eine Zielsetzung, wie die fertige Geige, interessiert mich die Reise: widmet man jedem Detail seine Aufmerksamkeit, erhält man ein fantastisches Ergebnis.”*  
Filippo, Geigenbauer









**reddot design award**  
winner 2015

## RED DOT DESIGN AWARD

Univets Design wurde mit dem RedDot Award ausgezeichnet

Univet gewann 2015 eine der angesehensten internationalen Auszeichnungen, den RedDot Award, der an Produkte geht, die für einzigartiges Design stehen. Unter 4.928 Teilnehmern aus 56 Nationen, wurde die 6X3 X-Generation Vollsichtbrille als Gewinner für ihre einmaligen Eigenschaften, wie extravagantes Design, Stil und außerordentliche Leistungsfähigkeit ausgezeichnet.

Ein Produkt mit Spitzenleistungen und ausgezeichneten Trageeigenschaften, das mit einem zusätzlichen Gesichtsschutz erweitert werden kann. Dank des weich anliegenden Rahmens und der Panoramascheibe, die perfekt über Korrekturbrillen passt, bietet dieses Produkt Komfort und höchste Trageakzeptanz. 6X3 X-Generation ist mit der exklusiven UDC Beschichtung zum Schutz vor Kratzern und Beschlag ausgestattet und wurde speziell dazu entwickelt, um zusammen mit Atemschutzmaske oder Halbmaske ein angenehmes Tragen zu ermöglichen. Ein unverwechselbares Produkt, das Design, Schönheit und Technologie kombiniert.



**6X3**  
**NEXT GENERATION**  
**GOGGLE**



# FORSCHUNG & ENTWICKLUNG

## Innovation, Technologie und Qualität

Immer an der Spitze, wenn es darum geht neue technische Lösungen zu ermitteln, macht Univet Forschung & Entwicklung zu seinem Kerngebiet. Hier fließen die größten Investitionen in Ausstattung und fortschrittliche Untersuchungen.

Stil und Philosophie des Unternehmens werden mit der Entwicklung innovativer Projekte und der Qualitätskontrolle, dank der hochqualifizierten technischen Mitarbeiter und der Benutzung modernster Ausstattung, in die Praxis umgesetzt.

**ARLab**  
APPLIED RESEARCH LABORATORY

Das mit modernsten Geräten ausgestattete Prüf- und Forschungslabor **ARLab** ist der Entstehungsort innovativer Produkte und exklusiver Lösungen. Das technische Personal verfügt darin über alle notwendigen Mittel, um fertige Produkte auf Normkonformität zu prüfen, oder während deren Entwicklungsphase Tests durchzuführen, sowie Qualitätsprüfungen vorzunehmen, um die unveränderte Hochwertigkeit der Produkte stets zu gewährleisten.

Dank des täglichen Einsatzes dieser Technologien und des tiefgründigen Wissens unserer Mitarbeiter ist Univet in der Lage immer neue Innovationen in den Markt einzuführen.

Auf diesem Wege sind im Laufe der Jahre viele Optische Projekte entstanden, wie die exklusiven Univet Gläser, die aufgrund spezifischer Marktbedürfnisse entwickelt wurden, oder das neue Material **SYLEX**, welches aufgrund seiner schützenden Eigenschaften für die Herstellung von Rahmen für Laserschutzbrillen verwendet wird.

Ein weiteres Beispiel ist **βyoxene®**, das zur Herstellung von Gläsern, die auch nach zahlreichen Sterilisierungszyklen ihre Lichttransmissionseigenschaft nicht verlieren. Diese Innovationen haben Univet internationale Anerkennung, wie den angesehenen „European Eye Protection Technology Leadership Award“ der Frost & Sullivan Association, zuteilwerden lassen.



Durch Zertifizierungsprüfungen der wichtigsten europäischen und nicht-europäischen Normen, durch periodisch durchgeführte externe Tests an allen Mustern und Produkten, sowie die permanente Funktionskontrolle im **ARLab** Forschungslabor, garantiert Univet seinen Kunden eine konstante und geprüfte Qualität in der Produktion.



# NEXXT

Eine Produktfamilie, die den Augenschutz auf eine neue Stufe bringt: Das Univet **nEXxt** Projekt ist durch eine sorgfältige Analyse des Designs und durch eine tiefgründige Forschung beim Tragen von Augenschutz mit weiterer PSA entstanden.

Das Tragen von unterschiedlicher PSA kann zu einem Verlust der Schutzleistung führen. Bei den **nEXxt** Produkten wurde die Geometrie der Brille auf eine mögliche Beeinflussung mit zusätzlicher PSA sorgfältig analysiert, um den bestmöglichen Schutz und Komfort für den Anwender zu gewährleisten. Besondere technische Eigenschaften ermöglichen es uns, die Produkte so zu konzipieren, dass sie problemlos mit unterschiedlichen PSA Produkten wie z. B. Gehör- und Atemschutz tragbar sind und dennoch besten Schutz bieten.



553ZERONOISE

Gehörschutz

606.05



Gehörschutz - Helme



611 FEUERWEHR

Helme



532

ABC Masken



6X3

Halbmasken



## 5X1 PLATFORM



Immer auf dem ersten Platz, wenn es darum geht, unterschiedliche Anwenderbedürfnisse zu erfüllen. Univet hat eine innovative Technik im Augenschutz entwickelt: das X-Generation **5X1 Platform**-System. 5X1 wurde auf der Grundlage sorgfältiger Analysen von Univets Designern und Ingenieuren entwickelt, um jedem Arbeiter eine individuelle Benutzung ohne Verlust von Komfort und Schutz zu garantieren. Eine große Auswahl an kombinierbaren und austauschbaren Zubehörteilen machen es möglich, die Schutzbrille perfekt den Anforderungen des Benutzers anzupassen. Der Anwender hat die Auswahl zwischen unterschiedlichen Sichtscheiben und kann diese mit wenigen Handgriffen austauschen. Die Bügel können ganz einfach durch ein elastisches Kopfband ersetzt werden und es kann ein zusätzlicher, dichtschießender Rahmen angebracht werden. Eine Revolution im Augenschutz, um unterschiedlichste Arbeitsanforderungen zu erfüllen.

# OPTISCHE TECHNOLOGIEN

## Angewandte optische Technologie

Nur Produkte, die durch ihre Einstellungsmöglichkeiten an unterschiedliche Gesichts- und Kopfformen angepasst werden können, ermöglichen ein angenehmes und sicheres Arbeiten.

Die Einstellungsmöglichkeit des Nasenstegs und der Bügel (Länge und Inklination) sorgen für eine perfekte Anpassung der Schutzbrille an Gesichtsmerkmale und Kopfform. Damit ist ein optimaler Sitz und Halt garantiert.



### SOFTPAD - Komfort Technologie



Durch vielfältige Anpassung der Bügelenden, Verwendung innovativer Materialien und sorgfältigstes Design, wird durch SoftPad die bereits beeindruckende Ergonomie der Univet-Schutzbrillen verfeinert und erreicht einen neuen und absoluten Tragekomfort.

SoftPad Technologie ist ein patentiertes System und wurde speziell konstruiert, um einen perfekten, ergonomischen Sitz der Schutzbrille zu bieten und sich optimal an die Kopfform des Benutzers anzupassen.

Die exklusiven Endstücke von SoftPad unterstützen den gesamten Brillenbügel und bieten einen komfortablen und stabilen Tragekomfort. Zusätzlich zur Längenverstellbarkeit in 3 Positionen bietet SoftPad durch die Kippbeweglichkeit eine perfekte Anpassung an die Kopfform.

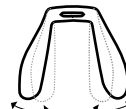
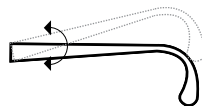
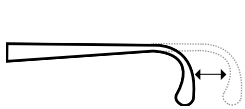

### BÜGEL

Einstellbare Bügel in Länge und Neigung ermöglichen höchsten Schutz indem Leistungs- und Anpassungsfähigkeit der Schutzbrille kombiniert werden. Der Benutzer ist in der Lage, die Brille seiner Kopfform anzupassen und mit konstantem Schutz zu arbeiten.

### NASENSTEG

Ein einstellbarer Nasensteg ermöglicht dem Benutzer, die Höhe des Modells anzupassen um durch den mittleren Teil der Scheibe zu sehen, damit die beste optische Qualität erreicht wird. Anpassung und Sehkomfort werden so garantiert und eine Überbelastung der Augen wird vermieden.

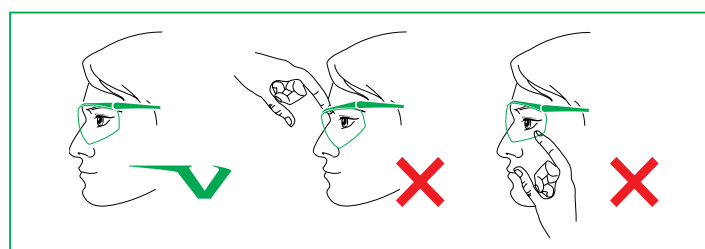

# Exklusive Beschichtung für verbesserte Leistungen

Innovation ist das Ergebnis von Forschung: Deswegen hat Univet einen speziellen Bereich im Unternehmen, welcher der Entwicklung neuer Technologien gewidmet ist. Dank modernster Geräte und hochqualifiziertem technischen Personals, ist Univet in der Lage, neue verbesserte Beschichtungen an Schutzbrillen zu erforschen.



## UDC - Univet advanced Double Coating

Diese UDC™ Hochleistungs-Technologie bietet eine hervorragende Beständigkeit gegen Kratzer (Scheiben-Außenseite) und optimale Antibeschlagwirkung (Scheiben-Innenseite).

Das Tauch-Beschichtungsverfahren (dip-coating) wird in getrennten Prozessen durchgeführt und bietet somit permanente und außergewöhnliche Leistungsfähigkeit in jeder Arbeitssituation.

Die Hochleistungs-Technologie UDC™ wird bei den Brillenmodellen 5X3 UDC™ und 620 UDC™ angewendet und symbolisiert die Univet-Philosophie – Stil, Komfort und Innovation.



## ANTI-BESCHLAG PLUS

„Anti-Beschlag Plus“ Beschichtung ist ein Schutzfilm von wenigen  $\mu\text{m}$  auf der gesamten Oberfläche der Sichtscheibe. Die chemischen und physikalischen Eigenschaften verhindern Kondenswasserbildung durch Luftfeuchtigkeit. Diese Technologie verhindert das Beschlagen der Schutzscheibe und ermöglicht ein sicheres Arbeiten mit klarer Sicht, auch unter extremen Umgebungsbedingungen. Die Anti-Beschlag Plus Beschichtung ist dauerhaft und bietet eine höhere Leistung im Vergleich zu den geforderten Standards der EN166.



## HOD - Hydrophobic Oleophobic Dry coating

Die neue HOD-Beschichtung verbessert die Sicht und vereinfacht die Pflege der Brille.

Die HOD-Beschichtung ist sowohl auf der Innenseite als auch auf der Außenseite der Scheibe angebracht. Sie erhöht die Oberflächenspannung und verhindert die Adhäsion von Wasser- und Öltröpfen.

Diese Technologie erleichtert das Abfließen der Flüssigkeit von der Scheibe und verhindert das Anhaften von Schmutz. Dies garantiert stets eine klare Sicht und vereinfacht den Reinigungsvorgang.

Die HOD-Beschichtung ist auf der X-Generation 5X1 Plattform angewendet, für ein innovatives und leistungsfähiges Produkt mit Stil.

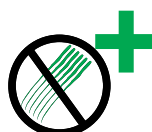

## ANTI-KRATZ PLUS

„Anti-Kratz Plus“ ist ein Beschichtungsverfahren zur Oberflächenhärtung der Sichtscheibe, um einen speziellen Schutz gegen Oberflächenschäden zu bieten, die zur Beeinträchtigung der Sicht führen können. Univet Scheiben sind somit vor Kratzern und Verschleiß geschützt, die durch feste Partikel in staubiger Umgebung oder beim Reinigen der Sichtscheiben entstehen.

Die Univet Anti-Kratz Beschichtung Plus erreicht eine bessere Leistung als von der Europäischen Norm EN166 festgelegt.

# Europäische Normen Persönliche Schutzausrüstungen

Als persönliche Schutzausrüstung im Sinne dieser Richtlinie gilt jede Vorrichtung oder jedes Mittel, das dazu bestimmt ist, von einer Person getragen oder gehalten zu werden, und das diese gegen ein oder mehrere Risiken schützen soll, die ihre Gesundheit oder ihre Sicherheit gefährden können. Die Persönliche Schutzausrüstung (PSA) ist in drei Kategorien unterteilt:



## SCHUTZBRILLE

### BEDEUTUNG DER SICHTSCHEIBEN-KENNZEICHNUNG

2-3	U	1	FT	KN	CE
Schutzstufe (Vorzahl und Schutzstufennummer)	Hersteller (Univet)	Optische Klasse	Mechanische Festigkeit	Zusatzanforderungen	

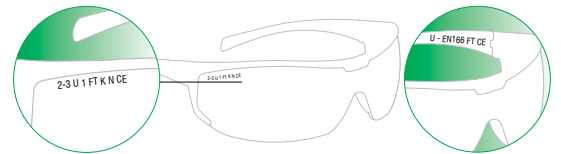

### BEDEUTUNG DER TRAGEKÖRPER-KENNZEICHNUNG

U	EN166	FT	CE
Hersteller	Norm	Mechanische Festigkeit	

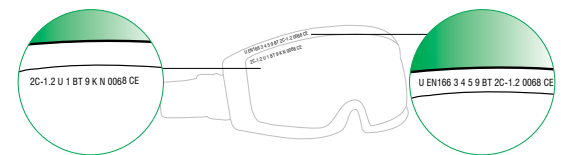

## VOLLSICHTBRILLE

### BEDEUTUNG DER SICHTSCHEIBEN-KENNZEICHNUNG BEI VOLLSICHTBRILLEN

2C-1.2	U	1	BT	9	KN	0068	CE
Schutzstufe (Vorzahl und Schutzstufennummer)	Hersteller	Optische Klasse	Mechanische Festigkeit	Anwendungsbereiche	Zusatzanforderungen	Zertifizierungsstelle	

### BEDEUTUNG DER TRAGEKÖRPER-KENNZEICHNUNG BEI VOLLSICHTBRILLEN

U	EN166	3 4 5 9	BT	2C-1.2	0068	CE
Hersteller	Standard	Anwendungsbereiche	Mechanische Festigkeit	Maximum Schutzstufe	Zertifizierungsstelle	



# Bedeutung der EN-Kennzeichnung

PSA der Kategorie 2 und 3 müssen getestet werden und von einer amtlich gemeldeten Stelle zertifiziert werden. Das Produktzertifikat bestätigt, dass alle Anforderungen nach der PSA Anordnung B9/686/EEC eingehalten werden

**EN166** – Spezifikationen

**EN175** – Persönlicher Augenschutz - Geräte für Augen- und Gesichtsschutz beim Schweißen und bei verwandten Verfahren

Die **EN166** umfasst zusätzliche Normen, welche die Anforderungen als eine Funktion der PSA Typologie und der PSA Kennzeichnung beschreiben.

**EN165** – Persönlicher Augenschutz - Wörterbuch

**EN167** – Prüfmethoden für optische Eigenschaften

**EN168** – Prüfmethoden für nicht optische Eigenschaften

**EN169** – Schweißerfilter

**EN170** – Filter zum Schutz vor Ultraviolettstrahlen (UV)

**EN171** – Filter zum Schutz vor Infrarotstrahlen (IR)

**EN172** – Sonnenfilter für die Industrie

**EN1731** – Gesichtsschutzgeräte aus Drahtgewebe

**EN379** – Persönlicher Augenschutz - Automatische Schweißerschutzfilter

## SCHUTZSTUFE

Vorzahl		VLT Bereiche	VLT range 1.2
<b>2</b>	UV-Schutzfilter	<b>1.2</b> Klar	100% - 74.4%
<b>2C o 3</b>	UV-Schutzfilter mit guter Farberkennung	<b>1.7</b> In/Out, gelb, klar verspiegelt, UVR	58.1% - 43.2%
		<b>2.5</b> Braun, rauch	29.1% - 17.8%
<b>4</b>	Infrarot-Schutzfilter	<b>3.1</b> G15, rauch verspiegelt	17.8% - 8.0%
<b>5</b>	Sonnenschutzfilter	<b>3,4,5,...11</b> Schweißen	-
<b>6</b>	Sonnenschutzfilter mit IR-Spezifikation	Die Schutzstufe der Schweißerschutzfilter enthält keine Vorzahl, sondern nur die Schutzstufennummer	

## OPTISCHE KLASSE

Kennzeichnung	Sphärische Wirkung m <sup>-1</sup>	Astigmatische Wirkung m <sup>-1</sup>	Prismatische Wirkungsdifferenz cm/m		
			Horizontal Basis außen	Horizontal Basis innen	Vertikal
<b>1</b>	± 0.06	0.06	0.75	0.25	0.25
<b>2</b>	± 0.12	0.12	1	0.25	0.25
<b>3</b>	+0.12 / -0.25	0.25	1	0.25	0.25

## SCHUTZ GEGEN TEILCHEN HOHER GESCHWINDIGKEIT

Mechanische Festigkeit Kurzzeichen	Mechanische Festigkeit Anforderung	Max. Geschwindigkeit	Stahlkugel	Gewicht	Brillen	Vollsichtbrillen	Visiere
<b>A (T)</b>	Hohe Schlagenergie	190 m/s 684 km/h	ø 6 mm	0,86 gr			•
<b>B (T)</b>	Mittlere Schlagenergie	120 m/s 432 km/h			•	•	
<b>F (T)</b>	Niedrige Schlagenergie	45 m/s 162 km/h			•	•	•
<b>S</b>	Erhöhte Festigkeit	5,1 m/s 18,36 km/h	ø 22 mm	43 gr	•	•	•

T: Wenn dem Buchstabe der Schlagenergie (F, B oder A) der Buchstabe T folgt, schützt die Fassung gegen Schlagenergie mit extremen Temperaturen (-5° +55°C)

## ZUSATZANFORDERUNGEN

<b>K</b>	Beständigkeit der Oberfläche gegen Beschädigung durch kleine Teilchen
<b>N</b>	Beständigkeit gegen Beschlagen
<b>T</b>	Widerstand gegen Stöße (äußerste Temperatur -5° +55°)
<b>H</b>	Tragekörper für kleine Kopfgrößen
<b>R</b>	Erhöhter Reflexionsgrad

## ANWENDUNGSBEREICHE

KURZZEICHEN	BEZEICHNUNG	BESCHREIBUNG DES VERWENDUNGSBEREICHES	BRILLEN	VOLLSICHTBRILLEN	VISIERE
<b>Keines</b>	Grundverwendung	Nicht festgelegte mechanische Risiken und Gefährdung durch ultraviolette, sichtbare und infrarote Strahlung und Sonnenstrahlung	•	•	•
<b>3</b>	Flüssigkeiten	Flüssigkeiten (Tropfen und Spritzer)		•	•
<b>4</b>	Grobstaub	Staub mit einer Korngröße > 5 µm		•	
<b>5</b>	Gas und Feinstaub	Gase, Dämpfe, Nebel, Rauch und Staub mit einer Teilchengröße < 5 µm		•	
<b>8</b>	Störlichtbogen	Elektrischer Lichtbogen bei Kurzschluss in elektrischen Anlagen			•
<b>9</b>	Schmelzmetall und heiße Festkörper	Spritzer von Schmelzmetallen und Durchdringen heißen Festkörpern		•	•

# Filterauswahl



## Klar KLAR POLYCARBONAT Die klare Scheibe

### MERKMALE:

- Schutz gegen Stoß und UV-Strahlung
- Kann über einen längeren Zeitraum getragen werden, da keine Verzerrung oder Ermüdung erzeugt wird
- Keine Farbveränderung
- Erhältlich in UV400 Version für einen erhöhten UV-Schutz
- Verspiegelte Version (FM) bietet Schutz vor Blendung

### ANWENDUNG:

Mechanische Arbeiten unter guten Sichtbedingungen

### STANDARD: EN166/EN170

KENNZEICHNUNG: 2C-1.2

VLT: 89%



## Klar CR39 Die klare Scheibe

### MERKMALE:

- Guter Schutz gegen Verkratzen
- Sehr guter Schutz gegen chemische Einwirkung
- Keine Farbveränderung

### ANWENDUNG:

Chemielabore

### STANDARD: EN166/EN170

KENNZEICHNUNG: 2C-1.2

VLT: 89%



## Klar KLAR GLAS Die klare Scheibe

### MERKMALE:

- Guter Schutz gegen Verkratzen
- Sehr guter Schutz gegen chemische Einwirkung

### ANWENDUNG:

Chemielabore, Malerarbeiten, Umgebungen mit Schleifstaub

### STANDARD: EN166

KENNZEICHNUNG: -

VLT: 89%



## Klar KLAR AZETAT Die klare Scheibe

### MERKMALE:

- Ausgezeichnete Anti-Beschlag Wirkung, auch auf der Scheiben-Außenseite
- Perfekte Resistenz gegen Chemikalien und Lösemittel
- Mechanische Festigkeit F (45 m/s)

### ANWENDUNG:

Chemielabore, Lackiererei, Umgebungen mit hoher Luftfeuchtigkeit

### STANDARD: EN166

KENNZEICHNUNG: 2C-1.2

VLT: 89%

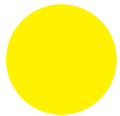

## GELB Für besseren Kontrast

### MERKMALE:

- Schutz gegen Stoß, UV-Strahlung und blaues Licht (480nm)
- Schärfere Sicht in Bereichen mit schwachem Licht
- **Verbesserter Kontrast**

### ANWENDUNG:

Oberflächeninspektion, mechanische Arbeiten, UV Licht, Arbeiten in Galerien, schlechten Wetterbedingungen, Schießen

### MODELLE:

5X1, 5X6, 5X8, 505UP, 554, 557, 568, 553ZN

### STANDARD: EN166/EN170/EN172

KENNZEICHNUNG: 2C-1.2, 2C-1.2/5-1.4

VLT: 86%

Sonnenfilter: Schutzstufennummer 0



## ORANGE Blockiert UV525-Strahlung

### MERKMALE:

- Schutz gegen Stoß und UV-Strahlung
- **Schutz gegen blaues Licht bis zu 525nm**
- Verbessert den Kontrast bei schwachen Lichtverhältnissen

### ANWENDUNG:

Oberflächeninspektion, mechanische Arbeiten, UV-Licht, Vulkanisation, Arbeiten mit Härtinglampen

### MODELLE:

5X3, 5X7, 546

### STANDARD: EN166/EN170

KENNZEICHNUNG: 2-1.7

VLT: 55%

Sonnenfilter: Schutzstufennummer 1



## BLAU SM Für entspanntes Sehen

### MERKMALE:

- Schutz gegen Stoß, UV-Strahlung (absorbiert > 99,9% der Strahlen bis zu 400nm)
- Schutz vor Blendung
- **Reduziert die Ermüdung der Augen in Umgebungen mit überwiegend gelbem Licht.**

### ANWENDUNG:

Mechanische Arbeiten, Arbeiten mit Glühlampen/Leuchtstoffröhren oder Natriumdampf lampen, Arbeiten im Freien

### MODELLE: 505UP

### STANDARD: EN166/EN170

KENNZEICHNUNG: 2C-1.7

VLT: 49%

Sonnenfilter: Schutzstufennummer 1



## BRAUN Die lineare Schutzscheibe

### MERKMALE:

- Schutz gegen Stoß, UV-Strahlung und sichtbares Licht
- Für Sonnenlicht und Blendung
- Gute Farberkennung von Verkehrszeichen (TSR Traffic Signal Recognition)
- Linear spektrale Transmission
- **Ermöglicht eine bessere Anpassung des Auges bei Änderungen von Lichtverhältnissen**

### ANWENDUNG:

Arbeiten im Freien, mechanische Arbeiten mit Risiko von Blendung

### MODELLE: 5X3, 505UP, 557

### STANDARD: EN166/EN170/EN172

KENNZEICHNUNG: 2C-3/5-3.1

VLT: 16%

Sonnenfilter: Schutzstufennummer 3



### RAUCH Die Sonnenschutzscheibe

**MERKMALE:**

- Schutz gegen Stoß, UV-Strahlung und sichtbares Licht
- **Für Sonnenlicht und Blendung**
- Gute Farberkennung von Verkehrszeichen (TSR Traffic Signal Recognition)
- **Verspiegelte Version** mit einer Beschichtung für besseren Schutz vor Blendung

**ANWENDUNG:**

Arbeiten im Freien, mechanische Arbeiten mit Risiko von Blendung

**MODELLE:**

5X7, 505UP, 513, 516, 568, 568H, 6X1  
FM Version: 5X3, 546, 554

**STANDARD: EN166/EN170/EN172**

**KENNZEICHUNG: 2C-2.5/5-2.5, 2C-3/5-3.1**

**VLT: 16%**

Sonnenfilter: Schutzstufennummer 3



### IR 1.7/3/4/5/6/7 Die Schweißerscheiben

**MERKMALE:**

- Schutz gegen Stoß, UV- und IR-Strahlung und Blendung, die bei **Schweißprozessen** auftreten kann

**ANWENDUNG:**

- IR 1.7 Schweißhelfer
- IR 3, 4 Lötten, Gasschweißen
- IR 5, 6, 7 Gasschweißen, Brennschneiden

**MODELLE:**

- IR 1.7: 5X7, 5X9, 539
- IR 3: 5X1, 5X3, 5X7, 5X9, 511, 539
- IR 4: 5X9
- IR 5 PC: 5X1, 5X3, 5X7, 5X9, 511, 539, 541, 566, 601, 603, 604, 607
- IR 5 VTR: 540, 566, 567, 603, 604, 618
- IR 6: 5X9
- IR 7: 5X9

**STANDARD: EN166/EN169**

**KENNZEICHNUNG: 1.7, 3, 4, 5, 6, 7**

**VLT:**

IR 1.7: 45%, IR 3: 16%

IR 4: 6%, IR 5: 2%,

IR 6: 0.6%, IR 7: 0.2%



### BLAU IR Die Schweißerscheiben

**MERKMALE:**

- Schutz gegen IR-Strahlung
- Absorbiert gelb-orange Strahlungen
- **Reduziert störende Spiegelungen, verursacht durch geschmolzenes Glas oder Metall**

**ANWENDUNG:**

- IR 4-2 Glasarbeiten – Hochofen
- IR 4-5 Glasarbeiten, Metallurgie, Gießereien – Kontrolle

**MODELLE:**

- IR 4-2: 5X9
- IR 4-5: 5X9, 540

**STANDARD: EN 166/EN171**

**KENNZEICHNUNG: 4-2, 4-5**

**VLT:**

IR 4-2: 40%

IR 4-5: 1%

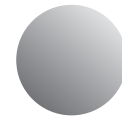

### POLARISIERENDE SCHEIBE Die Anti-Reflexion Scheibe

**MERKMALE:**

- **Blockiert Lichtstrahlung je nach Polarisation, stoppt störende Reflexionen**
- Gute Wahrnehmung von Kontrasten und klare Sicht
- Geringere Belastung der Augen
- 100% UV-Schutz

**ANWENDUNG:**

Arbeiten im Freien, Baustellen, Straßenarbeiten, Führen von Fahrzeugen, Ölplattformen

**MODELLE: 549**

**STANDARD: EN 166/EN170/EN172**

**KENNZEICHNUNG: 2C-3/5-3.1**

**VLT: 16%**

Sonnenfilter: Schutzstufennummer 3

Gläser  
by Univet



### AMBER Intensiver Lichtschutz

**MERKMALE:**

- 100% Schutz gegen UV-Strahlung
- 100% Schutz gegen blaues Licht (bis 530nm)
- Perfekter Schutz bei hellem Sonnenlicht
- **Ausgezeichneter Schutz gegen Blendung, erzeugt durch starke Lichtquellen**

**ANWENDUNG:**

LED Herstellung (Qualitätskontrolle), IPL (Mitarbeiter und Patienten), Augenheilkunde Nachsorge, Benutzung von Lampen mit blauem Licht: Holzlampen, Entkeimungslampen

**MODELLE: 5X3, 5X7**

**STANDARD: EN170**

**KENNZEICHNUNG: 2-5**

**VLT: 1.7%**

Sonnenfilter: Schutzstufennummer -



### IN/OUT Die blendfreie, klare Scheibe

**MERKMALE:**

- Mehrschichtige reflektierende Beschichtung, angebracht auf der äußeren Oberfläche der Scheibe
- **Schutz gegen Blendung, sorgt für hohe Sichtbarkeit auch unter extremen Bedingungen**

**ANWENDUNG:**

Gabelstapler, mechanische Arbeiten, bei Arbeiten mit Übergang zwischen dunklen und hellen Umgebungen

**MODELLE: 5X1, 5X6, 5X7, 5X8, 553ZN**

**STANDARD: EN166/EN170/EN172**

**KENNZEICHNUNG: 2C-1.7/5-1.7**

**VLT: 55%**

Sonnenfilter: Schutzstufennummer 1



### G15 Die natürlichen Sonnengläser

**MERKMALE:**

- **Sonnenfilter entwickelt auf der Grundlage der spektralen Kurve der Lichtausbeute des menschlichen Auges**
- Sehr entspannend
- Perfekte Farberkennung (TSR)

**ANWENDUNG:**

Arbeiten im Freien, Baustellen, Straßenarbeiten, Führen von Fahrzeugen

**MODELLE: 5X1, 5X4, 5X6, 5X8, 506UP, 508, 553ZN**

**STANDARD: EN166/EN170/EN172**

**KENNZEICHNUNG: 2C-3/5-3.1**

**VLT: 15%**

Sonnenfilter: Schutzstufennummer 3



### UVR Der universelle UV-IR-Sonnenfilter

**MERKMALE:**

- 100% UV-Schutz
- Optimaler Schutz gegen IR-Strahlung
- Hoher VLT für gute Sicht in dunklen Umgebungen
- Gute Farberkennung (TSR)
- Sonnenschutz

**ANWENDUNG:**

Glasarbeiten, Qualitätskontrolle, Gießereien, Künstliche optische Strahlung (AOR Artificial Optical Radiation)

**MODELLE: 5X7, 5X9, 539**

**STANDARD: EN166/EN169/EN170/**

**EN171/EN172**

**KENNZEICHNUNG: 1.7/2C-1.7/4-1.7/6-1.7**

**VLT: 46%**

Sonnenfilter: Schutzstufennummer 1





# X-GENERATION

Innovative Lösungen revolutionieren den Schutzbrillen-Markt: aus der Vereinigung von Ergonomie, Stil und Qualität entstand die exklusive Produktlinie Univet X-Generation. Dynamisches Design und Liebe zum Detail wurden hier zum ersten Mal bei Schutzausrüstungen angewendet. Leistungsfähige und technische Besonderheiten für einen optimalen Komfort ohne Druckstellen auf dem Gesicht. Univet X-Generation setzt neue Maßstäbe beim Augenschutz. Das Ergebnis sorgfältiger Analysen, nicht nur bei Materialgüte und Design, sondern auch bei der Ergonomie, garantiert durch exklusive Rahmen höchste Anpassungsfähigkeit bei jedem Anwender.



# 5X1

# NEW

softpad technology

29 g

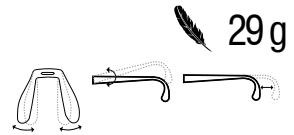

## ABSOLUTE VIELSEITIGKEIT

Vielseitig einsetzbar und kundenspezifisch anpassbar, X-Generation 5X1 Plattform wurde entwickelt, um höchsten Tragekomfort und optimalen Schutz in jeder Arbeitssituation zu gewährleisten, dank der großen Auswahl an Zubehörteilen, die der Anwender selbst auswählen und einsetzen kann. Die neue, umschließende Form der Panoramascheibe deckt die Augenpartie perfekt ab.

- Platform System
- SoftPad Technologie
- Scheibe mit FLD Technologie (Floating Lens Design)
- Einstellbare Bügel und patentierter, höhenregulierbarer, weicher Nasensteg
- Schneller Austausch zwischen Elastikband und Bügel, sowie der Gläser
- Einfache Montage der Gummiumrandung
- Rahmen auch für Korrektionslinsen verfügbar (Größe: 55 □ 21)
- Mit Gummiumrandung zertifiziert nach EN166 – Kennzeichen „3“ (Tropfen und Spritzer)



5X1.03.00.00  
Fassung: dunkelgrau/grün  
Gläser: klar  
UV400



5X1.03.00.05  
Fassung: dunkelgrau/grün  
Gläser: G15  
UV400



5X1.30.00.00  
Fassung: dunkelgrau/grün  
Gläser: In/Out  
UV400



5X1.04.00.00  
Fassung: dunkelgrau/grün  
Gläser: klar Hydrotobic  
HOD



5X1.01.00.03  
Fassung: dunkelgrau/grün  
Gläser: gelb  
UV400



5X1.00.00.30  
Fassung: dunkelgrau/grün  
Gläser: grün IR 3



5X1.00.00.50  
Fassung: dunkelgrau/grün  
Gläser: grün IR 5



5X1.K1.00.00  
Fassung: gun metallic/grau  
Kennzeichnung: 3



5X1.K2.03.00  
Gläser: klar  
UV400



5X8.K2.03.05  
Gläser: G15  
UV400







# 5X3

**UDC**  
31 g



## HOCHLEISTUNGS-TECHNOLOGIE

Normalerweise ist die Sichtscheibe ein starres Element und bindet die Geometrie der Schutzbrille. Der Aufbau des Modells 5X3 basiert auf nur einer zentralen Verbindung im Mittelteil der Scheibe. Durch diese technische Besonderheit entsteht eine außergewöhnliche Trageverbindung zwischen Rahmen und Gesicht – ohne Einschränkung der Schutzleistung.

Hochentwickelter Rahmen um Druckpunkte im Gesicht zu minimieren  
Scheibe mit FLD Technologie (Floating Gläser Design)  
Ausgeprägte „wrap-around“ Scheibe mit Basiskurve 9 für Extraschutz im Augenbereich  
Belüftungssystem  
Die Schutzbrille passt sich dem Gesicht optimal ohne Einstellung an  
„Floating“ Scheibe mit exklusiver UDC Beschichtung



**5X3.01.35.00**  
Fassung: schwarz/grün  
Gläser: klar



**5X3.03.33.00**  
Fassung: schwarz/orange  
Gläser: klar



**5X3.12.35.02**  
Fassung: schwarz/grün  
Gläser: rauch FM



**5X3.03.33.04**  
Fassung: schwarz/orange  
Gläser: orange



**5X3.03.33.08**  
Fassung: schwarz/orange  
Gläser: braun



**5X3.03.33.09**  
Fassung: schwarz/orange  
Gläser: amber



**5X3.03.35.30**  
Fassung: schwarz/grün  
Gläser: grün IR 3



**5X3.03.35.50**  
Fassung: schwarz/grün  
Gläser: grün IR5







# 5X4

27 g



## ITALIENISCHER STIL

Univets Designerfahrung bei modischen Brillen zeigt sich im Modell 5X4. Das moderne Design und die edle Verarbeitung sind bei diesem Modell ein perfektes Beispiel für italienischen Stil.

Höchster Detailanspruch und hervorragende Ergonomie für ein modisches und komfortables Modell  
Antiallergischer und rutschfester Nasensteg für mehr Komfort  
Umhüllende „wrap-around“ Scheiben mit extra Abdeckung an den Seiten  
Die exklusiv lackierten Rahmen verleihen Eleganz und Stil



**5X4.03.30.05**  
Fassung: schwarz lackiert  
Gläser: G15  
☒ ☒ ☒ UV400



**5X4.03.40.00**  
Fassung: rot lackiert  
Gläser: klar  
☒ ☒ ☒ UV400



**5X4.13.10.00**  
Fassung: blau lackiert  
Gläser: klar FM  
☒ ☒ ☒ UV400







ITALIA MAGGIORE DISTRIBUTTORE  
ESCLUSIVO PER L'ITALIA E PER L'EUROPA SUD-OCCIDENTALE  
INGEGNERIA DEL PARACADUTE  
S.p.A. - CANTIERI SERRAVALLE S.p.A.

ALFA ROMEO  
MOTORI  
MATERIA

# 5X6

softpad  
technology

26 g



## SPORTLICHES DESIGN

Die Notwendigkeit einer langen Tragedauer von Schutzbrillen erfordert wichtige Komfortmerkmale, wie Leichtigkeit, Stabilität und guter Sitz. Die Verwendung technischer Materialien, in Verbindung mit dem SoftPad Bügelsystem und verstellbarem Nasensteg, ermöglichen dem Anwender ein komfortables Arbeiten mit der Schutzbrille.

Sportliches und umhüllendes „wrap-around“ Design

SoftPad Technologie

Scheibe mit FLD Technologie (Floating Gläser Design)

Leichtes und komfortables Modell, ideal für längere Anwendungen

Längenverstellbare Bügel

Weicher und anatomischer Nasensteg

Die Sichtscheibe ist nicht starr mit dem Rahmen verbunden



**5X6.01.00.00**  
Fassung: schwarz/orange  
Gläser: klar  
☒ + ☒ UV400



**5X6.03.11.00**  
Fassung: gun metallic/grün  
Gläser: klar  
☒ + ☒ + ☒ UV400



**5X6.03.00.05**  
Fassung: gun metallic/grün  
Gläser: G15  
☒ + ☒ + ☒ UV400



**5X6.31.11.00**  
Fassung: gun metallic/grün  
Gläser: In/Out  
☒ + ☒ UV400



**5X6.03.00.03**  
Fassung: schwarz/orange  
Gläser: gelb  
☒ + ☒ + ☒ UV400







# 5X7

softpad  
technology

37 g



## 100% ÜBERBRILLE

Korrektionsbrillen alleine garantieren keine ausreichende Schutzwirkung in gefährdeten Bereichen. Personen mit Sehfehlern können Arbeiten ohne Unterstützung von Korrektionsgläsern nicht sicher ausführen. Das Modell 5X7 ist eine Überbrille, die zusammen mit der eigenen Korrektionsbrille, maximalen Schutz und Komfort bietet.

Überbrille für Korrektionsbrillen  
Sorgfältiges Rahmendesign verhindert Überlappung der Bügel für absoluten Tragekomfort  
SoftPad Technologie  
Längenverstellbare Bügel  
Breites Scheibensortiment mit Schutzfiltern



5X7.01.00.00  
Fassung: schwarz/orange  
Gläser: klar



5X7.03.11.00  
Fassung: gun metallic/grün  
Gläser: klar



5X7.31.11.00  
Fassung: gun metallic/grün  
Gläser: In/Out



5X7.01.11.02  
Fassung: gun metallic/grün  
Gläser: rauch



5X7.01.00.09  
Fassung: schwarz/orange  
Gläser: amber



5X7.03.00.04  
Fassung: schwarz/orange  
Gläser: orange



5X7.01.11.47  
Fassung: gun metallic/grün  
Gläser: UVR



5X7.01.11.17  
Fassung: gun metallic/grün  
Gläser: grün IR1.7



5X7.01.11.30  
Fassung: gun metallic/grün  
Gläser: grün IR3



5X7.01.11.50  
Fassung: gun metallic/grün  
Gläser: grün IR5





# 5X8

softpad  
technology



## EFFEKTIVER SCHUTZ

5X8 verfügt über alle wesentlichen Funktionen einer Schutzbrille. Die innovative SoftPad Technologie, der ausgezeichnete umhüllende Augenschutz, sowie die Einstellungsmöglichkeiten in Länge und Neigung für besseren Tragekomfort und Stabilität.

Zwei-Komponenten Nasensteg für Komfort ohne Druck  
Bügel verstellbar in Länge und Neigung  
Ansprechende und ergonomische Linienführung, die sich allen Benutzern anpasst  
SoftPad Technologie



5X8.01.00.00  
Fassung: schwarz/orange  
Gläser: klar  
UV400



5X8.03.11.00  
Fassung: gun metallic/grün  
Gläser: klar  
UV400



5X8.03.00.05  
Fassung: gun metallic/grün  
Gläser: G15  
UV400



5X8.31.11.00  
Fassung: gun metallic/grün  
Gläser: In/Out  
UV400



5X8.03.00.03  
Fassung: schwarz/orange  
Gläser: gelb  
UV400









# 5X9

softpad<sup>+</sup>  
technology

45 g (Glas) / 35 g ((Polycarbonat)

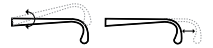

## ELEGANT UND KOMPATIBEL

Die Zweiseiben Struktur des Modells 5X9 ermöglicht eine große Auswahl an Scheibenmaterialien und Filtern und ist somit in sämtlichen Anwendungsgebieten einsetzbar. Das integrierte Flip-Up System und die Sichtscheibe bilden ein einzigartiges modulares System für höchste Flexibilität.

Univet Projektentwicklung mit innovativem Design  
Integrierter Seitenschutz mit Belüftungssystem  
Bügel mit SoftPad™ Technologie, in Länge und Neigung einstellbar  
Klare Scheiben in verschiedenen Materialien verfügbar  
Zusätzliche „Flip-Ups“ mit Schutzfiltern für spezifische Anforderungen  
Auch mit Gasket und Elastikband verfügbar



**5X9.01.11.00**  
Fassung: gun metallic/orange  
Gläser: klar PC  
☒



**5X9.03.00.00**  
Fassung: gun metallic/grün  
Gläser: klar PC  
☒ ☒



**5X9.10.00.00**  
Fassung: gun metallic/grün  
Gläser: klar CR39



**5X9.20.00.00**  
Fassung: gun metallic/grün  
Gläser: klar Glas



**5X9E.03.00.00**  
Fassung: klar  
Gläser: klar PC  
☒ ☒



**5X9G.00.00**  
Fassung: gun metallic/grau



**5X9R.00.17**  
Flip: grün IR1.7  
☒



**5X9R.00.50**  
Flip: grün IR5  
☒



**5X9R.20.42**  
Flip: blau IR4-2 Glas

**5X9R.00.30**  
Flip: grün IR3  
☒

**5X9R.00.60**  
Flip: grün IR6  
☒

**5X9R.20.Y2**  
Flip: blau didymium Glas

**5X9R.00.40**  
Flip: grün IR4  
☒

**5X9R.00.70**  
Flip: grün IR7  
☒

**5X9R.20.Y3**  
Flip: blau IR4-5 Glas

**5X9R.00.47**  
Flip: UVR  
☒ ☒





# 6X1

softpad  
technology

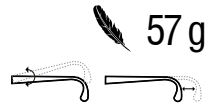

## PERFEKTE KOMBINATION

6X1 verbindet Komfort und Leichtigkeit einer Schutzbrille mit den Vorteilen einer Vollsichtbrille. Die verstellbaren Bügel mit SoftPad™ sind gegen ein elastisches Kopfhaltband auswechselbar und bieten somit absolute Flexibilität. Die besondere Konstruktion der Gummiumrandung umschließt den Augenbereich und gewährleistet so Schutz in Übereinstimmung mit der Norm EN166.

- Breite Sichtscheibe für ein Sehfeld ohne Verzerrungen
- Bügel mit SoftPad Technologie, in Länge und Neigung einstellbar
- Hochentwickeltes indirektes Belüftungssystem
- Weich anliegende, druckstellenfreie Gummiumrandung
- Zertifiziert nach EN166 – Kennzeichen „3“ (Tropfen und Spritzer) und „4“ (große Staubpartikel)
- Korrektioneinsatz für Sehstärke verfügbar



**6X1.00.00.00**  
Fassung: gun metallic/grün  
Kennzeichnung: 3 4  
Gläser: klar



**6X1.00.00.01**  
Fassung: gun metallic/grün  
Kennzeichnung: 3 4  
Gläser: rauch



**6X10.00.99**  
Korrektioneinsatz







# 6X3

NEXXT   
75 g 



reddot design award  
winner 2015



## NEXT GENERATION GOGGLE

Diese Vollsichtbrille wurde entwickelt um perfekten Schutz mit innovativem Design zu vereinen. Das Ergebnis ist ein ausgezeichnetes Produkt mit hoher Leistungsfähigkeit und Stil. Die große Panoramascheibe bietet ein hervorragendes peripheres Sehen. Die Vollsichtbrille kann bequem über eine Korrektionsbrille getragen werden und ermöglicht dennoch optimalen Tragekomfort.

- Panoramascheibe kann über Korrektionsbrille getragen werden
- Exklusive UDC Beschichtung
- Kompatibel mit Atemschutzmaske und Halbmaske
- Zusätzlicher Gesichtsschutz kompatibel mit Atemschutzmaske
- Indirektes Belüftungssystem garantiert zertifizierten Schutz gegen Tropfen und Spritzer
- Ersatzscheiben verfügbar
- Mechanische Festigkeit 432km/h, auch bei extremen Temperaturen



**6X3.00.00.00**  
Fassung: gun metallic/grün  
Kennzeichnung: 3 4 9  
Gläser: klar  
**UDC**



NEW

**6X3.00.00.05**  
Fassung: gun metallic/grün  
Kennzeichnung: 3 4 9  
Gläser: G15  
**UDC**



**6X3F.01.00**  
Gesichtsschutz  
Fassung: leicht getönt



**042.117**  
Ersatzscheibe







# SCHUTZBRILLEN

Jeder Arbeiter hat das Recht auf höchsten Schutz am Arbeitsplatz, daher ist es notwendig, die unterschiedlichsten Gesichtsmerkmale zu berücksichtigen. Univet Schutzbrillen werden auf Grundlage fundierter ergonomischer Studien entwickelt, um höchsten Komfort und optimale Passform für Jedermann zu garantieren. Die Einstellungsmöglichkeiten von Nasensteg und Bügeln in der Länge und Neigung ermöglichen weitere Anpassungen an unterschiedliche Gesichtsformen.







# 501

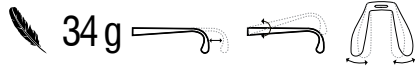

- Brille mit großem Sehfeld und perfekter Passform
- Feinstufig längenverstellbare Bügel
- Stufenlose Einstellung der Neigung
- Belüfteter Seitenschutz
- Verstellbarer Nasensteg



**501.00.00.00**  
Fassung: silber  
Gläser: klar PC



**501.00.00.11**  
Fassung: silber  
Gläser: klar PC



**501.00.00.31**  
Fassung: silber  
Gläser: klar CR39

# 503

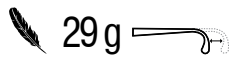

- Längenverstellbare Bügel
- Integrierter Seitenschutz
- Augenbrauenschutz
- Vollständig aus Polycarbonat, ohne Metallanteil



**503.00.00.00**  
Fassung: klar  
Gläser: klar UC



**503.00.70.11**  
Fassung: light blau  
Gläser: klar



# 505<sup>UP</sup>

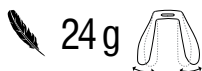

- Sehr leicht und umhüllend
- Elastische Struktur, extrem flexibel und robust
- Neue Bügel für eine bessere Ergonomie
- Optimaler Tragekomfort dank des neuen regulierbaren Nasenstegs
- Kopfband im Lieferumfang erhalten



**505U.00.00.00**  
Fassung: klar  
Gläser: klar



**505U.00.00.02**  
Fassung: rauch  
Gläser: rauch



**505U.00.00.11**  
Fassung: klar  
Gläser: klar



**505U.00.00.18**  
Fassung: braun  
Gläser: braun



**505U.00.00.19**  
Fassung: gelb  
Gläser: gelb



**505U.00.00.37**  
Fassung: blau  
Gläser: blau Verspiegelt



# 506UP

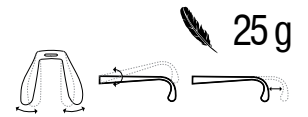

SCHUTZBRILLEN

## FULL COLOUR TECHNOLOGY

506UP zeigt sich mit technischen und ästhetischen Verbesserungen. Die wrap-around Scheibe ist mit Anti-Kratz PLUS und Anti-Beschlag PLUS für bessere Leistungsfähigkeit verfügbar. Die neuen Bügel mit Gummipolsterung und Einstellung in Länge und Neigung, die Anpassung des Nasenstegs und die neue Farbenpalette ermöglichen eine noch bessere Kundenspezifikation.

- Neue technische Eigenschaften und Design
- Umhüllende Panoramascheibe verfügbar mit Anti-Kratz+ und Anti-Beschlag+
- Bügel in Länge und Neigung einstellbar
- Weiche Bügelenden um Druckstellen zu vermeiden
- Optimaler Tragekomfort und Anpassung durch weichen, einstellbaren Nasensteg
- Neue Farbenpalette



**506U.03.00.00**  
Fassung: weiß/grün  
Gläser: klar



**506U.03.02.00**  
Fassung: weiß/rosa  
Gläser: klar



**506U.04.03.00**  
Fassung: schwarz/orange  
Gläser: klar



**506U.04.04.05**  
Fassung: schwarz/grün  
Gläser: G15



**506U.06.01.00**  
Fassung: schwarz/grün  
Gläser: klar





# 507

29 g 



- Weiche, mit „Outsert-Technik“ gefertigte Endstücke
- Integrierter Seitenschutz
- Längenverstellbare Bügel
- Stufenlose Einstellung des Neigungswinkels



**507.01.01.00**  
Fassung: blau/silber  
Gläser: klar



**507.01.62.11**  
Fassung: schwarz/grün  
Gläser: klar



# 508

25 g 



- Modernes Design
- Extrem leicht, für mehr Komfort bei langer Tragedauer
- Bügel mit 2K-Technologie bieten exzellenten Tragekomfort
- Umhüllende Scheiben mit integriertem Seitenschutz
- Augenbrauenschutz



**508.02.01.00**  
Fassung: rauch/grün  
Gläser: klar



**508.04.01.05**  
Fassung: rauch/grün  
Gläser: G15



# 511

34 g 



- Bügel verstellbar in Länge und Neigung
- Integrierter Seitenschutz
- Rahmen aus allergiegetestetem Material
- Zertifizierte Version für kleine Gesichter verfügbar (511.03.01.00H)



**511.00.03.01**  
Fassung: schwarz  
Gläser: klar



**511.03.01.00**  
Fassung: blau  
Gläser: klar



**511.03.01.00H**  
Fassung: blau  
Gläser: klar



**511.03.03.03**  
Fassung: schwarz  
Gläser: grün IR3



**511.03.03.05**  
Fassung: schwarz  
Gläser: grün IR5



## Kinder-Modelle

Freizeit, Lernlabore und Schulbesuche erfordern absolute Tragesicherheit für Kinder. Die Modelle 511H und 568H sind für kleine Gesichter geeignet, zertifiziert und bieten Kindern idealen Schutz – Dank Polycarbonat-Rundumscheibe und extrem leichtem Gewicht.

# 513

23g

backtobasic



- Farbkontrastreiche Bügelenden aus antiallergischem Gummi
- Sehr gut geeignet für kundenindividuelle Bedruckung (Customizing)
- Nasensteg aus rutschfestem Gummi
- Augenbrauenschutz



513.01.00.00  
Fassung: klar/orange  
Gläser: klar



513.01.10.02  
Fassung: rauch/orange  
Gläser: rauch



513.02.00.00  
Fassung: klar/orange  
Gläser: klar



# 516

24g

backtobasic



- Innovative Produktlinie
- Neues Bügeldesign für bessere Ergonomie
- Umhüllendes „wrap-around“ Modell, garantiert optimalen Seitenschutz
- Anatomischer Nasensteg aus weichem, rutschfestem Gummi
- Farbkontrastreiche Bügelenden aus antiallergischem Gummi



516.01.00.00  
Fassung: klar/grün  
Gläser: klar



516.01.10.02  
Fassung: rauch/grün  
Gläser: rauch



516.11.00.00  
Fassung: klar/grün  
Gläser: klar FM



Essentially

Univet

backtobasic

Leicht und komfortabel, die Schutzbrillen-Serie „Back to Basic“ bietet Basisvoraussetzungen an Schutz. Handlich, vielseitig, kontrastreiche Farben und voller Tragekomfort verschmelzen stilbewusst – eindeutig Univet.

# 519

43g

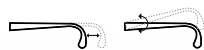

- Neue 2K-Technologie-Endstücke für besseren Komfort und Stabilität
- Ventilation im Seitenschutz
- Bügel verstellbar in Länge und Neigung
- Kann über Korrektionsbrillen getragen werden



519.00.00.00  
Fassung: klar/schwarz  
Gläser: klar



519.00.00.11  
Fassung: klar/schwarz  
Gläser: klar



# 520

43 g



- Ventilation im Seitenschutz
- Kann über Korrektionsbrillen getragen werden
- Vollständig aus Polycarbonat, ohne Metallanteil



520.11.00.00  
Fassung: klar  
Gläser: klar UC

# 528

27 g



- Bügel in Länge und Neigung einstellbar
- Integrierter Seitenschutz
- Breite Sichtscheibe für besseren Schutz



528.00.01.00  
Fassung: blau/schwarz  
Gläser: klar



528.00.01.11  
Fassung: blau/schwarz  
Gläser: klar



# 529

35 g



- Sphärische Sichtscheibe für ein weites Sehfeld
- Bügel verstellbar in Länge und Neigung
- Bügelenden mit 2K-Technologie sorgen für einen ausgezeichneten Tragekomfort



529.00.05.00  
Fassung: schwarz/orange  
Gläser: klar



529.00.06.11  
Fassung: gun metallic/grün  
Gläser: klar





# 532

31 g

NEXXT 



- Metallrahmen mit gebogenen Bügelenden
- Konzipiert für den Einsatz mit ABC Masken
- Korrektionsgläser verfügbar

## ATEX

Model 532 getestet für den Einsatz in ATEX Bereichen. Die reduzierte Rahmendimension und die dünnen Bügel ermöglichen einen perfekten Sitz innerhalb der ABC-Maske.



532.03.00.00  
Fassung: palladium  
Gläser: klar



532.04.00.00  
Fassung: palladium  
Gläser: klar



# 535

37 g 



- Weites Sehfeld für optimalen Schutz ohne Rahmengestell
- Optimaler Schutz und Panoramasicht
- Bügel verstellbar in Länge und Neigung
- Augenbrauenschutz
- Korrektioneinsatz verfügbar



535.00.05.00  
Fassung: schwarz/orange  
Gläser: klar

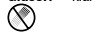

535.00.06.11  
Fassung: gun metallic/grün  
Gläser: klar



# 539

45 g (Glas) / 28 g (Polycarbonat) 



- Integrierter belüfteter Seitenschutz
- Weiche Bügelenden vermeiden Druckstellen und erhöhen Tragekomfort
- Bügel verstellbar in Länge und Neigung
- Große Auswahl an Sichtscheiben



539.00.01.00  
Fassung: blau/grau  
Gläser: klar PC



539.00.01.11  
Fassung: blau/grau  
Gläser: klar PC



539.10.01.00  
Fassung: blau/grau  
Gläser: klar Glas



539.20.01.31  
Fassung: blau/grau  
Gläser: klar CR39



539.00.02.47  
Fassung: schwarz  
Gläser: UVR

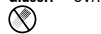

539.00.02.17  
Fassung: schwarz  
Gläser: grün IR1.7

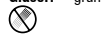

539.00.02.30  
Fassung: schwarz  
Gläser: grün IR3



539.00.02.50  
Fassung: schwarz  
Gläser: grün IR5

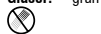

# 543

54 g   



- Ultraleichte Fassung aus Nylon
- Verfügbar mit Bügeln und Elastikkordel oder mit verstellbarem Elastikband
- Weicher Schaumstoff verbessert den Gesichtskontakt



**543.00.01.11**  
 Fassung: blau mit Elastikband  
 Kennzeichnung: 3 4  
 Gläser: klar  



## Kennzeichnung

Das Modell 543 ist zertifiziert nach Norm EN166 – Kennzeichen „3“ (Tropfen und Spritzer) und „4“ (große Staubpartikel) – und bietet somit dem Benutzer erhöhten Augenschutz.



**543.01.01.11**  
 Fassung: blau mit Bügel  
 Kennzeichnung: 3 4  
 Gläser: klar  

# 549

26 g 



- Ergonomische Bügel, keine Einstellung notwendig
- Exklusive G15 Sonnenschutzscheibe, auch mit polarisierender Scheibe verfügbar
- Anatomisch geformter Nasensteg, an alle Gesichtsformen anpassbar

## Polarisierende Scheibe

Diese Hochleistungs-Sichtscheibe wurde entwickelt um Lichtreflexe und Blendung zu verhindern. Die besondere Struktur blockiert die Lichtstrahlung je nach Polarisierung und lässt nur Strahlen durch, die von der direkten Lichtquelle stammen – dies bedeutet eine deutliche Verbesserung der Sichtfähigkeit bei intensivem Licht.



**549.03.00.05**  
 Fassung: schwarz  
 Gläser: G15  



**549.M1.11.12**  
 Fassung: schwarz  
 Gläser: G15 Polar  

# 546

31 g



SCHUTZBRILLEN

## PERFEKTE UMHÜLLUNG

Extrem leicht und mit einem sportlich-umhüllenden Design, zeichnet sich das Modell 546 durch eine moderne und ansprechende Form aus. Dank tiefgründiger Studien der Ergonomie, passt sich die Schutzbrille perfekt der Kopfform an und sorgt für einen angenehmen und stabilen Sitz ohne weitere Einstellungen vorzunehmen. Die soften und flexiblen Bügel und das weiche Nasenpad garantieren dem Benutzer einen ausgezeichneten Tragekomfort, auch nach längerem Gebrauch.

Extrem leichte und moderne Schutzbrille mit einer sportlichen Linie  
Umhüllende „wrap-around“ Polycarbonat-Scheibe mit integriertem Seitenschutz  
Bügel mit 2K-Technologie für besseren Halt und Tragekomfort  
Rutschfester, weicher Nasensteg  
Dieses Modell besteht den Schlagprüfungstest nach „MIL-PRF-31013 Standard“  
Neue Farben



**546.01.42.00**  
Fassung: schwarz/orange  
Gläser: klar



**546.03.45.00**  
Fassung: schwarz/grün  
Gläser: klar



**546.12.45.02**  
Fassung: schwarz/grün  
Gläser: rauch FM



**546.03.42.04**  
Fassung: schwarz/orange  
Gläser: orange

UV525





# 553ZERONOISE

NEXXT   
 19g



## GERÄUSCHDÄMMUNG

Die innovative 553 „Null Lärm“ mit neuen, patentierten Bügeln, welche speziell dazu entwickelt wurden, um sie in Kombination mit Gehörschutz zu tragen. Die verkürzten Bügel und die breiteren Endstücke vermeiden einen Dämmungsverlust durch die Dichtungspolster der Gehörschützer. Die flexiblen und verkürzten Bügel ermöglichen optimalen Tragekomfort, ohne den Gehörschutz abzunehmen.

Umhüllendes Modell garantiert optimalen Seitenschutz  
 Leicht und handlich, komplett aus Polycarbonat, Gewicht nur 19 g  
 Bügel speziell entwickelt um mit Gehörschutz zu tragen  
 Neue Scheiben verfügbar (G15 und In/Out)



553Z.01.00.00  
 Fassung: klar  
 Gläser: klar  
 



553Z.01.01.03  
 Fassung: gelb  
 Gläser: gelb  





553Z.01.02.05  
 Fassung: G15  
 Gläser: G15  
  



553Z.34.00.00  
 Fassung: In/Out  
 Gläser: In/Out  
  

## ZERONOISE

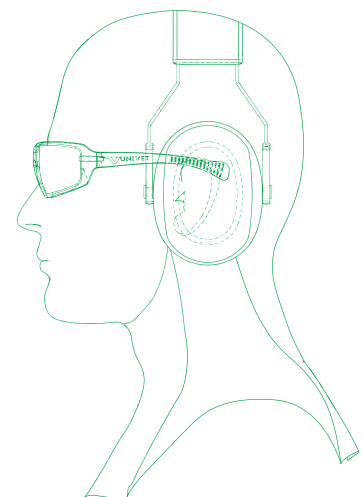
TEST	GERÄUSCHPEGEL [dB]	DÄMMUNG [dB]	DÄMMUNGSVERLUST [dB]	DÄMMUNGSVERLUST [%]
OHNE GEHÖRSCHUTZ	95.0			
MIT GEHÖRSCHUTZ	71.0	24.0		
553 ZERONOISE	74.8	20.2	-3.8	-15.8%
ÜBERBRILLE	83.9	11.1	-12.9	-53.8%
SCHUTZBRILLE	81.3	13.7	-10.3	-42.9%



# 551

48 g   



- Flexible Augenbrauenabdeckung zum Schutz vor Lichtreflektion, Staub und Spritzern von oben
- Bügel verstellbar in Länge und Neigung
- Großes Sichtsfeld für optimalen Schutz und Rundumsicht
- Korrektioneinsatz verfügbar





**551.03.31.00**  
 Fassung: gun metallic/grün  
 Gläser: klar





# 554

32 g  



- Modell mit sportlichem und farbigem Design
- 2K-Technologie bei Nasensteg und Bügel für ein Maximum an Komfort
- Gummierter Augenbrauenschutz für bessere Schlagabsorbition
- Längenverstellbare Bügel



**554.03.03.00**  
 Fassung: schwarz/grün  
 Gläser: klar





**554.03.01.03**  
 Fassung: schwarz/grau  
 Gläser: gelb





**554.12.03.02**  
 Fassung: schwarz/grün  
 Gläser: rauch FM





# 555



32 g  



- Sportliches Design für Schutzbrillen und Korrektionschutzbrillen
- Mit Augenbrauenschutz und integriertem Seitenschutz, großes Sichtfeld
- Weiche Bügelenden mit 2K Technologie für perfekten Sitz und Komfort
- Rahmen auch für Korrektionslinsen verfügbar



**555.03.00.00**  
 Fassung: schwarz/grün  
 Gläser: klar





# 557

38 g

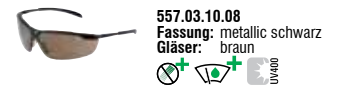
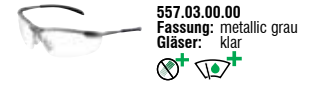

- Metallrahmen mit ansprechendem und umhüllendem Design
- Verstellbare Bügelenden mit Metallkern für eine einfache Anpassung
- Augenbrauenschutz aus Neopren
- Flexible Bügelscharniere



# 566

54 g (Glas) / 36 g (Polycarbonat)



- Zwei-Scheiben-Brille mit belüftetem, einklappbarem Seitenschutz
- Austauschscheiben erhältlich
- Mittige Schrauben-Arretierung für schnellen Austausch der Scheiben

### GLAS



### POLYCARBONAT



### GLAS



### POLYCARBONAT



# 568

23 g



- Ergonomische Schutzbrille für grundlegenden Schutz
- Leicht und handlich, komplett aus Polycarbonat, Gewicht nur 23 Gramm
- Zertifizierte Version für kleine Gesichter verfügbar (568.01.00.00H)
- Sehr gut geeignet für Kundenindividuelle Bedruckung (Customizing)





# KORREKTIONSSCHUTZ

Auch Menschen mit Sehfehlern (Kurzichtigkeit, Weitsichtigkeit, Hornhautverkrümmung oder Alterssichtigkeit) sollen die Möglichkeit haben, ihre Arbeit mit höchstem Schutz auszuführen. Univet Korrektionsschutzbrillen werden nach ärztlicher Anordnung des Kunden hergestellt, sie entsprechen der Europäischen Norm 166 für Augenschutz und gehören der PSA-Kategorie II an. Der Kunde hat die Auswahl zwischen Einstärken-, Bifokal- (Zweistärken) oder Gleitsichtgläsern aus Polycarbonat oder CR39.

Univet Korrektionsschutzbrillen zeichnen sich durch Leichtigkeit, perfekte Passform und „Made in Italy“ Design aus.

	POLYCARBONAT	CR39
MECHANISCHE FESTIGKEIT	SEHR GUT F T	GUT S
UV-SCHUTZ	SEHR GUT 2C-1.2	SEHR GUT 2C-1.2
KRATZFESTIGKEIT	SEHR GUT K	GUT
CHEMISCHE BESTÄNDIGKEIT	MÄSSIG	SEHR GUT
OPTISCHE KLASSE	1	



# Technische Eigenschaften

## Polycarbonat Monofokal Gläser

### Einschränkung:

Positive Gläser: Wert Sphäre und Zylinder +8,00

Negative Gläser: Wert Sphäre und Zylinder -10,00

Refraktiver Index	1.590
UV-Schutz	390 nm
Mechanische Festigkeit	FT
Anti-Kratz (K)	Zertifiziert CE EN 166

Standardstärke: Sphäre +2/-6 Zylinder 2

Spezielle Stärken: Stärken, die nicht in den oben genannten Werten aufgeführt sind.

## Polycarbonat Bifokal Gläser

### Einschränkung:

Positive Gläser: Wert Sphäre und Zylinder +7,00

Negative Gläser: Wert Sphäre und Zylinder -7,00

Standard Minimum Addition 1

Standard Maximum Addition 3,50

Nicht Standard Addition 0,50/0,75

Refraktiver Index	1.590
UV-Schutz	390 nm
Mechanische Festigkeit	FT
Anti-Kratz (K)	Zertifiziert CE EN 166

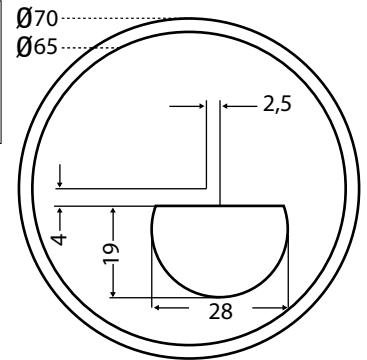

## Polycarbonat Gleitsicht Gläser

### Einschränkung:

Positive Gläser: Wert Sphäre und Zylinder +8,00

Negative Gläser: Wert Sphäre und Zylinder -9,00

Standard Minimum Addition 1

Standard Maximum Addition 3.00

Nicht Standard Addition 0,50/0,75

- . Kanal 14mm
- . Mindesteinschleifhöhe 18mm
- . Spezifische Optimierung für jede Addition
- . Vergrößerter Nahsichtbereich
- . Vergrößerter Seitenbereich
- . Klare Sicht in allen Bereichen
- . Entspanntes und ausgeglichenes binokulares Sehen
- . Natürlicher Übergang

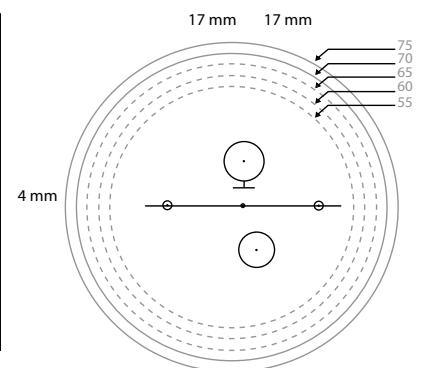

# 5X1

NEW

softpad  
technology

29g



5X1.K1.00.00  
Fassung: gun metallic/grau  
Kennzeichnung: 3

## ABSOLUTE VIELSEITIGKEIT

Vielseitig einsetzbar und kundenspezifisch anpassbar, X-Generation 5X1 Plattform wurde entwickelt, um dank der großen Auswahl an Zubehörteilen, die der Anwender selbst auswählen und einsetzen kann, höchsten Tragekomfort und optimalen Schutz in jeder Arbeitssituation zu gewährleisten. Die neue, umschließende Form der Panoramascheibe deckt die Augenpartie perfekt ab.

Schneller Austausch zwischen Elastikband und Bügel, sowie der Gläser  
Einfache Montage der Gummiumrandung  
Rahmen auch für Korrektionsseiben verfügbar (Größe: 55 □ 21)  
Mit Gummiumrandung zertifiziert nach EN166 – Kennzeichen „3“  
(Tropfen und Spritzer)

55 □ 21

⊕ (Polycarbonat)



KORREKTIONSSCHUTZ

# 555



- Sportliches Design für Schutzbrillen und Korrektionschutzbrillen
- Mit Augenbrauenschutz und integriertem Seitenschutz, großes Sichtfeld
- Weiche Bügelenden mit 2K Technologie für perfekten Sitz und Komfort

56 □ 12 x 130

⊕ (Polycarbonat)



# 5X9



- Integrierter Seitenschutz mit Belüftungssystem
- Längenverstellbare Bügel und SoftPad Technologie
- Zusätzliche Flip-Ups mit Schweißerfilter
- Zusatzrahmen und Kopfband als Zusatzset erhältlich
- 5X9E Version mit Kopfband



58 □ 16 x 110-120

54 □ 16 x 110-120

⊕ (Polycarbonat)

# 530



- Ultraleichter Polycarbonat-Rahmen
- Belüfteter Seitenschutz
- Bügel mit Metallkern

51 □ 25 x 115-132

⊕ (Polycarbonat)

# 532



- Metallrahmen mit gebogenen Bügelenden
- Konzipiert für den Einsatz mit ABC Masken
- Getestet und geeignet für Einsatz in ATEX Bereichen

51 □ 15 x 135

⊕ (Polycarbonat)

# 539



- Belüfteter Seitenschutz
- Weiche Bügelenden mit Anti-Rutsch Material
- Längenverstellbare Bügel
- In zwei Größen verfügbar (56-59)



56 □ 16 x 132-142  
59 □ 15 x 132-142

⊕ (Polycarbonat)

# 541



- Bügel mit Metallkern für eine einfache Anpassung
- Integrierter Seiten- und Augenbrauenschutz
- In zwei Größen erhältlich (54-58)



54 □ 16 x 126  
58 □ 16 x 126

⊕ (Polycarbonat)

# 552

 29g



- Antiallergischer Nylon-Rahmen
- Bügelenden mit Metallkern für eine einfache Anpassung
- Verstellbarer Nasensteg aus rutschfestem Gummi
- Verfügbar in verschiedenen Sehstärken für den Nahbereich

## KORREKTIONSSCHUTZ

Diese Modelle kombinieren Schutzbrille mit Korrekturstärke für den Nahbereich. Diese innovative Lösung ermöglicht allen eine sofortige Korrektions Schutzbrille zu erhalten, entsprechend der PSA Zertifizierung für Schutzbrillen.



 **552.00.00.97-150**  
Fassung: matt blau  
Gläser: +1,50  
⊕

 **552.00.10.97-200**  
Fassung: grau  
Gläser: +2,00  
⊕

 **552.00.20.97-250**  
Fassung: lackiert blau  
Gläser: +2,50  
⊕

## METALLRAHMEN

Modernes Design und ausgewählte Materialien bilden eine komplette Palette von speziell ausgesuchten Korrektionschutzbrillen. Ein klares und ansprechendes Design, vier Modelle aus nickelfreiem Metall, um den unterschiedlichsten Sicherheitsanforderungen gerecht zu werden, ohne Stilverlust.

# 536.05



- Fassung aus eloxiertem, nickelfreiem Metall
- Antiallergische und rutschfeste Bügelenden
- Antiallergischer PVC Nasensteg
- Seitenschutz genietet

54 □ 19 x 140

⊗<sup>+</sup> (Polycarbonat)

# 536.06



- Fassung aus eloxiertem, nickelfreiem Metall
- Antiallergische und rutschfeste Bügelenden
- Antiallergischer PVC Nasensteg
- Seitenschutz genietet
- In zwei Größen erhältlich (51-54)

51 □ 19 x 135

54 □ 19 x 135

⊗<sup>+</sup> (Polycarbonat)



# 536.07



- Fassung aus eloxiertem, nickelfreiem Metall
- Antiallergische und rutschfeste Bügelenden
- Antiallergischer PVC Nasensteg
- Seitenschutz genietet

50 □ 18 x 140

⊗<sup>+</sup> (Polycarbonat)

# 536.08



- Fassung aus eloxiertem, nickelfreiem Metall
- Antiallergische und rutschfeste Bügelenden
- Antiallergischer PVC Nasensteg
- Seitenschutz genietet

53 □ 19 x 140

⊗<sup>+</sup> (Polycarbonat)



## RX EINSATZ

Der RX Einsatz ist ein besonderes Unterstützungszubehör und ermöglicht normale Brillen mit Korrektionsgläser auszustatten. Dieses Zubehör ermöglicht bei spezifischen Standard-Schutzbrillen die Verbindung eines Korrektioneinsatzes und bietet somit erhöhten Schutz und die Korrektur von Sehfehlern. Dieser Korrektioneinsatz wird ausschließlich personengebunden und nach ärztlicher Verordnung hergestellt – einfach einzusetzen und zu entfernen.

# 535

Art-Nr. 1110052  
Korrektioneinsatz



# 551

Art-Nr. 1110052  
Korrektioneinsatz



# 6X1

Art-Nr. 6X10.00.99  
Korrektioneinsatz



# 611

Art-Nr. 601.OP.00.99  
Korrektioneinsatz



# 601

Art-Nr. 601.OP.00.99  
Korrektioneinsatz



# VOLLSICHTBRILLEN

Vollsichtbrillen bieten den Trägern ein erhöhtes Sicherheitsgefühl und ermöglichen einen kompletten Schutz der Augenpartie – Dank perfekter Anpassung an das Gesicht und breiter Abdeckung für hervorragende Stoßfestigkeit. Die Zertifizierungsanforderungen mit den jeweiligen Kennzeichnungen 3 (Tropfen und Spritzer), 4 (große Staubpartikel), 5 (Gase und Feinstaub) und 9 (geschmolzenes Metall und heiße Feststoffe) komplettieren die schützenden Eigenschaften der Vollsichtbrillen.





**UNIVET**



# 6X1



- Breite Sichtscheibe für ein Sehfeld ohne Verzerrungen
- Hochentwickeltes indirektes Belüftungssystem
- Weich anliegende, druckstellenfreie Gummiumrandung
- Zertifiziert nach EN166 – Kennzeichen „3“ (Tropfen und Spritzer) und „4“ (große Staubpartikel)
- Korrektioneinsatz für Sehstärke verfügbar



**6X1.00.00.00**  
 Fassung: gun metallic/grün  
 Kennzeichnung: 3 4  
 Gläser: klar



**6X1.00.00.01**  
 Fassung: gun metallic/grün  
 Kennzeichnung: 3 4  
 Gläser: rauch



# 6X3



- Panoramascheibe kann über Korrektionsbrille getragen werden
- Exklusive UDC Beschichtung
- Kompatibel mit Atemschutzmaske und Halbmaske
- Zusätzlicher Gesichtsschutz kompatibel mit Atemschutzmaske
- Indirektes Belüftungssystem garantiert zertifizierten Schutz gegen Tropfen und Spritzer
- Ersatzscheiben verfügbar
- Mechanische Festigkeit 432km/h, auch bei extremen Temperaturen



**6X3.00.00.00**  
 Fassung: gun metallic/grün  
 Kennzeichnung: 3 4  
 Gläser: klar



**6X3F.01.00**  
 Gesichtsschutz  
 Fassung: leicht getönt

**042117**  
 Ersatzscheibe



NEW

**6X3.00.00.05**  
 Fassung: gun metallic/grün  
 Kennzeichnung: 3 4  
 Gläser: G15



## RED DOT AWARD

Univet gewann 2015 eine der angesehensten internationalen Auszeichnungen, den RedDot Award, der seit sechzig Jahren an Produkte geht, die für einzigartiges Design stehen. Unter 4.928 Teilnehmern aus 56 Nationen, wurde 6X3 X-Generation Vollsichtbrille als Gewinner für ihre einmaligen Eigenschaften wie extravaganter Design, Stil und außerordentliche Leistungsfähigkeit ausgezeichnet.

Ein Produkt mit Spitzenleistungen und ausgezeichneten Trageigenschaften, das mit einem zusätzlichen Gesichtsschutz erweitert werden kann. Entwickelt, um dank des weich anliegenden Rahmens und der Panoramascheibe, die perfekt über Korrekturbrillen passt, Komfort und höchste Trageakzeptanz zu garantieren.



reddot design award  
 winner 2015



# 601

107 g (Azetat) / 123 g (Polycarbonat)



## HOHE LEISTUNG UND FLEXIBILITÄT

Die große Auswahl an Materialien macht dieses Produkt zu einer vielseitigen Vollsichtbrille. Durch verschiedene Belüftungssysteme und Scheibenmaterialien wie Polycarbonat, Azetat sowie Schweißerschutzfilter kann diese Vollsichtbrille in den unterschiedlichsten Anwendungsgebieten eingesetzt werden. Auch Anwender mit Sehschwäche können, dank der Korrektioneinsätze, ihre Arbeit sicher ausführen.

High-Tech Vollsichtbrille mit breitem Sehfeld  
Verfügbar mit verschiedenen Belüftungssystemen (ohne Belüftung, indirekte Belüftung)  
Auch verfügbar mit Azetatscheibe und Schweißerschutzfilter  
Anatomischer Nasensteg für perfekte Gesichtsanpassung  
Verstellbares Elastikband und weicher Rahmen ermöglichen optimale Anpassung an das Gesicht  
Korrektioneinsatz verfügbar



**601.00.77.00**  
Fassung: blau - indirekte Belüftung mit Schaumstoff  
Kennzeichnung: 3 4 9  
Gläser: klar PC



**601.02.77.00**  
Fassung: blau - indirekte Belüftung  
Kennzeichnung: 3 4 9  
Gläser: klar PC



**601.02.77.01**  
Fassung: blau - indirekte Belüftung  
Kennzeichnung: 3 4  
Gläser: klar Azetat



**601.03.07.00**  
Fassung: klar - unbelüftet  
Kennzeichnung: 3 4 5 9  
Gläser: klar PC



**601.03.07.01**  
Fassung: klar - unbelüftet  
Kennzeichnung: 3 4 5  
Gläser: klar Azetat



**601.02.06.50**  
Fassung: rauch  
Kennzeichnung: 3 4 9  
Gläser: grün IR5



**042.065**  
Ersatzscheibe PC



**042.066**  
Ersatzscheibe Azetat



VOLLSICHTBRILLEN

# 602

73g



- Grundlegende Passform für jeden Anwender
- Verstellbares Gewebe-Elastikband
- Polycarbonat-Scheiben
- Indirektes Belüftungssystem
- Überbrille



**602.01.00.00**  
 Fassung: klar  
 Kennzeichnung: 3 4  
 Gläser: klar



**602.01.00.01**  
 Fassung: klar  
 Kennzeichnung: 3 4  
 Gläser: klar UC

# 611

122g

NEXXT



- Rahmen, Schutzscheibe und Elastikband aus feuerbeständigem Material
- Breites Elastikband, auch mit Silikoneinsätzen, für zusätzliche Stabilität
- Die Doppelscheibe mit thermischer Schutz-Technologie schützt vor Hitze, Beschlagen und Stößen
- Verfügbar mit Schnellspanverschluss für den Einsatz mit verschiedenen Helmarten
- Korrektioneinsatz verfügbar



**611.00.10.01**  
 Fassung: rot  
 Kennzeichnung: 3 4 5 9  
 Gläser: klar



**04.20.65/A1.6**  
 Ersatzscheibe



**611.K0.10.01**  
 Fassung: rot mit  
 Kennzeichnung: 3 4 5 9  
 Gläser: klar

## FEUERWEHR VOLLSICHTBRILLEN

Univet erfüllt Anforderungen von Profis, die maximalen Schutz bei Arbeitseinsätzen unter extremen Bedingungen mit High-Tech-Ausrüstungen benötigen. Feuerwehr- und Zivilschutzpersonal erhalten mit der Vollsichtbrille 611FF das ideale Produkt. Entwickelt nach den spezifischen Bedürfnissen dieser Branche, bieten ausgewählte Materialien hochleistungsfähigen und vollständigen Schutz.



# 619

84 g



- Kann dank seiner sphärischen Scheibe über Korrekionsbrillen getragen werden
- Verfügbar ohne oder mit indirekter Belüftung
- Breites, verstellbares Kopfhaltband



**619.02.01.00**  
 Fassung: blau indirekte Belüftung  
 Kennzeichnung: 3 4 9  
 Gläser: klar



**619.03.01.00**  
 Fassung: blau - ohne Belüftung  
 Kennzeichnung: 3 4 5 9  
 Gläser: klar

# 620<sup>UP</sup>

NEW

88 g



- Innovative Technologie, perfekte Mischung aus Ergonomie und Design
- Sphärische Panoramascheibe für höchsten Leistungsanspruch
- Weicher TPE Rahmen sorgt für ein optimales Maß an Komfort
- Anspruchsvolles indirektes Belüftungssystem
- Kann dank seiner sphärischen Scheibe über Korrekionsbrillen getragen werden

Ab April 2016 erhältlich



**620U.02.10.00**  
 Fassung: grau  
 Kennzeichnung: 3 4  
 Gläser: klar

VOLLSICHTBRILLEN

## ANGEWANDTE TECHNOLOGIE

Die Vollsichtbrille 620 ist ein perfektes Beispiel für anwendungsbezogene Technologie. Die weiche Struktur des TPE-Rahmens bietet perfekte Gesichtsanpassung und gewährleistet komfortablen Schutz, auch bei extremen Temperaturen. Dank der Beschichtung in Verbindung mit den 6 indirekten Belüftungsschlitzen verhindert die sphärische Scheibe auch das geringste Beschlagen.





# REINRAUM

## Angewandte Innovation bei sterilisierbaren Produkten

Ein Reinraum wird für die Herstellung von Arzneimitteln, Lebensmitteln, sowie in der Halbleiterfertigung oder Nanotechnologie genutzt. Es ist daher unbedingt erforderlich, die Konzentration an luftgetragenen Teilchen, wie z.B. Staub, Keime und chemische Dämpfe, so gering wie möglich zu halten. In Reinräumen herrscht eine kontrollierte Kontamination, weshalb solche Räume vor äußerlichen Stoffen des Arbeiters oder der Arbeitsmittel geschützt werden müssen. Gleichzeitig ist es wichtig, den Arbeiter vor gefährlichen Substanzen zu schützen.

# βyoxene®

βyoxene®

Sterilisationszyklen befreien Produkte oder Arbeitsmittel von Partikeln. Durch mehrere Sterilisationszyklen kann die Schutzbrille ihre Leistungen verlieren. Besonders das Scheibenmaterial Polycarbonat neigt dazu, sich gelb zu verfärben und die Lichttransmission verringert sich, bis die Schutzbrille unbrauchbar wird. Univets Abteilung für Forschung und Entwicklung hat eine Lösung für dieses Problem gefunden und ein neues Material mit einzigartigen physischen und chemischen Eigenschaften entwickelt. Das exklusive, von Univet entwickelte Material "βyoxene®" sorgt dafür, dass die Scheibe selbst nach 30 Zyklen durch β und γ Strahlen noch ihre ursprüngliche Lichttransmission aufweist. βyoxene® verliert hierbei gerade mal 1,4% der Lichttransmission, während Polycarbonat diese schon nach einem Sterilisationszyklus verliert.



ANTI-BESCHLAG<sup>121</sup>

Bevor ein Reinraum betreten werden darf, muss sichergestellt sein, dass alle Schutzbrillen eine Sterilisation durchlaufen haben, um jegliche biologische Stoffe von den Oberflächen zu entfernen. Wird dieser Prozess mit Dampf durchgeführt, können Beschichtungen auf der Scheibe zerstört werden. Die spezielle Univet Anti-Beschlag 121 Beschichtung gemäß EN166 ist eine Schicht von nur wenigen  $\mu\text{m}$ , welche auf der inneren und äußeren Sichtscheibe angebracht wird. Sie schützt vor Beschlag und hält mehr als zehn Sterilisationszyklen mit Dampf stand.



# 611

## REINRAUM

 128 g



- Sterilisierbar im Autoklav mit Dampf und Gamma und Beta Strahlen
- Das spezielle Material des Rahmens bleibt auch nach mehreren Sterilisationszyklen stabil
- Neues Elastikband aus antistatischem Silikon
- Schnelle und einfache Einstellung des elastischen Kopfbandes
- Mit direkter oder indirekter Belüftung erhältlich
- Neue Anti-Beschlag<sup>121</sup> Beschichtung erhältlich
- Korrektioneinsatz verfügbar

**042.060**  
Ersatzscheiben

**042.120M**  
Ersatzscheiben  

**611.S0.00.00**  
Fassung: Hellblau  
Gläser: Direkte Belüftung klar

**611.S1.00.00**  
Fassung: Hellblau  
Gläser: Indirekte Belüftung klar

**NEW** **611.S0.00.01**  
Fassung: Hellblau  
Gläser: Direkte Belüftung klar  

**NEW** **611.S1.00.01**  
Fassung: Hellblau  
Gläser: Indirekte Belüftung klar  



Sterilisationszyklen mit Dampf



Sterilisationszyklen mit Dampf

**βyoxene®**



- Neue Scheibe aus **βyoxene®** verfügbar
- Sterilisierbar mit Gamma und Beta Strahlen
- Das spezielle Material des Rahmens bleibt auch nach mehreren Sterilisationszyklen stabil
- Neues Elastikband aus antistatischem Silikon
- Mit direkter oder indirekter Belüftung erhältlich
- Korrektioneinsatz verfügbar



Beta und Gamma Strahlung

**NEW** **611.S0.10.02**  
Fassung: Azurblau  
Gläser: Direkte Belüftung klar  
**βyoxene®**

**NEW** **611.S1.10.02**  
Fassung: Azurblau  
Gläser: Indirekte Belüftung klar  
**βyoxene®**

# 619

## REINRAUM

 92 g



- Sterilisierbar im Autoklav mit Dampf und Gamma und Beta Strahlen
- Mit direkter oder indirekter Belüftung erhältlich
- Hochentwickeltes indirektes Belüftungssystem sorgt dafür, dass keine Partikel entweichen
- Die Panoramacheibe ermöglicht ein angenehmes Tragen über der Korrekturbrille
- Neues elastisches und antistatisches Kopfhaltband
- Schnelle und einfache Einstellung des elastischen Kopfbandes



Sterilisationszyklen mit Dampf

**619.05.23.10**  
Fassung: Hellblau  
Gläser: Direkte Belüftung klar

**619.04.23.10**  
Fassung: Hellblau  
Gläser: Indirekte Belüftung klar

**042.085**  
Ersatzscheiben

GOGGLES





# GESICHTSSCHUTZ

Bei bestimmten Anwendungen ist das Tragen von Schutzbrillen nicht ausreichend. Zusätzlich zu den Augen ist es auch notwendig das gesamte Gesicht zu schützen.

Univet hat eine Auswahl an Visieren, die das ganze Gesicht vor Stößen, Tropfen und Spritzern schützen. Spezifische Tätigkeiten setzen Augen und Gesicht des Trägers unterschiedlichsten Risiken aus. Univet Visiere sind gemäß EN166 zertifiziert, mit den jeweiligen Kennzeichnungen 3 (Tröpfchen und Flüssigkeitsspritzer), 8 (Störlichtbogen) und 9 (Schmelzmetall und heiße Festkörper).







- Deckt das ganze Gesicht ab
- Schützt gegen Tropfen und Spritzer
- Spezielle Version zum Schutz gegen Störlichbogen
- Kann über Brillen getragen werden
- Große Auswahl an Scheiben für spezielle Anwendungen
- PSA Kategorie III (Kennzeichnung 8)

	<b>607.01.00.22</b> klar Polycarbonat (395x200x1 mm)		<b>607.A7.00.00</b> klar Polycarbonat (395x240x2 mm) <b>Kennzeichnung:</b> 8 9
	<b>607.01.00.30</b> klar Azetat (395x230x1 mm)		<b>607.A7.01.00</b> klar Polycarbonat (395x240x2 mm) <b>Kennzeichnung:</b> 8 9 
	<b>607.01.00.34</b> klar (493x254x1 mm)		<b>607.A9.11.00</b> klar verspiegelt (395x240x2 mm) <b>Kennzeichnung:</b> 9 
	<b>607.Z0.00.01</b> blau <b>Kennzeichnung:</b> 9		<b>607.A9.11.30</b> grün IR3 verspiegelt (395x240x2 mm) <b>Kennzeichnung:</b> 9 
	<b>607.Z0.00.02</b> klar <b>Kennzeichnung:</b> 9		<b>607.A9.11.50</b> grün IR5 verspiegelt (395x240x2 mm) <b>Kennzeichnung:</b> 9 
	<b>607.01.00.32</b> Netz aus Stahl für Rasentrimmer (305x195 mm)		<b>607.A0.00.50</b> grün IR5 (395x240x2 mm) <b>Kennzeichnung:</b> 9 
	<b>607.01.00.31</b> Netz aus Stahl für Rasentrimmer (380x195 mm)		<b>607.A9.00.47</b> UVR (395x240x2 mm) <b>Kennzeichnung:</b> 9 

## Modularität

Die Schutzvisiere sind in verschiedenen Tönungen, Materialien und Größen verfügbar und können für unterschiedliche spezifische Anforderungen eingesetzt werden. Durch die Kompatibilität von Helm, Aufsatz und Visiervarianten mit vielfältigen Eigenschaften, entstehen sehr kundenspezifische Produkte für unterschiedlichste Sicherheitsanforderungen.



605.04.00.00



605.01.00.00



606.02.00.00



606.05.00.00

ARTIKEL-NUMMER	GRÖSSE (mm)	MATERIAL	FILTERTYP	SCHUTZ GEGEN
607.01.00.22	395x200x1	Polycarbonat	Klar	Tropfen und Spritzer, mechanische Einwirkungen
607.A7.00.00	395x240x2	Polycarbonat	Klar	UV-Strahlung, Tropfen und Spritzer, mechanische Einwirkungen, geschmolzenes Metall, elektrische Lichtbögen, <b>PSA Kategorie 3</b> , Kennzeichnung A
607.A7.01.00	395x240x2	Polycarbonat	Klar	UV-Strahlung, Tropfen und Spritzer, mechanische Einwirkungen, geschmolzenes Metall, <b>elektrische Lichtbögen</b> , Kratzer auf Oberfläche ( <b>Kennzeichnung K</b> ), <b>PSA Kategorie 3</b>
607.01.00.30	395x230x1	Azetat	Klar	Tropfen und Spritzer, <b>flüssige Chemikalien</b>
607.01.00.34	493x254x1	PVC	Klar	Tropfen und Spritzer, <b>flüssige Chemikalien</b> (Flusssäure)
607.A9.11.00	395x240x2	Polycarbonat	Klar, Gold verspiegelt	<b>IR-Strahlung (Kennzeichnung R)</b> , geschmolzenes Metall und heiße Feststoffe, mechanische Einwirkungen
607.A9.11.30	395x240x2	Polycarbonat	Grün IR3, Gold verspiegelt	<b>IR-Strahlung (Kennzeichnung R)</b> , geschmolzenes Metall und heiße Feststoffe, mechanische Einwirkungen
607.A9.11.50	395x240x2	Polycarbonat	Grün IR5, Gold verspiegelt	<b>IR-Strahlung (Kennzeichnung R)</b> , geschmolzenes Metall und heiße Feststoffe, mechanische Einwirkungen
607.A0.00.50	395x240x2	Polycarbonat	Grün IR5	<b>Schweißverfahren</b> , geschmolzenes Metall und heiße Feststoffe, mechanische Einwirkungen
607.A9.00.47	395x240x2	Polycarbonat	UVR	<b>Strahlung</b> , geschmolzenes Metall und heiße Feststoffe, mechanische Einwirkungen
607.Z0.00.01	620x235x3	PVC	Blau	Schädliche Strahlung während der Herstellungsprozesse in Gießereien, Zement-, Glasindustrie, Heizungstechnik, geschmolzenes Metall und heiße Feststoffe
607.Z0.00.02	620x235x3	PVC	Klar	Strahlungswärme, geschmolzenes Metall und heiße Feststoffe
607.01.00.32	305x195	Drahtgitter		Mechanische Einwirkungen während der Arbeit mit Motorsensen
607.01.00.31	380x195	Drahtgitter		Mechanische Einwirkungen während der Arbeit mit Motorsensen

# 605



- Ergonomische Kopfhalterung aus antiallergischem Material
- Austauschbares Schweißband
- Band zur Höhenverstellbarkeit der Kopfhalterung
- Anpassung an den Kopfumfang mit stufenweiser Regulierung (53 bis 61 cm)
- 90° Klappmechanismus
- Kopfhalterung hat keine freiliegenden Metallteile, zum Schutz gegen Lichtbogen (605.04.00.00)



**605.01.00.00**  
Fassung: gelb  
Kennzeichnung: 3



**605.04.00.00**  
Fassung: blau  
Kennzeichnung: 3 8 9

# 606

**NEXXT**



- Universalaufsatz aus eloxiertem Aluminium oder Kunststoff
- Verschlussystem mit Federn, sehr anpassungsfähig und stabiler Sitz
- 90° Klappmechanismus
- Verfügbare Version kann mit Schutzhelm und Gehörschutz (606.05.00.00) kombiniert werden
- Der Aufsatz hat keine freiliegenden Metallteile, zum Schutz gegen Lichtbogen (606.04.00.00)



**606.02.00.00**  
Fassung: black  
Kennzeichnung: 3



**606.04.00.00**  
Fassung: blau  
Kennzeichnung: 3 8 9



**606.05.00.00**  
Fassung: aluminium  
Kennzeichnung: 3 9

# 699



- Auswechselbares Schaumstoff-Schweißband
- Höhenverstellbares Kopfgestell
- Einstellung des Kopfumfanges durch Elastikband
- 1 mm Polycarbonat-Visier mit 90° Klappmechanismus
- Tragbar mit Augenschutz und Atemschutz
- Austauschbarer Kinnschutz aus Polycarbonat



**699.00.00.00**  
Fassung: Haltekappe mit klarem Visier und Kinnschutz  
Kennzeichnung: 3



**699.99.00.00**  
Gläser: Visier



**699.99.00.01**  
Gläser: Kinnschutz

# SCHWEISSEN - IR

Industrielle Prozesse können sehr hohe Temperaturen erzeugen und Schneid- und Schweißarbeiten erzeugen zusätzlich gefährliche, elektromagnetische Strahlung. Univet bietet eine der umfassendsten Produktpalette für Schweiß- und IR-Strahlung auf dem Markt. Die Verfügbarkeit der verschiedenen Kombinationen an Scheibentönungen, Materialien und Produktarten erlaubt es, die beste Lösung für jeden Arbeitsplatz zu finden.





## Künstliche optische Strahlung

Industrielle Prozesse können hohe Temperaturen erzeugen und Schneid- und Schweißprozesse erzeugen zusätzlich gefährliche, elektromagnetische Strahlung. Eine kontinuierliche Einwirkung während dieser Prozesse kann langfristig zu schweren Augenverletzungen führen. Die Gefahr dieser Strahlung wird durch die Tatsache erhöht, dass sie für das menschliche Auge nicht sichtbar sind, da sie in den Bereich von UV und IR sind.

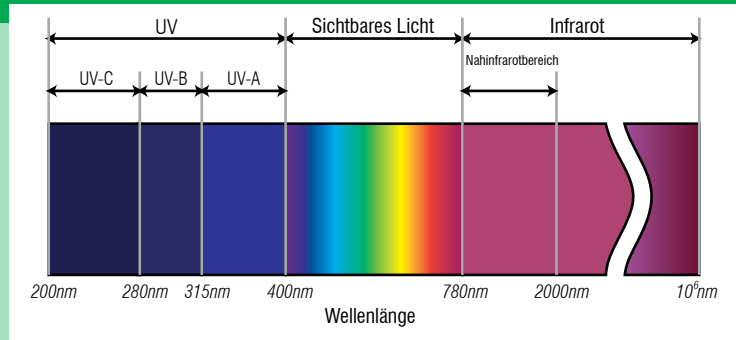

# 5X1

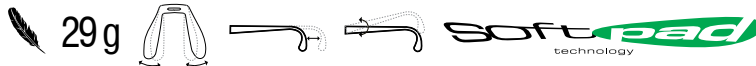

- Platform System
- SoftPad Technology
- Scheibe mit FLD Technologie (Floating Lens Design)
- Schneller Austausch zwischen Elastikband und Bügel, sowie der Gläser
- Einfache Montage der Gummiumrandung
- Mit Gummiumrandung zertifiziert nach EN166 – Kennzeichen „3“ (Tropfen und Spritzer)



# 5X3

29g 31g



- Exklusive UDC Beschichtung
- Scheiben mit FLD (Floating Lense Design) Technologie
- Ausgeprägte "wrap-around" Scheibe mit Basiskurve 9 für Extraschutz im Augenbereich
- Die Schutzbrille passt sich dem Gesicht optimal ohne Einstellung an



# 5X7

37 g 



- Die ultimative Überbrille für Korrektionsbrillen
- Sorgfältiges Rahmendesign verhindert Überlappung der Bügel für absoluten Tragekomfort
- SoftPad Technologie
- Längenverstellbare Bügel



**5X7.01.11.47**  
Fassung: gun metallic/grün  
Gläser: UVR



**5X7.01.11.30**  
Fassung: gun metallic/grün  
Gläser: grün IR3



**5X7.01.11.17**  
Fassung: gun metallic/grün  
Gläser: grün IR1.7



**5X7.01.11.50**  
Fassung: gun metallic/grün  
Gläser: grün IR5

# 5X9

52 g (Glas) / 35 g (Polycarbonat) 



- Integrierter Seitenschutz mit Belüftungssystem
- Bügel mit SoftPad Technologie, in Länge und Neigung einstellbar
- Verschiedene Schutzfilter mit Flip-Up-System 90°-180° verfügbar



**5X9R.00.17**  
Flip: grün IR1.7



**5X9R.00.50**  
Flip: grün IR5



**5X9R.20.42**  
Flip: blau IR4-2 Glas



**5X9R.00.30**  
Flip: grün IR3



**5X9R.00.60**  
Flip: grün IR6



**5X9R.20.22**  
Flip: blau didymium Glas



**5X9R.00.40**  
Flip: grün IR4



**5X9R.00.70**  
Flip: grün IR7



**5X9R.20.23**  
Flip: blau IR4-5 Glas



# 511

39 g 



- Bügel verstellbar in Länge und Neigung
- Integrierter Seitenschutz
- Rahmen aus allergiegetestetem Material



**511.03.03.03**  
Fassung: schwarz  
Gläser: grün IR3  



**511.03.03.05**  
Fassung: schwarz  
Gläser: grün IR5  

# 539

29 g 



- Integrierter belüfteter Seitenschutz
- Weiche Bügelenden vermeiden Druckstellen und erhöhen den Tragekomfort
- Bügel verstellbar in Länge und Neigung



**539.00.02.47**  
Fassung: schwarz  
Gläser: UVR  





**539.00.02.30**  
Fassung: schwarz  
Gläser: grün IR3  



**539.00.02.17**  
Fassung: schwarz  
Gläser: grün IR1.7  



**539.00.02.50**  
Fassung: schwarz  
Gläser: grün IR5  

# 540

78 g 



- Schutzbrille mit zwei Gläsern, Durchmesser 50 mm
- Extrem widerstandsfähige und komfortable Nylonfassung Flip-Up-System und Seitenschutz
- Erhältlich mit Polycarbonat-Schutzscheiben oder Flip-Up mit Kobaltblau-Glasscheiben



**540.00.01.07**  
Fassung: grau  
Gläser: blau IR4-5



**540.00.01.50**  
Fassung: grau  
Gläser: grün IR5

# 566

54 g (Glas) / 36 g (Polycarbonat)



- Zwei-Scheiben-Brille mit belüftetem, einklappbarem Seitenschutz
- Austauschscheiben erhältlich
- Mittige Schrauben-Arretierung für schnellen Austausch der Scheiben

### GLAS



**566.01.00.50**  
Fassung: schwarz  
Gläser: grün IR5



**137.00.33**  
ErsatzGlas

### POLYCARBONAT



**566.00.00.50**  
Fassung: schwarz  
Gläser: grün IR5



**137.00.35**  
ErsatzGlas PC

# 601

118 g



- Breites Sichtfeld
- Indirektes Belüftungssystem
- Breites Elastikband aus allergietestetem Gewebe



**601.02.06.50**  
Fassung: rauch  
Kennzeichnung: 3 4 9  
Gläser: grün IR5



# 603

140 g (Glas) / 144 g (Polycarbonat)



- Elastisches Gewebe-Halteband
- Glasscheiben, 50mm Durchmesser
- Außengläser um 90° klappbar
- Vier Ventile für indirekte Belüftung



**603.01.00.50**  
Fassung: grün  
Gläser: grün IR5  
Polycarbonat



**603.03.00.50**  
Fassung: grün  
Gläser: grün IR5 Glas



# 604

 78g



- Ultraleichter Rahmen mit Doppelgläsern und seitlichen Belüftungsventilen
- Regulierung des Nasenstegs mit einer Kette
- Verfügbar mit doppelten Polycarbonat-Schutzscheiben, klarem „anti-splitter“ Glas und in grün mit Schutzstufe „IR5“, Durchmesser 50mm
- Gläser sind mittels Drehverschluss leicht austauschbar



**604.01.00.50**  
 Fassung: schwarz  
 Gläser: grün IR5 Glas

# 607



- Deckt das ganze Gesicht ab
- Schützt gegen Tropfen und Spritzer
- Spezielle Version zum Schutz gegen Störlichtbogen
- Kann über eine Brille getragen werden
- Große Auswahl an Scheiben für spezifische Anwendungen



**607.A9.11.00**  
 klar verspiegelt  
 (395x240x2 mm)  
 Kennzeichnung: 9



**607.A9.11.50**  
 grün IR5 verspiegelt  
 (395x240x2 mm)  
 Kennzeichnung: 9



**607.A9.11.30**  
 grün IR3 verspiegelt  
 (395x240x2 mm)  
 Kennzeichnung: 9



**607.A0.00.50**  
 grün IR5  
 (395x240x2 mm)  
 Kennzeichnung: 9

# 608



- Schweißerschutzschild aus schwarzem Fiberglasgewebe mit Griff (608.01.00.00)
- Schweißerschutzhelm mit Flip-Up-System (608.02.00.00)
- Fenstergröße 75x98mm, Filter sind separat erhältlich
- Der Polypropylen Schweißerschutz-Helm mit Leder-Halsschutz (608.02.00.02)



**608.01.00.00**  
 Fassung: schwarz  
 Gläser: nicht im  
 Lieferumfang  
 enthalten



**608.02.00.00**  
 Fassung: schwarz  
 Gläser: nicht im  
 Lieferumfang  
 enthalten



**608.02.00.02**  
 Fassung: schwarz  
 Gläser: nicht im  
 Lieferumfang  
 enthalten



**041511**  
 Gläser: klar glass

**041513**  
 Gläser: grün IR10

**1063.1**  
 Flip-up Träger  
 Fassung: schwarz

**041512**  
 Gläser: grün IR9

**041514**  
 Gläser: grün IR11

# 608 REX



- Schweißerhelm mit Aktivfilter und LCD-Schirm
- Schutz gegen UV, IR und sichtbares Licht (konform mit Norm EN175 und EN379)
- Mikrometrische Regulierung des Kopfumfanges
- Verfügbar in DIN FIX (DIN 11) oder mit Potentiometer (DIN 9/13)



**608.04.00.00**  
Fassung: blau  
Visor: fest DIN



**608.04.00.10**  
Fassung: rot  
Visor: Potentiometer

# 609



- 90° Flip-Up Stahlnetz mit Einsatz für Glasfilter
- Universalbefestigung mit Knopf für Helme
- Auswechselbare Filter (60x120mm rechteckig oder rund mit 50mm Durchmesser)



**609.04.00.15**  
Fassung: Stahl  
Gläser: blau IR



**609.04.00.16**  
Fassung: Stahl  
Gläser: blau IR



**609.04.00.17**  
Fassung: Stahl  
Gläser: blau IR



**609.04.00.19**  
Fassung: Stahl  
Gläser: blau IR



**02.21.29**  
Gläser: Glas blau IR4-5  
diam. 50 mm



**04.15.20**  
Gläser: Glas blau IR4-5  
60x120 mm



**04.16.30**  
Gläser: Glas blau IR4-6  
60x120 mm



**04.16.32**  
Gläser: Glas blau IR4-7  
60x120 mm



**04.16.33**  
Gläser: Glas blau IR4-8  
60x120 mm



**04.15.30**  
Gläser: Glas grün IR5  
60x120 mm

# 618

66 g (Glas) / 57 g (Polycarbonat)



- Schweißer-Schutzbrille aus weichem und temperaturbeständigem Material
- Mineralglas mit 50mm Durchmesser
- Elastisches Gewebeband bietet perfekten Tragekomfort
- Weiche Vorderseite ermöglicht einfachen, schnellen Austausch der Scheiben und gute Belüftung



**618.01.06.00**  
Fassung: schwarz  
Gläser: klar Glas



**618.01.06.50**  
Fassung: schwarz  
Gläser: grün IR5 Glas



Glas Gläser 50 Ø mm



**02.211.8**  
Gläser: klar Glas



**02.21.23**  
Gläser: grün IR5 Glas



**02.21.27**  
Gläser: klar  
Polycarbonat



**02.21.29**  
Gläser: blau IR4-5 Glas

# ZUBEHÖR



Brillenkordel aus schwarzer  
Baumwolle  
**Cod. 023345**



Brillenkordel mit Univet Logo  
**Cod. 023346**



Brillenkordel aus schwarzer  
Baumwolle mit Feststeller  
**Cod. 4PA114-ASSEMB-**



Brillenetui aus  
Mikrofaser  
**Cod. 2300072**



Brillenetui mit Zip  
**Cod. 2300062**



Starres Brillenetui  
mit Zip  
**Cod. 3AT029**



Vollsichtbrillen Etui  
**Cod. 3AT025**



Univet Reinigungsstation  
**Cod. 3QL002-**



Univet Tuch aus Mikrofaser  
15x15 cm  
**Cod. 3PA225**



Antibeschlagmittel 17 ml  
**Cod. 4QL001-ASSEMB**



Univet Reinigungstücher (Pack a 24 Stück)  
**Cod. 3QL003-**



Univet Brillenreinigungsspray- 30ml  
**Cod. 3QL004-**



**cod. 2314000**  
Univet Brillenständer  
6 Schutzbrillen, 2 Vollsichtbrillen



**cod. 2315000**  
Univet Brillendisplay  
4 Schutzbrillen,  
1 Vollsichtbrille



**cod. 2316000**  
Univet Brillendisplay  
aus Karton 5 Schutzbrillen



**cod. 3AT036-**  
Univet Smartbox  
5 Schutzbrillen, 1 Vollsichtbrille  
390x205xH100 mm

## Personalisierung

Kundenspezifische Bedruckung ist der effektivste Weg um auf dem Markt aufzufallen.

Univet ist dank der Dynamik und Flexibilität der Produktion in der Lage, jede Art von Customization anzubieten: vom einzelnen Produkt bis hin zum Turnkey-Projekt.

### SCHNELLE, KUNDENSPEZIFISCHE BEDRUCKUNG

Der einfache Weg um ein kundenspezifisches Produkt zu erhalten.

Die richtige Wahl für kleine Mengen und schnelle Lieferung.

### GROSSE MENGEN MIT KUNDENSPEZIFISCHER BEDRUCKUNG

Die Lösung für größere Abnahmemengen (4.500 Stück).

- Lasergravur
- Tampondruck 1-farbig oder 2-farbig
- Tampondruck oder Bestickung des elastischen Kopfbandes
- Kundenspezifische Verpackung

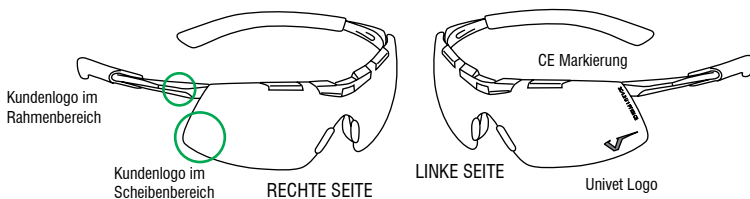
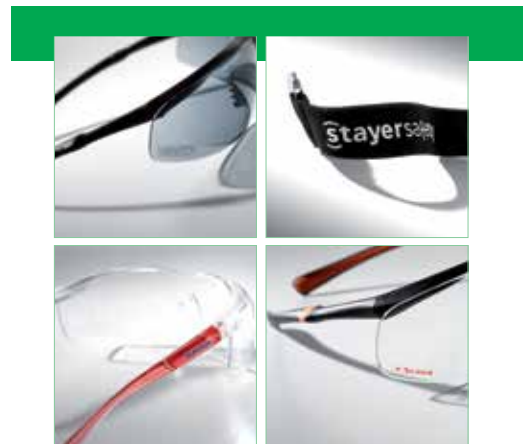





## Very Univet People

VUP Mitglieder sind Teil einer exklusiven Gruppe, welche von uns ganz besondere Aufmerksamkeit erwarten kann. Mitglieder der VUP Gruppe bekommen von uns regelmäßige Schulungen über neueste Univet Technologien, Produkte und die wichtigsten Sicherheitsvorschriften. Außerdem garantieren wir ihnen einen ausgezeichneten Service, wenn es um technische Beratungen geht, mit uns haben sie immer einen Produktspezialisten an ihrer Seite. Wir unterstützen sie mit qualifiziertem Personal und speziellen Events, welche nach ihren, und den Anforderungen und Wünschen ihrer Kunden, durchgeführt werden. Die VUP Mitglieder werden ausgewählt um die Erfahrung mit Univet zu teilen. Aus Leidenschaft, Technologie und Expertenwissen entstanden – Very Univet People.

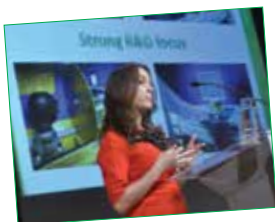

### UNIVET TAG

Präzise Augenschutz-Schulung durch unser qualifiziertes Personal: Vorschriften PSA, Anwendungen, Risikotypen und Produkte. Entsprechende Schulung speziell für Ihre Außendienstler, als auch für Endverbraucher.



### EXKLUSIVE VERANSTALTUNGEN

Wir organisieren für Sie ein exklusives Event in unserem Hause. Es erwartet Sie eine Schulung über neueste Univet Technologien und Produkte, sowie eine Menge Spaß.



### PRODUKTSPEZIALISTEN

Ein Experte, spezialisiert auf Augenschutz, begleitet Sie gerne bei Besuchen zu Endverbrauchern, um Sie vor Ort zu unterstützen.



### KUNDENSERVICE

Unser Kundenservice versichert Ihnen eine schnelle und flexible Bearbeitung Ihrer Anfragen in mehr als zehn unterschiedlichen Sprachen.



Univet ist spezialisiert auf Entwicklung und Herstellung von Schutzbrillen für Anwendungsbereiche in Industrie, Medizin und Laser sowie für Vergrößerungssysteme, speziell entwickelt für die Chirurgie und den Dentalbereich. Univet ist als einzige Firma in der Welt in der Lage, ein komplettes Produktprogramm für vielfältige Anwendungsbereiche anzubieten. Das produktübergreifende Zusammenspiel in den jeweiligen Segmentbereichen charakterisiert die innovative Produktentwicklung für Anwendungslösungen. Innovativ, fortschrittlich und international anerkannt. Univet ist eine Firma mit kontinuierlicher Umsatzsteigerung. Vom Hauptsitz mit über 3000 m<sup>2</sup> in Norditalien, werden Produkte in mehr als 60 Länder exportiert. Der Exportanteil beträgt 60% vom Jahresumsatz.



### SAFETY. PLANNING YOUR PROTECTION

Sorgfältige ergonomische Studien der Brillenrahmen, vereint mit höchstem Designanspruch, sorgen für eine neue Konzeption mit Komfort und Stil. Italienische Extraklasse für Ihre Sicherheit.



### LASER. INNOVATION FOR SAFETY

Univet Optical Technologies: Zielgerichtete Technologie für Innovation und kontinuierliche Forschung für Anwendungslösungen erfüllen Anspruch und Bedarf der Kunden.



### MEDICAL. BE WELCOME TO WORK

Jedes einzelne Modell ist konzipiert um bestmöglichen Komfort und Schutz zu bieten. Ästhetischer Anspruch und Tragekomfort sorgen für eine ausgewogene Anwendung bei der Arbeit mit Augenschutz.



### LOUPES. ITALIAN IS BETTER

Komplett in Italien hergestellte TTL und Flip-Up Vergrößerungssysteme für sämtliche Anwenderbedürfnisse. Hochauflösende optische Systeme bieten Präzision und Komfort für jeden Arbeitsvorgang.



Univet ist ISO 9001: 2008 zertifiziert

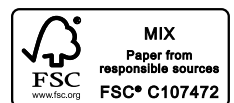



[www.univet-optic.com](http://www.univet-optic.com)

#### HEADQUARTERS

Via Giovanni Prati, 87 25086 Rezzato (BS)  
Italy

[info@univet.it](mailto:info@univet.it)

+39 030 2499411 fax +39 030 2499430

#### UNIVET INTERNATIONAL OFFICES

[france@univet-optic.com](mailto:france@univet-optic.com)

[uk@univet-optic.com](mailto:uk@univet-optic.com)

[deutschland@univet-optic.com](mailto:deutschland@univet-optic.com)

[poland@univet-optic.com](mailto:poland@univet-optic.com)

[spain@univet-optic.com](mailto:spain@univet-optic.com)

[northamerica@univet-optic.com](mailto:northamerica@univet-optic.com)

[latinamerica@univet-optic.com](mailto:latinamerica@univet-optic.com)

[asia@univet-optic.com](mailto:asia@univet-optic.com)

[russia@univet-optic.com](mailto:russia@univet-optic.com)

Follow US

