



**finder**<sup>®</sup>  
SWITCH TO THE FUTURE

# Installationsschütze 25 - 40 - 63 A



Energieeinsparung  
für Hotelzimmer



Straßenbeleuchtung,  
Parkplatzbeleuchtung



Park-  
beleuchtung



Badezimmer-  
Lichtsteuerung



Büro-  
Lichtsteuerung



Pumpensteuerung

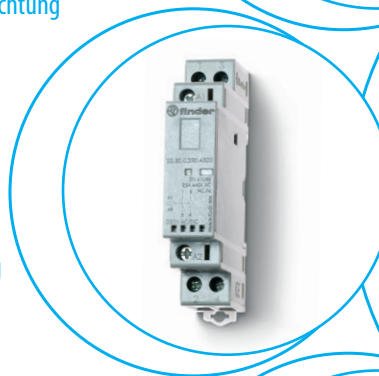

SERIE  
**22**



**Installationsschütze mit 2 Kontakten für 25 A**

- Kontaktart: Brückenkontakte
- Kontaktöffnung:  
Schließer  $\geq 3$  mm, Öffner  $\geq 1.5$  mm
- Über interne Beschaltung für AC/DC-Ansteuerung (brummfrei)
- Schutzbeschaltung am Eingang: Varistor
- Verstärkte Isolierung zwischen Spule und Kontakten
- Mechanische Anzeige und LED-Anzeige, On-Auto-Off-Schalter (optional)
- Kontaktmaterial: AgNi oder AgSnO<sub>2</sub>
- Erfüllen die EN 61095: 2009-11
- Erweiterbar mit 6 A - Hilfsschalter, 1 Schließer + 1 Öffner oder 2 Schließer (seitlich am Installationsschutz schnell zu befestigen)
- Erfüllen die EN 45545-2 + A1: 2016 (Brandverhalten von Materialien und Komponenten auf Schienenfahrzeugen)
- Für Tragschiene 35 mm (EN 60715)

Schraubklemmen



Abmessungen siehe Seite 10

**Kontakte**

Anzahl der Kontakte	2 Schließer oder 1 Schließer + 1 Öffner oder 2 Öffner	
Max. Dauerstrom/max. Einschaltstrom	A	25/80
Nennspannung	V AC	250/440
Max. Schaltleistung AC1/AC-7a (250 V AC)	VA	6250
Bemessungsstrom AC3/AC-7b	A	10
Max. Schaltleistung AC15 (230 V AC)	VA	1800
1-Phasenmotorlast, AC3 (230 V AC)	kW	1
Max. Schaltleistung AC5a (250 V)	A	15
Bemessungsstrom AC-7c	A	—
Zulässige Kontaktbelastung:		
Glüh- oder Halogenlampen (230 V)	W	800
Leuchtstofflampen mit EVG <sup>(1)</sup>	W	300
Leuchtstofflampen mit KVG <sup>(2)</sup>	W	200
Kompaktleuchtstofflampen (Energiesparlampen)	W	100
LED (230 V AC)	W	100
NV-Halogenlampen oder LED mit EVG <sup>(1)</sup>	W	100
NV-Halogenlampen oder LED mit KVG <sup>(2)</sup>	W	300
Max. Schaltstrom DC1: 30/110/220 V	A	25/5/1
Min. Schaltlast	mW (V/mA)	1000 (10/10)
Kontaktmaterial		AgNi

**Spule**

Lieferbare		
Nennspannungen (U <sub>N</sub> )	V DC/AC (50/60 Hz)	12 - 24 - 48 - 60 - 120 - 230
Bemessungsleistung AC/DC	VA (50 Hz)/W	2/2.2
Arbeitsbereich	DC/AC (50/60 Hz)	(0.8...1.1)U <sub>N</sub>
Haltespannung	DC/AC (50/60 Hz)	0.4 U <sub>N</sub>
Rückfallspannung	DC/AC (50/60 Hz)	0.1 U <sub>N</sub>

**Allgemeine Daten**

Mech. Lebensdauer AC/DC	Schaltspiele	2 · 10 <sup>6</sup>
Elektrische Lebensdauer AC-7a	Schaltspiele	70 · 10 <sup>3</sup>
Ansprech-/Rückfallzeit	ms	30/20
Spannungsfestigkeit (1.2/50 μs)		
Spule/Kontakte	kV	6
Umgebungstemperatur	°C	-20...+50
Schutzart		IP 20

**Zulassungen** (Details auf Anfrage)

**22.32.0.xxx.1xx0**



- Schalten von niedrigen und mittleren Einschaltströmen
- Kontaktmaterial AgNi

**22.32.0.xxx.4xx0**



- Schalten von hohen Einschaltströmen bis zu 120 A - 5 ms\*\* an den Schließern (Lampenlasten)
- Kontaktmaterial AgSnO<sub>2</sub>

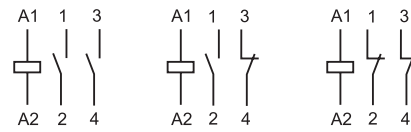

2 Schließer

1 Schließer +  
1 Öffner

2 Öffner

siehe Bestellbezeichnung

EVG<sup>(1)</sup> = elektronisches  
Vorschaltgerät  
KVG<sup>(2)</sup> = konventionelles  
Vorschaltgerät



**Installationsschütze mit 4 Kontakten für 25 A**

- Kontaktart: Brückenkontakte
- Kontaktöffnung:  
Schließer  $\geq 3$  mm, Öffner  $\geq 1.5$  mm
- Über interne Beschaltung für AC/DC-Ansteuerung (brummfrei)
- Schutzbeschaltung am Eingang: Varistor
- Verstärkte Isolierung zwischen Spule und Kontakten
- Mechanische Anzeige und LED-Anzeige, On-Auto-Off-Schalter (optional)
- Kontaktmaterial: AgNi oder AgSnO<sub>2</sub>
- Erfüllen die EN 61095: 2009-11
- Erweiterbar mit 6 A - Hilfsschalter, 1 Schließer + 1 Öffner oder 2 Schließer (seitlich am Installationsschütz schnell zu befestigen)
- Erfüllen die EN 45545-2 + A1: 2016 (Brandverhalten von Materialien und Komponenten auf Schienenfahrzeugen)
- 35 mm breit
- Für Tragschiene 35 mm (EN 60715)

Schraubklemmen



Abmessungen siehe Seite 10

**Kontakte**

Anzahl der Kontakte		4 Schließer oder 3 Schließer + 1 Öffner oder 2 Schließer + 2 Öffner
Max. Dauerstrom/max. Einschaltstrom	A	25/80
Nennspannung	V AC	250/440
Max. Schaltleistung AC1/AC-7a (250 V AC)	VA	6250
Bemessungsstrom AC3/AC-7b	A	10
Max. Schaltleistung AC15 (230 V AC)	VA	1800
3-Phasenmotor, AC3 (400 - 440 V AC)	kW	4
Max. Schaltleistung AC5a (250 V)	A	15
Bemessungsstrom AC-7c	A	—
Zulässige Kontaktbelastung:		
Glüh- oder Halogenlampen (230V)	W	800
Leuchtstofflampen mit EVG <sup>(1)</sup>	W	300
Leuchtstofflampen mit KVG <sup>(2)</sup>	W	200
Kompaktleuchtstofflampen (Energiesparlampen)	W	100
LED (230 V AC)	W	100
NV-Halogenlampen oder LED mit EVG <sup>(1)</sup>	W	100
NV-Halogenlampen oder LED mit KVG <sup>(2)</sup>	W	300
Max. Schaltstrom DC1: 30/110/220 V	A	25/5/1
Min. Schaltlast	mW (V/mA)	1000 (10/10)
Kontaktmaterial		AgNi

EVG<sup>(1)</sup> = elektronisches  
Vorschaltgerät  
KVG<sup>(2)</sup> = konventionelles  
Vorschaltgerät

**Spule**

Lieferbare		
Nennspannungen (U <sub>N</sub> )	V DC/AC (50/60 Hz)	12 - 24 - 48 - 60 - 120 - 230
Bemessungsleistung AC/DC	VA (50 Hz)/W	2/2.2
Arbeitsbereich	DC/AC (50/60 Hz)	(0.8...1.1)U <sub>N</sub>
Haltespannung	DC/AC (50/60 Hz)	0.4 U <sub>N</sub>
Rückfallspannung	DC/AC (50/60 Hz)	0.1 U <sub>N</sub>

**Allgemeine Daten**

Mech. Lebensdauer AC/DC	Schaltspiele	2 · 10 <sup>6</sup>
Elektrische Lebensdauer AC-7a	Schaltspiele	150 · 10 <sup>3</sup>
Ansprech-/Rückfallzeit	ms	18/40
Spannungsfestigkeit (1.2/50 µs)		
Spule/Kontakte	kV	6
Umgebungstemperatur	°C	-20...+50
Schutzart		IP 20

**Zulassungen** (Details auf Anfrage)



**22.34.0.xxx.1xx0**



- Schalten von niedrigen und mittleren Einschaltströmen
- Kontaktmaterial AgNi

**22.34.0.xxx.4xx0**



- Schalten von hohen Einschaltströmen bis zu 120 A - 5 ms\*\* an den Schließern (Lampenlasten)
- Kontaktmaterial AgSnO<sub>2</sub>

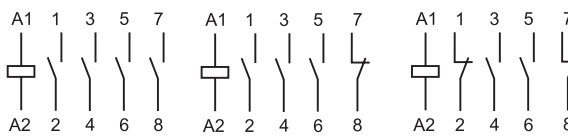

4 Schließer

3 Schließer +  
1 Öffner

2 Schließer +  
2 Öffner

siehe Bestellbezeichnung

**Installationsschütze mit 4 Kontakten für 40 A oder 63 A**

- Kontaktart: Brückenkontakte
- Kontaktöffnung:  
Schließer  $\geq 3$  mm, Öffner  $\geq 3$  mm
- Über interne Beschaltung für AC/DC-Ansteuerung (brummfrei)
- Schutzbeschaltung am Eingang: Varistor
- Verstärkte Isolierung zwischen Spule und Kontakten
- Mechanische Anzeige
- Kontaktmaterial: AgSnO<sub>2</sub>
- Erfüllen die EN 61095: 2009-11 sowie die EN 60947-4-1
- Erweiterbar mit 6 A - Hilfsschalter, 1 Schließer + 1 Öffner oder 2 Schließer (seitlich am Installationsschutz schnell zu befestigen)
- 53,5 mm breit
- Für Tragschiene 35 mm (EN 60715)

Schraubklemmen



Abmessungen siehe Seite 10

**Kontakte**

Anzahl der Kontakte	4 Schließer oder 3 Schließer + 1 Öffner oder 2 Schließer + 2 Öffner	
Max. Dauerstrom/max. Einschaltstrom	A	40/176**
Nennspannung	V AC	400/440
Max. Schaltleistung AC1/AC-7a (400 V AC)	VA	16000
Bemessungsstrom AC3/AC-7b (400 V AC)	A	22
Max. Schaltleistung AC15 (230 V AC)	VA	—
3-Phasenmotor, AC3 (400 - 440 V AC)	kW	11
Max. Schaltleistung AC5a (250 V)	A	20
Bemessungsstrom AC-7c	A	—
Zulässige Kontaktbelastung:		
Glüh- oder Halogenlampen (230 V)	W	4000
Leuchtstofflampen mit EVG <sup>(1)</sup>	W	1500
Leuchtstofflampen mit KVG <sup>(2)</sup>	W	1500
Kompaktleuchtstofflampen (Energiesparlampen)	W	1000
LED (230 V AC)	W	1000
NV-Halogenlampen oder LED mit EVG <sup>(1)</sup>	W	1000
NV-Halogenlampen oder LED mit KVG <sup>(2)</sup>	W	1500
Max. Schaltstrom DC1: 30/110/220 V	A	40/4/1.2
Min. Schaltlast	mW (V/mA)	1000 (17/50)
Kontaktmaterial		AgSnO <sub>2</sub>

**Spule**

Lieferbare		
Nennspannungen (U <sub>N</sub> )	V DC/AC (50/60 Hz)	12 - 24 - 110...120 (110 V DC) - 230...240 (220 V DC)
Bemessungsleistung AC/DC	VA (50 Hz)/W	6
Arbeitsbereich	DC/AC (50/60 Hz)	(0.85...1.1)U <sub>N</sub>
Haltespannung	DC/AC (50/60 Hz)	0.85 U <sub>N</sub>
Rückfallspannung	DC/AC (50/60 Hz)	0.2 U <sub>N</sub>

**Allgemeine Daten**

Mech. Lebensdauer AC/DC	Schaltspiele	3 · 10 <sup>6</sup>	3 · 10 <sup>6</sup>
Elektrische Lebensdauer AC-7a	Schaltspiele	100 · 10 <sup>3</sup>	100 · 10 <sup>3</sup>
Ansprech-/Rückfallzeit	ms	20/45	20/45
Spannungsfestigkeit (1.2/50 μs)			
Spule/Kontakte	kV	6	6
Umgebungstemperatur	°C	-15...+55 (-25...+55)*	-15...+55 (-25...+55)*
Schutzart		IP 20	IP 20

**Zulassungen** (Details auf Anfrage)



**NEW 22.44.0.xxx.4xx0**



- Schalten von hohen Einschaltströmen bis zu 176 A - 5 ms\*\* an den Schließern
- Kontaktmaterial AgSnO<sub>2</sub>

**NEW 22.64.0.xxx.4xx0**



- Schalten von sehr hohen Einschaltströmen bis zu 240 A - 5 ms\*\* an den Schließern
- Kontaktmaterial AgSnO<sub>2</sub>

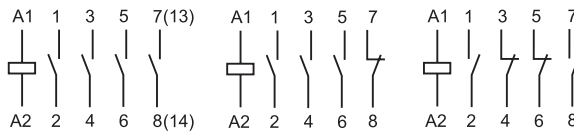

4 Schließer

3 Schließer +  
1 Öffner

2 Schließer +  
2 Öffner

siehe Bestellbezeichnung

EVG<sup>(1)</sup> = elektronisches Vorschaltgerät  
KVG<sup>(2)</sup> = konventionelles Vorschaltgerät

\* nur bei 4 Schließer-Versionen

## Bestellbezeichnung

Beispiel: Serie 22, Installationsschütz 25 A, 4 Schließer, Spulenspannung 230 V AC/DC, Kontaktmaterial AgSnO<sub>2</sub>, On-Auto-Off - Schalter + mechanische Anzeige + LED.

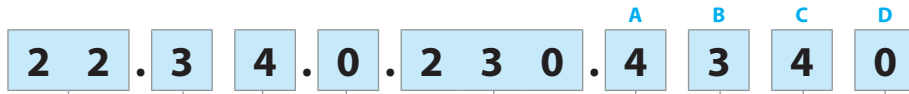

**Serie**  
**Typ**  
3 = 25 A - max. Dauerstrom  
4 = 40 A - max. Dauerstrom  
6 = 63 A - max. Dauerstrom

**Anzahl der Kontakte**  
2 = 2 Kontakte  
4 = 4 Kontakte

**Spannungsart**  
0 = AC (50/60 Hz)/DC

**Spulennennspannung**  
Siehe Spulentabelle

Die Ausführung kann nur innerhalb einer Zeile gewählt werden.  
Bevorzugte Ausführungen sind "fett" gedruckt.

Typ	Spule	A	B	C	D
22.32	AC/DC	<b>1 - 4</b>	<b>3 - 4 - 5</b>	<b>2 - 4</b>	0
22.34	AC/DC	<b>1 - 4</b>	<b>3 - 6 - 7</b>	<b>2 - 4</b>	0
22.44	AC/DC	<b>4</b>	<b>3 - 6 - 7</b>	<b>1</b>	0
22.64	AC/DC	<b>4</b>	<b>3 - 6 - 7</b>	<b>1</b>	0

**D: Ausführungen**  
0 = Standard

**C: Option**  
1 = Mechanische Anzeige  
2 = Mechanische Anzeige + LED (22.32, 22.34)  
4 = Mechanische Anzeige + LED + On-Auto-Off - Schalter (22.32, 22.34)

**B: Kontaktart**  
3 = alle Schließer  
4 = alle Öffner\* (nur bei 22.32)  
5 = 1 Schließer + 1 Öffner  
6 = 2 Schließer + 2 Öffner  
7 = 3 Schließer + 1 Öffner

**A: Kontaktmaterial**  
1 = AgNi  
4 = AgSnO<sub>2</sub>  
\*bei 22.44 - auf Anfrage

## Beispiel

On-Auto-Off - Schalter + mechanische Anzeige + LED (Option xx40)

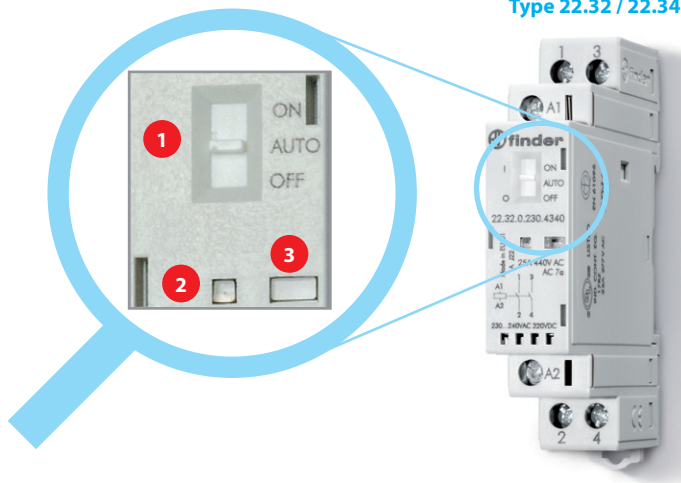

Typ 22.32 / 22.34

Option xx20 oder xx40, siehe Bestellbezeichnung

- 1 On-Auto-Off - Schalter**  
Mit diesem Wahlschalter sind folgende Funktionen wählbar:
  - **Position ON** - die Schaltkontakte sind betätigt (die Schließer sind geschlossen und die Öffner sind offen), die mechanische Stellungsanzeige ist sichtbar und die LED leuchtet nicht.
  - **Position AUTO** - die Schaltkontakte, die mechanische Stellungsanzeige und die LED-Anzeige reagieren abhängig von der Betätigungsspannung.
  - **Position OFF** - unabhängig davon, ob an den Klemme A1 und A2 Spannung anliegt oder nicht, die Spule ist nicht betätigt, die Schaltkontakte befinden sich im nichtbetätigten Zustand, die mechanische Stellungsanzeige ist nicht sichtbar und die LED - Anzeige leuchtet nicht.
- 2 LED - Anzeige**  
Grüne LED im elektrisch eingeschalteten Zustand.
- 3 Mechanische Anzeige**  
Rote Anzeige im elektrisch eingeschalteten Zustand und in der Position ON.

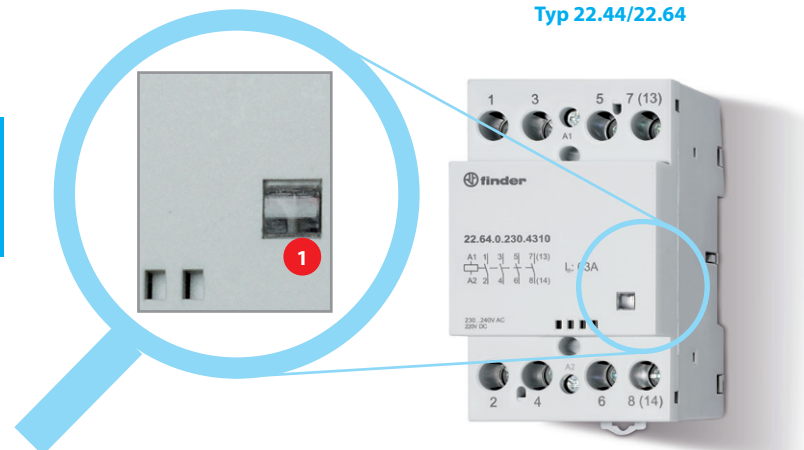

Typ 22.44/22.64

Option xx10 (Standard)

Mechanische Anzeige  
Rote Anzeige im elektrisch eingeschalteten Zustand.

## Allgemeine Angaben

<b>Isolationseigenschaften</b>		<b>22.32/22.34</b>		<b>22.44/22.64</b>	
Bemessungsisolationsspannung	V AC	250	440	440	
Verschmutzungsgrad		3*	2	3	
<b>Isolation zwischen Spule und Kontaktsatz</b>					
Art der Isolation		Verstärkte Isolierung		Verstärkte Isolierung	
Überspannungskategorie		III		III	
Bemessungsstoßspannung	kV (1.2/50 µs)	6		4	
Spannungsfestigkeit	V AC	4000		2000	
<b>Isolation zwischen beachtbaren Kontakten</b>					
Art der Isolation		Basis Isolierung		Basis Isolierung	
Überspannungskategorie		III		III	
Bemessungsstoßspannung	kV (1.2/50 µs)	4		4	
Spannungsfestigkeit	V AC	2500		2000	
<b>Isolation zwischen offenen Kontakten</b>		<b>Schließer</b>	<b>Öffner</b>	<b>Schließer/Öffner</b>	
Kontaktöffnung	mm	3	1.5	3	
Überspannungskategorie		III	II	III	
Bemessungsstoßspannung	kV (1.2/50 µs)	4	2.5	4	
Spannungsfestigkeit	V AC/kV (1.2/50 µs)	2500/4	2000/3	2000/3	
* Nur für die Ausführungen ohne On-Auto-Off - Schalter. Für die Ausführungen mit On-Auto-Off - Schalter gilt der Verschmutzungsgrad 2.					
<b>Isolation zwischen den Spulenanschlüssen</b>					
Bemessungsstoßspannung (Surge), an A1 - A2 (differential mode) nach EN 61000-4-5	kV(1.2/50 µs)	4		2	
<b>Vorzuschaltende Kurzschlusschutzeinrichtung</b>		<b>22.32/22.34</b>	<b>22.44</b>	<b>22.64</b>	
Bedingter Bemessungskurzschlussstrom	kA	3	3	3	
bei max. Vorsicherung Hauptstromkreis (Typ gL/gG)	A	32	63	80	
<b>Anschlüsse</b>		<b>eindrätig und mehrdrätig</b>			
		<b>22.32/22.34</b>	<b>22.44/22.64</b>		
Max. Anschlussquerschnitt – Kontaktanschlüsse	mm <sup>2</sup>	1 x 6 / 2 x 4	1 x 25 (eindrätig) - 1 x 16 (eindrätig)		
	AWG	1 x 10 / 2 x 12	1 x 4 (eindrätig) - 1 x 6 (eindrätig)		
Max. Anschlussquerschnitt – Spulenanschlüsse	mm <sup>2</sup>	1 x 4 / 2 x 2.5	1 x 2.5		
	AWG	1 x 12 / 2 x 14	1 x 14		
Min. Anschlussquerschnitt – Kontakt - und Spulenanschlüsse	mm <sup>2</sup>	1 x 0.2	1 x 1 (Spule) - 1 x 1.5 (Kontakte)		
	AWG	1 x 24	1 x 18 (Spule) - 1 x 16 (Kontakte)		
Drehmoment	Nm	0.8	1.2 (Spulenanschlüsse) - 3.5 (Kontaktanschlüsse)		
Abisolierlänge	mm	9	10		
<b>Weitere Daten</b>		<b>22.32</b>	<b>22.34</b>	<b>22.44</b>	<b>22.64</b>
Vibrationsfestigkeit (10...150)Hz	g	4	4	3	3
Schockfestigkeit	g	10	10	15	15
Wärmeabgabe an die Umgebung	ohne Kontaktstrom	W	2	6	6
	bei Dauerstrom	W	4.8	6.3	17

### Anwendungshinweis

**22.32/22.34:** Es wird empfohlen, zwischen benachbarten Installationsschützen bzw. zu anderen elektrischen Bauelementen einen Montageabstand von 9 mm einzuhalten, wenn die Umgebungstemperatur > 40 °C beträgt oder die Spule über einen längeren Zeitraum betätigt wird oder alle Kontakte mit einem Strom von > 20 A belastet werden.

**22.44/22.64:** Bei Umgebungstemperaturen bis + 40 °C ist nach jeweils einer Gruppe von 3 Installationsschützen ein Belüftungsabstand von 9 mm einzuhalten. Bei Umgebungstemperaturen bis + 55 °C ist nach jeweils einer Gruppe von 2 Installationsschützen ein Belüftungsabstand von 9 mm einzuhalten.

## Kontaktdaten

Ein- und Ausschaltvermögen nach Gebrauchskategorien gemäß DIN EN 61095: 2009

Typ (Kontaktmaterial)	Gebrauchskategorien					
	AC-7a		AC-7b		AC-7c	
	Bemessungs- betriebsstrom (A)	Anzahl der Schaltspiele (elektr. Lebensdauer)	Bemessungs- betriebsstrom (A)	Anzahl der Schaltspiele (elektr. Lebensdauer)	Bemessungs- betriebsstrom (A)	Anzahl der Schaltspiele (elektr. Lebensdauer)
22.32...1xx0 (AgNi)	25	70 · 10 <sup>3</sup> (am S)	10	30 · 10 <sup>3</sup>	—	—
		30 · 10 <sup>3</sup> (am Ö)				
22.32...4xx0 (AgSnO <sub>2</sub> )	25	30 · 10 <sup>3</sup>	10	30 · 10 <sup>3</sup>	10	30 · 10 <sup>3</sup>
22.34...1xx0 (AgNi)	25	150 · 10 <sup>3</sup> (am S)	10	30 · 10 <sup>3</sup>	—	—
		100 · 10 <sup>3</sup> (am Ö)				
22.34...4xx0 (AgSnO <sub>2</sub> )	25	30 · 10 <sup>3</sup>	10	30 · 10 <sup>3</sup>	10	30 · 10 <sup>3</sup>
22.44...4xx0 (AgSnO <sub>2</sub> )	40	100 · 10 <sup>3</sup>	22	150 · 10 <sup>3</sup>	—	—
22.64...4xx0 (AgSnO <sub>2</sub> )	63	100 · 10 <sup>3</sup>	30	150 · 10 <sup>3</sup>	—	—

Gebrauchskategorien: **AC-7a** = Schwach induktive Last für Haushaltsanwendungen (cos φ = 0.8)

**AC-7b** = Motorlasten für Haushaltsanwendungen; (cos φ = 0.45, I<sub>EN</sub> = 6x I<sub>N</sub>)

**AC-7c** = Entladungslampen (kompensiert); (cos φ = 0.9, C = 10 μF/A)

### H 22 - Gleichstromschaltvermögen DC1 - Typ 22.32/22.34

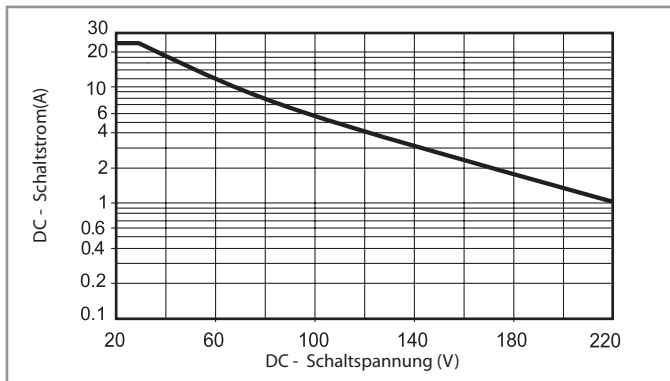

### H 22 - Gleichstromschaltvermögen DC1 - Typ 22.44/22.64

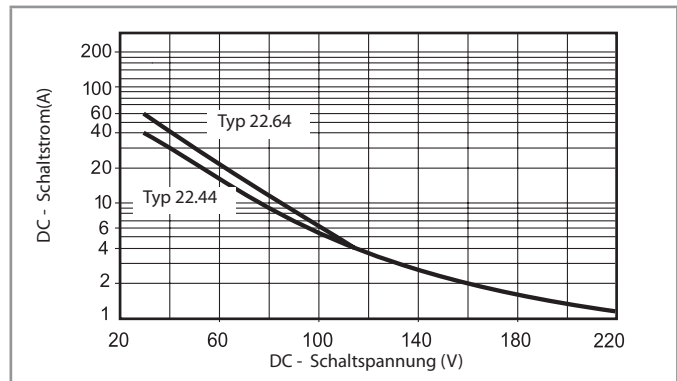

- Bei ohmscher Last (DC1) und einem Schnittpunkt von Strom und Spannung unterhalb der Kurve kann von einer elektrischen Lebensdauer von  $\geq 100 \cdot 10^3$  Schaltspielen ausgegangen werden.
- Bei einer induktiven Last (DC13) ist eine Freilaufdiode parallel zur Last zu schalten. Anmerkung: Die Rückfallzeit der Last verlängert sich.

## Spulendaten

### AC/DC Ausführung (Typ 22.32)

Nennspannung $U_N$	Spulen- code	Arbeitsbereich		Bemessungs- strom $I$
		$U_{min}$	$U_{max}$	
V		V	V	mA
12	0.012	9.6	13.2	165
24	0.024	19.2	26.4	83
48	0.048	38.4	52.8	42
60	0.060	48	66	33
120 (110...125)	0.120	88	138	16.5
230 (230...240 AC) (220 DC)	0.230	184 (AC) 176 (DC)	264 (AC) 242 (DC)	8.7

### AC/DC Ausführung (Typ 22.34)

Nennspannung $U_N$	Spulen- code	Arbeitsbereich		Bemessungs- strom $I$
		$U_{min}$	$U_{max}$	
V		V	V	mA
12	0.012	9.6	13.2	165
24	0.024	19.2	26.4	83
48	0.048	38.4	52.8	42
60	0.060	48	66	33
120 (110...125)	0.120	88	138	16.5
230 (230...240 AC) (220 DC)	0.230	184 (AC) 176 (DC)	264 (AC) 242 (DC)	8.7

### AC/DC Ausführung (Typ 22.44/22.64)

Nennspannung $U_N$	Spulen- code	Arbeitsbereich		Bemessungs- strom $I$
		$U_{min}$	$U_{max}$	
V		V	V	mA
12	0.012	10.2	13.2	495
24	0.024	20.4	26.4	250
120 (110...125)	0.120	102	138	50
230 (230...240 AC) (220 DC)	0.230	196	264 (AC) 242 (DC)	26

### R 22 - Spulen-Betriebsspannungsbereich

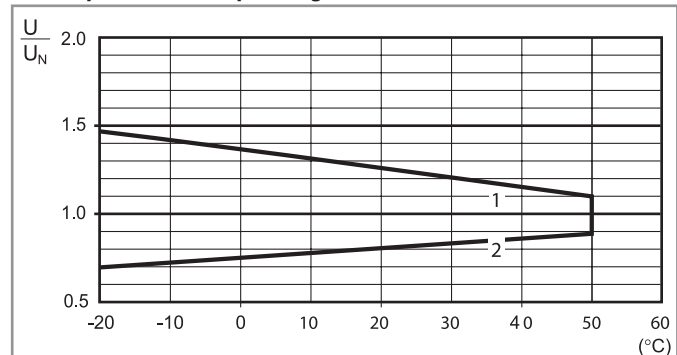

1 - Max. zulässige Spulenspannung

2 - Anspruchspannung bei Spulentemperatur gleich Umgebungstemperatur



**Anschlussbilder**

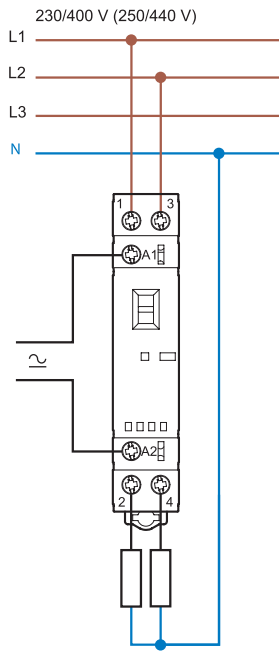

**Typ 22.32**

**3 Phasen und N geschaltet**  
Beispiel: 4 Schließer

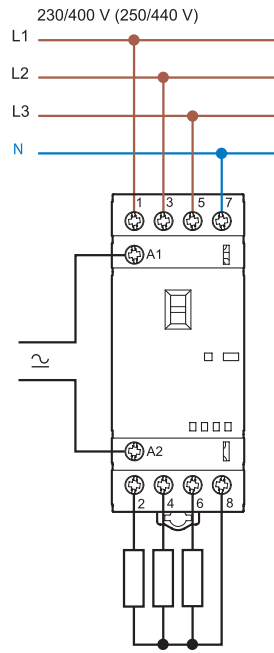

**Typ 22.34**

**3 Phasen geschaltet**  
Beispiel: 4 Schließer oder 3 Schließer + 1 Öffner

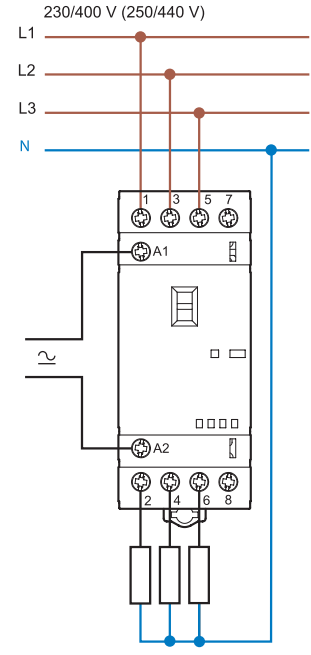

**Typ 22.34**

**3 Phasen und N geschaltet**  
Beispiel: 4 Schließer

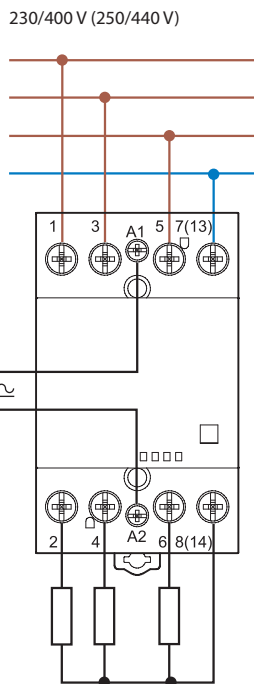

**Typ 22.44/22.64**

**3 Phasen geschaltet**  
Beispiel: 4 Schließer oder 3 Schließer + 1 Öffner

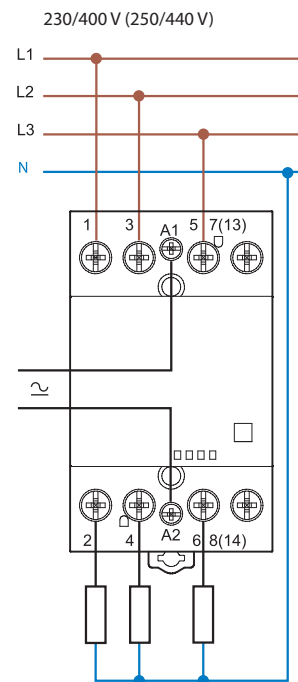

**Typ 22.44/22.64**

### Abmessungen

Typ 22.32  
Schraubklemmen

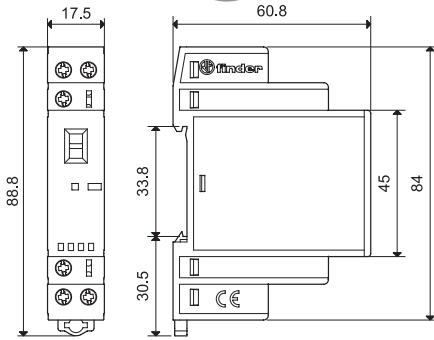

Typ 22.32 + 022.33/022.35  
Schraubklemmen

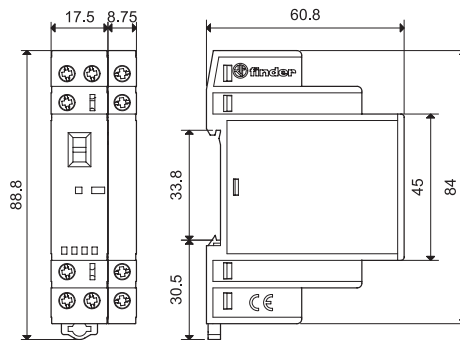

Typ 22.34  
Schraubklemmen

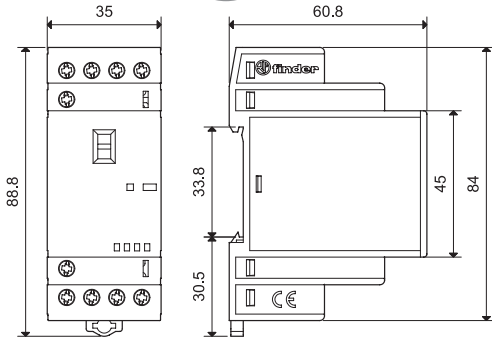

Typ 22.34 + 022.33/022.35  
Schraubklemmen

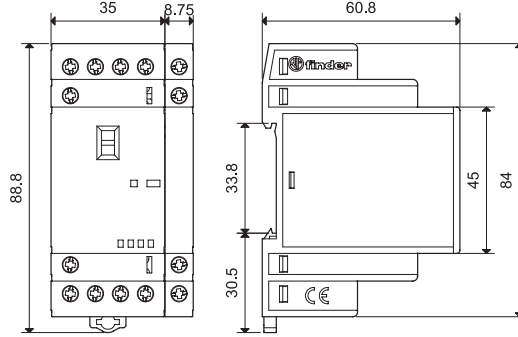

Typ 22.44/22.64  
Schraubklemmen

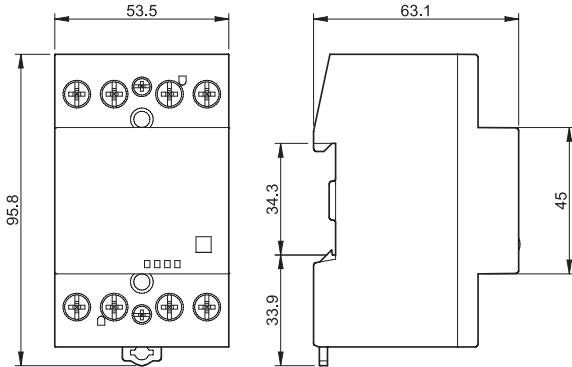

Typ 22.44/22.64 + 022.63/022.65  
Schraubklemmen

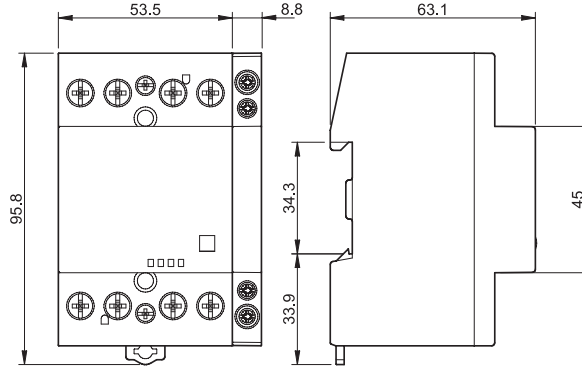

Typ 022.33/022.35 (6 A-Hilfsschalter für 22.32 und 22.34)  
Schraubklemmen

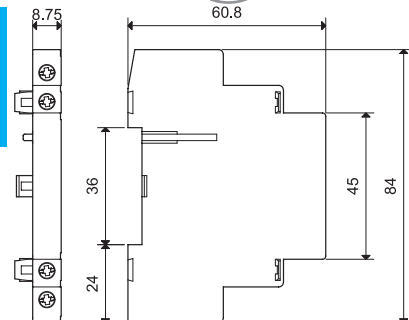

Typ 022.63/022.65 (6 A-Hilfsschalter für 22.44 und 22.64)  
Schraubklemmen

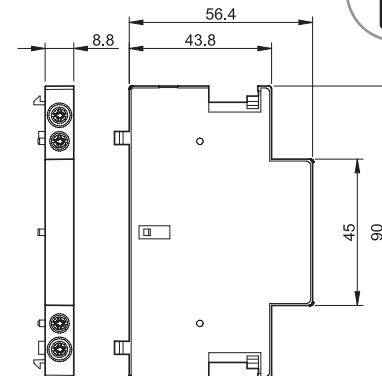

**Hilfsschalter für Installationsschütze 22.32, 22.34, 22.44, 22.64**  
Mechanisch verbundene Kontakte mit den Installationsschützen Serie 22 gemäß der EN 60947-5-1, Anhang L

	022.33	022.35	022.63	022.65
Installationsschütz-Typen	Typ 22.32 Typ 22.34		Typ 22.44 Typ 22.64	
<b>Kontakte</b>				
Anzahl der Kontakte	2 Schließer		1 Schließer + 1 Öffner	
Max. Dauerstrom I <sub>th</sub>	A 6		6	
Max. Schaltleistung AC15 (230 V AC)	VA 700		700	
Elektrische Lebensdauer Schaltspiele	30 · 10 <sup>3</sup>		30 · 10 <sup>3</sup>	
Min. Schaltlast mW (V/mA)	1000 (10/10)		1000 (10/10)	
Kontaktmaterial Standard	AgNi		AgNi	
<b>Vorzuschaltende Kurzschlusschutzeinrichtungen</b>				
Bedingter Bemessungskurzschlussstrom	kA 1		1	
bei max. Vorsicherung der Hilfskontakte (Typ gL/gG)	A 6		6	
<b>Anschlüsse</b>	<b>eindrätig und mehrdrätig</b>		<b>eindrätig und mehrdrätig</b>	
Max. Anschlussquerschnitt	mm <sup>2</sup> 1 x 4 / 2 x 2,5 AWG 1 x 12 / 2 x 14		1 x 2,5 1 x 14	
Min. Anschlussquerschnitt	mm <sup>2</sup> 1 x 0,2 AWG 1 x 24		1 x 1 1 x 18	
Drehmoment	Nm 0,6		0,6	
Abisolierlänge	mm 9		9	
<b>Wärmeabgabe an die Umgebung</b>				
ohne Kontaktstrom	W —		—	
bei max. Dauerstrom	W 0,5		0,5	
<b>Zulassungen</b> (Details auf Anfrage)	CE EAC RINA cUL US		CE EAC cUL US	

Hinweis: Es ist nicht zulässig, die Hilfsschalter Typ 022.33 oder 022.35 an das Installationsschütz Typ 22.32.0.xxx.x4x0 (2 Öffner) zu befestigen.

**Installationsschütze mit Hilfsschalter**



22.32 + 022.33/022.35



22.44 + 022.63/022.65



22.34 + 022.33/022.35



22.64 + 022.63/022.65



Zubehör



020.01

**Befestigungsfuß für Chassismontage (für Typ 22.32), 17,5 mm breit** 020.01

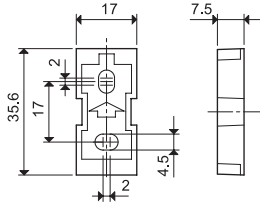

011.01

**Befestigungsfuß für Chassismontage (für Typ 22.34), 35 mm breit** 011.01

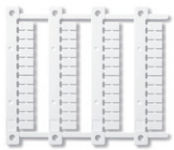
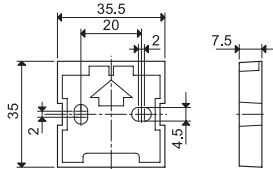

060.48

**Bezeichnungsschild-Matte, für 22.32, 22.34, 22.44, 22.64, 48 Schilder, (6 x 12)mm für Cembre Thermotransfer-Drucker** 060.48



019.01

**Bezeichnungsschild, 1 Schild, (17 x 25,5)mm** 019.01



022.09

**Distanzstück, Plastik grau, 9 mm breit - zum Befestigen auf der DIN-Schiene als Montageabstand zwischen benachbarten Installationsschützen bzw. zu anderen Bauelementen** 022.09

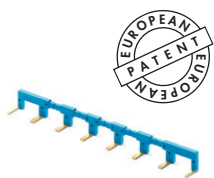
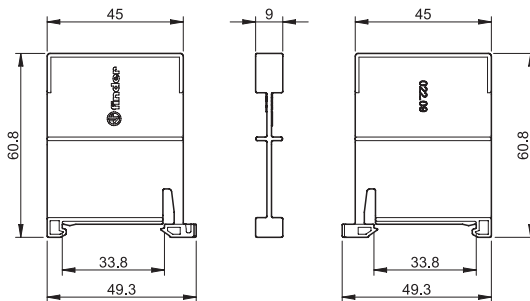

022.18

**Kammbrücke, für A1 oder A2 von bis zu 8 Stück Typ 22.32, 17,5 mm Baubreite** 022.18 (blau)

Bemessungswerte 10 A - 250 V

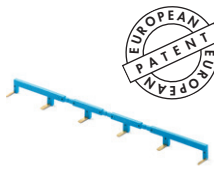
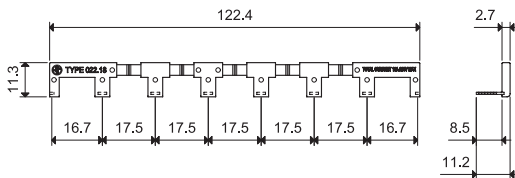

022.26

**Kammbrücke, für A1 oder A2 von bis zu 6 Stück Typ 22.34, 35 mm Baubreite** 022.26 (blau)

Bemessungswerte 10 A - 250 V

