

geemarc™
Hear the Difference

CL595™



BEDIENUNGSANLEITUNG

DEUTSCH

INHALTSVERZEICHNIS

1.	WICHTIGE SICHERHEITSHINWEISE	1
2.	EINRICHTEN DES TELEFONS	2
2.1	Inhalt der Verpackung	2
2.2	Standort	2
2.3	Schließen Sie die Basisstation mit Kabelanschluss an	3
2.4	Erste Verwendung Ihres Telefons.....	3
2.5	Installoptionen für die Basisstation.....	4
2.5.1	Vom Tischgerät zur Wandanbringung.....	4
2.5.2	Von der Wandanbringung zum Tischgerät.....	5
3.	LERNEN SIE IHR TELEFON KENNEN	6
3.1	Überblick über die Basis.....	7
3.2	Basismenüstruktur.....	9
3.3	Basis LCD Anzeige	10
3.4	Eingabetabelle für Text und Ziffern.....	11
3.4.1Deutscher Zeichensatz	11
4.	VERWENDUNG IHRES TELEFONS	12
4.1	Einen externen Anruf tätigen	12
4.1.1	Wahlvorbereitung	12
4.1.2	Direktwahl	12
4.1.3	Anrufe über das Telefonbuch.....	12
4.1.4	Anruf aus der Anrufliste	12
4.1.5	Aus der Wiederwahlliste anrufen	12
4.1.6	Anruf Timer	12
4.2	Anruf über direkte Memory-Taste tätigen.....	12
4.3	Anruf beantworten	13
4.4	Lautstärke Verstärkungsfunktion	13
4.5	Anruf beenden.....	13
4.6	Lautstärke im Ohrstück und Lautsprecher anpassen.....	13
4.7	Anruf auf stumm schalten.....	13
4.8	Die Tonhöhe während eines Anrufs ändern.....	13
4.9	Notruf ohne Stromzufuhr	13
4.10	Wahlwiederholung einer der letzten 10 gewählten Nummer	14
4.10.1	Nummer von der Wiederwahlliste anrufen	14
4.10.2	Wiederwahlnummer im Telefonbuch speichern	14
4.10.3	Wiederwahlnummer löschen.....	14
4.10.4	Gesamte Wiederwahlliste löschen	14
4.11	Mobilteil suchen	14
4.12	Internen Anruf tätigen.....	15
4.12.1	Intercom	15
4.12.2	Alle Mobilteile anrufen	15
4.12.3	Weiterleitung eines externen Anrufs	15
4.12.4	Ein 3-faches Konferenzgespräch einrichten	15
5	TELEFONBUCH.....	16
5.1	Neuer Telefonbucheintrag hinzufügen.....	16
5.2	Telefonbucheintrag suchen	16
5.3	Telefonbucheintrag einsehen	16
5.4	Telefonbucheintrag bearbeiten.....	16
5.5	Telefonbucheintrag löschen	17
5.6	Gesamtes privates Telefonbuch löschen.....	17
5.7	Telefonbuchauslastung prüfen	17
5.8	Kurzwahlnummern einstellen.....	18
5.8.1	Kurzwahlnummern hinzufügen oder ändern.....	18

	5.8.2	Eine Schnellwahlnummer ansehen.....	18
	5.8.3	Kurzwahlnummer löschen	18
	5.8.4	Alle Kurzwahlnummern löschen.....	18
6		VIP Nummer.....	19
	6.1	VIP Nummer speichern	19
	6.2	Eine VIP Nummer anwählen	19
	6.3	Eine oder alle VIP Nummer löschen	19
	6.4	Eine VIP Nummer als Fototaste speichern	19
	6.5	VIP Status ansehen.....	19
7		ANRUFRERANZEIGE (NETZWERKABHÄNGIG).....	20
	7.1	Anrufliste einsehen.....	20
	7.2	Details über den Anrufer einsehen	21
	7.3	Eine Rufnummer aus der Anrufliste im Telefonbuch speichern.....	21
	7.4	Eine Rufnummer aus der Anrufliste auf die schwarze Liste setzen	21
	7.5	Eintrag aus der Anrufliste auf eine Direktwahlfototaste speichern.....	21
	7.6	Einen Eintrag oder die gesamte Anrufliste löschen.....	21
8		FOTOTASTEN.....	22
	8.1	Direktspeichertasten speichern oder bearbeiten	22
	8.2	Sprachnamen aufzeichnen.....	22
	8.3	Hören sie sich einen Sprachnamen an oder löschen Sie ihn	22
	8.4	Eine direktspeichertaste löschen	23
	8.5	Ein Foto einfügen	23
9		GESPERRTE NUMMER.....	24
	9.1	Speichern oder bearbeiten Sie eine gesperrte Nummer	24
	9.2	Informationen von einer gesperrten Nummer ansehen	24
	9.3	Eine oder alle gesperrte Nummer löschen.....	24
	9.4	Aktivierung der Funktion für gesperrte Nummern.....	24
	9.5	Aktivierung der Funktion für private Nummern oder nicht verfügbar.....	24
10		INTERCOM.....	25
11		ZEIT UND DATUMEINSTELLUNGEN	25
	11.1	Datumsformat einstellen.....	25
	11.2	Zeitformat einstellen.....	25
	11.3	Datum und Uhrzeit einstellen.....	25
12		GESCHRIEBENE SPRACHE EINSTELLEN	25
13		EINSTELLUNGEN DER BASISSTATION	26
	13.1	Einstellungen unter Verwendung der Basis	26
	13.1.1	Melodie für interne Anrufe einstellen.....	26
	13.1.2	Melodie für externe Anrufe einstellen.....	26
	13.1.3	Klingelton Lautstärke einstellen	26
	13.1.4	Den Tastenton einstellen	27
	13.1.5	Blinkzeit einstellen	27
	13.1.6	„Erster Klingelton“ Funktion einstellen	27
	13.1.7	Ihre Basisstation zurücksetzen.....	27
	13.2	Ein zusätzliches optionales Mobilteil anmelden	28
14		EIN MOBILTEIL SUCHEN	28
15		SOS FUNKTION.....	28
	15.1	Einstellung der SOS Nummern.....	28
	15.2	Eine oder alle SOS Nummern löschen	29
	15.3	Eine SOS Notruf tätigen	29
	15.4	Aufnahme einer SOS Nachricht.....	29
	15.5	Die SOS Nachricht abspielen	29

15.6	Die SOS Nachricht löschen	29
15.7	Sprachwahl	29
16	EINE ALARM EINSTELLEN	30
16.1	Alarm aktivieren/deaktivieren.....	30
16.2	Die Melodie des Alarms einstellen.....	30
16.3	Benennen sie den Namen Ihres Alarms um	30
16.4	Eine Sprachnachricht als Alarm verwenden	30
16.5	Eine Sprachnachricht löschen oder abspielen	31
17	SPRACHWAHL	31
18	ANRUFBEANTWORTER	31
18.1	Anrufbeantworter Ein-/Ausschalten	31
18.2	Nachrichten auf dem AB abspielen	31
18.3	Alle Nachrichten löschen	32
18.4	Memos auf dem AB aufzeichnen.....	32
18.5	Einstellungen des Anrufbeantworters	33
18.5.1	AB-Sprache einstellen	33
18.5.2	Filter aktivieren oder deaktivieren	33
18.5.3	Aufnahme Ihrer Ansage.....	33
18.5.4	Ihre Ansage abspielen	34
18.5.5	Ihre angepasste Ansage löschen.....	34
18.5.6	Antwortverzögerung einstellen.....	34
18.5.7	Aufzeichnungsdauer eingehender Nachrichten einstellen	35
18.5.8	Fernzugriff aktivieren	35
18.5.8.1	Die 4-ziffrige Fernzugriff-PIN ändern	35
18.5.8.2	Fernzugriff aktivieren oder deaktivieren	35
18.5.9	Piepton für neue Nachrichten aktivieren/ deaktivieren	35
18.5.10	Ferngesteuerte Handlungen	36
19	FEHLERSUCHE	37
20	TECHNISCHE ANGABEN	40
21	ANLEITUNGEN ZU PFLEGE UND WARTUNG	41
22	GARANTIE	42
23	ERKLÄRUNGEN	42

1. WICHTIGE SICHERHEITSHINWEISE

Bei der Verwendung Ihres Telefongerätes müssen stets grundlegende Sicherheitsvorkehrungen beachtet werden, um das Risiko von Feuer, Stromschlag und Verletzung zu verringern, einschließlich folgende:

1. Lesen und verstehen Sie alle Anweisungen.
2. Befolgen Sie alle auf dem Produkt angeführten Warnhinweise und Anweisungen.
3. Ziehen Sie das Produkt vor dem Reinigen von der Steckdose ab. Keine flüssigen oder gesprühten Reinigungsmittel verwenden. Zur Reinigung ein feuchtes Tuch verwenden.
4. Das Produkt nicht in der Nähe von Wasser verwenden (beispielsweise in der Nähe von Badewanne, Küchenspüle, Schwimmbecken).
5. Das Telefon keinem direkten Sonnenlicht oder extrem kalten Umweltbedingungen aussetzen. Das Telefon nicht in der Nähe von Heizquellen stellen, wie Radiator, Herd, usw.
6. Stromanschlüsse und Verlängerungskabel wegen Feuer- und Stromschlaggefahr nicht überlasten.
7. Ziehen Sie das Produkt in folgenden Fällen vom Wandstecker ab und wenden Sie sich zur Wartung an den Vertriebspartner:
 - Wenn Stromkabel oder Stecker beschädigt oder verschlissen sind.
 - Wenn das Produkt bei Beachtung der Betriebsanleitung nicht ordnungsgemäß funktioniert.
 - Wenn das Produkt heruntergefallen ist und das Gehäuse beschädigt wurde.
 - Wenn das Produkt eine wesentliche Veränderung in seiner Leistung aufweist.
8. Vermeiden Sie die Benutzung eines Telefons (mit Ausnahme von kabellosen Geräten) während eines Gewitters. Es besteht ein geringes Stromschlagrisiko durch Blitzeinschlag.
9. Benutzen Sie das Telefon nicht, um ein Gasleck zu melden, wenn sie sich in der Nähe des Gaslecks befinden.
10. Bei Geräten mit Stromanschluss sollte die Wandsteckdose (Netzteil) in der Nähe des Gerätes und leicht zugänglich montiert werden.

Entsorgungshinweis

1. Wann ein Produkt mit diesem durchkreuzten Abfallimersymbol versehen ist, so bedeutet dies, dass das Produkt von der europäischen Richtlinie 2012/19/EU abgedeckt ist.
2. Alle elektrischen und elektronischen Produkte/Akkus müssen getrennt vom städtischen Abfallstrom über von Regierungs- oder örtlichen Behörden beauftragte speziell vorgesehene Sammeleinrichtungen entsorgt werden.
3. Die ordnungsgemäße Entsorgung Ihrer alten Geräte / Batterien hilft bei der Verhinderung negativer Folgen für Umwelt und menschliche Gesundheit zu verhindern.

Ausführliche Informationen zur Entsorgung Ihrer alten Geräte/Batterien erhalten Sie von Ihrer Stadtverwaltung, Abfallentsorgung, oder in dem Geschäft, wo Sie das Produkt erworben haben.

2. EINRICHTEN DES TELEFONS

2.1 Inhalt der Verpackung

Das Paket enthält die folgenden Artikel:

- 1 Basisstation
- 1 verkabeltes Mobilteil
- 1 Ladegerät mit AC-Stromadapter
- 1 AC Stromadapter (für die Basisstation)
- 1 kurze Anleitung

2.2 Standort

Hier sind einige Richtlinien, die Sie bei der Platzierung der Basiseinheit beachten sollten, um maximale Abdeckung und verringerte Interferenzen zu erreichen.

- Platzieren Sie sie fern von elektronischen Geräten wie Fernsehgerät, Mikrowelle, Radio, Personal Computer, Funkgeräte oder anderen kabellosen Telefonapparaten.
- Vermeiden Sie die Gefahr von Interferenz, indem Sie das Gerät nicht an einen Stromkreis anzuschließen, an dem bereits andere elektrischen Haushaltsgeräte angeschlossen sind. Versuchen Sie, das Gerät oder die Basiseinheit an einer anderen Steckdose anzuschließen.
- Ist der Empfang am Standort der Basiseinheit nicht zufriedenstellend, positionieren Sie sie an einer anderen Stelle.
- Je nach Umgebungsbedingungen sowie räumlicher und struktureller Faktoren, könnte die Reichweite reduziert sein. Die Reichweite ist in Innenräumen in der Regel geringer als im Freien.

2.3 Schließen Sie die Basisstation mit Kabelanschluss an

Schließen Sie das eine Ende des Telefonkabels in eine Telefonbuchse oder einen DSL-Filter.

Bei DSL High-Speed Internet ist ein DSL Filter (nicht mitgeliefert) notwendig.

Schieben Sie das Telefonkabel durch das dafür vorgesehene Loch.

Wandbringungs klammer sicher in die Anbringung für Tischnutzung drücken.

Anders Ende des Telefonkabels in den Telefonanschluss hinten auf der Telefonbasis schieben.

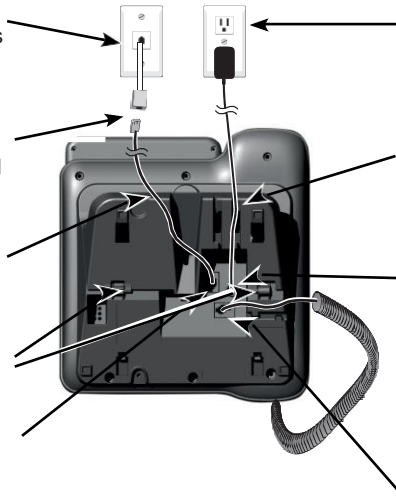

Stecken Sie das große Ende des größeren Netzteils in eine Wandsteckdose, die nicht von einem Wandschalter gesteuert wird.

Stromkabel durch dafür vorgesehene Öffnung schieben.

Kleines Ende des Telefonbasisstromadapters in Stromadapteranschluss hinten an der Telefonbasis stecken.

Verkabeltes Mobilteilkabel in den Anschluss für das verkabelte Headset hinten auf der Telefonbasis stecken.

HINWEIS

- Ausschließlich das mit der Basisstation mitgelieferte Netzteil verwenden.

2.4 Erste Verwendung Ihres Telefons

- Nachdem Sie die Batterien eingesetzt haben, müssen Sie über das Display Ihre Sprache mit den Tasten ▼/▲ wählen, drücken Sie **MENU/OK** zur Bestätigung.
- Geben Sie dann das Datum über die Tastatur ein und bestätigen Sie mit **MENU/OK**.
- Geben Sie dann die derzeitige Stunde über die Tastatur ein und bestätigen Sie mit **MENU/OK**.
- Geben Sie dann die gesprochene Sprache mit den Tasten ▼/▲ und bestätigen Sie mit **MENU/OK**.

2.5 Installierungsoptionen für die Basisstation

Ihre Telefonbasis kann auf Tischen genutzt werden. Wenn Sie Ihr Telefon an der Wand anbringen möchten, befolgen Sie die folgenden Schritte, um die Telefonbasis mit einer Standard-Telefonwandanbringungsplatte und zwei Steckern anzubringen. Eventuell muss die Anbringungsplatte von einem Experten angebracht werden.

2.5.1 Vom Tischgerät zur Wandanbringung

1. Ziehen Sie den Stecker aus der Steckdose. Lösen Sie das Telefonkabel vom Wandanschluss (oder DSL Filter).
2. Legen Sie das verkabelte Mobilteil zur Seite. Halten Sie den Schalterhaken an der Telefonbasis gedrückt und schieben Sie den Mobilteil-Aufhänger nach oben, um ihn aus der Öffnung zu entfernen. Rotieren Sie den Mobilteil-Aufhänger um 180 Grad. Drücken Sie den Mobilteil-Aufhänger dann wieder in die Öffnung, bis er festsetzt.
3. Drücken Sie die Aufhänger der Wandanbringung herunter, um diese aus dem Tischmodus zu lösen.
4. Rotieren Sie die Wandanbringung nach unten und drücken Sie diese in die Telefonbasis, bis sie festsetzt.
5. Stecken Sie das Telefonkabel (oder den DSL Filter) in den Wandanschluss. Stecken Sie die Steckdose in den Stecker. Setzen Sie die Öffnungen am hinteren Ende der Telefonbasis über die Stecker der Wandanbringungsplatte.
6. Schieben Sie die Telefonbasis nach unten, bis sie festsetzt. Bündeln Sie das Telefonkabel und das Stromkabel mit einem Band ordentlich zusammen.

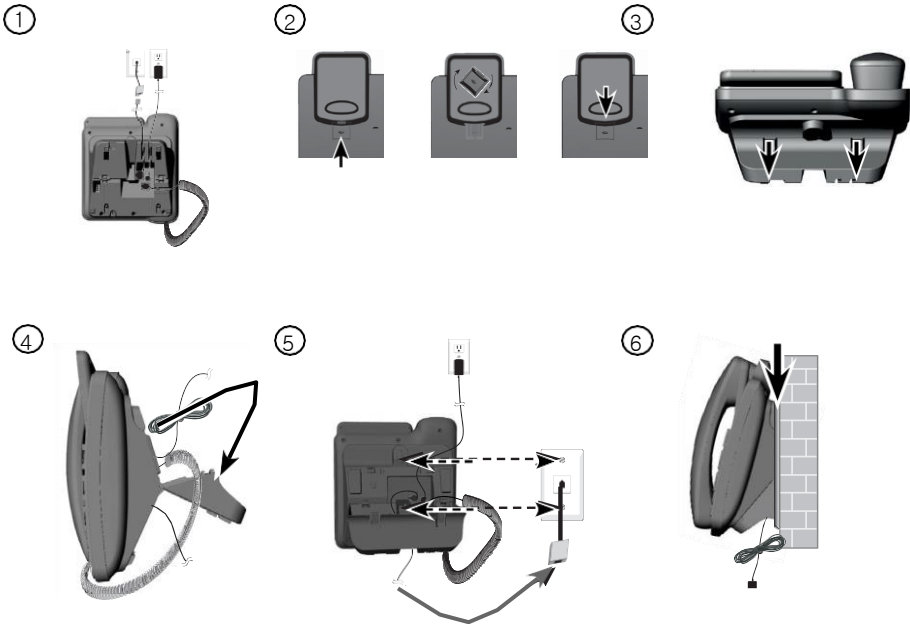

252 Von der Wandanbringung zum Tischgerät



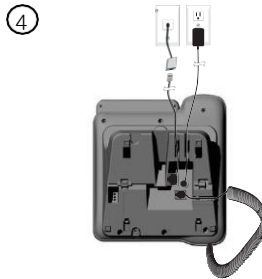
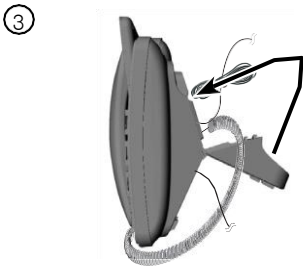
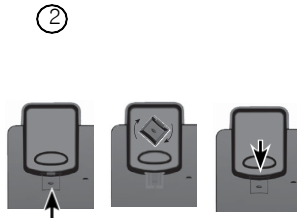
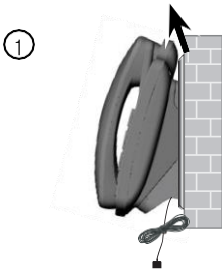

1. Ziehen Sie den Stecker aus der Steckdose. Lösen Sie das Telefonkabel vom Wandanschluss (oder DSL Filter). Falls das Telefonkabel und das Stromkabel gebündelt sein sollten, lösen Sie zuerst das Band. Drücken Sie die Telefonbasis nach oben, um diese von der Wand zu nehmen.
2. Legen Sie das verkabelte Mobilteil zur Seite. Halten Sie den Schalterhaken auf der Telefonbasis gedrückt und schieben Sie dann den Mobilteil-Aufhänger nach oben, um ihn aus der Öffnung zu lösen. Rotieren Sie den Mobilteil-Aufhänger um 180 Grad. Drücken Sie dann den Mobilteil-Aufhänger wieder in die Öffnung, bis er einrastet.
3. Vorsichtig nach oben ziehen, um die Wandanbringung zu lösen. Rotieren Sie die Wandanbringung nach oben auf die Tischposition und drücken Sie diese in die Telefonbasis, bis sie einrastet.
4. Schließen Sie das Telefonkabel (oder den DSL Filter) an den Wandanschluss an. Stecken Sie den Stecker in die Steckdose. Bündeln Sie das Telefonkabel und das Stromkabel mit einem Band ordentlich zusammen.



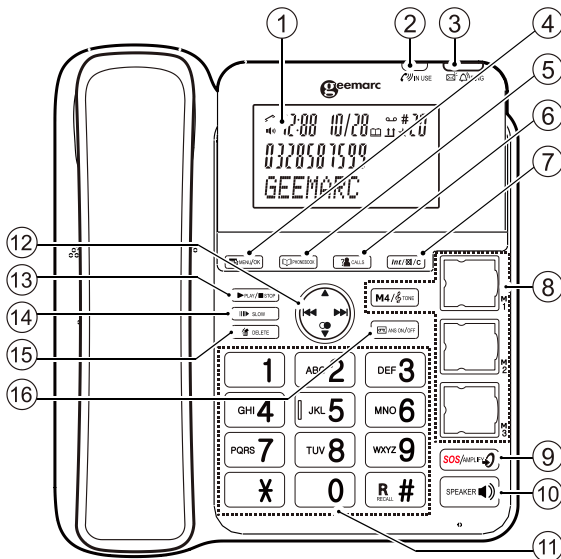

3. LERNEN SIE IHR TELEFON KENNEN

3.1 Überblick über die verkabelte Basis



1	LCD DISPLAY
2	 IN USE (in Betrieb): Ist während eines Anrufs AN.
3	 KLINGEL-Licht <ul style="list-style-type: none"> • Blinkt bei eingehendem Anruf, oder, wenn neue Memos oder Nachrichten aufgenommen worden sind • Durchgehend an, wenn der Anrufbeantworter eingeschaltet ist.
4	 MENÜ / OK <ul style="list-style-type: none"> • Im unbenutzten Zustand: Drücken, um zum Hauptmenü zu gelangen. • Im Untermenü-Modus: Drücken, um die Auswahl zu bestätigen. • In der Rückruf-/Anrufliste: Drücken, um eine Nummer im Telefonbuch zu speichern.
5	 TELEFONBUCH <ul style="list-style-type: none"> • Im unbenutzten Zustand: Drücken, um zum Telefonbuch zu gelangen.
6	 ANRUFE (ANRUFLISTE) <ul style="list-style-type: none"> • Im unbenutzten Zustand: Drücken, um zur Anrufliste zu gelangen.

7	<p>Int/☒/C INT / TON AUS / LÖSCHEN</p> <ul style="list-style-type: none"> ● Im Hauptmenü-Modus: Drücken, um den Bildschirm in den Schlafmodus zu setzen. ● Im Untermenü-Modus: Drücken, um zum vorigen Level zurückzukehren. ● Im Untermenü-Modus: Gedrückt halten, um Bildschirm in den Schlafmodus zu setzen. ● Im Bearbeitungs- / Wahlmodus: Drücken, um einen Buchstaben / Zahl zu löschen. ● Im Bearbeitungs- / Wahlmodus: Gedrückt halten, um alle Buchstaben / Zahlen zu löschen. ● Während eines Anrufs: Drücken, um das Mikrofon stumm/frei zu schalten. ● Beim Klingeln: Drücken: um den Klingelton der Basis auszuschalten. ● Im Schlafmodus: Drücken, um ein weiteres Handset des Systems anzurufen.
8	<p>MEMORY-TASTEN (3 SCHWELLWAHL-TASTEN MIT FOTOS + 1 M4 TONTASTE)</p> <ul style="list-style-type: none"> ● Im ungenutzten Zustand: Drücken, um die gespeicherte Nummer zu wählen. ● Während eines Anrufs: M4 drücken, um die niedrigen oder hohen Frequenzen zu erhöhen.
9	<p>SOS^{AMPLIFY}  LAUTSTÄRKE-BOOST / SOS</p> <ul style="list-style-type: none"> ● Während eines Anrufs: Drücken, um die LAUTSTÄRKE BOOST Funktion zu aktivieren. ● Im ungenutzten Zustand: 2 Sekunden gedrückt halten, um die im Telefon gespeicherte Notrufsequenz auszulösen. ● Im SOS-Modus: 2 Sekunden gedrückt halten, um den Notruf zu beenden.
10	<p> LAUTSPRECHER</p> <ul style="list-style-type: none"> ● Im ungenutzten Zustand oder im Telefonbuch / Anrufliste / Rückrufliste: Drücken, um einen Anruf über Lautsprecher zu machen.
11	<p>ALPHANUMERISCHE TASTATUR, STERN (*),RAUTE (#)/R)</p> <ul style="list-style-type: none"> ● Vor dem Wählen oder im Bearbeitungsmodus: Drücken, um eine Zahl oder ein Zeichen einzugeben. ● 0 Taste vor dem Wählen oder im Bearbeitungsmodus: Gedrückt halten, um eine Leerstelle einzugeben. ● Während eines Anrufs: R/# Taste drücken, um zurückzurufen.

12	<p>STEUERUNGSTASTEN</p> <p>▲ NACH OBEN</p> <ul style="list-style-type: none"> ● Im Menü-Modus: Drücken, um im Menü hochzuscrollen. ● Im Telefonbuch / Rückrufliste / Anrufliste: Drücken, um in der Liste hochzuscrollen. ● Im Bearbeitungsmodus: Drücken, um den Cursor einen Buchstaben nach rechts zu bewegen. ● Während eines Anrufs oder beim Abspielen des ABs: Drücken, um die Lautstärke zu erhöhen. <p>◀◀ WIEDERHOLEN / Ansage</p> <ul style="list-style-type: none"> ● Im ungenutzten Zustand: 2 Sekunden gedrückt halten, bis ein Piepton erklingt, um Ihre Ansage für den Anrufbeantworter aufzunehmen. ▶/■ drücken, um die Aufnahme zu beenden. ● Beim Abspielen von AB-Nachrichten: Drücken, um zur vorigen Nachricht zurückzukehren. <p>▶▶ MEMO / WEITER SPRINGEN</p> <ul style="list-style-type: none"> ● Im ungenutzten Zustand: 2 Sekunden gedrückt halten, bis ein Piepton erklingt, um Memo aufzunehmen und ▶/■ drücken, um die Aufnahme zu beenden. ● Beim Abspielen von AB-Nachrichten: Drücken, um zur nächsten Nachricht zu springen. <p>● RUNTER / RÜCKRUFLISTE</p> <ul style="list-style-type: none"> ● Im ungenutzten Zustand: Drücken, um zur Rückrufliste zu gelangen. ● Im Menü-Modus: Drücken, um im Menü herunterzuscrollen. ● Im Telefonbuch / Rückrufliste / Anrufliste: Drücken, um in der Liste herunterzuscrollen. ● Im Bearbeitungsmodus: Drücken, um den Cursor einen Buchstaben nach links zu bewegen. ● Während eines Anrufs oder beim Abspielen von AB-Nachrichten: Drücken, um die Lautstärke zu reduzieren.
13	<p>▶/■ PLAY / STOP (ABSPIELEN / BEENDEN)</p> <ul style="list-style-type: none"> ● Im ungenutzten Zustand: Drücken, um Nachrichten abzuspielen. ● Während des Abspielens von AB Nachrichten: Drücken, um das Abspielen von Nachrichten zu beenden.
14	<p> ▶ SLOW (LANGSAM)</p> <ul style="list-style-type: none"> ● Während des Abspielens von AB Nachrichten: Drücken Sie, um Nachrichten im langsamen Wiedergabemodus zu lesen.
15	<p>🗑️ DELETE (LÖSCHEN)</p> <ul style="list-style-type: none"> ● Beim Anspielen von AB Nachrichten: Drücken, um derzeit abspielende Nachricht zu löschen. ● Im ungenutzten Zustand: Gedrückt halten, um alle alten Nachrichten zu löschen.
16	<p>☎️ ANS ON / OFF (AB AN / AUS)</p> <ul style="list-style-type: none"> ● Im ungenutzten Zustand: Drücken, um den Anrufbeantworter AN oder AUS zu schalten. ● Das Kassettensymbol wird bei Aktivierung auf dem Bildschirm angezeigt.

3.2 Basismenüstruktur

Drücken Sie auf **MENU/OK** im ungenutzten Zustand, um in das Menü zu gelangen. Bitte beziehen Sie sich auf die folgende Menüstruktur.

HAUPT MENÜ	ANRUFLISTE	FOTO TASTE	TELEFONBUCH	BLOCK ANR.	INTERCOM	DATUM & ZEIT	SPRACHE
UNTER MENÜ	<p><i>Unter einem ausgewählten Eintrag:</i></p> <p>INFOS TB HINZUF. SL HINZUF. FOTO HINZ LÖSCHEN ALLE LÖSCH</p>	M1 M2 M3 M4	<p>ALLE SCHNELL.W VIP</p> <p><i>Unter einem Kontakt:</i></p> <p>HINZUF. ÄNDERN LÖSCHEN ALLE LÖSCHEN VIP HINZ. FOTO HINZ SW HINZUF. STATUS</p>	<p>SCHW LISTE</p> <p><i>Unter einem Kontakt:</i></p> <p>HINZUF. ANSEHEN LÖSCHEN ALLE LÖSCHEN FOTO HINZ. STATUS</p> <p>EINSTELLEN</p> <p>BLOCK MOD. OHNE NR.</p>	<p>MOBILTEIL1</p> <p>MOBILTEIL 2</p> <p>MOBILTEIL3</p> <p>ALLE</p>	<p>DATUMSFORM</p> <p>ZEITFORMAT</p> <p>DATUM EINS</p>	<p>ENGLISH</p> <p>FRANCAIS</p> <p>DEUTSCH</p> <p>ITALIANO</p> <p>NEDERLAND</p> <p>ESPANOL</p> <p>PORTUGUES</p>

HAUPT MENÜ	BS EINST.	SUCHT MOBILT.	ANMELDEN	SOS EINST...	WIEDERWORT	SPRACH WAHL	ANRUFB.
UNTER MENÜ	<p>KL. EINST TASTETON BLINZEIT 1.KLINGEL STD. EINST.</p>			<p>SOS NUMMER SOS NACHR. SOS SPR.</p>	<p>ALARM 1 bis 10</p> <p>AN/AUS</p> <p>MELODIE</p> <p>UMBENENNEN</p> <p>SPRACHNR.</p>		<p>ABSPIELEN</p> <p>ALT LÖSCHEN</p> <p>MEMO</p> <p>AB AN/AUS</p> <p>AB EINST.</p> <p>AB SPRACHE</p> <p>FILTERUNG</p> <p>AB ANSAGE</p> <p>ANTW VERZ.</p> <p>AUFNAHMEZEIT</p> <p>AB FERNST</p> <p>PIN ÄNDERN</p> <p>NACHR KL</p>

3.3 Basis LCD Anzeige

Die Bildschirmanzeige liefert Ihnen Informationen über den derzeitigen Status Ihres Telefons.

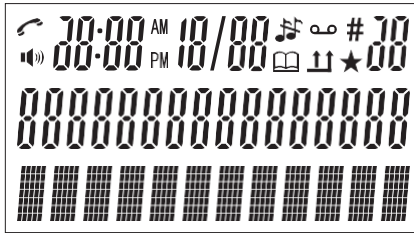

★	Wird angezeigt, wenn ein Kontakt von Ihrer VIP-Liste anruft
☎	Zeigt an, dass derzeit ein Anruf stattfindet.
🕒	Leuchtet dauerhaft, wenn ein Weckruf eingestellt ist. Blinkt, wenn die zuvor eingestellte Weckzeit erreicht ist.
👤	Leuchtet dauerhaft, wenn der Anrufbeantworter (AB) eingeschaltet ist. Blinkt, wenn auf dem Anrufbeantworter eine neue Nachricht eingeht.
🔊	Zeigt an, dass der Lautsprecher verwendet wird.
🛡️	Vorhanden, wenn die „blockierte Nummer“ Funktion aktiviert ist
🔇	Zeigt an, dass der Klingelton ausgeschaltet ist.
AM PM	Zeigt das Zeitformat an.

3.4 Eingabetabelle für Text und Ziffern

Die folgende Tabelle zeigt Ihnen, wo Sie Buchstaben und Satzzeichen finden können. Dies hilft Ihnen, wenn Sie einen Namen im Telefonbuch speichern oder die Bezeichnung Ihres Handapparates ändern möchten.

Im Bearbeitungsmodus wird ein Cursor angezeigt, um die aktuelle Position der Texteingabe anzuzeigen. Er befindet sich rechts von dem zuletzt eingegebenen Buchstaben.

Schreibtipps:

1. Nachdem ein Zeichen gewählt wurde, springt der Cursor nach einer kurzen Pause an die nächste Position.
2. Sie können den Cursor innerhalb des Textes durch ▲▼bewegen, um den eingegebenen Text zu bearbeiten.
3. Drücken Sie die auf **Int/☒/C**, um das letzte Zeichen zu löschen.
4. Drücken und halten Sie die **Int/☒/C** Taste, um die gesamte Textkette zu löschen.

3.4.1 Deutscher Zeichensatz

Taste	Alphanumerisches Bearbeiten (Zur Bearbeitung der Bezeichnung des Telefonbuchs und Umbenennung des Handapparats)										Nummernbearbeitung (Zur Bearbeitung von Telefonnummer, Datum / Uhrzeit)
	1.	2.	3.	4.	5.	6.	7.	8.	9.	10.	
Drücken Taste	1	2	3	4	5	6	7	8	9	10	
1	1	.	-	'	()	*	#	&	/	1
2	a	b	c	A	B	C	2				2
3	d	e	f	D	E	F	3				3
4	G	h	i	G	H	I	4				4
5	J	k	l	J	K	L	5				5
6	m	n	o	M	N	O	6				6
7	p	q	r	s	P	Q	R	S	7		7
8	t	u	v	T	U	V	8				8
9	w	x	y	z	W	X	Y	Z	9		9
0	Leertast	0									0, P (Pause)
*											*
#											#

4. VERWENDUNG IHRES TELEFONS

4.1 Einen externen Anruf tätigen



4.1.1 Wahlvorbereitung

Geben Sie die Nummer ein und heben Sie das verkabelte Mobilteil, oder drücken Sie **SPEAKER** ) , um die Nummer zu wählen. Drücken Sie **Int/☒/C**, um den Eintrag zu löschen, während Sie die Nummer eingeben.

4.1.2 Direktwahl

Heben Sie das verkabelte Mobilteil hoch oder drücken Sie **SPEAKER** ) , um die Leitung freizuschalten und geben Sie dann die Telefonnummer ein.



4.1.3 Anrufe über das Telefonbuch

Drücken Sie auf  **PHONEBOOK**, um zum Telefonbuch zu gelangen, und drücken Sie **▲/▼**, um den gewünschten Telefonbucheintrag zu wählen. Heben Sie das verkabelte Mobilteil hoch oder drücken Sie auf **SPEAKER** ) , um den gewünschten Telefonbucheintrag anzuwählen.

4.1.4 Anruf aus der Anrufliste

Drücken Sie auf  **CALLS**, um zur Anrufliste zu gelangen und drücken Sie **▲/▼**, um den gewünschten Eintrag in der Anrufliste auszuwählen. Heben Sie das verkabelte Mobilteil hoch, oder drücken Sie auf **SPEAKER**, um den ausgewählten Anruflistenantrag anzurufen.

4.1.5 Aus der Wiederwahlliste anrufen

Drücken Sie ) , um zur Wiederwahlliste zu gelangen und drücken Sie dann **▲/▼**, um die gewünschte Wiederwahlnummer auszuwählen. Heben Sie das verkabelte Mobilteil hoch, oder drücken Sie auf **SPEAKER** ) , um die gewünschte Wiederwahlnummer anzurufen.

4.1.6 Anruf-Timer

Ihr Telefon misst automatisch die Länge der Anrufe. Der Anruf-Timer wird ein paar Sekunden nach Beendigung des Anrufs angezeigt. Dieser wird in Stunden, Minuten und Sekunden angezeigt (HH:MM: SS).

4.2 Anruf über direkte Memory-Taste tätigen

Drücken Sie eine der direkten Memory-Tasten, in der eine Nummer abgespeichert wurde, im ungenutzten Zustand, und das Telefon wird die gespeicherte Nummer für die gewählte Memory-Taste automatisch über Lautsprecher anrufen.

ODER

Heben Sie das verkabelte Mobilteil ab oder drücken Sie auf **SPEAKER** ) und drücken Sie dann eine der direkten Memory-Tasten oder M4, in der eine Nummer abgespeichert wurde, um die vorgeschriebene Nummer über die Taste anzurufen.

HINWEIS:



- Sie müssen zuerst die direkte Nummer einstellen. Siehe **Abschnitt 7.1** für weitere Informationen.
- Wenn keine Nummer gespeichert ist, hören Sie ein akustisches Signal.

4.3 Anruf beantworten

Bei einem ankommenden Anruf nehmen Sie der verkabelte Mobilteil in die Hand oder drücken Sie auf **SPEAKER** , um den Anruf zu beantworten.

4.4 Lautstärke Verstärkungsfunktion

Die Lautstärke Verstärkungsfunktion ermöglicht es Ihnen, die Lautstärke am Mobilteil-Ohrstück höher zu stellen, um eingeschränktes Hörvermögen zu kompensieren.

Sie können die Lautstärke Verstärkungsfunktion während eines Anrufs aktivieren, und die Lautstärke im Ohrstück wird dadurch um mehrere dBs erhöht, indem Sie auf **SOS/AMPLIFY**  drücken, daraufhin erscheint "BOOSTER AN" auf dem Basisbildschirm. Um die Funktion zu stoppen, drücken Sie noch einmal auf **SOS/AMPLIFY** .

4.5 Anruf beenden

Legen Sie das verkabelte Mobilteil während eines Anrufs auf die Basis Station, um den Anruf zu beenden.

ODER

Drücken Sie auf **SPEAKER** , wenn Sie einen Anruf im Lautsprechermodus angenommen haben

4.6 Lautstärke im Ohrstück und Lautsprecher anpassen

Es gibt 6 verschiedene Levels (VOLUME 1 bis VOLUME 6) für das Mobilteil und 7 für den Lautsprecher der Basisstation, die ausgewählt werden können.

Während eines Anrufs:

Drücken Sie , um zwischen **Volume 1-7** auszuwählen. Die derzeitige Einstellung wird angezeigt. Wenn Sie den Anruf beenden, bleibt die Einstellung so wie zuletzt eingestellt.

4.7 Anruf auf stumm schalten

Wenn ein Anruf auf stumm geschaltet ist, wird das Mikrofon ausgeschaltet.

Während eines Anrufs:

Drücken Sie auf **Int/☒/C**, um das Mikrofon auf stumm zu schalten, und "STUMM" wird dann auf dem Bildschirm angezeigt. Ihr Anrufer kann Sie dann nicht hören. Drücken Sie noch einmal auf **Int/☒/C**, um das Mikrofon wieder einzuschalten.

4.8 Die Tonhöhe während eines Anrufs ändern

Während eines Anrufs:

Drücken Sie auf die **M4 TONE** Taste, um die hohen, tiefen Töne zu verstärken, oder zu normalen Einstellungen zurückzukehren

4.9 Notruf ohne Stromzufuhr

Die Basisstation kann Notrufe über das verkabelte Mobilteil tätigen, wenn die Stromzufuhr unterbrochen ist.

Nehmen Sie das verkabelte Mobilteil in die Hand und warten Sie einige Sekunden, bis Sie das Freizeichen hören, und geben Sie dann die Nummer ein, um einen Anruf zu tätigen.

HINWEIS:

Wenn die Stromzufuhr unterbrochen ist, können Sie allerdings eingehende Anrufe mit dem verkabelten Mobilteil beantworten.

Wenn das Telefon klingelt, nehmen Sie der verkabelte Mobilteil in die Hand, um mit dem Anrufer sprechen zu können.



4.10 Wahlwiederholung einer der Letzten 10 gewählten Nummer

Sie können bis zu 10 der zuletzt gewählten Nummern anrufen. Wenn Sie einen Namen im Telefonbuch gespeichert haben, der mit einer Nummer übereinstimmt, dann wird dieser Name stattdessen angezeigt. Die zuletzt gewählte Rufnummer wird oben auf der Wiederwahl-Liste angezeigt.

4.10.1 Nummer von der Wiederwahl-Liste anrufen

1. Drücken Sie  im ungenutzten Zustand, um die Wiederwahl-Liste einsehen zu können.

ODER

1. Drücken Sie 2 Mal auf **MENU/OK**, um zur Anrufliste zu gelangen
2. Drücken Sie  , um die Wiederwahlliste einzusehen.
3. Nehmen Sie das verkabelte Mobilteil in die Hand, oder drücken Sie auf **SPEAKER** ), um die gewünschte Wiederwahlnummer anzurufen.



HINWEIS:

Wenn sich auf der Wiederwahl-Liste keine Nummern befinden, wird auf dem Bildschirm „LEER“ angezeigt.



4.10.2 Wiederwahlnummer im Telefonbuch speichern

1. Drücken Sie  im ungenutzten Zustand, um die Wiederwahl-Liste einsehen zu können.
2. Drücken Sie auf **MENU/OK**, um **TB HINZUF** Auszuwählen.
3. Drücken Sie auf **MENU/OK**, um die Nummer ändern zu können.
4. Drücken Sie auf **MENU/OK**, um den Namen einzugeben.
5. Drücken Sie auf **MENU/OK**, um die Wiederwahlnummer im Telefonbuch zu speichern.

4.10.3 Wiederwahlnummer löschen

1. Drücken Sie  im ungenutzten Zustand, um die Wiederwahl-Liste einsehen zu können.
2. Drücken Sie **MENU/OK** und   um **LÖSCHEN?** zu wählen.
3. Drücken Sie **MENU/OK**. **BESTÄTIG.?** wird angezeigt.
4. Drücken Sie **MENU/OK** zur Bestätigung



4.10.4 Gesamte Wiederwahlliste löschen

1. Drücken Sie  im ungenutzten Zustand, um die Wiederwahl-Liste einsehen zu können.
2. Drücken Sie **MENU/OK** und  , um **ALLE LÖSCH** zu wählen.
3. Drücken Sie **MENU/OK**. **BESTÄTIG?** wird angezeigt.
4. Drücken Sie **MENU/OK** zu bestätigen.





4.11 Mobilteil suchen (Nur möglich, wenn Sie ein optionales zusätzliches schnurloses Mobilteil benutzen)

Diese Funktion hilft Ihnen, das Mobilteil zu finden, wenn es verlorengegangen ist.

Sie können das Mobilteil orten, indem Sie die Basisstation wie folgt bedienen.

1. Drücken Sie **MENU/OK** im unbenutzten Zustand und  , um **SUCHT MOBILT** zu wählen.
2. Drücken Sie zur Bestätigung auf **MENU/OK**. „**SUCHLAUF**“ wird dann auf dem Basisbildschirm angezeigt.

Alle Mobilteile, die mit der Basis verbunden sind, werden dann einen Ton abgeben und „**SUCHLAUF**“

wird auf dem Bildschirm erscheinen. Sie können den Vorgang stoppen, indem Sie   /  /  auf dem Mobilteil oder **Int/** **/C** auf der Basisstation drücken.





HINWEIS:

Wenn während des Suchvorgangs ein Anruf eingeht, erklingt die Melodie für eingehenden Anrufe auf die Basisstation und das Mobilteil, und nicht aufgrund des Suchvorgangs

4.12 Interne Anrufe tätigen

Diese Funktion ermöglicht es Ihnen, internationale Anrufe zu tätigen, externe Anrufe weiterzuleiten und Konferenzgespräche zu tätigen. Wenn die angerufene Basis oder das angerufene Mobilteil nicht innerhalb von 60 Sekunden antwortet, dann hört die angerufene Basis oder das angerufene Mobilteil auf zu klingeln und der Anrufer geht zurück auf den Standby-Modus.

4.12.1 Intercom





1. Drücken Sie im ungenutzten Zustand **Int/☒/☒/C** und   , um das Mobilteil auszuwählen, welches Sie anrufen möchten.
2. Drücken Sie **MENU/OK** zur Bestätigung auf.
3. Das angerufene Mobilteil klingelt dann. Drücken Sie auf   auf dem angerufenen Mobilteil, um den internen Anruf einzurichten.

4.12.2 Alle Mobilteile anrufen

1. Drücken Sie im ungenutzten Zustand **Int/☒/☒/C** und wählen Sie **ALLE** an.
2. Drücken Sie **MENU/OK** zur Bestätigung.

4.12.3 Weiterleitung eines externen Anrufs

Während eines externen Anrufs:

1. Drücken Sie **MENU/OK**, **INTERCOM** wird angezeigt, drücken Sie  /  , um das gewünschte Mobilteil, mit dem Sie eine Intercom einrichten möchten, zu wählen, und drücken Sie dann **MENU/OK**.
2. Der externe Anruf geht automatisch in die Warteschleife und das angerufene Mobilteil klingelt.
3. Drücken Sie   auf dem angerufenen Mobilteil, um einen internen Anruf zu tätigen.
4. Legen Sie das verkabelte Mobilteil auf die Anrufstation, um den internen Anruf zu beenden.
5. Der externe Anruf wird dann an das angerufene Mobilteil weitergeleitet.

4.12.4 Ein 3-faches Konferenzgespräch einrichten

Die Konferenzgesprächsfunktion ermöglicht es, einen externen Anruf auf der verkabelten Basis und einem kabellosen Mobilteil anzunehmen, oder auf zwei kabellosen Mobilteile. Die drei Personen können ein gemeinsames Gespräch führen, und es ist kein Netzwerkabonnement notwendig.

Während eines externen Anrufs:

1. Befolgen Sie Schritt 1 bis 4 gemäß Abschnitt 4.12.3.
2. Halten Sie  gedrückt, bis **KONFERENZ** angezeigt wird.

HINWEIS:

Wenn ein Partner während des Konferenzanrufs auflegt, bleibt der andere Partner weiterhin mit dem externen Anrufer verbunden

5 TELEFONBUCH

Ihr Telefon kann bis zu 50 private Telefonbucheinträge speichern, und zwar mit Namen und Nummern. Jeder Telefonbucheintrag kann aus bis zu 20 Ziffern für die Telefonnummer und 12 Buchstaben für den Namen bestehen.

Telefonbucheinträge werden alphabetisch nach Namen sortiert, und sind identisch auf der Basisstation und auf dem Mobilteil.

5.1 Neuer Telefonbucheintrag hinzufügen

1. Drücken Sie , um den ersten Kontakt in alphabetischer Reihenfolge anzuzeigen.

ODER

1. **MENU/OK** drücken und **▼/▲** um das **TELEFONBUCH** auszuwählen
2. Zweimal auf **MENU/OK** drücken, um auf die Telefonbuchliste zuzugreifen (oder leer).
3. **MENU/OK** drücken und **HINZUFÜGEN** wählen.
4. **MENU/OK** drücken und dann die Telefonnummer eingeben.
5. **MENU/OK** drücken und dann den Namen eingeben.
6. **MENU/OK** drücken, um den Eintrag zu speichern.

5.2 Telefonbucheintrag suchen

1. Rufen Sie die Telefonbuchliste auf, indem Sie die Taste  an der Basisstation drücken.
2. Geben Sie durch mehrfaches Antippen den ersten Buchstaben des von Ihnen gewünschten Namen der Telefonbucheinträge ein. (zum Beispiel: 2 Mal auf die Taste 6 drücken, wenn der Name mit „N“ anfängt)

5.3 Telefonbucheintrag einsehen

1. Drücken Sie auf **PHONEBOOK**, um den ersten Telefonbucheintrag in alphabetischer Reihenfolge anzuzeigen.

ODER

1. Drücken Sie **MENU/OK** und **▲▼**, um **TEL-BUCH** anzuzeigen.
2. Drücken Sie 2 Mal auf die **MENU/OK**, um auf die Telefonbuchliste zuzugreifen.
3. Geben Sie den ersten Buchstaben des gewünschten Namens im Telefonbuch ein.

ODER

Drücken Sie **▲▼**, um den gewünschten Telefonbucheintrag zu wählen und einzusehen.

5.4 Telefonbucheintrag bearbeiten

1. Drücken Sie  **PHONEBOOK**, um den ersten Kontakt in alphabetischer Reihenfolge anzuzeigen

ODER

1. Drücken Sie auf **MENU/OK** und **▲▼**, um **TEL-BUCH** im Hauptmenü auszuwählen.
2. Drücken Sie 2 Mal auf **MENU/OK**, um auf die Telefonbuchliste zuzugreifen.
3. Drücken Sie **▲▼**, um den gewünschten Telefonbucheintrag zu wählen.
4. Drücken Sie die **MENU/OK** und **▲▼**, um **ÄNDERN** zu wählen.
5. Drücken Sie die **MENU/OK** und ändern Sie die Nummer dank der Taste **Int/☒/C**.
6. Drücken Sie die **MENU/OK** und ändern Sie den Namen mit der Taste **Int/☒/C**.
7. Drücken Sie die **MENU/OK** zur Bestätigung der Einstellung.

5.5 Telefonbucheintrag löschen

1. Drücken Sie auf **MENU/OK** um **TELEFONBUCH** auszuwählen.
2. Drücken Sie auf **MENU/OK** und **▲/▼**, um auf die Telefonbuchliste zuzugreifen (oder leer).
3. Drücken Sie auf **MENU/OK** und **▲/▼**, um den gewünschten Telefonbucheintrag auszuwählen.
4. Drücken Sie auf **MENU/OK**, und **▲ ▼**, um **LÖSCHEN** auszuwählen.
5. Drücken Sie zur Bestätigung auf **MENU/OK**, so dass auf dem Bildschirm **“BESTÄTIG?”** angezeigt wird.
6. Drücken Sie zur Bestätigung auf **MENU/OK** zur Bestätigung oder auf **Int/☒/C** zum Abbruch.

5.6 Gesamtes privates Telefonbuch löschen

1. Drücken Sie auf **MENU/OK** und **▼/▲**, um **TELEFONBUCH** auszuwählen.
2. Drücken Sie 2 Mal **MENU/OK**, um auf die Telefonbuchliste zuzugreifen.
3. Drücken Sie auf **MENU/OK**, und **▲ ▼**, um **ALLE LOESCHEN** zu wählen.
4. Drücken Sie auf **MENU/OK**, **BESTÄTIG?** wird angezeigt.
5. Drücken Sie zur Bestätigung auf **MENU/OK** oder zum Abbruch auf **Int/☒/C**.

5.7 Telefonbuchauslastung prüfen

Sie können prüfen, wie viele Telefonbucheinträge in Ihrem Telefon besetzt sind und wie viele Telefonbucheinträge verfügbar sind und gespeichert werden können.

1. Drücken Sie auf **MENU/OK** und **▲ ▼**, um **TELEFONBUCH** auszuwählen.
2. Drücken Sie 2 Mal **MENU/OK**, um auf die Telefonbuchliste zuzugreifen.
3. Drücken Sie auf **MENU/OK**, und **▲ ▼**, um **STATUS** zu wählen
4. Der Bildschirm zeigt „**XX/50 USED**“ an (XX bezieht sich auf die Nummer der Telefonbucheinträge).
5. Drücken Sie auf **Int/☒/C**, um aus dem Menü zu gehen.

5.8 Kurzwahlnummern einstellen

Nach Einstellung der Kurzwahlnummern können Sie die voreingestellten Nummern durch Drücken und Halten der entsprechenden Zifferntasten heraus anrufen.

5.8.1 Kurzwahlnummern hinzufügen oder ändern

1. **Menu/OK** drücken und **▲/▼**, um das **TELEFONBUCH** auszuwählen.
2. **Menu/OK** drücken und **▲/▼**, um **SCHNELLW.** auszuwählen.
3. **Menu/OK** drücken und **▲/▼**, um die gewünschte Taste auszuwählen.

Wenn auf die gewünschte Taste keine Schnellwahlnummer gespeichert ist:

4. **Menu/OK** drücken, und **HINZUFÜGEN** wählen.
5. **Menu/OK** drücken und dann die Telefonnummer eingeben.
6. **Menu/OK** drücken und dann den Namen eingeben.
7. **Menu/OK** drücken und den Eintrag bestätigen.

Oder, wenn auf die gewünschte Taste eine Schnellwahlnummer bereits gespeichert ist:

4. **Menu/OK** drücken, und **ÄNDERN** wählen.
5. **Menu/OK** drücken und dann die Telefonnummer eingeben.
6. **Menu/OK** drücken und dann den Namen eingeben.
7. **Menu/OK** drücken und den Eintrag bestätigen.

Um eine Schnellwahltaste zu nutzen, halten Sie eine Taste zwischen 1 und ungefähr 3 Sekunden lang gedrückt. Die Schnellwahltasten für die Basis und die kabellosen Mobilteils sind gleich.

5.8.2 Eine Schnellwahlnummer ansehen

Sie können die Kontaktinformationen anzeigen, die unter einer Schnellwahlnummer gespeichert sind, indem Sie die folgenden Schritte ausführen:

Die Informationen werden direkt auf dem Bildschirm angezeigt, sobald sie auf der Taste positioniert sind

5.8.3 Schnellwahlnummer löschen

1. Wiederholen Sie die Schritte 1 bis 3 in Abschnitt 5.8.1.
2. Drücken Sie die **MENU/OK Taste** und **▲▼**, um **LÖSCHEN** zu wählen.
3. Drücken Sie die **MENU/OK Taste**, **BESTÄTIG?** wird angezeigt.
4. Drücken Sie die **MENU/OK Taste**, um zu bestätigen.



5.8.4. Alle Schnellwahlnummern löschen:

1. Wiederholen Sie die Schritte 1 bis 3 in Abschnitt 5.8.1.
2. Drücken Sie die **MENU/OK Taste** und **▲▼**, um **ALLE LÖSCHEN** zu wählen.
3. Drücken Sie die **MENU/OK Taste**, **BESTÄTIG?** wird angezeigt.
4. Drücken Sie die **MENU/OK Taste**, um zu bestätigen.







6. VIP-Nummer

Sie haben die Möglichkeit, ein VIP-Verzeichnis mit 50 Nummern zu erstellen, um einen schnellen Zugriff zu erhalten









6.1 VIP-Nummer speichern:

1. Wiederholen die Schritte 1 bis 3 in Abschnitt 5.4
2. Drücken Sie auf die **MENU/OK Taste** und   , um **VIP HINZ.** zu wählen
3. Drücken Sie auf die **MENU/OK Taste**, um den Kontakt als VIP zu speichern











6.2 Eine VIP-Nummer anwählen

1. Drücken Sie auf die **MENU/OK Taste** und   , um **TEL-BUCH** zu wählen
2. Drücken Sie auf die **MENU/OK Taste** und   , um **VIP** zu wählen.
3. Drücken Sie auf die **MENU/OK Taste** und   , um Ihre VIP-Nummer zu wählen
4. Nehmen Sie das Handapparat ab oder drücken Sie auf **SPEAKER**, um die VIP-Nummer anzurufen.

6.3 Eine oder alle VIP-Nummern löschen







1. Drücken Sie auf die **MENU/OK Taste** und   , um **TEL-BUCH** zu wählen
2. Drücken Sie auf die **MENU/OK Taste** und   , um **VIP** zu wählen.
3. Drücken Sie auf die **MENU/OK Taste** und   , um Ihre VIP-Nummer zu wählen
4. Drücken Sie die **MENU/OK Taste** und   , um **LÖSCHEN** oder **ALLE LÖSCHEN** zu wählen.
5. Drücken Sie die **MENU/OK Taste**, **BESTÄTIG?** wird angezeigt.
6. Drücken Sie die **MENU/OK Taste**, um zu bestätigen.

6.4 Eine VIP-Nummer als Fototaste speichern:

1. Drücken Sie auf die **MENU/OK Taste** und   , um **TEL-BUCH** zu wählen
2. Drücken Sie auf die **MENU/OK Taste** und   , um **VIP** zu wählen.
3. Drücken Sie auf die **MENU/OK Taste** und   , um die gewünschte VIP-Nummer zu wählen
4. Drücken Sie auf die **MENU/OK Taste** und   , um **FOTO HINZ.** zu wählen
5. Drücken Sie auf die **MENU/OK Taste** und   , um die gewünschte Fototaste zu wählen
6. Drücken Sie auf die **MENU/OK Taste**, um zu speichern

6.5 VIP-STATUS ansehen:

Sie können überprüfen, wie viele VIP-Kontakte in Ihrem Telefon verwendet werden und wie viele Steckplätze noch verfügbar sind.

1. Drücken Sie auf die **MENU/OK Taste** und   , um **TEL-BUCH** zu wählen
2. Drücken Sie auf die **MENU/OK Taste** und   , um **VIP** zu wählen.
3. Drücken Sie die **MENU/OK Taste** und   , um **STATUS** zu wählen.
4. Drücken Sie die **MENU/OK Taste**. Auf dem Display erscheint "XX/50" (XX bezieht sich auf die Anzahl an Telefonbucheinträgen).
5. Drücken Sie die **Int/☒/C Taste**, um zurückzukehren.

7 ANRUFERANZEIGE (NETZWERKABHÄNGIG)

Diese Funktion ist verfügbar, wenn Sie bei Ihrem Dienstleistungsanbieter Anschlusskennung abonniert haben. Ihr Telefon kann bis zu 20 auf eingehende Anrufe mit Datum/Uhrzeit-Angaben in der Anrufliste speichern. Wenn das Telefon klingelt, erscheint die Nummer sodann auf dem Display. Stimmt die Nummer mit einem der Einträge in Ihrem privaten Telefonbuch überein, erscheint der im privaten Telefonbuch gespeicherte Name des Anrufers mit der Nummer auf dem Display. Das Telefon klingelt mit der Melodie, die diesem Telefonbucheintrag zugewiesen wurde.

Hat der Anrufer die Kennung blockiert, wird "VORENTHALTEN" angezeigt.

Bei internationalen Aufrufen oder Anrufen von einer unbekanntenen Nummer, wird "VON AUSSERHALB" angezeigt.

Im Standby-Modus werden drei unbeantwortete Anrufe mit "3 ANRUFEN" angezeigt

7.1 Anrufliste einsehen

Alle unbeantworteten Anrufe werden in Anrufprotokollen gespeichert, wobei der neueste Anruf an der Spitze der Liste erscheint. Ist die Anrufliste voll, wird der älteste Anruf durch einen neuen ersetzt. Der unbeantwortete Anruf, der nicht gelesen wurde, wird mit einem ★-Symbol markiert.

Unter Verwendung der Basis:

1. Drücken Sie auf **CALLS**, um auf die Anruferliste zuzugreifen.

ODER

1. Drücken Sie auf **MENU/OK** und **▲/▼**, um **ANRUFLISTE** auszuwählen.
2. Drücken Sie auf **MENU/OK** und **▲/▼**, um durch die Anruferliste zu scrollen.

7.2 Details über den Anrufer ansehen

Wenn Sie sich die Details eines eingegangenen Anrufs ansehen, erhalten Sie das Datum und die Uhrzeit des Anrufs.

1. Befolgen Sie Abschnitt 7.1, um auf die Anrufliste zuzugreifen.
2. Drücken Sie **MENU/OK Taste**, um **DETAILS** auszuwählen
3. Drücken Sie **MENU/OK Taste**, um Datum, Uhrzeit und Namen des Kontakts anzuzeigen.
4. Drücken Sie **MENU/OK Taste**, um den Namen und die Telefonnummer des Kontakts anzuzeigen.
5. Drücken Sie **MENU/OK Taste**, um das Menü zu verlassen

7.3 Eine Rufnummer aus der Anrufliste im Telefonbuch speichern

1. Befolgen Sie die Schritte in Abschnitt 7.1, um auf die Anruferliste zuzugreifen.
2. Drücken Sie auf **MENU/OK Taste** und wählen Sie **TB HINZUF.**
3. Drücken Sie **MENU/OK Taste** und bestätigen Sie die Nummer.
4. Bearbeiten Sie die Nummer bei Bedarf. Verwenden Sie die **Int/☒/C Taste**, um eine Nummer zu löschen
5. Drücken Sie die **MENU/OK Taste** und geben Sie einen Namen ein.
6. Drücken Sie die **MENU/OK Taste** zur Bestätigung.

7.4 Registrieren Sie eine Nummer aus der Anrufliste in gesperrten Anrufen

1. Befolgen Sie Abschnitt 7.1, um auf die Anrufliste zuzugreifen.
2. Drücken Sie die **MENU/OK Taste** und **▲▼**, um **SL HINZUF.** auszuwählen
3. Drücken Sie die **MENU/OK Taste** und bestätigen Sie die Nummer.
4. Bearbeiten Sie gegebenenfalls die Nummer. Verwenden Sie die **Int/☒/CTaste**, um die Nummer zu löschen.
5. Drücken Sie die **MENU/OK Taste** und geben Sie den Namen ein
6. Drücken Sie die **MENU/OK Taste** zum Speichern. Auf dem Bildschirm wird **OK** angezeigt

7.5 Eine Nummer aus der Anrufliste als Fototaste speichern

1. Drücken Sie auf die **MENU/OK Taste** und **▲▼**, um **ANRUFLISTE** zu wählen
2. Drücken Sie auf die **MENU/OK Taste** und **▲▼**, um **FOTO HINZ.** zu wählen
3. Drücken Sie auf die **MENU/OK Taste** und **▲▼**, um die gewünschte Fototaste zu wählen
4. Drücken Sie auf die **MENU/OK Taste**, um zu speichern.

7.6 Eine oder alle Nummern in der Anrufliste löschen

1. Befolgen Sie Abschnitt 7.1, um auf die Anrufliste zuzugreifen.
2. Drücken Sie die **MENU/OK Taste** und **▲▼**, um **LÖSCHEN** oder **ALLE LÖSCHEN** zu wählen.
3. Drücken Sie die **MENU/OK Taste**, **BESTÄTIG?** wird angezeigt.
4. Drücken Sie die **MENU/OK Taste**, um zu bestätigen.

8 FOTOTASTEN

Sie können Direktspeichernummern (**M1** bis **M4**) im Handapparat speichern. Danach können Sie sie direkt aus dem Bereitschaftsmodus mit dem Mobilteil wählen.

8.1 Direktspeichertasten speichern oder bearbeiten

1. Drücken Sie die **MENU/OK Taste** und ▼ / ▲, um die **FOTOTASTE** auszuwählen.
2. Drücken Sie die **MENU/OK Taste** und ▼ / ▲, um **M1** bis **M4** auszuwählen.
3. Wählen Sie mit der **MENU/OK Taste** und ▼ / ▲ um die Funktion **HINZUFÜGEN** oder **ÄNDERN** zu wählen und drücken Sie dann **MÜNDLICH. NAM.**
4. Drücken Sie die **MENU/OK Taste** und geben Sie die Nummer ein.
5. Drücken Sie die **MENU/OK Taste** und geben Sie den Namen ein.
6. Drücken Sie die **MENU/OK Taste** zum Speichern.

8.2 Sprachnamen aufzeichnen

Sie können einen Sprachnamen für die Sprachnachricht eingeben, indem Sie die Funktion **MÜNDLICHE NAMEN** und **AUFNEHMEN** unter Punkt 3 in Abschnitt 8.1 auswählen

Wenn Sie einen Anruf mit einer Nummer erhalten, die einen Sprachnamen hat, hören Sie den Namen an der Basis und am Mobilteil.

HINWEISE:

- Um im Standby-Modus eine Fototaste zu verwenden, tippen Sie auf das Foto an der Basisstation. Das Gespräch wird im Freisprechmodus geführt.
- Wenn Sie den Anruf an das Mobilteil weiterleiten möchten, nehmen Sie das Mobilteil aus der Basis, um den Anruf entgegenzunehmen.

8.3 Hören Sie sich einen Sprachnamen an oder löschen Sie ihn

Wenn Sie einen Sprachnamen anhören oder löschen möchten, wählen Sie die Funktion **MÜNDL. NAM.** und **ABSPIELEN** oder **LÖSCHEN** aus Punkt 3 von Abschnitt 8.1 und bestätigen Sie Ihre Auswahl.

8.4 Eine Direktspeichertaste löschen

1. Drücken Sie die **MENU/OK Taste** und **▼/▲**, um die **FOTOTASTE** auszuwählen.
2. Drücken Sie die **MENU/OK Taste** und **▼/▲**, um **M1 bis M4** auszuwählen.
3. Drücken Sie die **MENU/OK Taste** und **▼/▲**, um die Funktion **LÖSCHEN** zu wählen
4. Drücken Sie die **MENU/OK Taste** und **BESTÄTIG?** wird angezeigt.
5. Drücken Sie die **MENU/OK Taste**, um zu bestätigen.

8.5 Ein Foto einfügen:

Sie können das Foto Ihrer Wahl in das Foto-Speicherfach M1, M2 und M3 einlegen. Schneiden Sie ein Foto Ihrer Wahl auf die Größe 2,1 x 1,9 cm zu.

Legen Sie das zugeschnittene Foto in das Fotofach rechts und bringen Sie den Schutz wieder an.

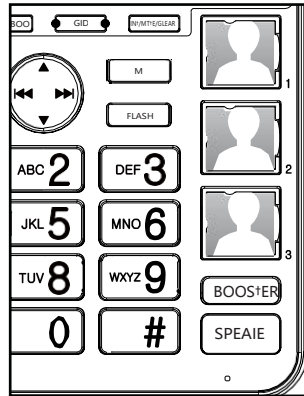

9 GESPERRTE NUMMER

Mit dieser Funktion können Sie Anrufe von den eingegebenen Nummern blockieren. Sie können bis zu 100 Kontakte einrichten und auswählen, ob Sie alle Anrufe, alle Anrufe mit Ausnahme der VIP-Kontaktliste, alle privaten oder unbekanntenen Nummern ablehnen möchten.

9.1 Speichern oder bearbeiten Sie eine gesperrte Nummer

- 10 Drücken Sie die **MENU/OK Taste** und **▼▲**, um die Funktion **BLOCK ANR.** auszuwählen
- 11 Drücken Sie die **MENU/OK Taste** und **▼▲**, um **SCHW LISTE** auszuwählen.
- 12 Wählen Sie mit der die **MENU/OK Taste** und **▼ / ▲**, um die Funktion **HINZUFÜGEN** oder **ÄNDERN** zu wählen
- 13 Drücken Sie die **MENU/OK Taste** und geben Sie die Nummer ein.
- 14 Drücken Sie die **MENU/OK Taste** und geben Sie den Namen ein.
- 15 Drücken Sie die **MENU/OK Taste** zum Speichern.

9.2 Informationen von einer gesperrten Nummer ansehen

Mit dieser Funktion haben Sie die Möglichkeit, die Telefonnummer des gesperrten Kontakts anzuzeigen.

1. Wiederholen Sie die Schritte 1 bis 2 in Abschnitt 9.1
2. Drücken Sie die **MENU/OK Taste** und **▼▲**, um die Funktion **ÄNDERN** auszuwählen
3. Drücken Sie die **MENU/OK Taste** und **Int/☒/C**, um die Nummer zu ändern.
4. Drücken Sie die **MENU/OK Taste** und **Int/☒/C**, um der Namen zu ändern
5. Drücken Sie die **MENU/OK Taste** zum Speichern.

9.3 Eine oder alle gesperrte Nummern löschen

1. Wiederholen Sie die Schritte 1 bis 2 in Abschnitt 9.1
2. Drücken Sie die **MENU/OK Taste** und **▲▼**, um **LÖSCHEN** oder **ALLE LÖSCHEN** zu wählen.
3. Drücken Sie die **MENU/OK Taste**, **BESTÄTIG?** wird angezeigt.
4. Drücken Sie die **MENU/OK Taste**, um zu bestätigen.

9.4 Aktivierung der Funktion für gesperrte Nummern

Sie können alle eingehenden Anrufe blockieren, nur VIP-Kontakte zulassen oder die Funktion beenden.

1. Drücken Sie die **MENU/OK Taste** und **▼▲**, um die Funktion **BLOCK ANR.** auszuwählen.
2. Drücken Sie die **MENU/OK Taste** und **▼▲**, um **EINSTELLEN** auszuwählen
3. Drücken Sie die **MENU/OK Taste** und **▼▲**, um **BLOCK MOD.**
4. Drücken Sie die **MENU/OK Taste** und die verschiedene Blockiermodi erscheinen: **AUS**, **ALLE BL.**, **VIP ERL.**
5. Drücken Sie die **MENU/OK Taste** und die  Symbole wird angezeigt

9.5 Aktivierung der Funktion für private Nummern oder nicht verfügbar

Sie können eingehende Anrufe blockieren, die als **PRIVAT** oder **NICHT VERFÜGBAR** angezeigt sind.

1. Wiederholen Sie die Schritte 1 bis 2 in Abschnitt 9.4
2. Drücken Sie die **MENU/OK Taste** und **▼▲**, um die Funktion **OHNE NR.** auszuwählen.
3. Drücken Sie die **MENU/OK Taste** und **PRIVAT** oder **UNERREICHBAR** werden angezeigt
4. Drücken Sie die **MENU/OK Taste** und **▼▲**, um **BLOCK.** Anzuwählen
5. Drücken Sie die **MENU/OK Taste** und die  Symbole wird angezeigt

10INTERCOM

Weitere Informationen zu den verschiedenen Übertragungsmodi finden Sie in Kapitel 4.12.1

11 ZEIT- UND DATUMEINSTELLUNGEN

Sie müssen Datum und Uhrzeit so einstellen, dass Sie wissen, wann Sie Nachrichten vom Anrufbeantworter erhalten oder welche Anrufe eingegangen sind. Das Datum und die Uhrzeit werden nach Eingang eines Anrufs automatisch aktualisiert, wenn Sie über den Nummernpräsentationsdienst verfügen. Andernfalls gehen Sie wie folgt vor:

Von der Basisstation:

11.1 Datumsformat einstellen

1. Drücken Sie die **MENU/OK Taste** und **▼▲**, um **DATUM & ZEIT** zu wählen.
2. Drücken Sie die **MENU/OK Taste**, um **DATUMSFORMAT** anzuzeigen.
3. Drücken Sie die **MENU/OK Taste** und **▼▲**, um das von Ihnen gewünschte Datumsformat zu wählen (**TT--MM--JJ** oder **MM--TT-JJ**).
4. Drücken Sie die **MENU/OK Taste** zur Bestätigung.

11.2 Zeitformat einstellen

1. Drücken Sie die **MENU/OK Taste** und **▼▲**, um **DATUM & ZEIT** zu wählen.
2. Drücken Sie die **MENU/OK Taste** und **▼▲**, um **ZEITFORMAT** zu wählen.
3. Drücken Sie die **MENU/OK Taste** und **▼▲**, um das von Ihnen gewünschte Zeitformat zu wählen (**12 Std.** oder **24 Std.**).
4. Drücken Sie die **MENU/OK Taste** zur Bestätigung.

11.3 Datum und Uhrzeit einstellen

1. Drücken Sie die **MENU/OK Taste** und **▼▲**, um **DATUM & ZEIT** zu wählen.
2. Drücken Sie die **MENU/OK Taste** und **▼▲**, um **DATUM EINS.** zu wählen.
3. Drücken Sie die **MENU/OK Taste** und geben Sie das **DATUM** über die Zehnertastatur ein
4. Drücken Sie die **MENU/OK Taste** und geben Sie die **UHRZEIT** über die Zehnertastatur ein
5. Drücken Sie die **MENU/OK Taste** zur Bestätigung.

12 GESCHRIEBENE SPRACHE EINSTELLEN

Diese Informationen werden benötigt, wenn Sie das Telefon zum ersten Mal starten. Sie können aus 7 Sprachen wählen (Englisch, Französisch, Deutsch, Niederländisch, Spanisch, Portugiesisch und Italienisch).

Wenn Sie diese Sprache ändern wünschen, gehen Sie bitte wie folgt vor:

1. Drücken Sie die **MENU/OK Taste** und **▼▲**, um die Funktion **SPRACHE** auszuwählen.
2. Drücken Sie die **MENU/OK Taste** und **▼▲**, um die gewünschte Sprache auszuwählen.
3. Drücken Sie die **MENU/OK Taste**, um zu bestätigen

13. EINSTELLUNG DER BASISSTATION

Ihr Telefon wird mit einer Reihe von Einstellungen geliefert, die Sie ändern können, um Ihr Telefon nach Ihren Wünschen anzupassen.

13.1. Einstellungen unter Verwendung der Basis

13.1.1. Melodie für interne Anrufe einstellen

Sie können spezielle Melodien wählen, um interne Anrufe auf der Basis zu erkennen. Insgesamt stehen Ihnen 5 Melodien zur Auswahl.

1. Drücken Sie auf **MENU/OK Taste** und dann **▼▲**, um **BS EINST.** auszuwählen.
2. Drücken Sie auf **MENU/OK Taste** und dann **▼▲**, um **KL. EINST** auszuwählen.
3. Drücken Sie auf **MENU/OK Taste** und **▼▲**, um **INT. KLING** auszuwählen.
4. Drücken Sie auf **MENU/OK Taste** und der Bildschirm zeigt nun **MELODIEN** an.
5. Drücken Sie auf **MENU/OK Taste** und dann **▼▲**, um die gewünschte Melodie für interne Anrufe auszuwählen.
6. Drücken Sie zur Bestätigung auf **MENU/OK Taste** .

HINWEIS:

Die jeweilige Melodie wird während der Auswahl abgespielt.

13.1.2. Melodie für externe Anrufe einstellen

Sie können spezielle Melodien wählen, um interne Anrufe auf der Basis zu erkennen. Insgesamt stehen Ihnen 5 Melodien zur Auswahl.

1. Drücken Sie auf **MENU/OK Taste** und dann **▼▲**, um **BS EINST.** auszuwählen.
2. Drücken Sie auf **MENU/OK Taste** und dann **▼▲**, um **KL. EINST** auszuwählen.
3. Drücken Sie auf **MENU/OK Taste** und **▼▲**, um **EXT. KLING** auszuwählen.
4. Drücken Sie auf **MENU/OK Taste** und der Bildschirm zeigt nun **MELODIEN** an.
5. Drücken Sie auf **MENU/OK Taste** und dann **▼▲**, um die gewünschte Melodie für interne Anrufe auszuwählen.
6. Drücken Sie zur Bestätigung auf **MENU/OK Taste** .

13.1.3. Klingelton-Lautstärke einstellen

Sie können die Lautstärke des Klingeltons für interne Anrufe (INT KLING) und externe Anrufe (EXT KLING) separate einstellen, und zwar zwischen **1** (am leisesten) und **5** (am lautesten), sowie **AUS** (VOLUME OFF).

1. Befolgen Sie Schritt 1 bis 2 gemäß Abschnitt 13.1.1.
2. Drücken Sie auf **MENU/OK Taste** und dann **▼▲**, um **KLGTON VOL** auszuwählen.
3. Drücken Sie auf **MENU/OK Taste** und dann **▼▲**, um die gewünschte Lautstärke auszuwählen.
4. Drücken Sie zur Bestätigung **MENU/OK Taste**.

HINWEIS:

Die jeweilige Klingeltonlautstärke wird während Ihrer Auswahl abgespielt. Wenn **AUS** gewählt wird, wird dieses Symbol  angezeigt.

13.1.4 Den Tastenton einstellen

Der Tastenton ist der Bestätigungston, der erklingt, wenn Sie eine Taste drücken. Dieser ist standardmäßig angeschaltet, kann aber ausgeschaltet werden.

1. Drücken Sie die **MENU/OK Taste** und dann **▼▲**, um **BS EINST.** auszuwählen.
2. Drücken Sie auf die **MENU/OK Taste** und dann **▼▲**, um **TASTENTON** auszuwählen.
3. Drücken Sie auf die **MENU/OK Taste** und dann **▼▲**, um **AN** oder **AUS** zu wählen.
4. Drücken Sie zur Bestätigung auf **MENU/OK Taste**

13.1.5 Blink-Zeit einstellen

Die voreingestellte Flash-Dauer ist die für Ihr Land und Ihren Netzbetreiber am besten geeignete. Es ist unwahrscheinlich, dass Sie diese Einstellungen ändern müssen, es sei denn, Sie werden dazu aufgefordert.

1. Drücken Sie die **MENU/OK Taste** und **▼▲**, um **BS EINSTEL.** zu wählen.
2. Drücken Sie die **MENU/OK Taste** und **▼▲**, um **BLINKZEIT** zu wählen.
3. Drücken Sie die **MENU/OK Taste** und **▼▲**, um Ihre gewünschte Flash-Dauer zu wählen (**KURZ** 100 ms, **MEDIUM** 300 ms, **LANG** 600 ms).
4. Drücken Sie die **MENU/OK Taste** zur Bestätigung.

13.1.6 Erstklingelfunktion

Es kann vorkommen, dass Ihr Telefon einmal klingelt, um Sie über eine Sprachnachricht in der Leitung zu informieren. Um diesen Ring zu löschen, müssen Sie die Funktion wie folgt aktivieren.

1. Drücken Sie die **MENU/OK Taste**, und **▼▲**, um **BS EINSTEL.** zu wählen.
2. Drücken Sie die **MENU/OK Taste** und **▼▲**, um **1. KLINGEL** zu wählen.
3. Drücken Sie und wählen Sie **AN**.
4. Drücken Sie die **MENU/OK Taste** zum Speichern.

13.1.7 Ihre Basisstation zurücksetzen

Sie können die Basiseinstellungen auf die Werkeinstellungen zurücksetzen. Nach der Zurücksetzung sind alle persönlichen Basiseinstellungen, Anruflisteneinträge, Wiederwahleinträge und Anrufbeantworternachrichten gelöscht.



1. Drücken Sie auf die **MENU/OK Taste** und **▼▲**, um **BS EINST.** auszuwählen.
2. Drücken Sie auf die **MENU/OK Taste** und **▼▲**, um **STD. EINST.** auszuwählen.
3. Drücken Sie die **MENU/OK Taste** und **BESTÄTIG?** wird angezeigt
4. Drücken Sie zur Bestätigung auf die **MENU/OK Taste**.

13.2 Ein zusätzliches optionales Mobilteil anmelden

Es können bis zu fünf Handapparate an einer einzelnen Basisstation registriert werden.

Wenn ein Handapparat aus irgendeinem Grund nicht von der Basisstation erfasst wird, blinkt , obwohl der Handapparat sich in der Nähe der Basisstation befindet. In diesem Fall registrieren Sie Ihren Handapparat wie folgt.

Über das kabellose Mobilteil:

1. Drücken Sie die **linke**  **Taste** und **▼▲**, um **MT EINST.** zu wählen.
2. Drücken Sie auf die **linke**  **Taste** und **▼▲**, um **ANMELDEN** auszuwählen.
3. Drücken Sie auf die **linke**  **Taste**, „**ANMELDUNG**“ erscheint auf dem Display

Über die Basisstation:

4. Drücken Sie gleichzeitig die **MENU/OK** und **▼▲** auf der Basis und wählen Sie **ANMELDEN**
5. Drücken Sie auf die **MENU/OK**, um „**ANMELDUNG**“ auf dem Basis-Bildschirm aufblinken zu sehen. Nach einer kurzen Zeit, und soweit die Registrierung erfolgreich war, hören Sie einen kurzen Bestätigungston und der Mobilteil-Bildschirm geht zurück auf Standby, wobei die neue Mobilteilnummer angezeigt wird. Der Basisbildschirm geht auch zurück in den Standby-Modus.
6. Drücken Sie jederzeit **Int/☒/C**, um den Vorgang abzubrechen.

14 EIN MOBILTEIL SUCHEN

Sie können alle Ihre Mobilteile mit der **SUCHT MOBILTEIL** Funktion durchsuchen. Sobald es aktiv ist, klingeln alle Mobilteile.

Von der Basis:

1. Drücken Sie die **MENU/OK Taste** und **▼▲**, um **SUCHT MOBILT.** auszuwählen.
2. Drücken Sie die **MENU/OK Taste** zur Bestätigung

15 SOS FUNKTION

15.1 Einstellung der SOS-Nummern

Sie müssen die SOS-Nummern einstellen, bevor Sie einen SOS-Notruf tätigen können.

Von der Basisstation:

1. Drücken Sie auf die **MENU/OK Taste** und **▼▲**, um **SOS EINST.** zu wählen
2. Drücken Sie auf die **MENU/OK Taste** und **▼▲**, um **SOS NUMMER** zu wählen
3. Drücken Sie auf die **MENU/OK Taste** und **▼▲**, um **SOS 1, SOS 2, SOS 3 oder SOS 4** zu wählen.
4. Drücken Sie auf die **MENU/OK Taste**, wählen Sie **HINZUF.**, um eine neue Nummer einzugeben oder **ÄNDERN**, um eine vorher registrierte Nummer zu ändern.
5. Drücken Sie auf die **MENU/OK Taste** und geben Sie eine Telefonnummer ein oder bearbeiten Sie die bereits registrierte Nummer.
6. Drücken Sie auf die **MENU/OK Taste**
und geben Sie einen neuen Namen ein oder bearbeiten Sie den bereits registrierten Namen.
7. Drücken Sie auf die **MENU/OK Taste**, um zu bestätigen oder auf **Int/☒/C**, um den Vorgang abzubrechen.

15.2 Eine oder alle SOS-Nummern löschen

1. Drücken Sie auf die **MENU/OK Taste und ▼▲**, um **SOS EINST.** zu wählen.
2. Drücken Sie auf die **MENU/OK Taste und ▼▲**, um **SOS NUMMER** zu wählen.
3. Drücken Sie auf die **MENU/OK Taste und ▼▲**, um **SOS 1, SOS 2, SOS 3 oder SOS 4** zu wählen.
4. Drücken Sie auf die **MENU/OK Taste**, wählen Sie **LÖSCHEN** oder **ALLE LÖSCHEN**.
5. Drücken Sie auf die **MENU/OK Taste**, **BESTÄTIG?** wird angezeigt
6. Drücken Sie auf die **MENU/OK Taste**, um zu bestätigen

15.3 Einen SOS-Notruf tätigen

Drücken und halten Sie die **SOS/AMPLIFY**  Taste **2 Sekunden lang**, um die Notrufsequenz von SOS-Nummer 1 bis SOS-Nummer 4 zu starten. SOS-1 ist die erste Nummer, die den Notruf erhält. Wenn die Notrufnummer 1 nach 60 Sekunden nicht antwortet, wird ein neuer Anruf an die Notrufnummer 2 usw. getätigt.

HINWEIS:

- Der Empfänger der SOS-Nachricht muss eine beliebige Nummer auf seinem Telefon drücken, um den SOS-Anruf anzunehmen. Drücken Sie dann alle zwei Minuten eine Ziffer, um den Notruf aufrechtzuerhalten. Andernfalls beendet das Telefon den Anruf nach 10 Sekunden.
- Um eine versehentlich eingeleitete Sequenz zu stoppen, halten Sie die SOS-Taste gedrückt, bis der SOS-Alarm stoppt.

15.4 Aufnahme einer SOS-Nachricht

Sie können Ihre eigenen SOS-Nachrichten aufzeichnen, andernfalls wird die standardmäßig aufgezeichnete Nachricht gesendet.

1. Drücken Sie die **MENU/OK Taste und ▼▲**, um die Funktion **SOS EINST.** auszuwählen.
2. Drücken Sie die **MENU/OK Taste und ▼▲**, um **SOS NACHR.** auszuwählen.
3. Drücken Sie die **MENU/OK Taste und ▼▲**, um **AUFNEHMEN** auszuwählen.
4. Drücken Sie die **MENU/OK Taste**, um die Aufnahme der SOS-Nachricht zu starten. "**AUFNEHMEN...**" wird angezeigt.
5. Drücken Sie die **MENU/OK Taste**, um Ihre SOS-Nachricht zu speichern

15.5 Die SOS-Nachricht abspielen

1. Drücken Sie die **MENU/OK Taste und ▼▲**, um die Funktion **SOS EINST.** auszuwählen.
2. Drücken Sie die **MENU/OK Taste und ▼▲**, um **SOS NACHR.** auszuwählen.
3. Drücken Sie die **MENU/OK Taste und ▼▲**, um **ABSPIELEN** auszuwählen.
4. Drücken Sie die **MENU/OK Taste**, um das Abspielen der SOS-Nachricht zu starten.
5. Drücken Sie auf **▶PLAY ■STOP**, um das Abspielen abzubrechen.

15.6 Die SOS-Nachricht löschen



1. Drücken Sie die **MENU/OK Taste und ▼▲**, um die Funktion **SOS EINST.** auszuwählen.
2. Drücken Sie die **MENU/OK Taste und ▼▲**, um **SOS NACHR.** auszuwählen.
3. Drücken Sie die **MENU/OK Taste und ▼▲**, um **LÖSCHEN** auszuwählen.
4. Drücken Sie die **MENU/OK Taste**, um Ihre Nachricht zu löschen und zurück zur Standard-Nachricht zu gehen

15.7 Sprachwahl

Mit dieser Funktion stellen Sie die gesprochene Sprache Ihres Telefons für den Anrufbeantworter und die Sprachhilfe ein. (Englisch, Französisch, Deutsch und Niederländisch)

1. Drücken Sie die **MENU/OK Taste und ▼▲**, um die Funktion **SOS EINST.** auszuwählen.
2. Drücken Sie die **MENU/OK Taste und ▼▲**, um **SOS NACHR.** auszuwählen.
3. Drücken Sie die **MENU/OK Taste und ▼▲**, um eine der 4 Sprachen auszuwählen.
4. Drücken Sie die **MENU/OK Taste**, um zu bestätigen

16 EINEN ALARM EINSTELLEN

Mit diesem Telefon können Sie einen Alarm einstellen. Wenn ein Alarm eingestellt ist, erscheint das Symbol  auf dem Bildschirm. Wenn die Weckzeit erreicht ist und die Anzeige  "ALARM" blinkt, wird der Alarm mit der Melodie des Alarms für eine Dauer von 45 Sekunden gestartet. Sie können eine beliebige Taste drücken, um den Alarm zu deaktivieren.

HINWEISE :

- Das Drücken einer Taste gilt immer dann, wenn die Weckzeit erreicht ist.
- Die Alarmlautstärke entspricht der Einstellung unter **BS EINST-KLGTON VOL.** Wenn der Klingelton des Mobilteils auf **AUS** gestellt ist, ertönt der Alarm immer mit **LAUTSTÄRKE 1**.
- Während eines externen oder internen Anrufs, wenn ein Alarm eingestellt ist und die Alarmzeit erreicht ist und "ALARM" immer blinkt, ertönt in der Hörmuschel ein Signalton. Wenn der Benutzer eine Taste drückt oder  drückt, um den Alarm auszuschalten, kehrt er zur Anrufdaueranzeige zurück.

16.1 Alarm aktivieren/deaktivieren

- Drücken Sie die **MENU/OK Taste** und **▼▲**, um **WIEDERVORLAGE** zu wählen.
- Drücken Sie die **MENU/OK Taste** und **▼▲**, um den gewünschten Alarm von 1 bis 10 auszuwählen
- Drücken Sie die **MENU/OK Taste** und **▼▲**, um **AN/AUS** zu wählen.
- Drücken Sie die **MENU/OK Taste** und **▼▲**, um **AN** zu wählen
- Drücken Sie die **MENU/OK Taste** und geben Sie die Zeit Ihres Alarm ein
- Drücken Sie die **MENU/OK Taste**, um die Frequenz Ihres Alarm einzugeben (**EINMAL, TÄGLICH, MO-FR** oder **SA-SO**)
- Drücken Sie die **MENU/OK Taste**, um zu bestätigen

16.2 Die Melodie des Alarms einstellen

- Wiederholen Sie die Schritte 1 bis 2 in Abschnitt 16.1.
- Drücken Sie die **MENU/OK Taste** und **▼▲**, um **MELODIE** zu wählen.
- Drücken Sie die **MENU/OK Taste** und **▼▲**, um eine der 10 Melodien zu wählen.
- Drücken Sie die **MENU/OK Taste**, um zu bestätigen.

16.3 Benennen Sie den Namen Ihres Alarms um

- Wiederholen Sie die Schritte 1 bis 2 in Abschnitt 16.1.
- Drücken Sie die **MENU/OK Taste** und **▼▲**, um **UMBENENNEN** zu wählen.
- Drücken Sie auf die **Int/☒/C**, um die Zeichen zu löschen, und geben Sie den neuen Namen ein .
- Drücken Sie die **MENU/OK Taste**, um zu bestätigen.

16.4 Eine Sprachnachricht als Alarm verwenden

- Wiederholen Sie die Schritte 1 bis 2 in Abschnitt 16.1.
- Drücken Sie die **MENU/OK Taste** und **▼▲**, um **SPRACHNR.** zu wählen.
- Drücken Sie die **MENU/OK Taste** und **▼▲**, um **AUFNEHMEN** zu wählen.
- Drücken Sie die **MENU/OK Taste** und diktieren Sie Ihre Sprachnachricht nach dem Piepton.
- Drücken Sie die **MENU/OK Taste**, um die Aufnahme abzubrechen. Ihre Nachricht wird abgespielt.

16.5 Eine Sprachnachricht löschen oder abspielen

1. Wiederholen Sie die Schritte 1 bis 2 in Abschnitt 16.1.
2. Drücken Sie die **MENU/OK Taste** und **▼▲**, um **LÖSCHEN** oder **ABSPIELEN** zu wählen
3. Drücken Sie die **MENU/OK Taste**, um Ihre Sprachnachricht zu löschen oder abzuspielen

17 SPRACHWAHL

Diese Funktion kann aktiviert oder deaktiviert werden.

Diese Funktion sagt die gewählte Ziffer oder die CID-Nummer an, wenn Sie einen Anruf erhalten, solange Sie den Dienst abonnieren.

1. Drücken Sie die **MENU/OK Taste** und **▼▲**, um **SPRACHWAHL** zu wählen
2. Drücken Sie die **MENU/OK Taste** und **▼▲**, um **AN** oder **AUS** zu wählen.
3. Drücken Sie die **MENU/OK Taste**, um zu bestätigen

18 ANRUFBEANTWORTER

Die Basisstation Ihres Telefons enthält einen Anrufbeantworter, der, wenn eingeschaltet, nicht angenommene Gespräche aufzeichnet. Der Anrufbeantworter kann bis zu 59 Nachrichten mit einer maximalen Aufzeichnungsdauer von etwa 15 Minuten speichern. Neben der Aufzeichnung eingehender Nachrichten können Memos für andere Benutzer des Telefons aufgezeichnet werden.

18.1 Anrufbeantworter Ein-/Ausschalten

Verwendung des Direkt tastens

Sie können die TAM-Funktion an/schalten, indem Sie auf **ANS ON/OFF** drücken.

Alternativ können Sie die TAM-Funktion an- oder ausschalten, indem Sie das Basismenü verwenden.

1. Drücken Sie auf die **MENU/OK Taste** und **▼▲**, um **ANRUFB.** auszuwählen.
2. Drücken Sie die **MENU/OK Taste** und **▼▲**, um **AB AN/AUS** zu wählen.
3. Drücken Sie die **MENU/OK Taste** und **▼▲**, um **AN** oder **AUS** zu wählen.
4. Drücken Sie die **MENU/OK Taste** und **▼▲**, zur Bestätigung.

18.2 Nachrichten auf dem AB abspielen

Wenn bspw. 02/05 auf dem Display erscheint. Dies bedeutet, dass Sie 2 neue Nachrichten von insgesamt 5 Nachrichten haben. Die neuen Nachrichten werden zuerst wiedergegeben, danach als alte Nachrichten gespeichert, bis sie gelöscht werden. Alte Nachrichten werden erneut wiedergegeben, nachdem alle neuen Nachrichten vollständig wiedergegeben wurden.

Verwendung der Tasten auf die Basisstation:

Um ungenutzten Zustand:

1. Drücken Sie **PLAY/STOP**, um Nachrichten und Memos anzuhören.
2. Drücken Sie auf **PLAY/STOP**, sollten Sie das Playback beenden wollen.
3. Drücken Sie einmal auf **◀**, wenn Sie die derzeitige Nachricht noch einmal von vorne abspielen möchten, oder drücken Sie zweimal, um zur vorigen Nachricht zurückzukehren.
4. Drücken Sie auf **▶**, wenn Sie während dem Abspielen der Nachrichten auf die nächste Nachricht springen möchten.
5. Drücken Sie auf **DELETE**, wenn Sie die Nachricht, die gerade abgespielt wird, löschen möchten.
6. Drücken auf **SLOW**, um die Wiedergabe der Nachricht zu verlangsamen.

18.3 Alle Nachrichten löschen

1. Drücken Sie die **MENU/OK Taste** und **▼▲**, um **ANRUFB.** zu wählen.
2. Drücken Sie die **MENU/OK Taste** und **▼▲**, um **ALT LÖSCH.** zu wählen.
3. Drücken Sie die **MENU/OK Taste**. **BESTÄTIG?** wird angezeigt
4. Drücken Sie die **MENU/OK Taste** erneut zur Bestätigung der Löschung aller alter Nachrichten

Verwendung der direkten Basistaste:

Halten Sie **DELETE** gedrückt, um alle alten Nachrichten zu löschen.

HINWEIS:

Sie können keine neuen Nachrichten löschen, daher werden Sie diese abhören müssen, bevor Sie diese löschen können.

18.4 Memos auf dem AB aufzeichnen

Sie können Ihre Memo-Nachricht für einen anderen Benutzer aufzeichnen. Wenn Sie ein Memo aufzeichnen, erhöht sich der Nachrichtenzähler, um Eins und die Nachricht kann so abgespielt werden, wie Nachrichten vom Anrufbeantworter. Die Aufzeichnung von Memos kann auch funktionieren, wenn der Anrufbeantworter ausgeschaltet ist.

1. Drücken Sie die **MENU/OK Taste** und **▼▲**, um **ANRUFB.** zu wählen.
2. Drücken Sie die **MENU/OK Taste** und **▼▲**, um **MEMO** zu wählen.
3. Drücken Sie die **MENU/OK Taste**, um die Aufzeichnung des Memos zu beginnen. "SPRACHMEMO SPEICHERN" wird auf dem Bildschirm angezeigt.
4. Drücken Sie auf die **MENU/OK Taste**, um zu speichern und beenden Sie die Aufnahme des Memos. Das neue Memo wird dann automatisch abgespielt. Lassen Sie die Nachricht bis zum Ende spielen oder drücken Sie noch einmal auf die **MENU/OK Taste**, um das Abspielen abzubrechen. Oder drücken Sie jederzeit **Int/☒/C**, um das Memo ohne Speichern zu stoppen.

18.5 Einstellungen des Anrufbeantworters

18.5.1 AB-Sprache einstellen

Sie können die Sprachaufforderungssprache des Anrufbeantworters aus insgesamt 3 Sprachen auswählen.

1. Drücken Sie auf **MENU/OK Taste** und ▼▲, um **ANRUFB.** auszuwählen.
2. Drücken Sie auf **MENU/OK Taste** und ▼▲, um **AB EINST.** auszuwählen.
3. Drücken Sie auf **MENU/OK Taste** und ▼▲, um **AB SPRACHE** auszuwählen.
4. Drücken Sie auf **MENU/OK Taste** und ▼▲, um die gewünschte Sprache zu wählen.
5. Drücken Sie zur Bestätigung **MENU/OK Taste**.

18.5.2 Filter aktivieren oder deaktivieren

Wenn dieser Funktion aktiviert ist, werden Sie im Stande, die Nachricht mitzuhören, während sie aufgenommen wird.

1. Drücken Sie die **MENU/OK Taste** und ▼▲, um **ANRUFB.** zu wählen.
2. Drücken Sie die **MENU/OK Taste** und ▼▲, um **AB EINST.** zu wählen.
3. Drücken Sie die **MENU/OK Taste** und ▼▲, um **FILTERUNG** zu wählen.
4. Drücken Sie die **MENU/OK Taste** und ▼▲, um **AN** oder **AUS** zu wählen.
5. Drücken Sie die **MENU/OK Taste** zur Bestätigung.

18.5.3 Aufnahme Ihrer Ansage

Sie können Ihre eigene Ansage aufnehmen. Wenn Sie das tun, wird sie eingesetzt, wenn der Anrufbeantworter einen Anruf beantwortet. Wird Ihre angepasste Ansage gelöscht, wird die voreingestellte Ansage automatisch wiederhergestellt.

1. Drücken Sie die **MENU/OK Taste** und ▼▲, um **ANRUFB.** zu wählen.
2. Drücken Sie die **MENU/OK Taste** und ▼▲, um **AB EINST.** zu wählen.
3. Drücken Sie die **MENU/OK Taste** und ▼▲, um **AB ANSAGE** zu wählen.
4. Drücken Sie die **MENU/OK Taste** und ▼▲, um **AUFNEHMEN** zu wählen.
5. Drücken Sie die **MENU/OK Taste** und ▼▲, um die Aufzeichnung Ihrer Ansage zu beginnen. Auf dem Display erscheint "**AUFNEHMEN...**".
6. Drücken Sie die **MENU/OK Taste**, um zu beenden und Ihre individuelle Ansage zu speichern. Ihre neu gespeicherte Ansage wird automatisch abgespielt. Drücken Sie ersatzweise auf die **Int/☒/CTaste**, um zum vorherigen Bildschirm zurückzukehren, ohne die persönliche Ansage zu speichern.

18.5.4 Ihre Ansage abspielen

Drücken Sie kurz , um die Ansage zu hören.

Unter Verwendung des Basismenüs:

1. Drücken Sie die **MENU/OK Taste** und **▼▲**, um **ANRUFB.** zu wählen.
2. Drücken Sie die **MENU/OK Taste** und **▼▲**, um **AB EINST.** zu wählen.
3. Drücken Sie die **MENU/OK Taste** und **▼▲**, um **AB ANSAGE** zu wählen.
4. Drücken Sie die **MENU/OK Taste** und **▼▲**, um **ABSPIELEN** zu wählen.
5. Drücken Sie die **MENU/OK Taste**, um die Ansage abzuspielen. „**HOEREN ANSAGE**“ wird angezeigt.
6. Drücken Sie die **Int/☒/C Taste**, um das Abspielen der Ansage zu beenden und zum vorhergehenden Menü zurückzukehren.

HINWEIS:

Wurde vorher keine persönliche Ansage aufgezeichnet, wird die voreingegebene Ansage wiedergegeben.

18.5.5 Ihre angepasste Ansage löschen

1. Drücken Sie die **MENU/OK Taste** und **▼▲**, um **ANRUFB.** zu wählen.
2. Drücken Sie die **MENU/OK Taste** und **▼▲**, um **AB EINST.** zu wählen.
3. Drücken Sie die **MENU/OK Taste** und **▼▲**, um **AB ANSAGE** zu wählen.
4. Drücken Sie die **MENU/OK Taste** und **▼▲**, um **LÖSCHEN** zu wählen.
5. Drücken Sie die **MENU/OK Taste**, um Ihre angepasste Ansage zu löschen, und die voreingestellte Ansage wiederzuherstellen

18.5.6 Antwortverzögerung einstellen

Sie können die Anzahl der Klingeltöne einstellen, die ertönen, bevor der Anrufbeantworter reagiert und Ihre Ansage abgespielt wird. Sie können den Anrufbeantworter so einstellen, dass er nach zwei bis acht Klingeltöne anspricht, oder auf die ECO-MODUS-Funktion einstellen.

Die ECO-MODUS-Funktion beantwortet Anrufe nach 6 Klingeltönen, bis die erste neue Nachricht aufgezeichnet wurde. Danach schaltet der Anrufbeantworter um und beantwortet nach etwa 2 Klingeltönen. Dies ist nützlich bei der Verwendung des Fernzugriffs; Wenn Sie Ihren Anrufbeantworter anrufen und feststellen, dass er nach vier Klingeltönen nicht antwortet, wissen Sie, dass keine Nachrichten aufgezeichnet sind und Sie können auflegen, ohne dass Sie die Kosten für einen Anruf zahlen müssen.

1. Drücken Sie die **MENU/OK Taste** und **▼▲**, um **ANRUFB.** zu wählen.
2. Drücken Sie die **MENU/OK Taste** und **▼▲**, um **AB EINST.** zu wählen.
3. Drücken Sie die **MENU/OK Taste** und **▼▲**, um **ANTW.VERZ** zu wählen.
4. Drücken Sie die **MENU/OK Taste**, um Ihre gewünschte Antwortverzögerung zu wählen. (Verfügbare Optionen: **2** bis **10** Klingeln oder **ECO-MODUS**).
5. Drücken Sie die **MENU/OK Taste** zur Bestätigung.

18.5.7 Aufzeichnungsdauer eingehender Nachrichten einstellen

Sie können die maximale Aufzeichnungsdauer für eingehende Nachrichten einstellen.

1. Drücken Sie die **MENU/OK Taste** und **▼▲**, um **ANRUFB.** zu wählen.
2. Drücken Sie die **MENU/OK Taste** und **▼▲**, um **AB EINST.** zu wählen.
3. Drücken Sie die **MENU/OK Taste** und **▼▲**, um **AUFN. ZEIT** zu wählen.
4. Drücken Sie die **MENU/OK Taste** und, Ihre gewünschte Aufzeichnungsdauer zu wählen.
(Verfügbare Optionen: **60 Sek**, **120 Sek**, oder **180 Sek**).
5. Drücken Sie die **MENU/OK Taste** zur Bestätigung.

18.5.8 Fernzugriff aktivieren

Ihr Telefon ermöglicht Ihnen, Nachrichten abzuhören, oder Ihren Anrufbeantworter anderweitig zu steuern. Dazu rufen Sie den Anrufbeantworter während Ihrer Abwesenheit an und geben von einem Telefon im Tonwahlverfahren eine 4-ziffrige Fernzugriffs-PIN ein. Die Verwendung der 4-ziffrigen Fernzugriffs-PIN soll unbefugten Zugriff anderer Personen auf Ihren Anrufbeantworter verhindern.

18.5.8.1 Die 4-ziffrige Fernzugriff-PIN ändern

1. Drücken Sie die **MENU/OK Taste** und **▼▲**, um **ANRUFB.** zu wählen.
2. Drücken Sie die **MENU/OK Taste** und **▼▲**, um **AB EINST.** zu wählen.
3. Drücken Sie die **MENU/OK Taste** und **▼▲**, um **PIN ÄNDERN** zu wählen.
4. Drücken Sie die **MENU/OK Taste**, um die neue 4-ziffrige PIN einzugeben.
5. Drücken Sie die **MENU/OK Taste** zur Bestätigung

18.5.8.2 Fernzugriff aktivieren oder deaktivieren

1. Drücken Sie die **MENU/OK Taste** und **▼▲**, um **ANRUFB.** zu wählen.
2. Drücken Sie die **MENU/OK Taste** und **▼▲**, um **AB EINST.** zu wählen.
3. Drücken Sie die **MENU/OK Taste** und **▼▲**, um **AB FERNST.** zu wählen.
4. Drücken Sie die **MENU/OK Taste**, um **AN** oder **AUS** zu wählen.
5. Drücken Sie die **MENU/OK Taste** zur Bestätigung

18.5.9 Piepton für neue Nachrichten aktivieren/deaktivieren

Wenn Sie eine neue Nachricht haben, ertönt alle 10 Sekunden ein Piepton, um Sie zu warnen, dass eine neue Nachricht vorliegt. Wenn Sie diesen Piepton deaktivieren möchten, gehen Sie folgendermaßen vor:

1. Drücken Sie die **MENU/OK Taste** und **▼▲**, um **ANRUFB.** zu wählen.
2. Drücken Sie die **MENU/OK Taste** und **▼▲**, um **AB EINST.** zu wählen.
3. Drücken Sie die **MENU/OK Taste** und **▼▲**, um **NACHR.KL.** zu wählen.
4. Drücken Sie die **MENU/OK Taste**, um **AUS** zu wählen.
5. Drücken Sie die **MENU/OK Taste** zur Bestätigung

18.5.10. Ferngesteuerte Handlungen

Wenn Sie nicht zuhause sind, können Sie Ihren Anrufbeantworter über ein anderes Telefon mit Mehrfrequenzwahl anrufen, um ihn ein- oder auszuschalten und, um Nachrichten abzuhören

1. Wählen Sie von einem Telefon mit Mehrfrequenzwahl.
2. Wenn der Anrufbeantworter anspringt und die Begrüßung abspielt, drücken Sie auf **X**.
3. Geben Sie die 4-ziffrige Fernzugriff-PIN ein (voreingestellte PIN ist 0000).
4. Drücken Sie folgende Tasten, um die gewünschte Funktion auszuführen

Taste	Funktion	
	Während keine Nachricht abgespielt wird	Während eine Nachricht abgespielt wird
2		Abgespielte Nachricht löschen
4		Abgespielte Nachricht vom Anfang an erneut abspielen. Zwei Mal drücken, um zur vorhergehenden Nachricht zurück zu springen
5	Nachricht abspielen	
6		zur nächsten Nachricht
7	Anrufbeantworter einschalten	
8		Abspielen der aktuellen Nachricht abbrechen
9	Anrufbeantworter ausschalten	
*	Die 4-ziffrige Fernzugriff-PIN	

HINWEIS:

- Ist der Speicher des Anrufbeantworters voll und der Antwortmodus ANTW & AUFZEICHNUNG eingestellt ist, wechselt der Antwortmodus automatisch nach NUR ANTWORTEN. Sobald einige Nachrichten gelöscht wurden, wechselt er automatisch in den Modus ANTW & AUFZEICHNUNG.

19 FEHLERSUCHE

Wenn Sie mit Ihren Telefon auf Probleme stoßen, versuchen Sie die nachstehend angeführten Empfehlungen.

Problem	Lösungen
Mein Telefon funktioniert überhaupt nicht	<ul style="list-style-type: none">• Vergewissern Sie sich, dass das Akkupack installiert und richtig geladen ist.• Für optimale tägliche Leistung sollten Sie den Handapparat nach der Benutzung in die Telefonbasis zurückstellen.• Vergewissern Sie sich, dass das Netzteil sicher an eine Steckdose angeschlossen ist, die nicht durch einen Schalter gesteuert wird.• Vergewissern Sie sich, dass die Telefonleitung sicher in die Telefonbasis und in den Telefonwandanschluss eingesteckt ist.• Ziehen Sie den Stecker des Stromkabels zur Telefonbasis ab. Warten Sie etwa 15 Sekunden und stecken Sie ihn wieder ein. Geben Sie Handapparat und Basisstation bis zu einer Minute, um zu synchronisieren.• Entnahme und Wiedereinsetzen des Akkupacks. Wenn dies nicht hilft, müssen Sie möglicherweise ein neues Akkupack erwerben.• Trennen Sie die Telefonbasis vom Telefonwandanschluss und schließen Sie ein funktionierendes Telefongerät an. Wenn auch das andere Telefon nicht funktioniert, so liegt das Problem vermutlich an der Verdrahtung oder am Telefondienst. Rufen Sie Ihren Telefondienstleistungsanbieter an.
Schwacher Akkustand wird auf dem Display angezeigt.	<ul style="list-style-type: none">• Platzieren Sie den Handapparat zum Aufladen in die Telefonbasis• Entfernen Sie den Akkupack und legen sie ihn erneut ein. So lange benutzen, bis es völlig entleert ist, dann den Handapparat in der Telefonbasis wiederaufladen.• Lösen die vorgenannten Maßnahmen das Problem nicht, muss das Akkupack ausgetauscht werden.

Während eines Telefongesprächs treten Interferenzen auf. Meine Gespräche blenden aus, wenn ich den Handapparat benutze.

- Der Handapparat ist möglicherweise außerhalb der Reichweite. Bringen Sie ihn näher an die Telefonbasis.
- Wenn Sie einen Hochgeschwindigkeits-Internetdienst (Digital Subscriber Line - DSL) über Ihre Telefonleitung abonniert haben, müssen Sie zwischen der Telefonbasis und dem Telefonwandanschluss einen DSL-Filter anbringen. Der Filter verhindert Störungen und Problemen mit der Anruferkennung, die durch DSL-Interferenzen verursacht werden können. Kontaktieren Sie Ihren DSL Dienstleistungsanbieter für weitere Informationen zu DSL-Filtern.
- Geräte oder andere kabellose Telefonapparate, die an denselben Schaltkreisen angeschlossen sind, wie die Telefonbasis, können Interferenzen verursachen
- Versuchen Sie, das Gerät oder die Telefonbasis an einen anderen Telefonwandanschluss anzuschließen.
- Andere elektronischen Produkte können bei Telefon Interferenzen verursachen. Platzieren Sie Ihr Telefon möglichst weit entfernt von den folgenden elektronischen Geräten: Funk-Router, Radiogeräte, Radiotürme, Funktürme, Zellulartelefongeräte, digitale Telefongeräte, Intercom-Anlagen, Zimmermonitore, Fernsehgeräte, Videogeräte, Personal Computer, Küchengeräte und andere kabellose Telefongeräte.
- Wenn Ihr Telefon an ein Modem oder einen Überspannungsschutz angeschlossen ist, schließen Sie das Telefongerät (oder das Modem/ den Überspannungsschutz) an einem anderen Ort an. Wenn das Problem dadurch nicht gelöst wird, platzieren Sie Ihr Telefongerät und Modem weiter auseinander oder verwenden Sie einen unterschiedlichen Überspannungsschutz.
- Der Standort Ihrer Telefonbasis kann die Leistung Ihres Telefons beeinträchtigen. Für besseren Empfang sollte die Telefonbasis an einem zentralen Ort innerhalb Ihres Wohnraum oder Büro platziert werden, fern von Wänden oder anderen Hindernissen. In vielen Umgebungen kann die Gesamtleistung verbessert werden, indem die Telefonbasis höher platziert wird.
- Trennen Sie die Telefonbasis vom Telefonwandanschluss und schließen Sie ein verkabeltes Telefongerät an. Wenn Gespräche noch immer nicht ungestört sind, liegt das Problem vermutlich an der Verdrahtung oder am Telefondienst.
- Kontaktieren Sie Ihren Telefondienstleistungsanbieter (ggf. gebührenpflichtig).

**Übliche
Instandsetzung
für
elektronische
Geräte.**

Reagiert das Telefon nicht normal, geben Sie den Handapparat in die Telefonbasis. Reagiert es nicht, versuchen Sie folgendes (in der angeführten Reihenfolge):

Unterbrechen Sie die Stromzufuhr zur Telefonbasis.

- Trennen Sie den Akku im Handapparat.
 - Warten Sie einige Minuten, bevor Sie die Telefonbasis wieder an den Strom anschließen.
 - Legen Sie das Akkupack wieder ein und platzieren Sie den Handapparat in die Telefonbasis.
 - Warten Sie, bis das Handapparat mit der Telefonbasis synchronisiert. Geben Sie diesem Vorgang bis zu einer Minute.
-

Dieses Telefon ist nicht geerdet! Daher können einige Funktionen bei der Verwendung in Nebenstellenanlagen eingeschränkt sein.

Kontaktieren Sie den technischen Support des Netzanbieters für weitere Informationen

20 TECHNISCHE ANGABEN

Grundlegende Informationen	
Gültiger Bereich	In Innenräumen: 50 m im Freien: 300 m
Betriebsdauer des Handapparats	Standby-Dauer: etwa 100 Stunden Sprechzeit: etwa 10 Stunden
HF Signalbezeichnung	
Frequenz	1,88 GHz bis 1,9 GHz
Anzahl der Kanäle	10
Strahlungsleistung	< 250mW
Netzteil	
Basis	Eingang 100-240 V 50/60 Hz; Ausgang 6 V; 450 mA Netzgerät

* Die Werte können je nach Umgebung variieren.

** Je nach erster Akkuaufladung.

21 ANLEITUNGEN ZU PFLEGE UND WARTUNG

Pflegen Sie Ihr Telefon

- Ihr Telefon enthält hochentwickelte elektronische Teile. Behandeln Sie es mit Sorgfalt.
- Gerät nicht grob behandeln.
- Legen Sie den Handapparat sanft ab.
- Bewahren Sie die ursprünglichen Verpackungsmaterialien auf, um Ihr Telefon geschützt zu verpacken, falls Sie es irgendwann versenden müssen.

Berührung mit Wasser vermeiden

- Ihr Telefon könnte beschädigt werden, wenn es nass wird. Verwenden Sie den Handapparat nicht im Regen oder mit nassen Händen. Platzieren Sie die Telefonbasis nicht in die Nähe eines Waschbeckens, einer Badewanne oder Dusche.

Gewitter

- Gewitter können manchmal Spannungsspitzen verursachen, die elektronische Geräte beschädigen können. Üben Sie zu Ihrer Sicherheit Vorsicht bei der Verwendung elektrischer Geräte während eines Gewitters.

Reinigung Ihres Telefons

- Ihr Telefongerät verfügt über ein robustes Kunststoffgehäuse, das seinen Glanz über viele Jahre hinweg bewahren sollte. Nur mit einem weichen, leicht mit Wasser oder einem milden Reinigungsmittel befeuchtetem Tuch reinigen.
- Verwenden Sie kein überschüssiges Wasser oder Lösungsmittel jeglicher Art zur Reinigung.

HINWEIS

Denken Sie daran, dass Elektrogeräte schwere Verletzung verursachen können, wenn Sie nass sind oder in Wasser stehen. Sollte die Telefonbasis in Wasser fallen, **HOLEN SIE SIE NICHT**

HERAUS, BEVOR SIE DAS STROMKABEL AUS DER STECKDOSE UND DAS TELEFONKABEL

AUS DER WAND ABGEZOGEN HABEN. Ziehen Sie das Gerät anschließend an den abgezogenen Kabeln aus dem Wasser.

VORSICHT

EXPLOSIONSGEFAHR, FALLS DAS AKKU DURCH EINEN FALSCHEN BATTERIETYP ERSETZT WIRD.

GEBRAUCHTES AKKUPACK DEN ANWEISUNGEN ENTSPRECHEND ENTSORGEN.

22 GARANTIE

Geemarc™ bietet Ihnen eine Garantie für den Zeitraum von zwei Jahre ab Kaufdatum. Während dieser Zeit sind alle Reparaturen oder Ersatzleistungen (nach unserem Ermessen) für Sie gratis. Sollten Sie ein Problem feststellen, kontaktieren Sie bitte unsere Hotline oder besuchen Sie unsere Internet-Seite unter www.geemarc.com/de. Die Garantie deckt weder Unfälle noch Fahrlässigkeit oder Bruchschäden an irgendwelchen Teilen ab. An dem Produkt dürfen weder Änderungen vorgenommen werden, noch darf es auseinandergebaut werden von jemandem, der kein zugelassener Geemarc Vertreter ist. Die Geemarc-Garantie schränkt Ihre gesetzlichen Rechte in keiner Weise ein.

WICHTIG: IHRE QUITTUNG IST TEIL IHRER GARANTIE. SIE MUSS AUFBEWAHRT UND IM FALL VON GEWÄHRLEISTUNGSANSPRÜCHEN VORGELEGT WERDEN.

Bitte beachten Sie:

Die Garantie ist nur in Deutschland gültig.

23 ERKLÄRUNG:



Geemarc Telecom SA erklärt hiermit, dass dieses Produkt die grundlegenden Anforderungen und andere einschlägigen Bestimmungen der R.E-Richtlinie 2014/53/EU.

Die Konformitätserklärung kann unter www.geemarc.com eingesehen werden.



VORSCHRIFTEN FÜR DIE WIEDERVERWERTUNG

Das WEEE (Waste Electrical and Electronic Equipment) wurde festgesetzt, um Geräte am Ende ihres Produktlebenszyklus auf die beste Art und Weise zu recyceln.

Wenn dieses Produkt unverwendbar geworden ist, werfen Sie es bitte nicht in Ihren normalen Hausmüll.

Bitte nutzen Sie eine der folgenden Entsorgungsmöglichkeiten:

- Entfernen Sie die Akkus und werfen Sie sie in den entsprechenden WEEE Müllcontainer. Werfen Sie auch das Gerät selbst in den dafür vorgesehenen WEEE Container.
- Ersatzweise können Sie das Gerät an den Verkäufer zurückgeben. Wenn Sie ein neues Gerät kaufen, sollte er das alte zurücknehmen.

Indem Sie diese Anweisungen befolgen, gewährleisten Sie die Gesundheit Ihrer Mitmenschen und den Schutz unserer Umwelt.



Pour en savoir plus :
www.quefairedemesdechets.fr



Produktsupport und Hilfe erhalten Sie auf unserer Webseite unter www.geemarc.com/de

2 rue Gallée, 59791 GRANDE-SYNTHÉ CEDEX, FRANCE
E-mail: kundendienst@geemarc.com Telefon: +49(0)30 209 95 789

Von Geemarc Telecom im China hergestellt



Pour en savoir plus :
www.quefairedemesdechets.fr



UG COMBI DECT595_Ge_v1.1

Telecom FRANCE
2 rue Galilée-
Parc de l'étoile
59791 GRANDE-SYNTHÉ Cedex
France
E-Mail: kundendienst@geemarc.com
Telefoon: 00 49(0) 228 548 89 932