

ring
Video Doorbell



Abbildung: Nickel matt

Erste Schritte

Ring App herunterladen

Die Ring App führt Sie durch die Einrichtung und Verwaltung der Ring Video Doorbell.

Die Ring App ist verfügbar für iPhone, iPad und Android.

Suchen Sie in einem der App Stores oben nach „Ring“ oder besuchen Sie: ring.com/app



Wie lautet Ihr WLAN-Kennwort?

Sie benötigen es zur Konfiguration der App.
Schreiben Sie es unten auf, um es gleich zur Hand zu haben:

Ihr WLAN-Kennwort ↗

Die Rückseite Ihrer Ring Video Doorbell

Einrichtungstaste – Bei der Konfiguration mit der App werden Sie angewiesen, diese Taste zu drücken.

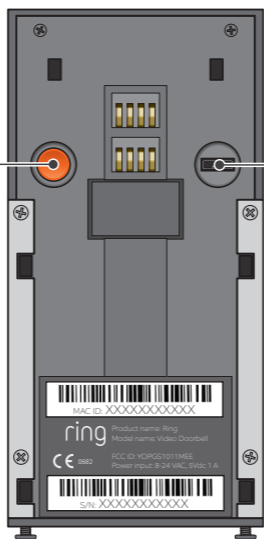

Ladeanschluss – Stecken Sie das beiliegende USB-Kabel hier ein, um Ihre Ring Video Doorbell aufzuladen, wenn dies erforderlich ist.

Schritten in der Ring App folgen

Falls Sie dies noch nicht getan haben, öffnen Sie die Ring App und wählen Sie „Konto erstellen“. Sobald Sie angemeldet sind, tippen Sie auf „Gerät einrichten“, um mit der Einrichtung zu beginnen.

Wählen Sie anschließend „Türklingeln“ aus und folgen Sie der Anleitung in der App.

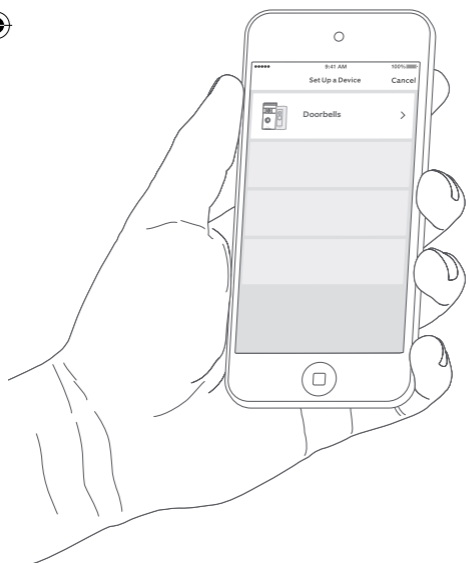

Zum Testen der Ring Video Doorbell Taste auf Vorderseite drücken

Drücken Sie nach der Einrichtung die Taste auf der Vorderseite Ihrer Ring Video Doorbell im Innenbereich, um das Videobild Ihrer Ring in der Ring App zu sehen.

Lächeln Sie, Sie sind im Bild!

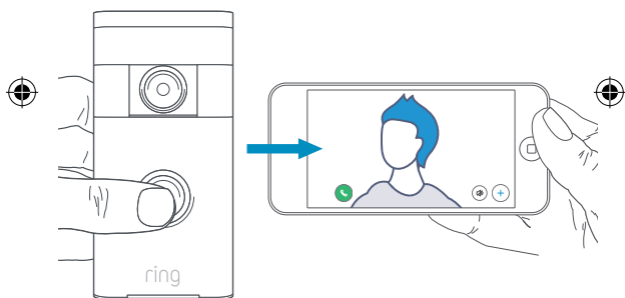

i Bei Problemen mit der Videoqualität nach der Installation müssen Sie gegebenenfalls Ihren Router näher an die Tür rücken oder einen Ring Chime Pro hinzufügen. Weitere Informationen finden Sie unter ring.com/chime-pro.

Montageort auswählen

Ihre Ring Video Doorbell funktioniert optimal in einer Höhe von 1,20 Metern über dem Boden.

Wenn Sie die Ring an die Kabel einer vorhandenen Türklingel anschließen möchten, die höher als 1,20 Meter hängt, und Sie Ihre Ring für eine bessere Sicht ausrichten möchten, können Sie einen Keilsatz erwerben:

ring.com/accessories

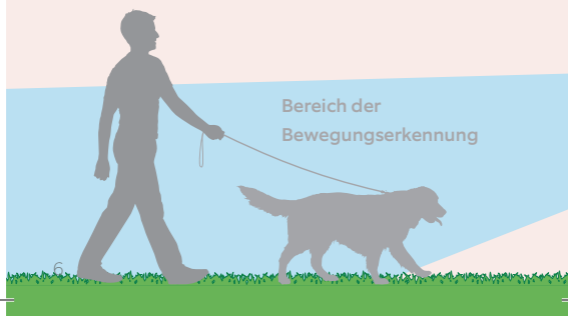

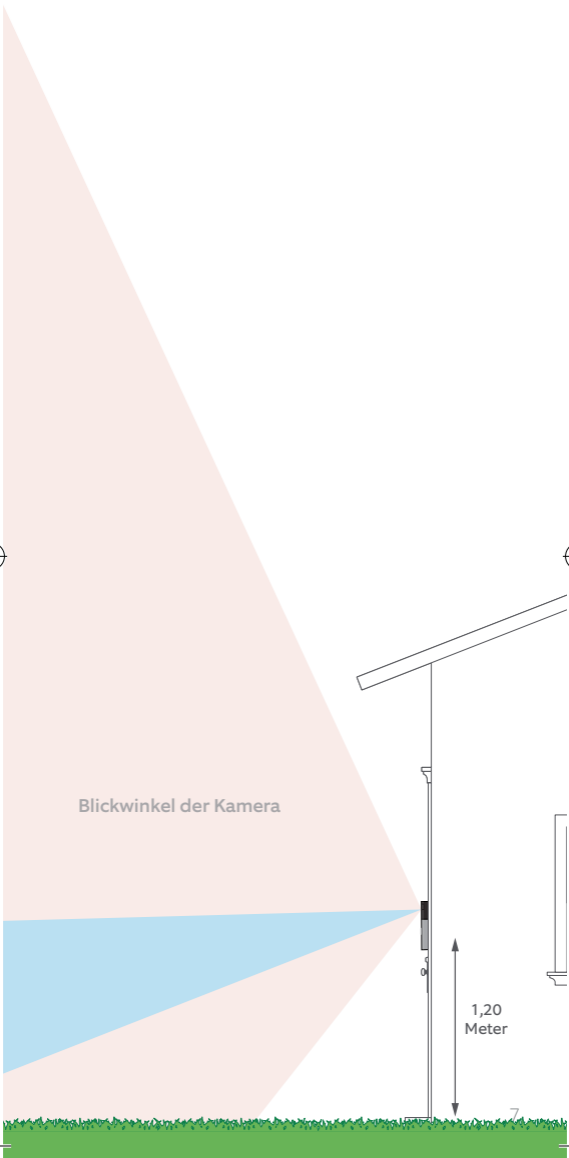

Blickwinkel der Kamera

1,20
Meter



Bei Verbindung mit einer bestehenden Verdrahtung

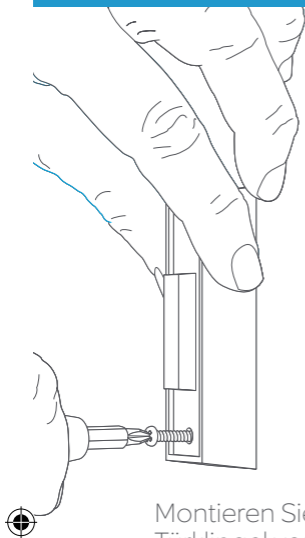

Vorhandene Türklingel abmontieren

Wenn Sie zum Anschließen vorhandene Türklingelkabel benutzen, schalten Sie zuerst den Strom am Hauptschalter aus.

Montieren Sie die vorhandene Türklingel von der Wand ab und trennen Sie ihre Kabel.

i Wenn Sie beim Abmontieren an Ihrer per Kabel angeschlossenen Türklingel eine Diode bemerken, müssen Sie die der Ring beiliegende Diode einbauen.



Bohrlöcher markieren

Rasten Sie die kleine orangefarbene Wasserwaage auf der Montagehalterung ein und markieren Sie die vier Bohrlöcher.

Die empfohlene Montagehöhe beträgt 1,20 Meter über dem Boden.

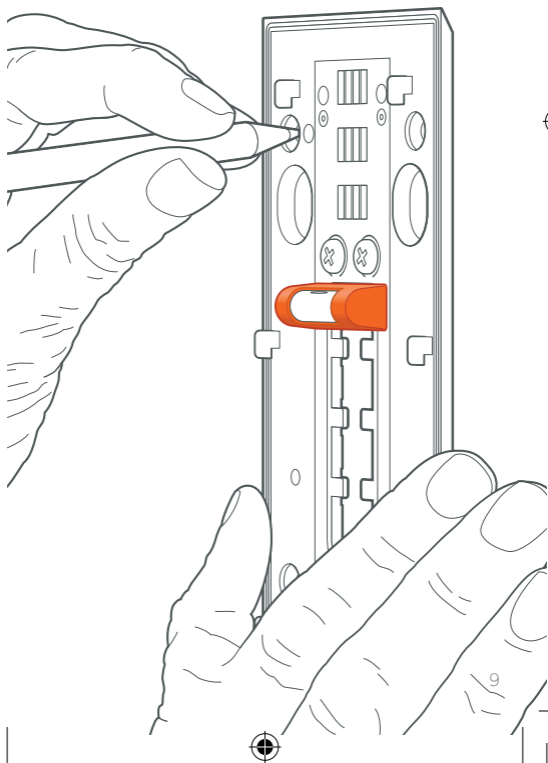

Dübel einsetzen (optional)

Bohren Sie bei der Montage auf Putz, Backstein oder Beton mit dem beiliegenden Bohrer Löcher in die Wand und stecken Sie die Dübel in die Wand.

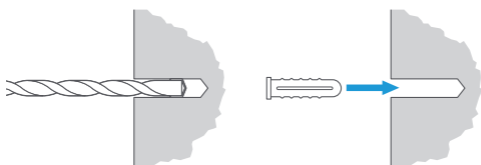
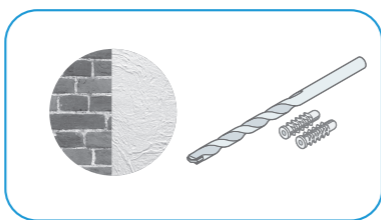

Wenn Sie auf Holz oder an der Außenfassade montieren, können Sie diesen Schritt überspringen.

Montagehalterung anbringen

Schrauben Sie die Montagehalterung mithilfe der Kreuzschlitzseite des Ring Schraubendrehers an.

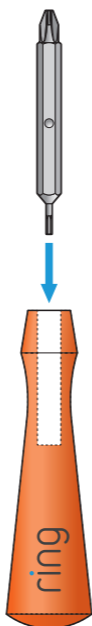

i Bewahren Sie den orangefarbenen Schraubendreher an einem leicht zugänglichen Ort auf. Sie benötigen ihn, um die Ring zum Aufladen von der Wand zu nehmen.

Montagehalterung anbringen (Fortsetzung)

Drehen Sie die Schrauben in die Wand (bzw. in die Dübel), bis sie bündig mit der Montagehalterung sind und die Halterung flach auf der Wand aufliegt.

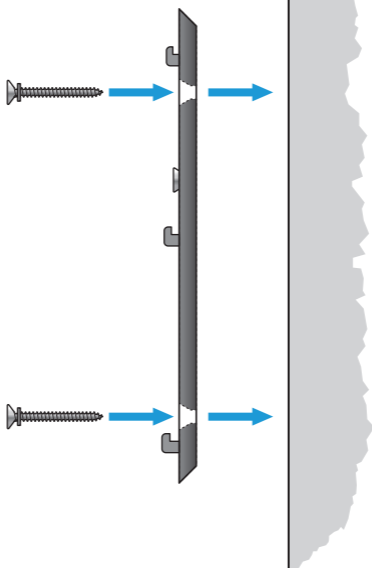

i Wenn die Wand nicht völlig eben ist, achten Sie darauf, die Schrauben nicht zu fest anzuschrauben, damit die Halterung nicht verbiegt.

Bei Verbindung mit einer bestehenden Verdrahtung

Kabel verbinden (optional)

Schließen Sie die Türklingelkabel an die Schrauben an der Montagehalterung an.

Es spielt keine Rolle, welches Kabel an welche Klemme angeschlossen wird.

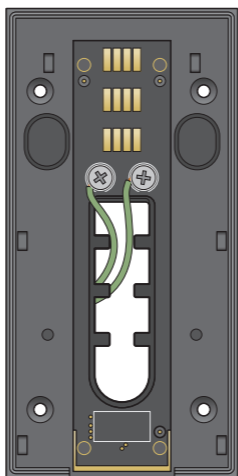

i Die Kabel müssen an einen Transformator mit einer Spannung von 8 bis 24 V AC und an eine interne Türklingel oder einen Widerstand angeschlossen werden.

Gleichspannungstransformatoren und die meisten Gegensprechanlagen werden nicht unterstützt.

Bei Verbindung mit einer bestehenden Verdrahtung

Wann und wie kommt die Diode zum Einsatz?

Wenn Sie eine digitale Türklingel haben (die eine elektronische Melodie abspielt), befestigen Sie die Diode zwischen den beiden Schrauben der Montagehalterung.

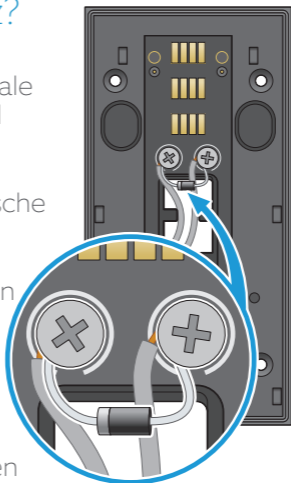

Die graue Markierung gehört an die Seite, auf der sich das Kabel zur internen Türklingel befindet.

Wenn Ihre Türklingel mechanisch ist (einen „Ding Dong“-Ton abgibt), **INSTALLIEREN SIE DIE DIODE NICHT.**

i Die Diode an einer digitalen Türklingel falsch herum anzubringen, ist völlig ungefährlich. Fall Ihre Türklingel nicht klingelt, drehen Sie die Diode einfach um.

Ring Video Doorbell an Montagehalterung befestigen

Richten Sie die Löcher in
der Ring Video Doorbell
an den Schlitten auf der
Montagehalterung aus.

Drücken Sie kräftig gegen die
Wand und dann nach unten,
bis Sie spüren, dass die Ring
einrastet.

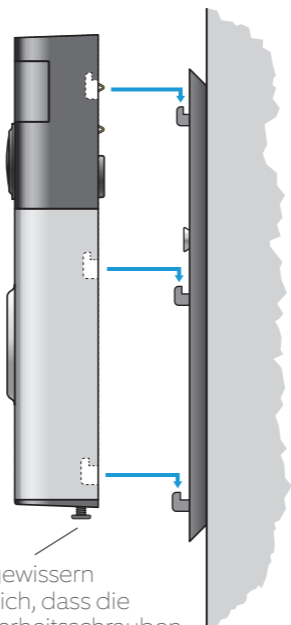

Vergewissern
Sie sich, dass die
Sicherheitsschrauben
lose sind.

Ring Video Doorbell sichern

Ziehen Sie mit der sternförmigen Seite des Ring Schraubendrehers die Sicherheitsschrauben an der Unterseite der Ring Video Doorbell an.

Wenn die Ring per Kabel angeschlossen ist, können Sie nun die Stromversorgung am Hauptschalter wiederherstellen.

Herzlichen Glückwunsch, Sie sind fertig!

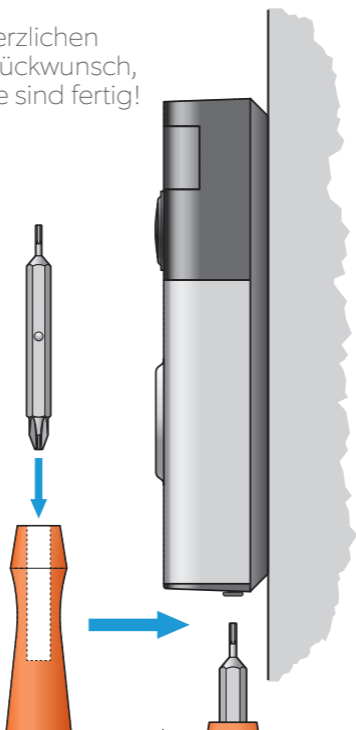

Für Ring Protect anmelden

Beim Kauf einer Ring Video Doorbell können Sie den Abonnementdienst Ring Protect, der Videoaufnahmen aller Ereignisse speichert, die Ihre Ring Produkte erfassen, 30 Tage lang kostenlos nutzen.



Auf diese Weise können Sie Ring Videos in Ihrer Freizeit anschauen und mit anderen teilen.

Um Ihr Abonnement aufrechtzuerhalten und Ihre Videos zu speichern, besuchen Sie: **ring.com/recording**

Melden Sie sich bei Ihrem Ring Konto an, wählen Sie einen **Ring Protect Plan** und befolgen Sie zur Registrierung die Bildschirmanweisungen.



Tipps zur Einrichtung

Wenn die Einrichtung in der App nicht wie geplant funktioniert, versuchen Sie Folgendes:

Prüfen Sie das eingegebene WLAN-Kennwort.



Probleme bei der Einrichtung sind häufig auf ein falsch eingegebenes WLAN-Kennwort zurückzuführen. WLAN-Kennwörter berücksichtigen Groß-/ Kleinschreibung und müssen exakt eingegeben werden.



Notieren Sie sich Ihr Kennwort hier, um sich zu merken, was Sie eingeben müssen:

Führen Sie einen Neustart des Routers durch.

Wenn Sie sicher sind, dass Sie das Kennwort korrekt eingegeben haben, das Problem aber weiterhin besteht, schalten Sie den WLAN-Router aus, warten

Sie 30 Sekunden und schalten Sie ihn wieder ein.

Führen Sie anschließend die Einrichtung in der Ring App erneut durch.

Führen Sie die Einrichtung im Haus aus.

Wenn Sie die vorherigen Tipps befolgt haben und die Einrichtung trotzdem nicht funktioniert, holen Sie Ihre Ring Video Doorbell ins Haus in die Nähe Ihres WLAN-Routers. Beginnen Sie dann die Einrichtung von vorn.

Sobald die Einrichtung erfolgreich abgeschlossen wurde, können Sie Ihre Ring an der Tür anbringen.

Weitere Unterstützung nötig?

Wenn Ihr Problem hier nicht aufgeführt ist und Sie weitere Unterstützung benötigen, scannen Sie den Code unten mit der Kamera App auf Ihrem iPhone oder einer QR-Code-App auf Ihrem Android-Gerät.



 ring.com/help

 +800 87 00 97 81

 +44 1727 263045

 +800 87 00 9781

 +800 87 00 9781

 +1 310 929 7085

 +61 1 300 205 983

 +64 9 887 9871

 +52 55 8526 5445

 +54 11 5031 9543

 +57 1 381 9843

 +56 22 405 3059

 +507 833 6750

 1523 26th St.
Santa Monica, CA 90404

© 2019 Ring LLC oder seine verbundenen Unternehmen.
RING, ALWAYS HOME und alle zugehörigen Logos sind Handelsmarken von Ring LLC oder seinen verbundenen Unternehmen.
Letzte Aktualisierung: 03/21/19