

ET51/56

Enterprise-Tablet

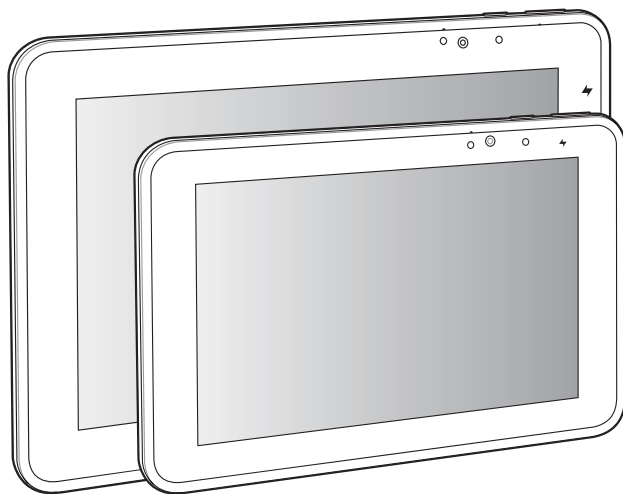

Kurzreferenz



ZEBRA

Copyright

ZEBRA und der stilisierte Zebrakopf sind in vielen Ländern eingetragene Marken von Zebra Technologies Corporation. Alle anderen Marken sind das Eigentum ihrer jeweiligen Inhaber. ©2019 Zebra Technologies Corporation und/oder Tochterunternehmen. Alle Rechte vorbehalten.

URHEBERRECHTE UND MARKEN: Ausführliche Informationen zu Urheberrecht und Marken finden Sie unter www.zebra.com/copyright.

GARANTIE: Vollständige Informationen zur Garantie sind unter www.zebra.com/warranty zu finden.

LIZENZVEREINBARUNG FÜR DEN ENDBENUTZER: Ausführliche EULA-Informationen sind unter www.zebra.com/eula zu finden.

Nutzungsbedingungen

- Urheberrechtshinweis

Diese Bedienungsanleitung enthält eigentumsrechtlich geschützte Informationen von Zebra Technologies Corporation und deren Tochterunternehmen („Zebra Technologies“). Sie dient ausschließlich zur Information und zur Verwendung durch Parteien, die die hier beschriebene Ausrüstung verwenden und warten. Derartige urheberrechtlich geschützte Informationen dürfen ohne ausdrückliche schriftliche Genehmigung von Zebra Technologies weder verwendet, reproduziert noch an Dritte weitergegeben werden.

- Produktverbesserungen

Die kontinuierliche Verbesserung von Produkten gehört zur Firmenpolitik von Zebra Technologies. Alle Spezifikationen und Designs können ohne vorherige Ankündigung geändert werden.

- Haftungsausschluss

Zebra Technologies ergreift Maßnahmen, um sicherzustellen, dass die veröffentlichten technischen Vorgaben und Handbücher korrekt sind. Es können jedoch Fehler auftreten. Zebra Technologies behält sich das Recht zur Korrektur solcher Fehler vor und schließt jegliche Haftung für daraus entstandene Schäden aus.

- Haftungsbeschränkung

In keinem Fall haftet Zebra Technologies oder eine Person, die an der Entwicklung, Produktion oder Lieferung des beiliegenden Produkts (einschließlich Hardware und Software) beteiligt war, für Schäden jeglicher Art (einschließlich ohne Einschränkung für Folgeschäden wie entgangenem Gewinn, Geschäftsunterbrechung oder Verlust von Geschäftsinformationen), die aus der Verwendung, dem Ergebnis der Verwendung oder der Nichtverwendbarkeit des Produkts entstehen, selbst wenn Zebra Technologies von der Möglichkeit solcher Schäden unterrichtet wurde. Einige Rechtsgebiete lassen den Ausschluss oder die Beschränkung von Neben- oder Folgeschäden nicht zu, sodass die oben aufgeführten Ausschlüsse und Beschränkungen möglicherweise nicht für Sie gelten.

Garantie

Die vollständige Hardware-Produktgarantie von Zebra finden Sie unter: www.zebra.com/warranty.

Kundendienstinformationen

Sollten bei der Verwendung des Geräts Probleme auftreten, wenden Sie sich an den Kundendienst Ihres Unternehmens für technische oder Systemfragen. Dieser setzt sich bei Geräteproblemen mit dem Zebra-Support unter folgender Website in Verbindung: zebra.com/support.

Die aktuelle Version dieses Leitfadens finden Sie unter: zebra.com/support.

Einführung

Das ET51 ist ein WLAN-Tablet (Wireless LAN), und das ET56 ist ein WWAN-Tablet (Wireless WAN).

Merkmale

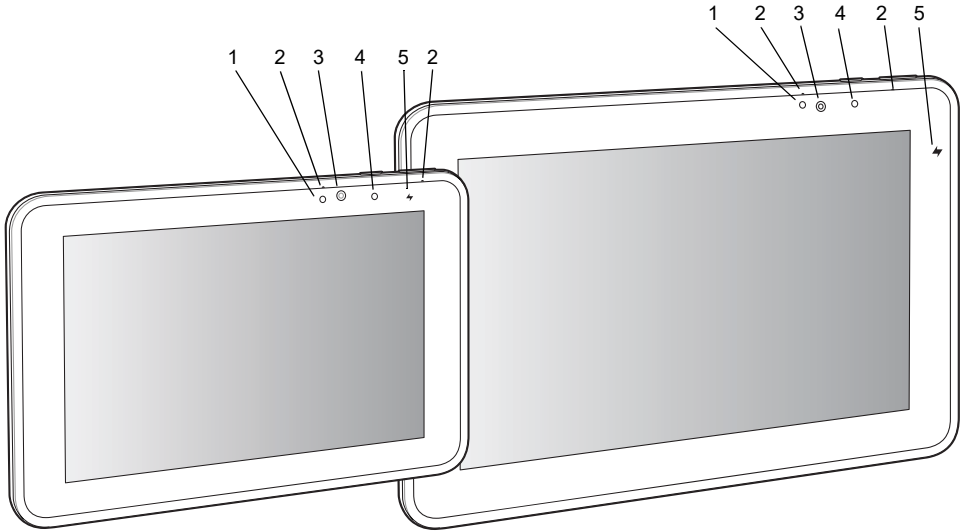

Element	Beschreibung
1	Umgebungslichtsensor – erkennt das Umgebungslicht und passt die Bildschirmhelligkeit an (sofern aktiviert)
2	Frontmikrofone – für Sprachkommunikation bzw. Audioaufzeichnungen
3	Frontvideokamera – für Videokonferenzen bzw. Bild- und Videoaufzeichnungen
4	Kamera-LED – leuchtet rot, wenn die Kamera aktiviert ist; leuchtet kurz rot auf, wenn sich das Gerät ein- und ausschaltet
5	Ladezustands-LED – zeigt den Akkuladestand an AUS – Gerät ist nicht mit dem Ladegerät verbunden ORANGE – Gerät wird aufgeladen GRÜN – Gerät ist angeschlossen und vollständig aufgeladen ROT – Ladefehler

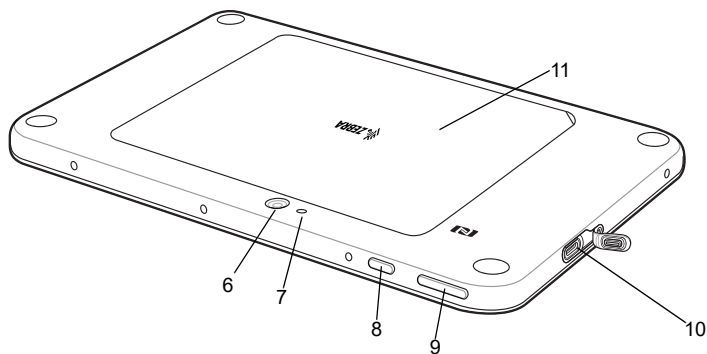

Element	Beschreibung
6	Rückseitige Kamera – für Bilder und Videos mit hoher Auflösung
7	Kamera-LED-Blitz – Kamerabeleuchtung
8	Ein-/Austaste – einmal drücken zum Starten des Geräts; erneut drücken zum Aktivieren des Ruhemodus. Gedrückt halten zum Ausschalten des Geräts
9	Lautstärketaste – links drücken zum Verringern der Lautstärke; rechts drücken zum Erhöhen der Lautstärke
10	USB-C-Schnittstelle – ermöglicht Kommunikation
11	Hintere Abdeckung – verdeckt durch vom Kundendienst austauschbaren Akku

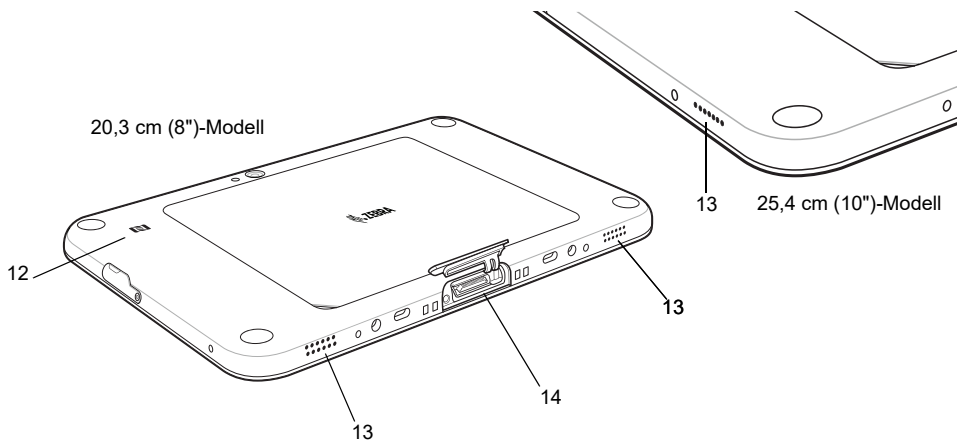

Element	Beschreibung
12	Position der NFC-Antenne – zum Lesen von NFC-Karten und RFID-Tags
13	Stereo-Lautsprecher – ermöglicht die Audiowiedergabe
14	Docking-Anschluss – Schnittstelle für Ladestation

Installation einer microSD-Karte oder SIM-Karte

So installieren Sie eine microSD-Karte und/oder Nano-SIM-Karte (nur ET56):

1. Drücken Sie die Ein/Aus-Taste, um das Gerät auszuschalten.
2. Heben Sie die eingekerbte Ecke der Akkufachabdeckung an.

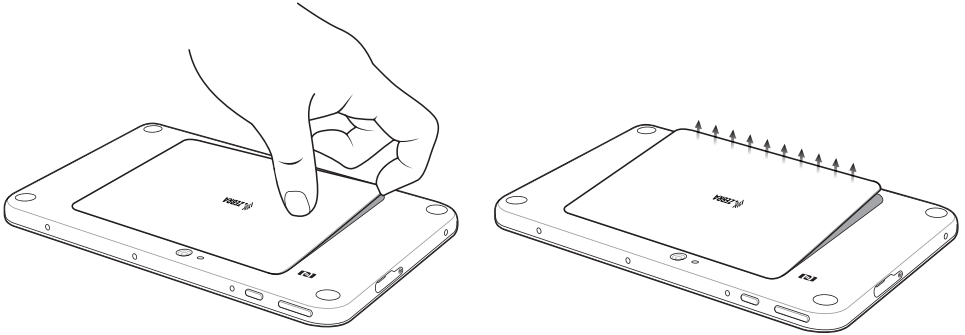

3. Entfernen Sie vorsichtig die Akkufachabdeckung des Geräts.
4. Drücken Sie beim 21,3 cm (8,4")-Modell die zwei Verriegelungslaschen nach oben, und ziehen Sie dann an der Lasche, um den Akku zu entfernen.

Drücken Sie beim 25,7 cm (10,1")-Modell die zwei Verriegelungslaschen nach oben (1), und heben Sie den Akku dann mit den Zeigefingern nach oben heraus (2).

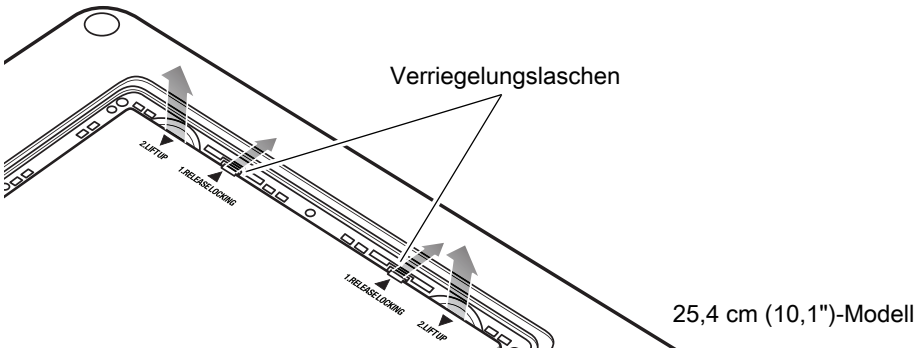
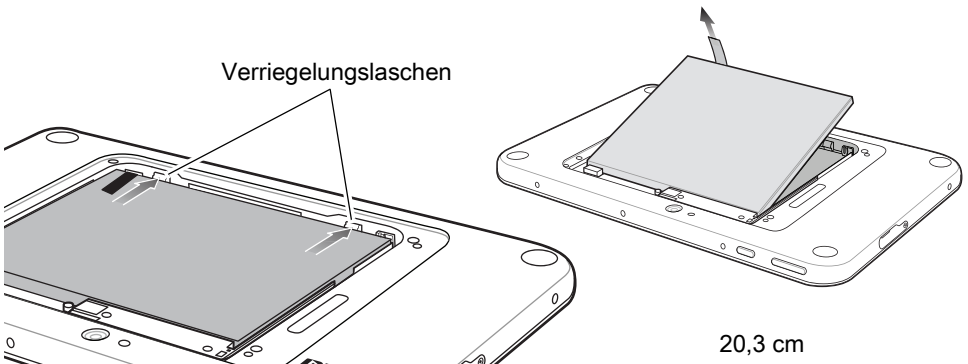

5. Legen Sie die microSD-Karte mit den Kontakten nach unten ein.

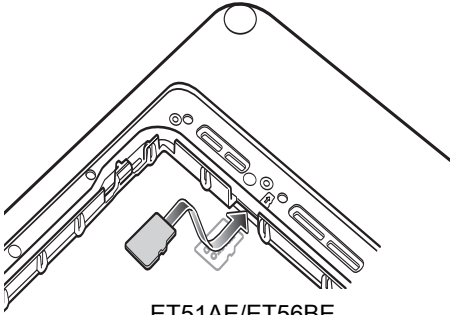

ET51AE/ET56BE

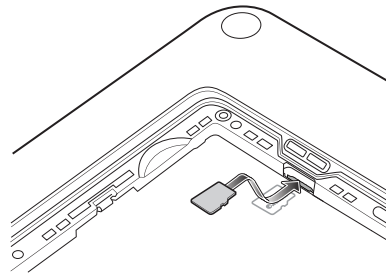

ET51AT/ET51CT/ET56BT

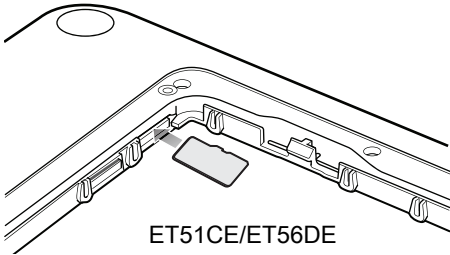

ET51CE/ET56DE

6. Drücken Sie die microSD-Karte in die Öffnung, und stellen Sie sicher, dass sie einrastet.

7. Legen Sie die microSD-Karte mit den Kontakten nach unten ein.

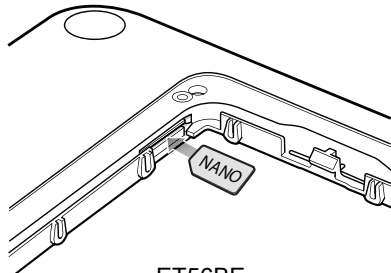

ET56BE

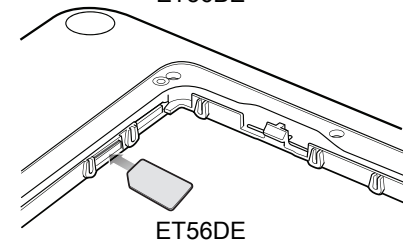

ET56DE

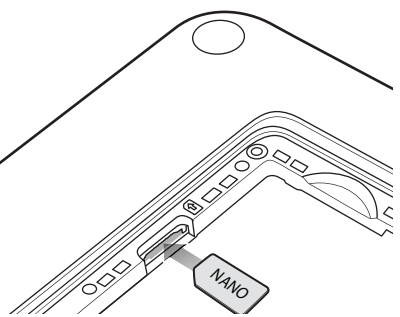

ET56BT

8. Drücken Sie die SIM-Karte in die Öffnung, und stellen Sie sicher, dass sie einrastet.

9. Tauschen Sie den Akku aus.

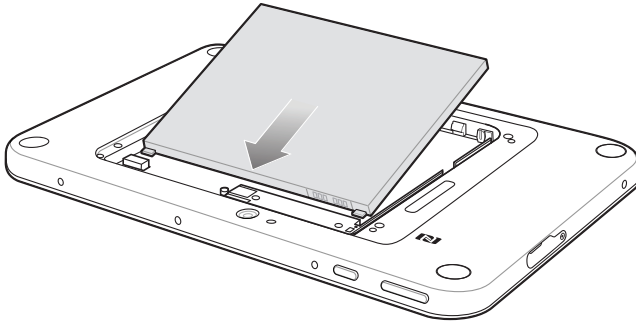

⚠ VORSICHT: Beachten Sie die Ausrichtung der Akkufachabdeckung. Wenn die Akkufachabdeckung nicht wieder richtig eingesetzt wird, kann dies zu Schäden an der Akkufachabdeckung führen.

10. Richten Sie die Laschen auf der Unterseite der Abdeckung am Schlitz um die Akkuassparung aus. Stellen Sie sicher, dass sich die Einkerbung an der Akkufachabdeckung an der unteren linken Abdeckung des Geräts befindet.

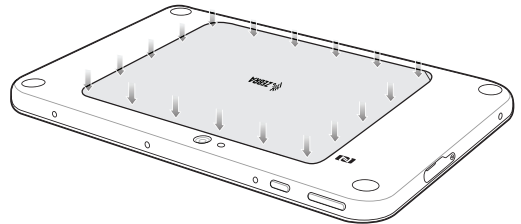
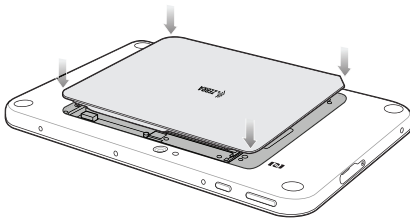

11. Drücken Sie sie vorsichtig an der Kante entlang nach unten. Vergewissern Sie sich, dass die Abdeckung ordnungsgemäß auf dem Gerät sitzt.

12. Drücken Sie die Ein/Aus-Taste, um das Gerät einzuschalten.

Aufladen des Geräts

Verwenden Sie die Kommunikations- und Ladestation, die robuste Kommunikations- und Ladestation oder die Ladestation (nur Laden) zum Aufladen des Geräts. Weitere Informationen finden Sie im ET51/56-Benutzerhandbuch.

✍ HINWEIS: Die Ladestation (nur Laden) (CRD-ET5X-1SCG1) und die Kommunikations- und Ladestation (CRD-ET5X-1SCOM1) verfügen über zwei Einsätze (einen langen und einen kurzen). Setzen Sie den langen Einsatz ein, wenn Sie ein Gerät ohne robusten Rahmen oder Erweiterungsrückteil verwenden. Setzen Sie den kurzen Einsatz ein, wenn Sie ein Gerät mit einem Erweiterungsrückteil und ohne robusten Rahmen verwenden. Setzen Sie keinen Einsatz ein, wenn Sie das Gerät mit dem robusten Rahmen verwenden.

Im Lieferumfang der robusten Kommunikations- und Ladestation (CRD-ET5X-1SCOM1R) sind keine Einsätze enthalten. Verwenden Sie das Gerät und den robusten Rahmen mit einem I/O-Adapter.

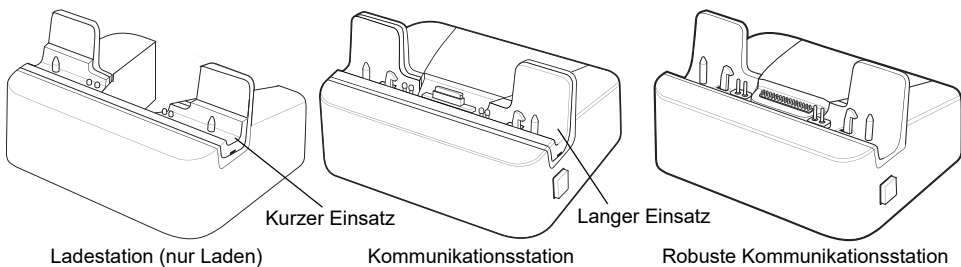

Richten Sie die Stromversorgung, PWR-BGA12V50W0WW, Gleichstromkabel CBL-DC-388A1-01 und das länderspezifische Wechselstrom-Netzkabel für die separat erhältliche Ladestation (nur Laden) oder die Kommunikationsstation ein.

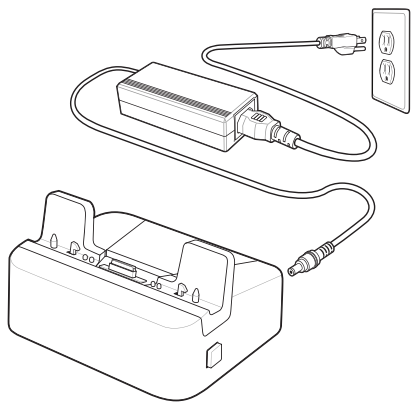

1. Bei Verwendung der Kommunikations- und Ladestation öffnen Sie die untere Abdeckung, und halten Sie sie in Richtung Rückseite des Tablets.
2. Richten Sie das Gerät an den Führungsstiften auf der Ladestation aus.
3. Setzen Sie das Gerät in die Ladestation ein. Beachten Sie, dass die Kommunikationsstation über einen Verriegelungsmechanismus verfügt, der das Gerät in der Ladestation einrasten lässt.

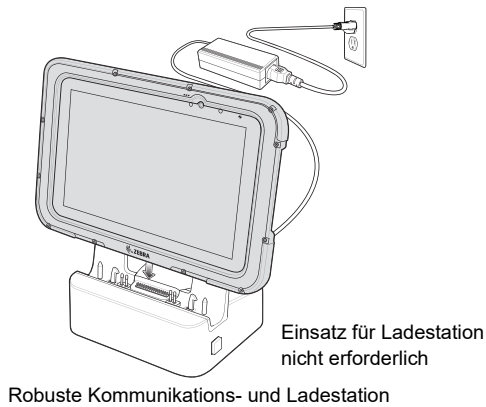
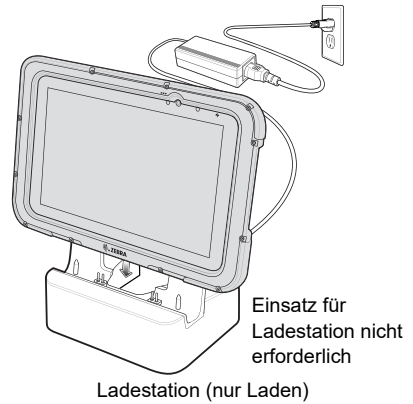
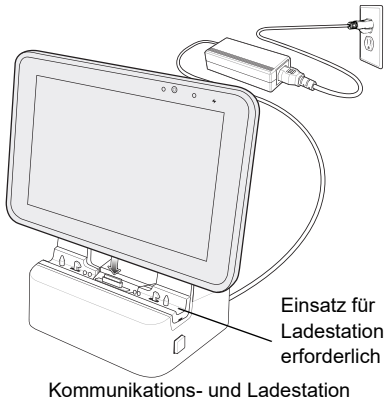

4. Die Ladezustands-LED zeigt den Ladevorgang an.
5. Um das Gerät aus der Ladestation (nur Laden) zu entnehmen, halten Sie die Ladestation mit einer Hand fest, und nehmen Sie das Gerät nach oben heraus.

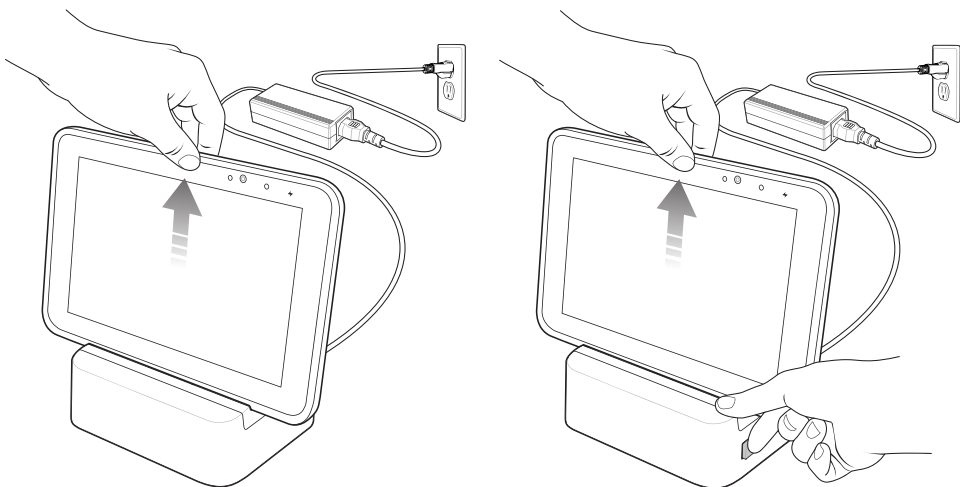

Um das Gerät aus einer Kommunikationsstation zu entnehmen, drücken Sie die Entriegelungstaste auf der rechten Seite der Ladestation, und nehmen Sie das Gerät nach oben heraus. Halten Sie die Ladestation mit dem Daumen fest.

Der Hauptakku des 20,3 cm (8,4")-Tablets wird bei vollständiger Entladung in ca. zwei Stunden zu 90 % und in ca. drei Stunden zu 100 % geladen.

Der Hauptakku des 25,4 cm (10,1")-Tablets wird bei vollständiger Entladung in ca. drei Stunden zu 90 % und in ca. fünf Stunden zu 100 % geladen.

Verwenden der Kamera

So nehmen Sie Fotos oder Videos auf:

1. Öffnen Sie die Kamera-Anwendung. Die Kamera-LED leuchtet rot.
2. Richten Sie die Kamera des Geräts auf ein Objekt.
3. Tippen Sie auf den Auslöser auf dem Bildschirm, um ein Foto oder Video aufzunehmen.



Lesen von NFC-Karten

Das Gerät unterstützt das Lesen von NFC-Karten. Die NFC-Antenne befindet sich auf der Rückseite des Geräts unter dem NFC-Logo.

Wenn eine NFC-fähige Anwendung geöffnet ist, führen Sie die NFC-Karte in Richtung der Antenne. Abhängig von der Anwendung weist ein akustisches oder visuelles Signal auf das erfolgreiche Lesen der Karte hin.

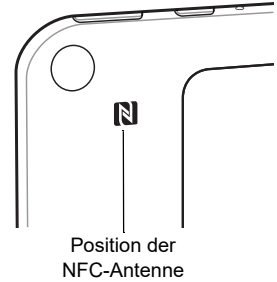
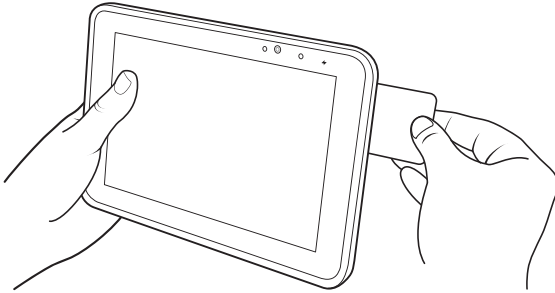

Rechtliche Informationen

Dieses Gerät ist zugelassen gemäß Zebra Technologies Corporation.

Dieses Handbuch gilt für die folgende Modellnummer: ET51AE, ET51AT, ET51CE, ET51CT, ET56BE, ET56BT und ET56DE.

Alle Zebra-Geräte sind so konstruiert, dass sie die Normen und Richtlinien der Länder erfüllen, in denen sie verkauft werden. Außerdem werden sie mit den im jeweiligen Land erforderlichen Prüfzeichen versehen und entsprechend den Bestimmungen des Landes beschriftet.

Übersetzungen in die Landessprache sind auf der folgenden Website verfügbar:
www.zebra.com/support.

Jegliche Änderungen an Geräten von Zebra, die nicht ausdrücklich von Zebra genehmigt wurden, können dazu führen, dass die Gewährleistung und die Erlaubnis zum Betrieb für das Gerät erlöschen.

Ausgewiesene maximale Betriebstemperatur: +50 °C.

⚠ VORSICHT: Verwenden Sie nur von Zebra genehmigte und nach UL-Liste zertifizierte Zubehörteile, Akkus und Akkuladegeräte.

Laden Sie Mobilcomputer oder Akkus NICHT auf, wenn sie feucht oder nass sind.

Sämtliche Komponenten müssen trocken sein, bevor sie an eine externe Stromquelle angeschlossen werden.

UL-zertifizierte Produkte mit GPS

Leistung oder Zuverlässigkeit der GPS-Hardware (Global Positioning System), der Software oder anderer Aspekte dieses Produkts wurden nicht von Underwriters Laboratories Inc. (UL) getestet. UL hat das Produkt lediglich gemäß der UL-Sicherheitsstandards für IT-Geräte (UL60950-1) hinsichtlich Feuer, Erschütterungen oder Unfällen getestet. Die UL-Zertifizierung hat keinerlei Bedeutung für die Leistung oder Zuverlässigkeit der GPS-Hardware und -Software. Bezüglich der Leistung oder Zuverlässigkeit der GPS-Funktionen des Produkts erfolgen seitens UL keinerlei Einlassungen, keine Garantieeinräumung und keine Ausstellung entsprechender Zertifikate.

Datenfunkmodule

Das Gerät enthält ein oder mehrere zugelassene Datenfunkmodule. Diese Module werden nachfolgend aufgeführt.

ET56Bx-Tablets:

- Telit LN940A9 PCI Express Funkkarte, FCC-ID: RI7LN940A (LTE, HSPA+)

Bluetooth® Wireless Technology

Dieses Produkt ist ein zugelassenes Bluetooth®-Produkt. Weitere Informationen und eine Liste der Endprodukte finden Sie unter www.bluetooth.org/tpg/listings.cfm.

Ländergenehmigungen für Drahtlosgeräte

Auf dem Gerät sind Zertifizierungsprüfzeichen angebracht, die anzeigen, dass die Funkmodule für die Verwendung in den folgenden Ländern und Kontinenten zugelassen sind: USA, Kanada, Japan, China, Südkorea, Australien und Europa.

Detaillinformationen zu den Prüfkennzeichen für andere Länder finden Sie in der Konformitätserklärung (Declaration of Conformity, DoC). Diese ist verfügbar unter: www.zebra.com/doc.

Hinweis: Europa umfasst Belgien, Bulgarien, Dänemark, Deutschland, Estland, Finnland, Frankreich, Griechenland, Großbritannien, Irland, Island, Italien, Kroatien, Lettland, Liechtenstein, Litauen, Luxemburg, Malta, die Niederlande, Norwegen, Österreich, Polen, Portugal, Rumänien, Schweden, die Schweiz, die Slowakei, Slowenien, Spanien, die Tschechische Republik, Ungarn und Zypern.



VORSICHT: Der Betrieb des Geräts ohne rechtliche Zulassung ist nicht erlaubt.

Länderübergreifender Betrieb

Dieses Gerät erlaubt den länderübergreifenden Betrieb aufgrund der International Roaming-Funktion (IEEE802.11d), die sicherstellt, dass das Gerät nur die für das jeweilige Land vorgeschriebenen Kanäle verwendet.

Wi-Fi Direct/Hotspot-Modus



HINWEIS: Nur ET51CE, ET51CT und ET56DE.

Der Betrieb des Geräts beschränkt sich auf die folgenden Kanäle/Bänder, die im jeweiligen Land unterstützt werden:

- Kanäle 1–11 (2.412–2.462 MHz)
- Kanäle 36–48 (5.150–5.250 MHz)
- Kanäle 149–165 (5.745–5.825 MHz)

Wi-Fi Direct

Der Betrieb des Geräts beschränkt sich auf die folgenden Kanäle/Bänder, die im jeweiligen Land unterstützt werden:

- Kanäle 1–11 (2.412–2.462 MHz)
- Kanäle 36–48 (5.150–5.250 MHz)
- Kanäle 149–165 (5.745–5.825 MHz)

Betriebsfrequenz – FCC und IC

Nur 5 GHz

Erklärung von Industry Canada

 **VORSICHT:** Im Bereich 5.150 bis 5.250 MHz darf das Gerät nur im Innenbereich verwendet werden, um mögliche Störungen von Mobilfunksatelliten auf gleicher Frequenz zu reduzieren. Hochleistungsradare sind als Hauptnutzer (priorisiert) mit 5.250 bis 5.350 MHz und 5.650 bis 5.850 MHz zugewiesen. Diese Radaranlagen könnten Störungen und/oder Schäden an LE-LAN-Geräten verursachen.

 **VORSICHT:** Le dispositif fonctionnant dans la bande 5,150 - 5,250 MHz est réservé uniquement pour une utilisation à l'intérieur afin de réduire les risques de brouillage préjudiciable aux systèmes de satellites mobiles utilisant les mêmes canaux. Les utilisateurs de radars de haute puissance sont désignés utilisateurs principaux (c.-à-d., qu'ils ont la priorité) pour les bands 5,250 - 5,350 MHz et 5,650 - 5,850 MHz et que ces radars pourraient causer du brouillage et/ou des dommages aux dispositifs LAN-EL.

Nur 2,4 GHz

Die verfügbaren Kanäle für den Betrieb mit 802.11 in den USA sind die Kanäle 1 bis 11. Die Kanalauswahl wird durch die Firmware beschränkt.

Arbeitsschutzempfehlungen

Ergonomische Empfehlungen

 **VORSICHT:** Die folgenden Empfehlungen sollten beachtet werden, um potenzielle Gesundheitsbeschwerden am Arbeitsplatz zu vermeiden oder zu minimieren. Wenden Sie sich an Ihren Gesundheits- und Sicherheitsbeauftragten vor Ort, um sicherzustellen, dass Sie die Sicherheitsvorschriften Ihres Unternehmens befolgen, die dem Schutz von Mitarbeitern am Arbeitsplatz dienen.

- Vermeiden Sie einseitige, sich ständig wiederholende Bewegungen.
- Achten Sie auf eine geeignete Körperhaltung.
- Verringern oder vermeiden Sie große Kraftanstrengungen.
- Halten Sie Gegenstände, die häufig verwendet werden, in greifbarer Nähe.
- Passen Sie die Arbeitshöhe der Körpergröße und der Art der Arbeit an.
- Stellen Sie Gegenstände schwingungsfrei auf.
- Verringern oder vermeiden Sie direkten Druck.
- Verwenden Sie verstellbare Tische und Sitze.
- Sorgen Sie für ausreichenden Bewegungsfreiraum.
- Achten Sie auf ein geeignetes Arbeitsumfeld.
- Optimieren Sie Ihre Arbeitsabläufe.

Installation im Fahrzeug

HF-Signale können nicht ordnungsgemäß montierte oder unzureichend abgeschirmte elektronische Systeme in Fahrzeugen (einschließlich Sicherheitssysteme) beeinträchtigen. Setzen Sie sich bei Fragen zu Ihrem Fahrzeug mit dem Hersteller oder einem Vertreter in Verbindung. Beim Hersteller können Sie auch in Erfahrung bringen, ob im Fahrzeug Zusatzausstattung montiert wurde.

Ein Airbag wird mit großer Wucht ausgelöst. Platzieren Sie KEINE Objekte, z. B. montierte oder tragbare Funkausstattung, im Bereich über dem Airbag bzw. im Wirkungsbereich des Airbags. Wurde die Funkausstattung im Fahrzeug nicht ordnungsgemäß montiert, kann es beim Auslösen des Airbags zu schweren Verletzungen kommen.

Positionieren Sie das Gerät in Reichweite. Achten Sie dabei darauf, dass Sie Zugriff auf das Gerät erhalten, ohne dabei den Blick von der Straße abwenden zu müssen.

 **HINWEIS:** Der Anschluss an ein Warngerät, das bei Erhalt eines Anrufs im öffentlichen Straßenverkehr zu Hupgeräuschen oder Lichtzeichen führt, ist nicht zulässig.

 **WICHTIG:** Vor Installation oder Gebrauch müssen Sie die geltenden Vorschriften und Gesetze in Bezug auf Windschutzscheibenmontage und den Gebrauch des Geräts prüfen.

Sichere Installation

- Positionieren Sie das Gerät nie an einem Ort, an dem es die Sicht des Fahrers einschränkt oder den Betrieb des Fahrzeugs stört.
- Montieren Sie das Gerät nie auf einem Airbag.

Sicherheit im Straßenverkehr

Machen Sie sich während der Fahrt keine Notizen, und benutzen Sie das Gerät nicht. Wenn Sie während der Fahrt eine To-Do-Liste anlegen oder das Adressbuch durchblättern, wirkt sich dies negativ auf die Fahrsicherheit aus.

Im Straßenverkehr müssen Sie in erster Linie an Ihre Sicherheit und die der anderen Verkehrsteilnehmer denken. Konzentrieren Sie sich also vollständig auf die Straße. Überprüfen Sie die örtlich geltenden rechtlichen Vorschriften zum Einsatz von Drahtlosgeräten im Straßenverkehr. Halten Sie sie immer ein.

Warnhinweise zum Einsatz von Drahtlosgeräten

 **VORSICHT:** Beachten Sie bitte alle Warnhinweise zum Einsatz von Drahtlosgeräten.

Gefährdete Bereiche – Verwendung in Fahrzeugen

Halten Sie sich an die Einschränkungen beim Einsatz von Funkgeräten in Brennstofflagern und chemischen Anlagen, in Bereichen, in denen die Luft Chemikalien oder Partikel (z. B. Getreide, Staub oder Metallpulver) enthält, und in allen weiteren Bereichen, in denen Sie normalerweise dazu aufgefordert werden, den Motor eines Fahrzeugs abzustellen.

Sicherheit in Flugzeugen

Schalten Sie das drahtlose Gerät aus, wenn Sie vom Bodenpersonal und von Mitarbeitern der Fluggesellschaften darum gebeten werden. Besitzt Ihr Gerät einen Flugmodus oder eine ähnliche Funktion, informieren Sie sich beim Flugpersonal über dessen ordnungsgemäßen Einsatz.

Sicherheit in Krankenhäusern

Drahtlose Geräte strahlen Hochfrequenzen ab und können Störungen bei medizinischen elektrischen Geräten verursachen.

Drahtlose Geräte sind abzuschalten, wenn Sie sich in Krankenhäusern, Kliniken oder Gesundheitseinrichtungen befinden und dazu aufgefordert werden. Dadurch sollen mögliche Interferenzen mit empfindlicher medizinischer Ausstattung vermieden werden.

Herzschrittmacher

Die Herstellerempfehlung gibt einen Mindestabstand von 15 cm zwischen einem drahtlosen Handgerät und einem Herzschrittmacher vor, um potenzielle Interferenzen zu vermeiden. Diese Richtlinie entspricht unabhängigen Forschungsergebnissen und Empfehlungen von Wireless Technology Research.

Träger von Herzschrittmachern:

- Personen mit Herzschrittmachern sollten das **EINGESCHALTETE** Gerät **IMMER** mindestens 15 cm von sich entfernt halten.
- Das Gerät sollte von diesen Personen nicht in der Brusttasche getragen werden.
- Das Gerät sollte an das am weitesten vom Herzschrittmacher entfernte Ohr gehalten werden, um das Interferenzrisiko zu minimieren.
- Falls Sie Grund zur Annahme haben, dass Interferenzen auftreten, sollten Sie Ihr Gerät unverzüglich **AUSSCHALTEN**.

Andere medizinische Geräte

Konsultieren Sie Ihren Arzt oder den Hersteller des medizinischen Geräts, um festzustellen, ob die Inbetriebnahme des Drahtlosprodukts das medizinische Gerät beeinträchtigt.

Richtlinien zur Hochfrequenz-Einwirkung **Sicherheitshinweise**

Verringern der Hochfrequenz-Einwirkung – ordnungsgemäße Verwendung

Verwenden Sie das Gerät nur gemäß der Bedienungsanleitung.

International

Das Gerät erfüllt international anerkannte Standards zur Aussetzung von Personen gegenüber von Funkgeräten erzeugten elektromagnetischen Feldern. Internationale Informationen zur Einwirkung elektromagnetischer Felder auf Menschen finden Sie in der Zebra-Konformitätserklärung (Declaration of Conformity, DoC) unter www.zebra.com/doc.

Weitere Informationen zur Sicherheit bei HF-Energie von Drahtlosgeräten finden Sie unter „Unternehmenshaftung“ auf folgender Website: zebra.com/responsibility.

Europa

Handgeräte

Dieses Gerät wurde für das Tragen am Körper getestet. Verwenden Sie nur die von Zebra getesteten und zugelassenen Gürtelclips, Halter und ähnliche Zubehörartikel gemäß EU-Richtlinien.

USA und Kanada

Erklärung zur gemeinsamen Standortnutzung

Entsprechend den FCC-Richtlinien für Hochfrequenz-Einwirkung darf die Antenne des Senders nicht in unmittelbarer Nähe oder in Betriebseinheit mit anderen Sendern/Antennen eingesetzt werden, außer den in diesem Dokument genehmigten.

Verwenden Sie nur die von Zebra getesteten und zugelassenen Gürtelclips, Halter und ähnliche Zubehörartikel gemäß den FCC-Richtlinien. Die Verwendung von Gürtelclips, Haltern und ähnlichem Zubehör eines Drittanbieters entspricht möglicherweise nicht den FCC-Richtlinien für HF-Signale und sollte vermieden werden. Die FCC hat eine Geräteautorisierung für die Telefonmodelle erteilt, deren gemessene SAR-Werte den FCC-Richtlinien hinsichtlich der Ausstrahlung von Hochfrequenzsignalen entsprechen. Informationen zu SAR-Werten dieser Modellnummern sind bei der FCC erhältlich. Sie finden sie auch unter www.fcc.gov/oet/ea/fccid.

Handgeräte

Dieses Gerät wurde für das Tragen am Körper getestet. Verwenden Sie nur die von Zebra getesteten und zugelassenen Gürtelclips, Halter und ähnliche Zubehörartikel gemäß FCC-Richtlinien. Die Verwendung von Gürtelclips, Haltern und ähnlichem Zubehör eines Drittanbieters entspricht möglicherweise nicht den FCC-Richtlinien für HF-Signale und sollte vermieden werden.

Um die Richtlinien für RF-Einwirkung in den USA und Kanada zu erfüllen, müssen mobile Datenfunkgeräte in einem Mindestabstand von 0 cm zum menschlichen Körper betrieben werden.

Pour satisfaire aux exigences Américaines et Canadiennes d'exposition aux radio fréquences, un dispositif de transmission doit fonctionner avec une distance de séparation minimale de 0 cm ou plus de corps d'une personne.

Lasengeräte

LED-Geräte

Klassifiziert als „AUSGENOMMENE RISIKOGRUPPE“ gemäß IEC 62471:2006 und EN 62471:2008.

Impulsdauer: CW.

Akkus

Taiwan – Recycling

Nach den Anforderungen der Umweltschutzorganisation EPA (Environmental Protection Administration) sind Unternehmen, die Trockenbatterien herstellen oder importieren, in Einklang mit Artikel 15 des Müllentsorgungsgesetzes zum Anbringen von Recyclingkennzeichen auf den zu Vertriebs- und Werbezwecken verwendeten Akkus verpflichtet. Wenden Sie sich an ein offizielles taiwanesisches Recyclingunternehmen, um Informationen zur ordnungsgemäßen Akkuentorgung zu erhalten.



「廢電池請回收」

Akkuinformationen

 **VORSICHT:** Bei Ersatz des Akkus durch einen Akku des falschen Typs besteht Explosionsgefahr. Entsorgen Sie Akkus gemäß den geltenden Vorgaben.

Verwenden Sie nur von Zebra zugelassene Akkus. Zubehör mit Akkuladefähigkeit ist für die Verwendung mit den folgenden Akkumodellen zugelassen:

- Modell: AMME 3735 (7,6 V DC, 3.300 mAh) für 20,3 cm (8,4")-ET51AE, ET56BE
- Modell: AMME3950 (7,7 V DC, 4.950 mAh) für 25,4 cm (10,1")-ET51AT, ET56BT
- Model: BT-000393 (3.8 VDC, 6,350 mAh) für 20,3 cm (8,4")- ET51CE, ET56DE
- Model: BT-000394 (3.85 VDC, 9,550 mAh) für 25,4 cm (10,1")-ET51CT

Die wiederaufladbaren Akkus von Zebra werden nach höchsten Industriestandards entwickelt und hergestellt.

Allerdings besitzen auch solche Akkus eine begrenzte Lager- und Betriebslebensdauer und müssen irgendwann ausgetauscht werden. Zu den Faktoren, die sich auf den Lebenszyklus des Akkus auswirken, gehören Hitze, Kälte, extreme Umwelteinflüsse und schwere Fallschäden.

Bei einer Lagerung von mehr als sechs (6) Monaten kann eine dauerhafte Qualitätsminderung des Akkus eintreten. Lagern Sie die Akkus deshalb stets halb voll geladen, kühl und trocken außerhalb der Geräte, um eine Einschränkung der Ladekapazität, ein Rosten von metallischen Teilen und ein Austreten des Elektrolyts zu vermeiden. Wenn Sie Akkus ein Jahr oder länger lagern, sollten Sie mindestens einmal im Jahr den Ladestand überprüfen und ggf. die Akkus wieder halb voll laden.

Ersetzen Sie den Akku, wenn sich die übliche Betriebszeit erheblich verkürzt.

Unabhängig davon, ob sie separat oder zusammen mit einem Mobilcomputer oder Barcodescanner gekauft wurden, beträgt die Standardgarantiefrist für Akkus von Zebra ein Jahr. Weitere Informationen zu Akkus von Zebra finden Sie auf folgender Webseite: www.zebra.com/batterybasics.

Akku-Sicherheitsrichtlinien

Die Umgebung, in der die Akkus geladen werden, sollte frei von Fremdkörpern, leicht entzündlichen Materialien und Chemikalien sein. Besondere Vorsicht ist beim Laden in gemeinnützigen Umgebungen geboten.

- Befolgen Sie die Anweisungen zur Handhabung, Lagerung und zum Laden des Akkus im Benutzerhandbuch.
- Eine falsche Handhabung des Akkus kann zu Bränden, Explosionen oder anderen Gefahrensituationen führen.
- Zum Aufladen des Akkus für das Mobilgerät müssen die Akku- und Ladetemperaturen zwischen 0 °C und +40 °C (32 °F und +104 °F) liegen.
- Benutzen Sie keine inkompatiblen Akkus oder Ladegeräte. Die Verwendung eines inkompatiblen Akkus oder Ladegeräts kann zu Bränden, Explosionen, Auslaufen gefährlicher Stoffe und anderen Gefahrensituationen führen. Wenn Sie Fragen zur Kompatibilität eines Akkus oder Ladegeräts haben, wenden Sie sich an den Zebra-Support.
- Der Akku darf nicht zerlegt, geöffnet, zerdrückt, gebogen, verformt, durchstochen oder zerkleinert werden.
- Ein harter Stoß durch Fallenlassen eines akkubetriebenen Geräts auf eine harte Oberfläche kann zur Überhitzung des Akkus führen.
- Verursachen Sie keine Kurzschlüsse am Akku, und bringen Sie die Batteriepole des Akkus nicht mit leitenden oder metallischen Gegenständen in Kontakt.

- Verändern Sie das Gerät nicht, bereiten Sie es nicht wieder auf, und führen Sie keine Gegenstände in den Akku ein. Tauchen Sie das Gerät nicht in Wasser oder andere Flüssigkeiten, und setzen Sie es niemals Feuer, Explosionen oder anderen Gefahren aus.
- Lassen oder lagern Sie das Gerät nicht in oder in der Nähe von Umgebungen, die sich stark erhitzen, z. B. ein geparktes Auto, eine Heizung oder andere Wärmequellen. Legen Sie den Akku nicht in die Mikrowelle oder den Trockner.
- Kinder sollten nur unter Aufsicht mit Akkus umgehen.
- Bitte befolgen Sie die länderspezifischen Vorschriften für die Entsorgung von Akkus.
- Werfen Sie Akkus nicht ins Feuer.
- Wenn ein Akku verschluckt wurde, nehmen Sie sofort ärztliche Hilfe in Anspruch.
- Sollte ein Akku undicht sein, halten Sie die auslaufende Flüssigkeit von Haut und Augen fern. Wenn Sie mit der Flüssigkeit in Berührung gekommen sind, waschen Sie die betroffene Stelle mit viel Wasser, und konsultieren Sie einen Arzt.
- Falls Sie Mängel am Gerät oder Akku feststellen, wenden Sie sich zwecks einer Überprüfung an den Zebra Support.

Entfernen des Akkus

1. Heben Sie die eingekerbte Ecke der Akkufachabdeckung an.

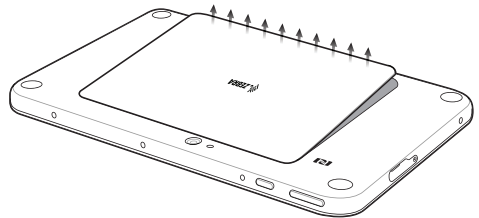
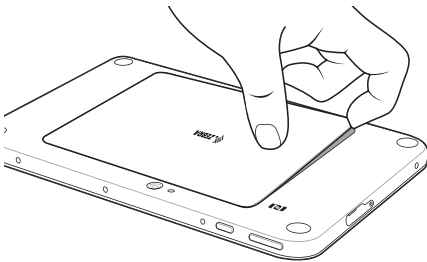

2. Entfernen Sie vorsichtig die Akkufachabdeckung des Geräts.
3. Drücken Sie beim 20,3 cm (8,4")-Modell die zwei Verriegelungslaschen nach oben, und ziehen Sie dann an der Lasche, um den Akku zu entfernen.
Drücken Sie beim 25,4 cm (10,1")-Modell die zwei Verriegelungslaschen nach oben (1), und heben Sie den Akku dann mit den Zeigefingern nach oben heraus (2).

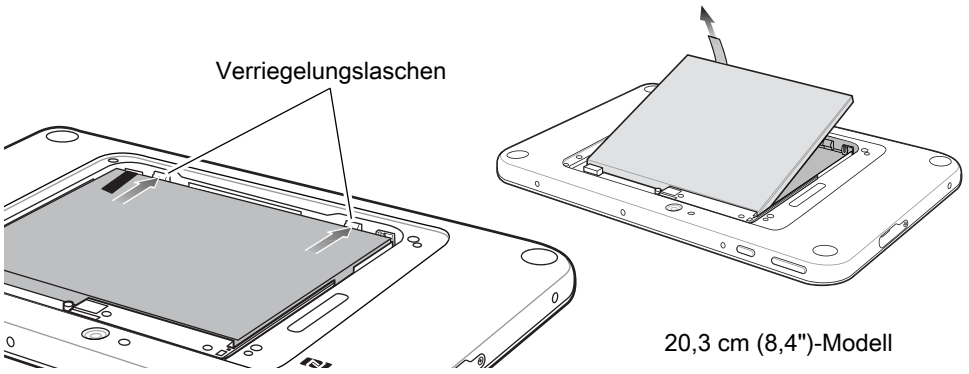

20,3 cm (8,4")-Modell

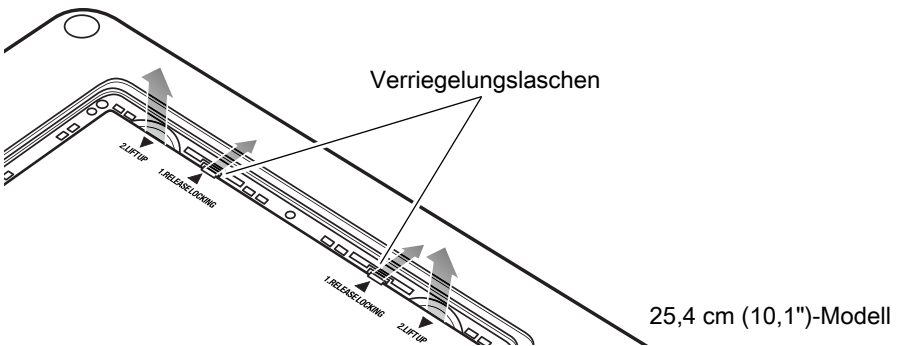

25,4 cm (10,1")-Modell

FCC-Anforderungen zum Schutz vor Hochfrequenzstörungen

Hinweis: Dieses Gerät wurde geprüft und erfüllt die Grenzwerte für digitale Geräte der Klasse B gemäß Teil 15 der FCC-Richtlinien. Diese Grenzwerte wurden festgelegt, um einen angemessenen Schutz vor schädlichen Interferenzen zu gewährleisten, wenn das Gerät in einer bewohnten Umgebung eingesetzt wird. Dieses Gerät erzeugt und verwendet Hochfrequenzstrahlung und kann diese ausstrahlen. Dies kann sich störend auf andere Funkfrequenzen auswirken, sofern das Gerät nicht gemäß der Bedienungsanleitung angeschlossen und eingesetzt wird. Eine Garantie, dass bei einer bestimmten Installation keine Störungen auftreten, kann nicht gegeben werden. Falls dieses Gerät den Radio- oder Fernsehempfang negativ beeinflusst (dies lässt sich durch Aus- und Anschalten des Geräts überprüfen), sollten folgende Korrekturmaßnahmen ergriffen werden:

- Neuausrichtung oder Umstellung der Empfangsantenne
- Vergrößerung des Abstands zwischen Gerät und Empfänger
- Anschluss des Geräts an eine andere Steckdose als die, an die der Empfänger angeschlossen ist
- Beratung durch den Händler oder einen Radio-/Fernsehtechniker

Funksender (Teil 15)

Dieses Gerät erfüllt die Anforderungen von Teil 15 der FCC-Richtlinien. Der Betrieb des Geräts unterliegt den beiden folgenden Bedingungen: (1) Das Gerät darf keine schädlichen Interferenzen verursachen, und (2) das Gerät muss alle empfangenen Interferenzen annehmen, einschließlich Interferenzen, die zu einem unerwünschten Betrieb führen können.

Anforderungen zum Schutz vor Hochfrequenzstörungen – Kanada

Konformitätsetikett von Innovation, Science and Economic Development Canada
ICES-003: CAN ICES-3 (B)/NMB-3(B)

Funksender

Dieses Gerät erfüllt die lizenzfreien RSS-Standards von Industry Canada. Der Betrieb des Geräts unterliegt den beiden folgenden Bedingungen: (1) Das Gerät darf keine Interferenzen verursachen, und (2) es muss alle Interferenzen annehmen, einschließlich Interferenzen, die zu einem unerwünschten Betrieb des Geräts führen können.

Le présent appareil est conforme aux CNR d'Industrie Canada applicables aux appareils radio exempts de licence. L'exploitation est autorisée aux deux conditions suivantes: (1) l'appareil ne doit pas produire de brouillage, et (2) l'utilisateur de l'appareil doit accepter tout brouillage radio électrique subi même si le brouillage est susceptible d'en compromettre le fonctionnement.

Für RLAN-Geräte:

Bei Verwendung von 5-GHz-RLAN in Kanada gelten folgende Einschränkungen:

- Frequenzbereich begrenzt auf 5,60 bis 5,65 GHz

Pour les équipements RLAN:

L'utilisation de la bande RLAN 5 GHz au Canada présente les limitations suivantes :

- Bande restreinte 5.60 - 5.65 GHz

Label Marking: „IC:“ vor der Funkzertifizierung bedeutet, dass den technischen Daten von Industry Canada entsprochen wurde.

Etiquette de marquage: Le terme "IC" avant la certification radio signifie que le produit est compatible avec le spécification Industrie Canada

CE Prüfzeichen und Europäischer Wirtschaftsraum (EWR)

Bei Verwendung von 5-GHz-RLAN im EWR gelten folgende Einschränkungen:

- Der Bereich von 5,15–5,35 GHz ist nur zur Verwendung in Innenräumen vorgesehen.

Konformitätserklärung

Zebra erklärt hiermit, dass dieses Funkgerät den Richtlinien 2014/53/EU und 2011/65/EU entspricht. Den vollständigen Wortlaut der EU-Konformitätserklärung finden Sie unter der folgenden Internetadresse: www.zebra.com/doc.

Japan (VCCI) – Voluntary Control Council for Interference

Klasse B ITE

この装置は、クラスB 情報技術装置です。この装置は、家庭環境で使用することを目的としていますが、この装置がラジオやテレビジョン受信機に近接して使用されると、受信障害を引き起こすことがあります。取扱説明書に従って正しい取り扱いをして下さい。
VCCI-B

Warnung für Klasse B ITE – Korea

기종 별	사용자 안내문
B 급 기기 (가정용 방송통신기자재)	이 기기는 가정용 (B 급) 전자파적합기기로서 주로 가정에서 사용하는 것을 목적으로 하며, 모든 지역에서 사용할 수 있습니다.

Andere Länder

Australien

Use of 5 GHz RLAN's in Australia is restricted in the following band 5.50 - 5.65 GHz.

Chile

Este equipo cumple con la Resolución No 403 de 2008, de la Subsecretaria de telecomunicaciones, relativa a radiaciones electromagnéticas.

Conforme a Resolución 755 parte j.1), se ajustará el dispositivo a operar en interiores en las siguientes bandas con una potencia máxima radiada no superior a 150 mW:

- 2.400 a 2.483,5 MHz
- 5.150 a 5.250 MHz
- 5.250 a 5.350 MHz
- 5.470 a 5.725 MHz
- 5.725 a 5.850 MHz

Además, de acuerdo con Resolución 755, para la banda 5150-5250 MHz la operación del equipo estará restringida al interior de inmuebles y la densidad de potencia radiada máxima no supera 7,5 mW/MHz en cualquier banda de 1 MHz y 0.1875 mW/25 kHz en cualquier banda de 25 kHz.

Para la tecnología NFC en la banda 13.553 a 13.567 kHz, la intensidad de campo eléctrico no excederá 20 mV/m a 30 metros, conforme a Resolución 755 parte Art 1. e).

China

通过访问以下网址可下载当地语言支持的产品说明书

www.zebra.com/support

锂电池安全警示语：

警告：请勿拆装，短路，撞击，挤压或者投入火中及水中；

注意：如果電池被不正確型號替換，或出現鼓脹，會存在爆炸及其他危險
請按說明處置使用過的電池
合格證：



Eurasische Zollunion

Евразийский Таможенный Союз

Данный продукт соответствует требованиям знака ЕАС.



Hongkong

In accordance with HKTA1039, the band 5.15 GHz - 5.35 GHz is for indoor operation only.

Mexiko

La operación de este equipo está sujeta a las siguientes dos condiciones: (1) es posible que este equipo o dispositivo no cause interferencia perjudicial y (2) este equipo o dispositivo debe aceptar cualquier interferencia, incluyendo la que pueda causar su operación no deseada.

Südkorea

당해 무선설비는 운용 중 전파혼신 가능성이 있음

당해 무선설비는 전파혼신 가능성이 있으므로 인명안전과 관련된 서비스는 할 수 없습니다.

Taiwan

臺灣

低功率電波輻射性電機管理辦法

第十二條

經型式認證合格之低功率射頻電機，非經許可，公司、商號或使用者均不得擅自變更頻率、加大功率或變更原設計之特性及功能。

第十四條

低功率射頻電機之使用不得影響飛航安全及干擾合法通信；經發現有干擾現象時，應立即停用，並改善至無干擾時方得繼續使用。

前項合法通信，指依電信規定作業之無線電通信。

低功率射頻電機須忍受合法通信或工業、科學及醫療用電波輻射性電機設備之干擾。

應避免影響附近雷達系統之操作

減少電磁波影響，請妥適使用

台灣斑馬科技股份有限公司 / 台北市信義區松高路 9 號 13 樓

Thailand

เครื่องโทรคมนาคมและอุปกรณ์นี้มีความสอดคล้ององตามข้อกำหนดของ กทช.

Türkei

Bu cihaz Türkçe karakterlerin tamamını ihtiva eden ETSI TS 123.038 V8.0.0 (veya sonraki sürümün kodu) ve ETSI TS 123.040 V8.1.0 (veya sonraki sürümün kodu) teknik özelliklerine uygundur.

Ukraine

Дане обладнання відповідає вимогам технічного регламенту № 1057, 2008 на обмеження щодо використання деяких небезпечних речовин в електричних та електронних пристроях.



EU-Richtlinie zur Entsorgung von Elektro- und Elektronik-Altgeräten (WEEE, Waste Electrical and Electronic Equipment)

English: For EU Customers: All products at the end of their life must be returned to Zebra for recycling. For information on how to return product, please go to:

www.zebra.com/weee.

Français : Clients de l'Union Européenne : tous les produits en fin de cycle de vie doivent être retournés à Zebra pour recyclage. Pour de plus amples informations sur le retour de produits, consultez : www.zebra.com/weee.

Español: Para clientes en la Unión Europea: todos los productos deberán entregarse a Zebra al final de su ciclo de vida para que sean reciclados. Si desea más información sobre cómo devolver un producto, visite: www.zebra.com/weee.

Български: За клиенти от ЕС: След края на полезния им живот всички продукти трябва да се връщат на Zebra за рециклиране. За информация относно връщането на продукти, моля отидете на адрес: www.zebra.com/weee.

Deutsch: Für Kunden innerhalb der EU: Alle Produkte müssen am Ende ihrer Lebensdauer zum Recycling an Zebra zurückgesandt werden. Informationen zur Rücksendung von Produkten finden Sie unter www.zebra.com/weee.

Italiano: per i clienti dell'UE: tutti i prodotti che sono giunti al termine del rispettivo ciclo di vita devono essere restituiti a Zebra al fine di consentirne il riciclaggio. Per informazioni sulle modalità di restituzione, visitare il seguente sito Web: www.zebra.com/weee.

Português: Para clientes da UE: todos os produtos no fim de vida devem ser devolvidos à Zebra para reciclagem. Para obter informações sobre como devolver o produto, visite: www.zebra.com/weee.

Nederlands: Voor klanten in de EU: alle producten dienen aan het einde van hun levensduur naar Zebra te worden teruggezonden voor recycling. Raadpleeg www.zebra.com/weee voor meer informatie over het terugzenden van producten.

Polski: Klienci z obszaru Unii Europejskiej: Produkty wycofane z eksploatacji należy zwrócić do firmy Zebra w celu ich utylizacji. Informacje na temat zwrotu produktów znajdują się na stronie internetowej www.zebra.com/weee.

Čeština: Pro zákazníky z EU: Všechny produkty je nutné po skončení jejich životnosti vrátit společnosti Zebra k recyklaci. Informace o způsobu vrácení produktu najdete na webové stránce: www.zebra.com/weee.

Eesti: EL klientidele: kõik tooted tuleb nende eluea lõppedes tagastada taaskasutamise eesmärgil Zebra'ile. Lisainformatsiooni saamiseks toote tagastamise kohta külastage palun aadressi: www.zebra.com/weee.

Magyar: Az EU-ban vásárlóknak: Minden tönkrement terméket a Zebra vállalathoz kell eljuttatni újrahaznosítás céljából. A termék visszajuttatásának módjával kapcsolatos tudnivalóért látogasson el a www.zebra.com/weee weboldalra.

Svenska: För kunder inom EU: Alla produkter som uppnått sin livslängd måste returneras till Zebra för återvinning. Information om hur du returnerar produkten finns på www.zebra.com/weee.

Suomi: Asiakkaat Euroopan unionin alueella: Kaikki tuotteet on palautettava kierrätettäväksi Zebra-yhtiöön, kun tuotetta ei enää käytetä. Lisätietoja tuotteen palauttamisesta on osoitteessa www.zebra.com/weee.

Dansk: Til kunder i EU: Alle produkter skal returneres til Zebra til recirkulering, når de er udtjent. Læs oplysningerne om returnering af produkter på: www.zebra.com/weee.

Ελληνικά: Για πελάτες στην Ε.Ε.: Όλα τα προϊόντα, στο τέλος της διάρκειας ζωής τους, πρέπει να επιστρέφονται στην Zebra για ανακύκλωση. Για περισσότερες πληροφορίες σχετικά με την επιστροφή ενός προϊόντος, επισκεφθείτε τη διεύθυνση www.zebra.com/weee στο Διαδίκτυο.

Malti: Għal klijenti fl-UE: il-prodotti kollha li jkunu waslu fl-aħħar tal-ħajja ta' l-użu tagħhom, iridu jġu rritornati għand Zebra għar-riċiklaġġ. Għal aktar tagħrif dwar kif għandek tiritorna l-prodott, jekk jogħġbok żur: www.zebra.com/weee.

Românesc: Pentru clienții din UE: Toate produsele, la sfârșitul duratei lor de funcționare, trebuie returnate la Zebra pentru reciclare. Pentru informații despre returnarea produsului, accesați: www.zebra.com/weee.

Slovenski: Za kupce v EU: vsi izdelki se morajo po poteku življenjske dobe vrniti podjetju Zebra za reciklažo. Za informacije o vračilu izdelka obiščite: www.zebra.com/weee.

Slovenčina: Pre zákazníkov z krajín EU: Všetky výrobky musia byť po uplynutí doby ich životnosti vrátené spoločnosti Zebra na recykláciu. Bližšie informácie o vrátení výrobkov nájdete na: www.zebra.com/weee.

Lietuvių: ES vartotojams: visi gaminiai, pasibaigus jų eksploatacijos laikui, turi būti gražinti utilizuoti į kompaniją „Zebra“. Daugiau informacijos, kaip gražinti gaminį, rasite: www.zebra.com/weee.

Latviešu: ES klientiem: visi produkti pēc to kalpošanas mūža beigām ir jānogādā atpakaļ Zebra otrreizējai pārstrādei. Lai iegūtu informāciju par produktu nogādāšanu Zebra, lūdzu, skatiet: www.zebra.com/weee.

Türkçe: AB Müşterileri için: Kullanım süresi dolan tüm ürünler geri dönüşürme için Zebra'ya iade edilmelidir. Ürünlerin nasıl iade edileceği hakkında bilgi için lütfen şu adresi ziyaret edin: www.zebra.com/weee.

WEEE-Konformitätserklärung – Türkei

EEE Yönetmeliğine Uygundur.

Software-Support

Zebra möchte sicherstellen, dass Kunden über die zum Zeitpunkt des Kaufs aktuelle Software für das Produkt verfügen.

Ob Ihr Zebra-Gerät mit der aktuellen Software geliefert wurde, erfahren Sie unter: www.zebra.com/support. Die aktuelle Software finden Sie unter Software-Downloads > Product Line/Product > Go.

Sollte Ihr Gerät nicht über die zum Zeitpunkt des Kaufs aktuelle Software verfügen, senden Sie eine E-Mail an Zebra unter: entitlementservices@motorola.com.

Geben Sie darin unbedingt folgende Geräteinformationen an:

- Modellnummer
- Seriennummer
- Kaufbeleg
- Bezeichnung der zum Herunterladen ausgewählten Software

Wenn bei Zebra festgestellt wird, dass Sie Anspruch auf die aktuelle Softwareversion haben, erhalten Sie eine E-Mail mit dem direkten Link auf eine Zebra-Website, von wo Sie die entsprechende Software herunterladen können.

CMM-Offenlegung

部件名称 (Parts)	有害物质					
	铅 (Pb)	汞 (Hg)	镉 (Cd)	六价铬 (Cr(VI))	多溴联苯 (PBB)	多溴二苯醚 (PBDE)
金属部件 (Metal Parts)	X	O	X	O	O	O
电路模块 (Circuit Modules)	X	O	O	O	O	O
电缆及电缆组件 (Cables and Cable Assemblies)	O	O	O	O	O	O
塑料和聚合物部件 (Plastic and Polymeric Parts)	O	O	O	O	O	O
光学和光学组件 (Optics and Optical Components)	O	O	O	O	O	O
电池 (Batteries)	X	O	O	O	O	O



本表格依据 SJ/T 11364 的规定编制。

O: 表示该有害物质在该部件所有均质材料中的含量均在 GB/T 26572 规定的限量要求以下。

X: 表示该有害物质至少在该部件的某一均质材料中的含量超出 GB/T 26572 规定的限量要求。(企业可在此处, 根据实际情况对上表中打“x”的技术原因进行进一步说明。)

Diese Tabelle wurde so erstellt, dass sie den RoHS-Anforderungen in China entspricht.

限用物質含有情況標示聲明書

設備名稱：平板電腦 Equipment name		型號 (型式) : ET51AE, ET51AT, ET51CE, ET51CT, ET56BE, ET56BT, ET56DE Type designation (Type)				
單元 Unit	限用物質及其化學符號 Restricted substances and its chemical symbols					
	鉛 (Pb)	汞 (Hg)	鎘 (Cd)	六價鉻 (Cr ⁺⁶)	多溴聯苯 (PBB)	多溴二苯醚 (PBDE)
印刷電路板及電子組件	-	○	○	○	○	○
金屬零件	-	○	-	○	○	○
電纜及電纜組件	○	○	○	○	○	○
塑料和聚合物零件	○	○	○	○	○	○
光學與光學元件	○	○	○	○	○	○

備考 1. “超出 0.1 wt %” 及 “超出 0.01 wt %” 係指限用物質之百分比含量超出百分比含量基準值。

Note 1: “Exceeding 0.1 wt%” and “exceeding 0.01 wt%” indicate that the percentage content of the restricted substance exceeds the reference percentage value of presence condition.

備考 2. “○” 係指該項限用物質之百分比含量未超出百分比含量基準值。

Note 2: “○” indicates that the percentage content of the restricted substance does not exceed the percentage of reference value of presence.

備考 3. “-” 係指該項限用物質為排除項目。

Note 3: The “-” indicates that the restricted substance corresponds to the exemption.



www.zebra.com

