

dji POCKET 2

Benutzerhandbuch v1.0 2020.10

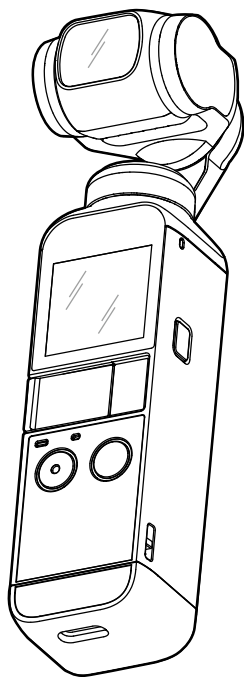

Stichwortsuche

Such nach Stichwörtern wie „Akku“ oder „Installieren“, um das entsprechende Thema zu finden. Wenn du dieses Dokument mithilfe des Adobe Acrobat Readers geöffnet hast, drück die Tastenkombination Strg+F (Windows) oder Command+F (macOS), um eine Suche zu starten.

Themensuche

Das Inhaltsverzeichnis bietet eine Liste mit allen verfügbaren Themen. Klick auf ein Thema, um diesen Abschnitt aufzurufen.

Dieses Dokument ausdrucken

Dieses Dokument unterstützt Drucken mit hoher Auflösung.

Hinweise zur Verwendung dieses Benutzerhandbuchs

Legende

 Wichtig

 Hinweise und Tipps

Vor dem ersten Gebrauch lesen

Lies die folgenden Dokumente vor der Verwendung des DJI Pocket 2

1. Benutzerhandbuch
2. Kurzanleitung
3. Haftungsausschluss und Sicherheitsvorschriften

Es wird empfohlen, alle Tutorial-Videos auf der offiziellen DJI™ Website (www.dji.com/pocket-2) anzusehen und vor dem ersten Gebrauch den Haftungsausschluss und die Sicherheitsrichtlinien zu lesen. Stell sicher, dass du vor dem ersten Gebrauch die Kurzanleitung durchgelesen hast. Für weitere Informationen kannst du dich auf dieses Benutzerhandbuch beziehen.

Die DJI Mimo App herunterladen

Scann den QR-Code auf der rechten Seite oder such im App Store bzw. auf Google Play nach DJI Mimo.



 Die Android-Version von DJI Mimo ist mit Android 7.0 und höher kompatibel. Die iOS-Version von DJI Mimo ist mit iOS 11.0 und höher kompatibel.

Inhalt

Hinweise zur Verwendung dieses Benutzerhandbuchs	2
Legende	2
Vor dem ersten Gebrauch lesen	2
Die DJI Mimo App herunterladen	2
Einführung	4
Übersicht	4
Aktivierung des DJI Pocket 2	5
Bedienung	5
Tasten und Funktionen	5
Den Gimbal manuell anpassen	6
Bedienung des Touchscreens	6
Fotos und Videos speichern	8
Beschreibung der Status-LEDs	9
DJI Mimo App	9
Laden des DJI Pocket 2	11
Aktualisieren der Firmware	12
Pflege und Wartung	12
Aufbewahrung des DJI Pocket 2	12
Hinweise zur Verwendung	12
Anhang	13
Technische Daten	13
Austausch der abnehmbaren Basis	14
Verwendung des DJI Pocket 2 Mini-Steuerknüppels	15
Weiteres Zubehör verwenden	15
Informationen zum Kundenservice	16

Einführung

Der DJI Pocket 2 ist eine handgeführte Gimbal-Kamera, welche Mobilität und Stabilität in einem Gerät vereint. Sie schießt scharfe 64 MP-Fotos und nimmt stabilisierte Videos mit bis zu 4K/60fps auf. Der integrierte Touchscreen zeigt eine Liveansicht der Kamera und erlaubt die Steuerung der Kamera und des Gimbals. Erstell die perfekte Aufnahme mit intelligenten Funktionen, wie ActiveTrack, Zoom, Panorama, Zeitraffer sowie HDR-Video und profitier von der hohen Tonaufnahmequalität mit vier Mikrofonen, welche Windgeräusche effektiv reduzieren. Verbind den DJI Pocket 2 mit einem Handy und DJI Mimo entweder kabellos* oder per Adapter. Die App kann auch verwendet werden, um Videos in professioneller Qualität zu erzeugen und um Videos direkt im Story-Modus auf den sozialen Medien zu teilen.

Zubehör, wie der Mini-Steuerknüppel, der Allzweckgriff, der Funkmikrofonsender, das Mikro-Stativ, die Stativbefestigung (1/4-Zoll) und die Weitwinkellinse lassen sich zusammen mit dem DJI Pocket 2 einsetzen, um noch mehr Funktionalität zu erhalten.

* Der Allzweckgriff ist für die kabellose Verbindung mit DJI Mimo notwendig.

Übersicht

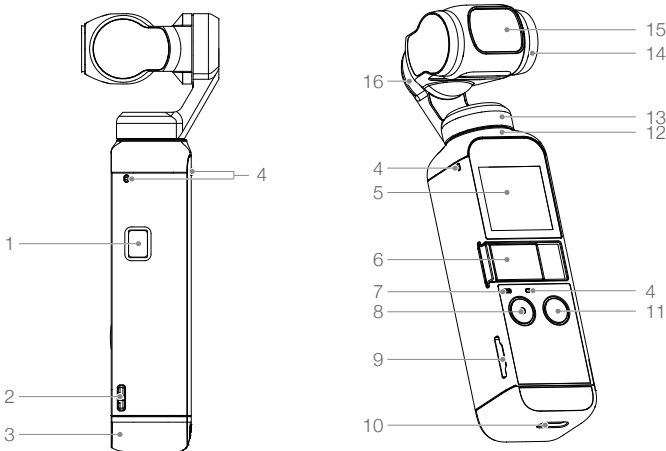

- | | |
|---|-----------------------------|
| 1. Netztaaste | 9. microSD-Kartensteckplatz |
| 2. Schlaufe für Tragebänder | 10. USB-C-Anschluss |
| 3. Abnehmbare Basis | 11. Funktionstaste |
| 4. Mikrofon* | 12. Kühlkörper |
| 5. Touchscreen | 13. Schwenkmotor |
| 6. Universalschnittstelle (mit Abdeckung) | 14. Neigemotor |
| 7. Status-LED | 15. Kamera |
| 8. Auslöser/Aufnahme-Taste | 16. Rollmotor |

* Für eine optimale Tonqualität blockier während der Videoaufzeichnungen bitte NICHT die Mikrofonöffnungen.

Aktivierung des DJI Pocket 2

Bei der erstmaligen Verwendung des DJI Pocket 2, muss dieser über DJI Mimo aktiviert werden. Beachte bitte folgende Schritte zur Aktivierung.

1. Zum einschalten die Netztaaste gedrückt halten.
2. Entfernen die Abdeckung der Universalschnittstelle.
3. Einen Lightning oder USB-C Smartphone-Adapter verwenden, um sich mit dem DJI Pocket 2 zu verbinden.
4. Starte die DJI Mimo App und folge den Anweisungen auf dem Bildschirm, um den DJI Pocket 2 zu aktivieren.

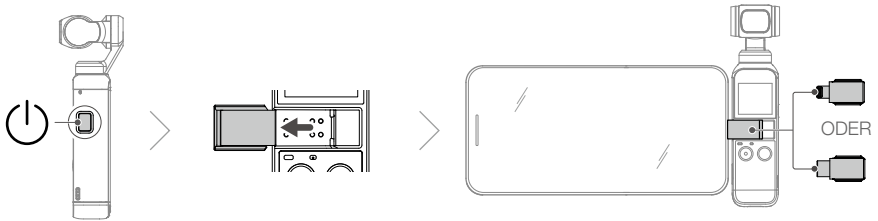

⚠ Berühr den Gimbal NICHT, wenn er gerade eingeschaltet wird. Dies kann zu einer Leistungsbeeinträchtigung des Gimbals führen.

Bedienung

Tasten und Funktionen

Netztaaste

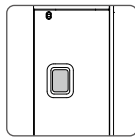

Zum ein- oder ausschalten die Netztaaste für eine Sekunde gedrückt halten.

Funktionstaaste

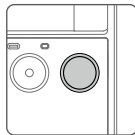

In der Kameraansicht einmal drücken, um zwischen dem Foto- und Videomodus zu wechseln. Zweimal drücken, um den Gimbal neu zu zentrieren. Dreimal drücken, um zwischen der normalen Ansicht und dem Selfie-Modus zu wechseln. Zum vollständigen sperren des Gimbals gedrückt halten. Dadurch folgt die Ausrichtung der Kamera nicht den Drehbewegungen des Griffs. Dieser Modus wird für Szenarien empfohlen, in denen sich das Motiv geradlinig ohne abrupte Bewegungen fortbewegt.

Wenn der DJI Pocket 2 ausgeschaltet ist, drück die Funktionstaaste einmal kurz, um ihn einzuschalten.

In den Einstellungen des Touchscreens drück die Funktionstaaste einmal, um auf die vorherige Seite zurückzukehren.

Auslöser/Aufnahme-Taste

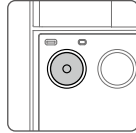

In der Kameraansicht die Auslöser/Aufnahme-Taste einmal drücken, um ein Foto aufzunehmen oder die Videoaufnahme zu starten bzw. zu stoppen.

Drück die Taste in den Einstellungen einmal, um zur Kameraansicht zurückzukehren.

Während der Aufnahme, drücken und gedrückt halten, um die Aufnahme zu pausieren.

Den Gimbal manuell anpassen

Der Neigungswinkel des DJI Pocket 2 lässt sich manuell anpassen.

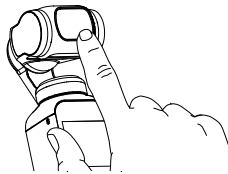

• Im Motionlapse kann auch der Winkel des Schwenks manuell angepasst werden.



• Fass das Objektiv der Kamera NICHT an. Andernfalls, kann die Bildqualität durch Fingerabdrücke oder Schmutz beeinträchtigt sein.



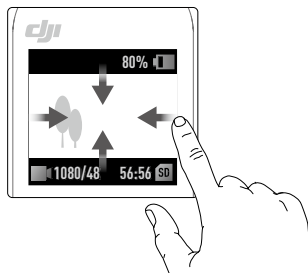

Bedienung des Touchscreens

Nachdem der DJI Pocket 2 eingeschaltet wurde, zeigt der Touchscreen die Kameraansicht mit Informationen zum Aufnahmemodus, Akkustand und zur microSD-Karte an.















Nach oben Wischen

Auf dem Touchscreen nach oben Wischen, um die Gimbal-Einstellungen zu öffnen.

1.  Neu zentrieren: Antippen, um den Gimbal neu zu zentrieren.
2.  Kamerawechsel: Antippen, um die Kamera zwischen der Ausrichtung nach vorne und nach hinten zu wechseln.
3.  Schnelles Folgen /  Langsames Folgen: Antippen, um zwischen schnellem und langsamen Folgen zu wechseln.
 - a. Beim schnellen Folgen reagiert der Gimbal schneller, die Bewegungen sind jedoch abrupt. Wird für Szenarien empfohlen, welche schnelle Übergänge benötigen.
 - b. Beim langsamen Folgen reagiert der Gimbal langsamer, aber die Bewegungen sind flüssiger.
4.  Folgen / Neigen gesperrt / FPV:
 - a. Folgen: Die Schwenk- und Neigeachsen folgen dem Griff, während die Rollachse waagrecht bleibt. Dieser Modus eignet sich für die meisten Szenarien.
 - b. Neigen gesperrt: Nur die Schwenkachse folgt. Die Neigeachse ist gesperrt und die Rollachse bleibt waagrecht. Dieser Modus eignet sich für Szenarien bei denen die Kameraposition zwischen hoch und niedrig wechselt.
 - c. FPV: Schwenk-, Neige- und Rollachse folgen. Dieser Modus eignet sich für Szenarien in denen die Position der Kamera ständig rotiert und weniger Stabilität vorherrscht.







Nach unten Wischen

Auf dem Touchscreen nach unten Wischen, um die Einstellungen zu öffnen. Nach links oder rechts Wischen, um die Systemeinstellungen, Glamour-Effekte, Pro-Einstellungen, 16MP/64MP-Einstellungen und die Gimbal Neige-/Zoom-Steuerung aufzurufen.



1.  Gimbal Neige-Steuerung/Zoom-Steuerung: Tippe auf , um das Neigen des Gimbals zu steuern und auf , um den Zoom zu steuern.
2.  Systemeinstellungen
 - a.  Bildschirmeinstellungen: Das Symbol antippen, um zwischen Vollbild- und 16:9-Anzeige zu wechseln.
 - b.  Speicher: Zeigt die verbleibende Kapazität der microSD-Karte an. Antippen, um zu öffnen und Formatierung antippen, um die microSD-Karte zu formatieren.
 - c.  FT (Selfie): Antippen, um FT (Selfie) zu aktivieren bzw. zu deaktivieren. Mit aktiviertem FT (Selfie) wird FaceTrack automatisch aktiviert, wenn die Kamera auf den Anwender zeigt und ein Gesicht erkannt wird.
 - d.  Zubehör: Zeigt Informationen über angeschlossenes DJI Pocket 2 Zubehör an.
 - e.  Kalibrierung: Antippen, um den Gimbal zu kalibrieren. Die Kalibrierung dient der Reduzierung des Abdriftens aufgrund von Bedienfehlern oder magnetischen Störungen in der Nähe. Stell den DJI Pocket 2 auf einer stabilen und flachen Oberfläche ab und berühre ihn während der Kalibrierung nicht.
 - f.  Anti-Flimmer: Antippen, um die Flimmeranpassung den örtlichen Vorgaben anzupassen.
 - g.  Tastentöne: Antippen, um die Tastentöne zu aktivieren bzw. zu deaktivieren.
 - h.  Mehr: Zurücksetzen auf Standardeinstellungen, Sprache ändern und Geräteinformationen einsehen, wie Firmware-Version, Seriennummer und Akkuinformationen.
3.  Glamour-Effekte: Antippen, um die Glamour-Effekte an- bzw. auszuschalten. Aktivier Glamour-Effekte, um deine Fotos oder Videos zu verschönern.
4. **64MP / 16MP** Pixel Einstellungen: Antippen, um zwischen High-Pixel (16 MP) und Ultra High-Pixel (64 MP) zu wechseln. Die Auswahl ist aktiv, sobald der Aufnahmemodus aufgerufen wurde.
5. **PRO PRO** Pro-Einstellungen: Antippen, um den Pro-Modus zu aktivieren. In der Kameraansicht in der oberen linken Ecke Pro antippen, um die Einstellungen, wie Format, Weißabgleich oder Belichtungsparameter anzupassen.

Nach links Wischen

Wisch auf dem Bildschirm nach links, um die Einstellungen für den Aufnahmemodus aufzurufen, und wisch nach oben oder unten, um den gewünschten Aufnahmemodus auszuwählen.

1.  Panorama: Nach links Wischen, um zwischen 180°, 3x3 und Sphärenpanorama zu wechseln (in Kürze verfügbar).
2.  Foto: Nach links Wischen, um das Bildverhältnis und den Countdown einzustellen.
3.  Video: Nach links Wischen, um die Videoauflösung und die Bildrate festzulegen.
4.  HDR-Video: Antippen, um den HDR-Video-Modus auszuwählen (Benötigt mindestens Firmware-Version v1.01)
5.  Zeitlupe: Nach links Wischen, um die Geschwindigkeit zu überprüfen.
6.  Zeitraffer: Nach links Wischen und dann nach oben bzw. unten, um zwischen Zeitraffer, Motionlapse und Hyperlapse zu wählen. Auf das Symbol in der Kameraansicht tippen, um die Dauer und das Intervall von Zeitraffer und Motionlapse einzustellen. Für den Hyperlapse lässt sich die Geschwindigkeit und Auflösung festlegen. Tippe zum Bestätigen der neuen Einstellungen auf OK. Um Motionlapse zu starten, richte die Kamera auf den Startpunkt und tippe dann auf das Symbol. Richte die Kamera als nächstes auf den Endpunkt und tippe erneut auf das Symbol.

Nach rechts Wischen

Nach oben oder unten Wischen, um durch die Fotos und Videos zu blättern. Antippen, um Videos wiederzugeben und  antippen, um mehrere Videos und Fotos auszuwählen. Nach rechts Wischen, um Favoriten hinzuzufügen () oder Fotos und Videos zu löschen ().

Doppelt antippen

Wenn du dich im Foto-, Video- oder Zeitlupe-Modus befindest, tippe zweimal auf den Touchscreen, um ActiveTrack zu aktivieren. FaceTrack wird automatisch aktiviert, sobald ein Gesicht erkannt wird und wenn die Kamera zum Anwender hin zeigt. Drück die Funktionstaste oder tippe auf den Touchscreen, um ActiveTrack zu verlassen.



- ActiveTrack wird in den folgenden Szenarien deaktiviert: Im FPV-Modus bei 4K/60fps, bei der kabellosen Verbindung mit DJI Mimo und im Video-Modus bei 4K mit 48/50/60 fps, wenn im Video-Modus die hohe Qualität bei 4K mit 30 fps gesetzt wurde und in der 8-fachen Zeitlupe.
- Bei Verbindung mit DJI Mimo wird der Touchscreen ausgeschaltet und kann nicht verwendet werden.

Fotos und Videos speichern

Das von DJI Pocket 2 aufgenommene Material lässt sich auf einer microSD-Karte speichern (nicht enthalten). Es ist eine microSD-Speicherkarte mit UHS-I Geschwindigkeitsklasse 3 erforderlich, da die hohen Lese- und Schreibgeschwindigkeiten dieser Karten auch für Videodaten mit hohen Auflösungen und Bitraten geeignet sind. Setz die microSD-Karte wie gezeigt in den microSD-Kartensteckplatz ein.

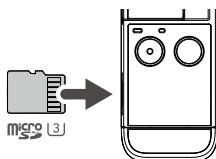

Beschreibung der Status-LEDs

Blinkfolge	Beschreibung
Blinkt dreimal schnell rot	Der Akkustand ist niedrig und das Gerät wird jeden Moment ausgeschaltet.
Blinkt abwechselnd rot und grün	Firmware wird aktualisiert
Leuchtet kontinuierlich rot	Die Temperatur ist zu hoch
Blinkt langsam rot	Videoaufnahme
Blinkt gelb	Keine Seriennummer
Leuchtet kontinuierlich gelb	Gerät nicht aktiviert
Leuchtet kontinuierlich grün	Normaler Betrieb bei eingesetzter microSD-Karte
Blinkt „X“-mal grün („X“ entspricht der Zeit des Countdowns)	Intervall-Countdown

DJI Mimo App

Startseite



1. Kameraansicht: Antippen, um die Kameraansicht zu öffnen.
2. Academy: Antippen, um sich Video-Tutorials und Handbücher anzusehen.
3. KI-Editor: Antippen, um Videos auszuwählen und zu bearbeiten. Der KI-Editor bearbeitet Videos automatisch mit Musik und Übergängen, welche sich direkt teilen lassen.
4. DJI Support: Antippen, um die offizielle Seite des DJI Kundenservice zu öffnen.
5. Forum: Antippen, um das offizielle DJI Forum zu besuchen.
6. Startseite: Antippen, um zum Startbildschirm zurückzukehren.
7. Bearbeiten: Antippen, um das von DJI Pocket 2 aufgenommene Material zu bearbeiten oder um aufgenommenes Material des Mobilgeräts zu importieren und zu bearbeiten.
8. Profil: Ein DJI-Konto registrieren oder mit einem bestehenden Konto anmelden. Zeigt erstellte Werke und Einstellungen an und ermöglicht die Verbindung zum DJI Store.

Kameraansicht



Die Anzeige der Kameraansicht kann je nach Aufnahmemodus unterschiedlich sein. Diese Anzeige dient nur als Referenz.

Zum Fokussieren und Messen auf den Touchscreen tippen. Um ActiveTrack zu nutzen, zieh auf dem Bildschirm eine Box um das Zielmotiv und der DJI Pocket 2 folgt diesem. Bei FaceTrack erkennt der DJI Pocket 2 automatisch Gesichter und folgt dem Zielmotiv.

1. Startseite

: Antippen, um zum Startbildschirm zurückzukehren.

2. Akkustand

: Zeigt den aktuellen Akkustand des DJI Pocket 2.

3. microSD-Karteninformation

: Zeigt entweder die verbleibende Anzahl möglicher Fotoaufnahmen an oder die verbleibende Aufnahmedauer für Videos entsprechend des aktuellen Aufnahmemodus.

4. Story

: Antippen, um eine Story-Vorlage auszuwählen.

5. Kamerawechsel

: Antippen, um die Ausrichtung des Gimbal nach vorne oder nach hinten zu wechseln.

6. Neu zentrieren

: Antippen, um den Gimbal neu zu zentrieren.

7. Aufnahmetaste

: Antippen, um ein Foto aufzunehmen oder die Videoaufnahme zu starten bzw. zu stoppen.

8. Aufnahmemodus

Scrollen, um den Aufnahmemodus auszuwählen. Wähle zwischen Story, Panorama, Foto, Video, HDR-Video, Zeitlupe, Zeitraffer und Motionlapse (in Zeitraffer-Einstellungen aktiviert).

9. Gimbal-Einstellungen

: Wählt langsames Folgen oder schnelles Folgen aus und ermöglicht die Auswahl zwischen Neigen Gesperrt, Folgen und FPV-Modus.

10. Wiedergabe

: Antippen, um sich die Vorschau von Fotos und Videos direkt nach der Aufnahme anzusehen.

11. Virtueller Steuerknüppel

: Beweg den virtuellen Steuerknüppel nach links und rechts, um die Schwenkachse zu steuern, und nach oben und unten, um die Neigungsachse zu steuern.

12. Einstellungen

: Wähle Basis- oder Pro-Modus für den ausgewählten Aufnahmemodus. Verschiedene Parameter lassen sich in den unterschiedlichen Aufnahmemodi einstellen. Der Video-Modus wird unten als Beispiel verwendet:

a. Videoeinstellungen

Basis: Rasterlinien, FT (Selfie), und Anti-Flimmer stehen zur Verfügung.

Pro: Sobald Pro aktiviert wurde, stehen weitere Einstellungen zur Verfügung, wie Fokusmodus, Weißabgleich, Überbelichtungswarnung, Histogramm und Toneinstellungen (z.B. Verstärkung des Lautstärkepegels).

b. Gimbal- und Griffesinstellungen

Den Gimbal kalibrieren und die einfache Gimbal-Steuerung aktivieren bzw. deaktivieren. Aktivier die einfache Gimbal-Steuerung, um die Neige- und Schwenkachsen mit einem virtuellen Steuerknüppel zu steuern. Deaktivieren, um die Neige- und Schwenkachse über zwei separate Steuerknüppel zu steuern.

c. Allgemeine Einstellungen

Zeigt den Gerätenamen, die Geräteseriennummer, Informationen zur Version an und ermöglicht die Formatierung der microSD-Karte.

13. Glamour-Effekte

 : Antippen, um die Glamour-Effekte an- bzw. auszuschalten. Aktivier Glamour-Effekte, um deine Fotos oder Videos zu verschönern.

14. Zoom

 : Antippen und ziehen, um den Zoomfaktor festzulegen.

15. Qualität

 : Antippen, um die Auflösung, Bildrate, und Bildqualität festzulegen.

DJI Pocket 2 aufladen

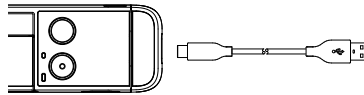

Um den DJI Pocket 2 zu laden, verbinde den USB-C-Anschluss über das mitgelieferte Netzkabel mit einen USB-Netzadapter (nicht enthalten). Der Akku ist vollständig aufgeladen, wenn die Status-LED ausgeht. Der Akkustand wird auf dem Touchscreen angezeigt, nachdem der DJI Pocket 2 eingeschaltet wurde.

Ladezeit: Ca. 1 Stunde und 13 Minuten (bei Verwendung eines USB-Netzadapters mit 5 V / 2 A).

Die Status-LED zeigt den Akkustand während des Ladevorgangs an. Weitere Informationen findest du in der nachstehenden Tabelle.

Blinkfolge	Akkustand
Blinkt grün	0 - 24 %
Blinkt zweimal grün	25 - 49 %
Blinkt dreimal grün	50 - 74 %
Blinkt viermal grün	75 - 99 %
Leuchtet sechs Sekunden lang grün und geht dann aus	100 %



- Ein USB-Ladegerät mit 5 V / 2 A wird für einen optimalen Ladevorgang empfohlen.
- Stell sicher, dass der DJI Pocket 2 in einer Umgebung aufgeladen wird, in der die Temperatur zwischen 5 °C und 60 °C beträgt. Aus Sicherheitsgründen beschränkt der DJI Pocket 2 bei Temperaturen zwischen 45 °C und 60 °C den Ladestrom. Unter diesen Bedingungen kann der DJI Pocket 2 nicht vollständig aufgeladen werden.

Aktualisieren der Firmware

Die Firmware des DJI Pocket 2 muss über DJI Mimo aktualisiert werden. Wenn eine neue Firmware zur Verfügung steht, wird ein Hinweis angezeigt. Folge den Anweisungen auf dem Bildschirm, um die Firmware zu aktualisieren.

- ⚠ • Zur Aktualisierung der Firmware wird eine microSD-Karte benötigt.
- Stell sicher, dass der Akku des DJI Pocket 2 mindestens einen Stand von 15% aufweist, bevor die Firmware aktualisiert wird.

Pflege und Wartung

Aufbewahrung des DJI Pocket 2

Bewahr die Smartphone-Adapter in der Schutzhülle auf. Leg den ausgeschalteten und sich im Aufbewahrungsmodus befindlichen DJI Pocket 2 mit dem microSD-Kartensteckplatz nach oben in die Schutzhülle, damit er zum Transport und zur Aufbewahrung besser geschützt ist.

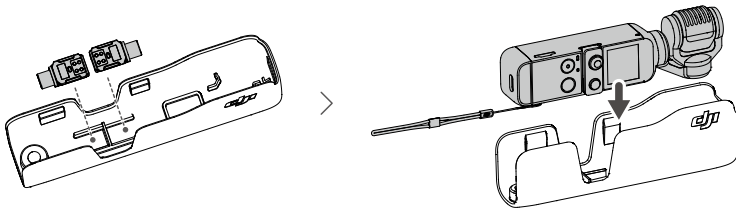

- ⚠ • Um unnötigen Schäden am Gimbal vorzubeugen stell bitte sicher, dass der DJI Pocket 2 ordnungsgemäß in die Schutzhülle eingelegt wird.

Hinweise zur Verwendung

1. Die Komponenten des DJI Pocket 2 sind empfindlich, sie können bei Zusammenstößen beschädigt werden und führen möglicherweise dazu, dass der Gimbal Fehlfunktionen aufweist.
2. Stell sicher, dass der Gimbal nicht blockiert ist, wenn der DJI Pocket 2 eingeschaltet wird.
3. Der DJI Pocket 2 ist nicht wasserfest. Verwende KEINE flüssigen Reinigungsmittel. Verwende ein weiches, trockenes Tuch zur Reinigung des DJI Pocket 2.
4. Halt den DJI Pocket 2 von Sand und Staub fern und schütz damit die Sensoren und Motoren.
5. Wenn der DJI Pocket 2 nicht verwendet wird, bitte die Abdeckung zum Schutz der Universalschnittstelle anbringen. Berühr die Universalschnittstelle nicht während des Betriebs, da diese heiß werden kann.
6. Deck den Wärmeabfuhrbereich des DJI Pocket 2 NICHT ab und berühr diesen NICHT, da er während des Betriebs möglicherweise sehr heiß sein kann. Der DJI Pocket 2 beendet die Aufnahme, sobald er sich überhitzt.
7. Stell sicher, dass du den DJI Pocket 2 und dein Smartphone fest in den Händen hältst, wenn du den Smartphone-Adapter verwendest, um dein Smartphone und den DJI Pocket 2 zu verbinden.

Anhang

Technische Daten

Allgemeines

Name	DJI Pocket 2
Modell	OT-210
Abmessungen	124,7 × 38,1 × 30 mm
Gewicht	117 g
Eingangsspannung / Stromstärke	5 V / 2 A oder 5 V / 1 A

Gimbal

Winkelschwingungsbe- reich	±0,005°
Steuerbarer Bereich	Schwenken: -230° bis +70°, Rollen: ±45°, Neigen: -100° bis +50°
Mechanischer Bereich	Schwenken: -250° bis +90°, Rollen: ±90°, Neigen: -180° bis +70°
Max. steuerbare Geschwindigkeit	120°/s
Stabilisierung	3 Achsen

Kamera

Sensor	1/1,7 Zoll CMOS, Effektive Pixel: 64 Megapixel
Objektiv	Sichtfeld: 93°, f/1.8 (Entspricht im 35 mm Äquivalent einer Brennweite von 20 mm)
ISO	Foto: 100 – 6400 (16 MP), 100 – 3200 (64 MP) Video: 100 – 6400 Zeitlupe: 100 – 3200
Elektronische Verschlusszeit	1/8000 - 8 s
Maximale Bildgröße	9216×6912
Fotomodi	Einzelaufnahme, Countdown, Panorama
Videoauflösung	4K Ultra HD: 3840×2160 24/25/30/48/50/60 fps 2,7K: 2720×1530 24/25/30/48/50/60 fps Full HD: 1920×1080 24/25/30/48/50/60 fps
Videomodi	Video/HDR-Video/Zeitraffer/Zeitlupe (Videoauflösung: 1080p 120/240 fps)
Max. Video Bitrate	100 MBit/s
Unterstützte Dateiformate	FAT32 (≤32 GB) / exFAT (>32 GB)
Fotoformate	JPEG / DNG
Videoformate	MP4 (MPEG-4 AVC/H.264)

Kompatible SD-Speicherkarten

Max. 256 GB SDHC/SDXC UHS-I Geschwindigkeitsklasse 1 oder UHS-I Geschwindigkeitsklasse 3 microSD
 Wir empfehlen die folgenden microSD-Karten:
 Samsung EVO Plus 32 GB UHS-I Geschwindigkeitsklasse 1 microSDHC,
 Samsung Pro 64 GB UHS-I Geschwindigkeitsklasse 3 microSDXC,
 Samsung Pro Endurance 64 GB UHS-I Geschwindigkeitsklasse 1 microSDXC,
 Samsung Evo Plus 64 GB UHS-I Geschwindigkeitsklasse 3 microSDXC,
 SanDisk Extreme 16/32 GB UHS-I Geschwindigkeitsklasse 3 microSDHC,
 SanDisk Extreme Plus 128 GB V30 A1 UHS-I Geschwindigkeitsklasse 3 microSDXC,
 SanDisk Extreme Pro 64 GB V30 A1 UHS-I Geschwindigkeitsklasse 3 microSDXC,
 Lexar 633X 32 GB UHS-I Geschwindigkeitsklasse 1 microSDHC.

Betriebstemperatur 0 °C bis 40 °C

Audioausgang 48 KHz, AAC

Akku

Typ LiPo

Kapazität 875 mAh

Energie 6,738 Wh

Spannung 7,7 V

Max. Ladespannung 8,8 V

Ladetemperaturbereich 5 °C bis 60 °C

Betriebstemperatur 0 °C bis 40 °C

Akkulaufzeit 2 Stunden 20 Minuten (Dieser Wert wurde unter Laborbedingungen mit der Aufnahme bei 1080p 24 fps ermittelt und gilt nur als Referenz)

Ladezeit 1 Stunde und 13 Minuten (bei Wendung eines USB-Ladegeräts mit 5 V / 2 A)

App

App DJI Mimo

Austausch der abnehmbaren Basis

Die abnehmbare Basis lässt sich, wie dargestellt nach unten abziehen und durch die mitgelieferte DJI Pocket 2 Stativbefestigung (1/4-Zoll) ersetzen.

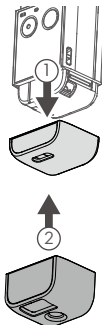

Verwendung des DJI Pocket 2 Mini-Steuerknüppels

Der mitgelieferte DJI Pocket 2 Mini Steuerknüppel lässt sich zur Steuerung der Gimbal-Bewegungen und des Zooms verwenden. Scann den QR-Code oder lies das Benutzerhandbuch auf der offiziellen DJI Website (www.dji.com/pocket-2).

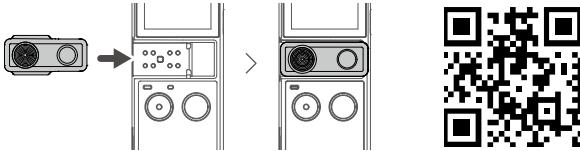

Weiteres Zubehör verwenden

Zubehörliste	Abbildung
DJI Pocket 2 Allzweckgriff	<p>The diagram shows the universal grip being attached to the bottom of the camera. A circular arrow labeled '1' indicates the rotation of the grip, and an upward arrow labeled '2' shows it being pushed onto the camera's base.</p>
DJI Funkmikrofon-Sender	<p>The diagram shows the wireless microphone transmitter being connected to the camera. A power button icon with an upward arrow labeled '1' indicates the power button, and a microphone icon with a signal wave indicates the microphone. The transmitter is shown next to the camera's microphone input.</p>
DJI Pocket 2 Mikrostativ	<p>The diagram shows the micro tripod being attached to the camera. A circular arrow labeled '1' indicates the rotation of the tripod legs, and an upward arrow labeled '2' shows the tripod being pushed onto the camera's base.</p>

DJI Pocket 2 Weitwinkelobjektiv

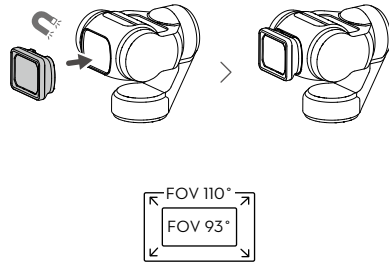

Verstauen des DJI Pocket 2 und anderen Zubehörs

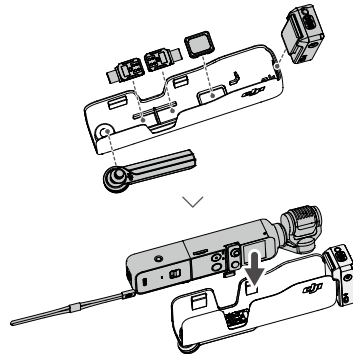

Scann den QR-Code oder lies das entsprechende Benutzerhandbuch auf der offiziellen DJI Website (www.dji.com/pocket-2).



Informationen zum Kundenservice

Besuch www.dji.com/support, um mehr über die Kundendienststrichtlinien, den Reparaturservice und unseren Support zu erfahren.

Änderungen vorbehalten.

Die aktuelle Version kannst du hier herunterladen
www.dji.com/pocket-2

OSMO ist ein Warenzeichen von DJI OSMO.
Copyright © 2020 DJI OSMO. Alle Rechte vorbehalten.