

Smart Signage-Benutzerhandbuch (Nach Modell)

In diesem Handbuch finden Sie Informationen über Ihr Smart Signage, einschließlich der unterstützten Typen und Produktspezifikationen nach Modell.

QBR (QB43R QB49R QB50R QB55R QB65R QB75R QB85R QB98R)

QER (QE82R)

QMR (QM32R QM43R QM49R QM50R QM55R QM65R QM75R QM85R)

QMR-T (QM32R-T QM43R-T QM55R-T)

Farbe und Aussehen des Geräts sind geräteabhängig, und jederzeitige Änderungen am Inhalt des Handbuchs zum Zweck der Leistungssteigerung sind vorbehalten.

Die empfohlene Verwendungsdauer pro Tag bei den QBR-Modellen (außer QB98R), den QM32R-Modellen und den QER-Modellen beträgt weniger als 16 Stunden.

Wenn das Gerät länger als 16 Stunden pro Tag verwendet wird, erlischt möglicherweise die Garantie.

Für Reparaturen an Ihrem Gerät fallen Gebühren an, wenn:

- (a) auf Ihren Wunsch ein Techniker zu Ihnen geschickt wird, aber es wird festgestellt, dass kein Defekt des Geräts vorliegt (d. h. wenn das Benutzerhandbuch nicht gelesen wurde).
- (b) Sie das Gerät in eine Reparaturwerkstatt bringen, aber es wird festgestellt, dass kein Defekt des Geräts vorliegt (d. h. wenn das Benutzerhandbuch nicht gelesen wurde).

Die Höhe eventuell anfallender Gebühren wird Ihnen vor dem Besuch eines Technikers mitgeteilt.

Inhaltsverzeichnis

Vorbereitung

Überprüfen des Lieferumfangs	3
Bauteile	4
QM32R/Q*43R/Q*49R/Q*50R/Q*55R/ Q*65R/Q*75R/Q*85R/QE82R/QM32R-T/ QM43R-T/QM55R-T	4
QB98R	5
Schloss für den Diebstahlschutz	6
Anschlüsse	7
Q*43R/Q*49R/Q*50R/Q*55R/Q*65R/ Q*75R/Q*85R/QE82R	7
QM32R	8
QB98R	9
QM32R-T	10
QM43R-T/QM55R-T	11
Steuerungsmenü	12
Administratormenü (Unterstützte Modelle: QMR-T)	13
Sicherheitshinweise für den Transport des Bildschirms	14
Vor dem Aufstellen des Geräts (Installationshandbuch)	15
Kippwinkel und Drehung	15
Lüftung	15
Montieren der Wandhalterung	16
Vorbereitende Arbeiten	16
Montieren der Wandhalterung	16
Spezifikationen des Wandhalterungskits (VESA)	17

Einen Touchscreen-Monitor verwenden (Unterstützte Modelle: QMR-T)

Touchscreen-Monitor	18
Vor Inbetriebnahme des Geräts bitte Folgendes beachten:	18
Anschließen des Touch Overlays	18
Anschließen des Touchscreen-Monitors	19
Anschließen an einen PC	19
An einem Laptop oder Tablet anschließen	19
Konfigurieren der Einstellungen für den Touchscreen-Monitor	20
Kalibrierung	20

Technische Daten

Allgemein	22
Voreingestellter Timing-Modi	24

Anhang

Lizenz	25
--------	----

Kapitel 01

Vorbereitung

Überprüfen des Lieferumfangs

✎ Wenn Komponenten fehlen, wenden Sie sich an den Anbieter, bei dem Sie das Gerät gekauft haben.

✎ Das Aussehen der Komponenten kann von den dargestellten Bildern abweichen.

✎ Ein Standfuß ist nicht im Lieferumfang enthalten. Er kann separat erworben werden.

✎ Der RS232C-Adapter kann zur Verbindung mit einem anderen Monitor über ein D-SUB-Kabel (9-polig) vom Typ RS232C verwendet werden.

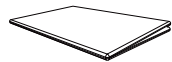

Kurzanleitung zur Konfiguration



Garantiekarte
(nicht überall verfügbar)



Erklärungen zur Einhaltung
gesetzlicher Vorschriften



Netzkabel

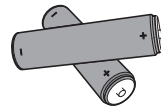

Batterien (AAA x 2)
(nicht überall verfügbar)



Fernbedienung

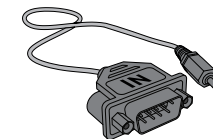

RS232C-Adapter



KABELHALTERUNG
(Unterstützte Modelle: Q*65R,
Q*75R, Q*85R, QB98R, QE82R)



Halter-Ring x 4
(Unterstützte Modelle: Q*43R,
Q*49R, Q*50R, Q*55R, Q*65R,
Q*75R, QM43R-T, QM55R-T)

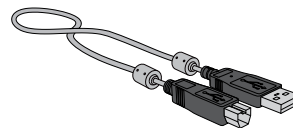

TOUCH OUT-Kabel x 2
(Unterstützte Modelle: QMR-T)

Bauteile

QM32R/Q*43R/Q*49R/Q*50R/Q*55R/
Q*65R/Q*75R/Q*85R/QE82R/QM32R-T/
QM43R-T/QM55R-T

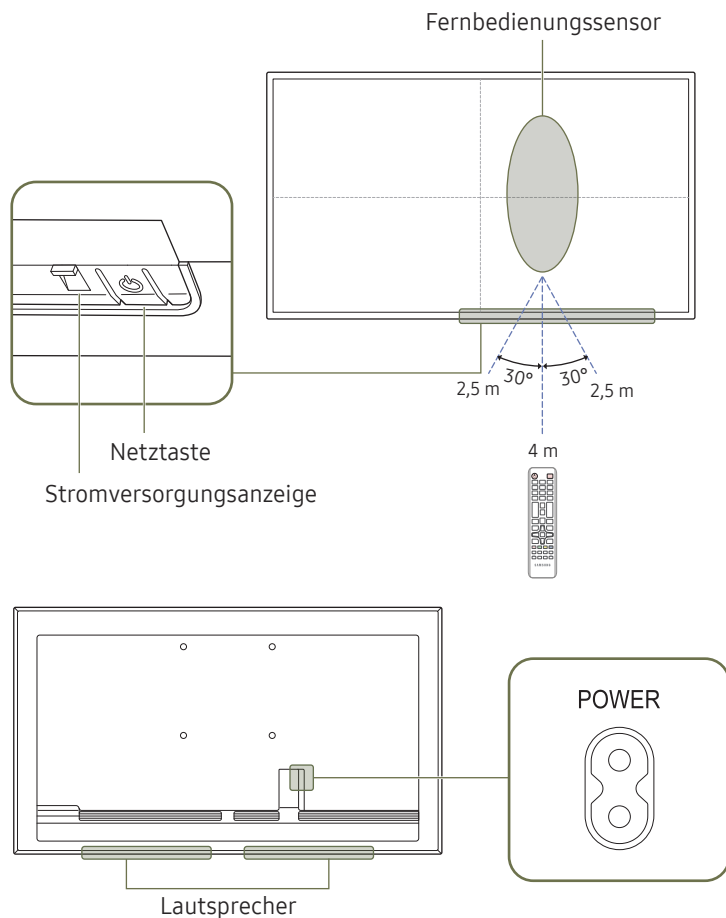

Die Farbe und Form von Teilen können sich von diesen Darstellungen unterscheiden. Unangekündigte Änderungen der technischen Daten des Geräts zum Zweck der Qualitätssteigerung sind vorbehalten.

Bauteile	Beschreibung
Fernbedienungssensor	Drücken Sie auf eine Taste auf der Fernbedienung, während Sie auf den Sensor an der Vorderseite des Geräts zielen, um die entsprechende Funktion auszuführen. Wenn Sie andere Anzeigen im gleichen Bereich wie die Fernbedienung dieses Geräts verwenden, kann es passieren, dass die anderen Anzeigen versehentlich damit bedient werden.
Netztaaste	Ein- bzw. Ausschalten des Produkts.

Verwenden Sie die Fernbedienung in einer Entfernung bis maximal 2,5 oder 4 m vom Fühler am Gerät und in einem Winkel von 30° nach rechts und links.

Um die Leistung des IR-Empfängers zu verbessern, schließen Sie ein externes IR-Kabel (separat erhältlich) an den IR IN-Anschluss an.

QB98R

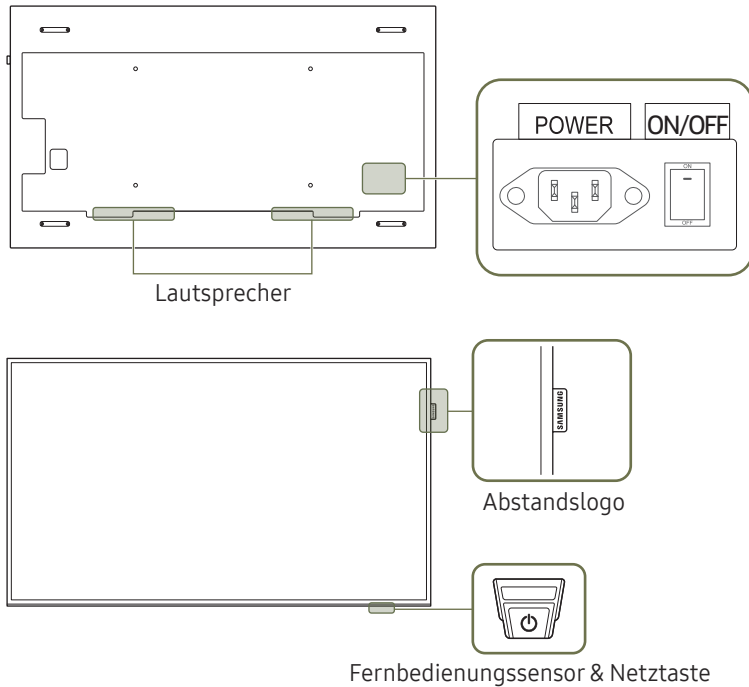

Die Farbe und Form von Teilen können sich von diesen Darstellungen unterscheiden. Unangekündigte Änderungen der technischen Daten des Geräts zum Zweck der Qualitätssteigerung sind vorbehalten.

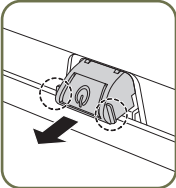
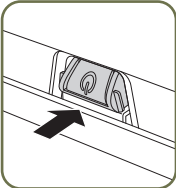
Bauteile	Beschreibung
Abstandslogo	Ziehen Sie nicht gewaltsam an dem Abstandslogo, weil es abreißen oder abbrechen könnte.
Fernbedienungssensor	<p>Drücken Sie auf eine Taste auf der Fernbedienung, während Sie auf den unteren Rand der Produktvorderseite zielen, um die Funktion auszuführen. Der Fernbedienungssensor befindet sich am unteren Rand des Produkts.</p> <p> Wenn Sie andere Anzeigen im gleichen Bereich wie die Fernbedienung dieses Geräts verwenden, kann es passieren, dass die anderen Anzeigen versehentlich damit bedient werden.</p>
Netztaste	 <p>Um den Fernbedienungs-/Ökosensor verwenden zu können, müssen Sie sicherstellen, dass die Schiebe-Ein/Aus-Taste über die Unterseite des Produkts herausragt.</p>
	 <p>Um die Ein/Aus-Taste verwenden zu können, müssen Sie sicherstellen, dass die Schiebe-Ein/Aus-Taste nicht über die Unterseite des Produkts herausragt.</p>

Verwenden Sie die Fernbedienung in einer Entfernung bis maximal 7 oder 10 m vom Fühler am Gerät und in einem Winkel von 30° nach rechts und links.

Um die Leistung des IR-Empfängers zu verbessern, schließen Sie ein externes IR-Kabel (separat erhältlich) an den IR IN-Anschluss an.

Schloss für den Diebstahlschutz

- ✎ Durch das Schloss für den Diebstahlschutz können Sie das Gerät sogar im öffentlichen Bereich sicher verwenden.
- ✎ Die Form und Verriegelungsmethode des Schlosses hängen vom jeweiligen Hersteller ab. Informationen zur richtigen Anwendung des Diebstahlschutzes entnehmen Sie bitte der Bedienungsanleitung.
- ✎ Die folgenden Abbildungen dienen nur als Referenz. Reale Situationen können sich von den in den Abbildungen gezeigten unterscheiden.
- ✎ Unterstütztes Modell: QB98R

So schließen Sie die Verriegelung für den Diebstahlschutz ab:

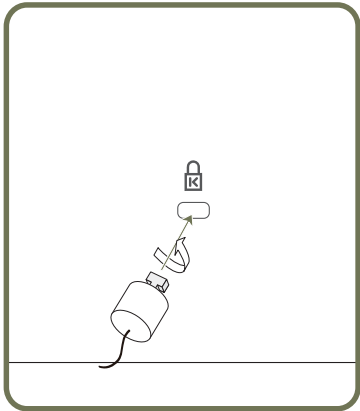

- 1 Befestigen Sie das Kabel Ihrer Verriegelung für den Diebstahlschutz an einem schweren Objekt wie z. B. einem Schreibtisch.
- 2 Führen Sie das eine Ende des Kabels durch die Schleife am anderen Ende.
- 3 Setzen Sie die Verriegelung in den Steckplatz des Schlosses für den Diebstahlschutz an der Rückseite des Geräts ein.
- 4 Verriegeln Sie das Schloss.
 - Eine Verriegelung für den Diebstahlschutz ist gesondert erhältlich.
 - Informationen zur richtigen Anwendung des Diebstahlschutzes entnehmen Sie bitte der Bedienungsanleitung.
 - Verriegelungen für den Diebstahlschutz können im Elektronikfachhandel oder online gekauft werden.

Anschlüsse

Q*43R/Q*49R/Q*50R/Q*55R/Q*65R/ Q*75R/Q*85R/QE82R

Die Farbe und Form von Teilen können sich von diesen Darstellungen unterscheiden. Unangekündigte Änderungen der technischen Daten des Geräts zum Zweck der Qualitätssteigerung sind vorbehalten.

QB43R / QB49R / QB50R /
QB55R / QB65R / QB75R /
QB85R

QE82R

QM43R / QM49R / QM50R /
QM55R / QM65R / QM75R /
QM85R

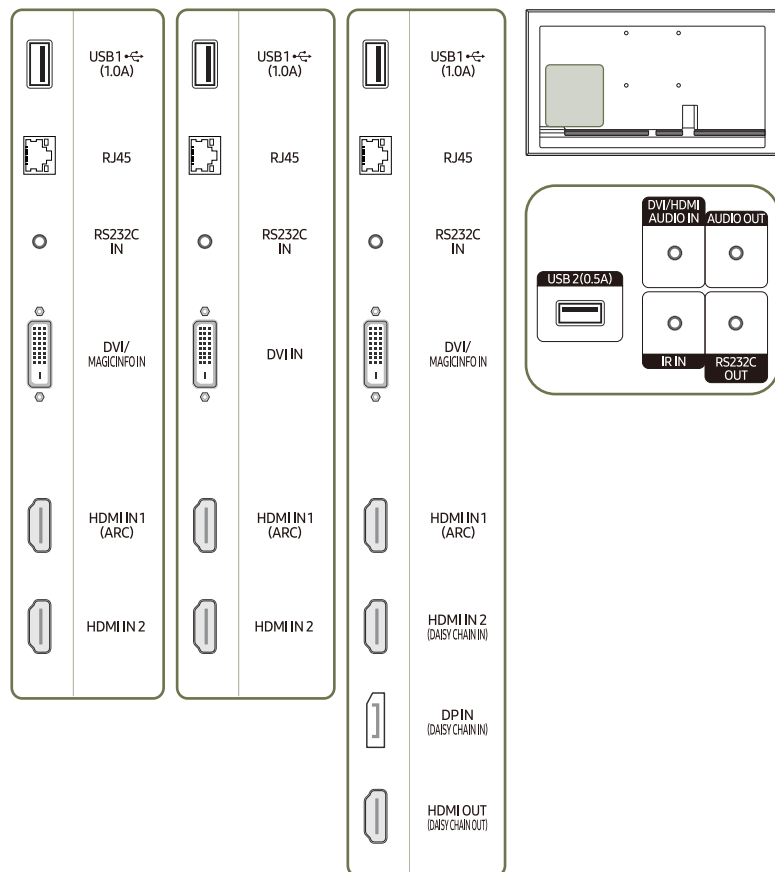



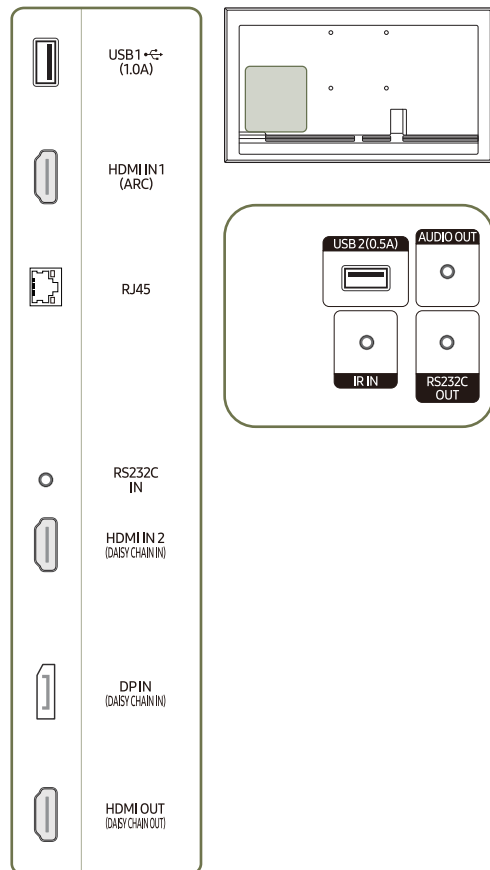

Anschluss	Beschreibung
USB1 (1.0A)	Zum Anschluss eines USB-Speichergeräts. Die USB-Anschlüsse am Gerät sind für einen konstanten Strom von maximal 1,0A ausgelegt. Bei einer Überschreitung des Maximalwerts funktionieren die USB-Anschlüsse möglicherweise nicht.
RJ45	Zur Verbindung mit MDC und dem Internet über ein LAN-Kabel. (10/100 Mbit/s) Verwenden Sie ein Cat 7-Kabel (STP*-Typ) für die Verbindung. *Shielded Twist Pair.
RS232C IN	Zur Verbindung mit MDC über einen RS232C-Adapter.
DVI/MAGICINFO IN	DVI IN: Anschließen an ein externes Gerät mit Hilfe eines DVI- oder HDMI-DVI-Kabels. MAGICINFO IN: Zum Anschluss an eine Netzwerkbox unter Verwendung eines DP-DVI-Kabels für die Verwendung von Magicinfo.
DVI IN	
HDMI IN 1 (ARC)	
HDMI IN 2	Anschließen an ein externes Gerät mit Hilfe eines HDMI- oder HDMI-DVI-Kabels.
HDMI IN 2 (DAISY CHAIN IN)	<ul style="list-style-type: none"> Anschließen an ein externes Gerät mit Hilfe eines HDMI- oder HDMI-DVI-Kabels. Zum Anschluss eines anderen Geräts über ein DP-Kabel.
DP IN (DAISY CHAIN IN)	Zum Anschluss eines PCs über ein DP-Kabel.
HDMI OUT (DAISY CHAIN OUT)	Zum Anschluss eines anderen Geräts über ein DP-Kabel.
USB 2(0.5A)	Zum Anschluss eines USB-Speichergeräts. Die USB-Anschlüsse am Gerät sind für einen konstanten Strom von maximal 0,5A ausgelegt. Bei einer Überschreitung des Maximalwerts funktionieren die USB-Anschlüsse möglicherweise nicht.
DVI/HDMI AUDIO IN	Nimmt Ton von einem Quellgerät über ein Audiokabel auf.
AUDIO OUT	Gibt Ton an ein Audiogerät über ein Audiokabel aus.
IR IN	Zur Verbindung mit einem externen IR-Kabel, das Signale von der Fernbedienung erhält.
RS232C OUT	Zur Verbindung mit MDC über einen RS232C-Adapter.

QM32R

 Die Farbe und Form von Teilen können sich von diesen Darstellungen unterscheiden. Unangekündigte Änderungen der technischen Daten des Geräts zum Zweck der Qualitätssteigerung sind vorbehalten.



Anschluss	Beschreibung
USB 1  (1.0A)	Zum Anschluss eines USB-Speichergeräts.  Die USB-Anschlüsse am Gerät sind für einen konstanten Strom von maximal 1,0A ausgelegt. Bei einer Überschreitung des Maximalwerts funktionieren die USB-Anschlüsse möglicherweise nicht.
HDMI IN 1 (ARC)	Anschließen an ein externes Gerät mit Hilfe eines HDMI- oder HDMI-DVI-Kabels.
RJ45	Zur Verbindung mit MDC und dem Internet über ein LAN-Kabel. (10/100 Mbit/s)  Verwenden Sie ein Cat 7-Kabel (STP*-Typ) für die Verbindung. *Shielded Twist Pair.
RS232C IN	Zur Verbindung mit MDC über einen RS232C-Adapter.
HDMI IN 2 (DAISY CHAIN IN)	<ul style="list-style-type: none"> Anschließen an ein externes Gerät mit Hilfe eines HDMI- oder HDMI-DVI-Kabels. Zum Anschluss eines anderen Geräts über ein DP-Kabel.
DP IN (DAISY CHAIN IN)	Zum Anschluss eines PCs über ein DP-Kabel.
HDMI OUT (DAISY CHAIN OUT)	Zum Anschluss eines anderen Geräts über ein DP-Kabel.
USB 2 (0.5A)	Zum Anschluss eines USB-Speichergeräts.  Die USB-Anschlüsse am Gerät sind für einen konstanten Strom von maximal 0,5A ausgelegt. Bei einer Überschreitung des Maximalwerts funktionieren die USB-Anschlüsse möglicherweise nicht.
AUDIO OUT	Gibt Ton an ein Audiogerät über ein Audiokabel aus.
IR IN	Zur Verbindung mit einem externen IR-Kabel, das Signale von der Fernbedienung erhält.
RS232C OUT	Zur Verbindung mit MDC über einen RS232C-Adapter.

QB98R

Die Farbe und Form von Teilen können sich von diesen Darstellungen unterscheiden. Unangekündigte Änderungen der technischen Daten des Geräts zum Zweck der Qualitätssteigerung sind vorbehalten.

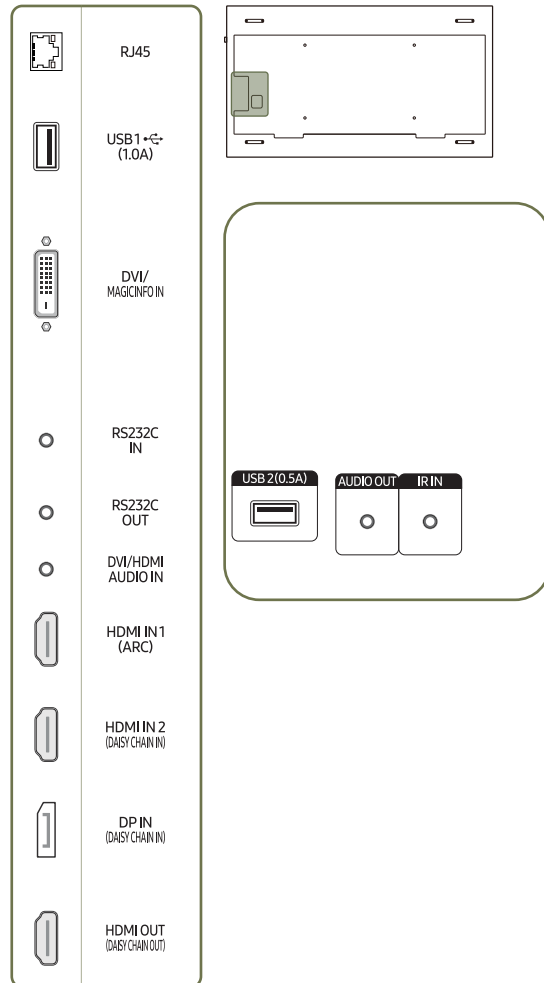



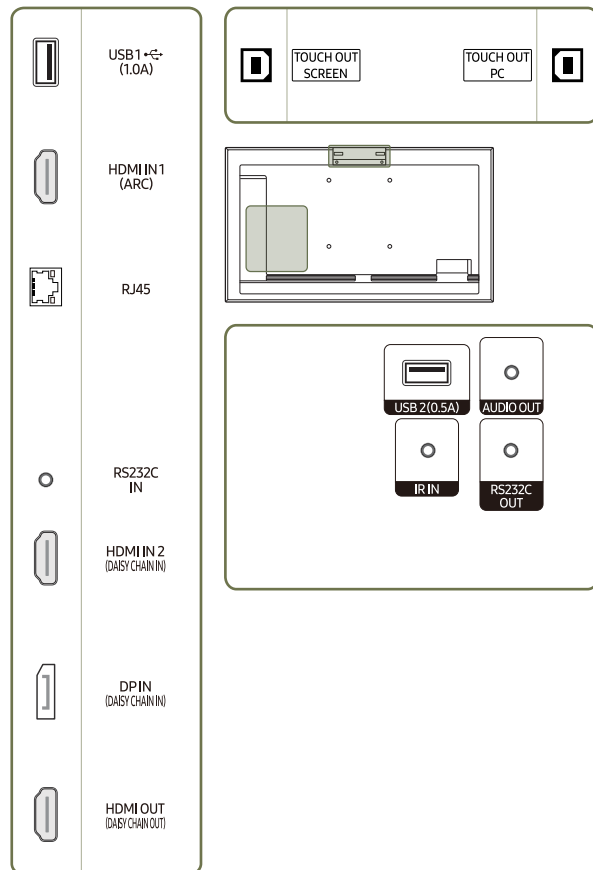

Anschluss	Beschreibung
RJ45	Zur Verbindung mit MDC und dem Internet über ein LAN-Kabel. (10/100 Mbit/s) Verwenden Sie ein Cat 7-Kabel (STP*-Typ) für die Verbindung. *Shielded Twist Pair.
USB1 (1.0A)	Zum Anschluss eines USB-Speichergeräts. Die USB-Anschlüsse am Gerät sind für einen konstanten Strom von maximal 1,0A ausgelegt. Bei einer Überschreitung des Maximalwerts funktionieren die USB-Anschlüsse möglicherweise nicht.
DVI/MAGICINFO IN	DVI IN: Anschließen an ein externes Gerät mit Hilfe eines DVI- oder HDMI-DVI-Kabels. MAGICINFO IN: Zum Anschluss an eine Netzwerkbox unter Verwendung eines DP-DVI-Kabels für die Verwendung von Magicinfo.
RS232C IN	Zur Verbindung mit MDC über einen RS232C-Adapter.
RS232C OUT	Zur Verbindung mit MDC über einen RS232C-Adapter.
DVI/HDMI AUDIO IN	Nimmt Ton von einem Quellgerät über ein Audiokabel auf.
HDMI IN 1 (ARC)	Anschließen an ein externes Gerät mit Hilfe eines HDMI- oder HDMI-DVI-Kabels.
HDMI IN 2 (DAISY CHAIN IN)	<ul style="list-style-type: none"> Anschließen an ein externes Gerät mit Hilfe eines HDMI- oder HDMI-DVI-Kabels. Zum Anschluss eines anderen Geräts über ein DP-Kabel.
DP IN (DAISY CHAIN IN)	Zum Anschluss eines PCs über ein DP-Kabel.
HDMI OUT (DAISY CHAIN OUT)	Zum Anschluss eines anderen Geräts über ein DP-Kabel.
USB 2(0.5A)	Zum Anschluss eines USB-Speichergeräts. Die USB-Anschlüsse am Gerät sind für einen konstanten Strom von maximal 0,5A ausgelegt. Bei einer Überschreitung des Maximalwerts funktionieren die USB-Anschlüsse möglicherweise nicht.
AUDIO OUT	Gibt Ton an ein Audiogerät über ein Audiokabel aus.
IR IN	Zur Verbindung mit einem externen IR-Kabel, das Signale von der Fernbedienung erhält.

QM32R-T

 Die Farbe und Form von Teilen können sich von diesen Darstellungen unterscheiden. Unangekündigte Änderungen der technischen Daten des Geräts zum Zweck der Qualitätssteigerung sind vorbehalten.



Anschluss	Beschreibung
USB 1  (1.0A)	Zum Anschluss eines USB-Speichergeräts oder TOUCH OUT-Kabels.  Die USB-Anschlüsse am Gerät sind für einen konstanten Strom von maximal 1,0A ausgelegt. Bei einer Überschreitung des Maximalwerts funktionieren die USB-Anschlüsse möglicherweise nicht.
HDMI IN 1 (ARC)	Anschließen an ein externes Gerät mit Hilfe eines HDMI- oder HDMI-DVI-Kabels.
RJ45	Zur Verbindung mit MDC und dem Internet über ein LAN-Kabel. (10/100 Mbit/s)  Verwenden Sie ein Cat 7-Kabel (STP*-Typ) für die Verbindung. *Shielded Twist Pair.
RS232C IN	Zur Verbindung mit MDC über einen RS232C-Adapter.
HDMI IN 2 (DAISY CHAIN IN)	<ul style="list-style-type: none"> Anschließen an ein externes Gerät mit Hilfe eines HDMI- oder HDMI-DVI-Kabels. Zum Anschluss eines anderen Geräts über ein DP-Kabel.
DP IN (DAISY CHAIN IN)	Zum Anschluss eines PCs über ein DP-Kabel.
HDMI OUT (DAISY CHAIN OUT)	Zum Anschluss eines anderen Geräts über ein DP-Kabel.
USB 2 (0.5A)	Zum Anschluss eines USB-Speichergeräts oder TOUCH OUT-Kabels.  Die USB-Anschlüsse am Gerät sind für einen konstanten Strom von maximal 0,5A ausgelegt. Bei einer Überschreitung des Maximalwerts funktionieren die USB-Anschlüsse möglicherweise nicht.
AUDIO OUT	Gibt Ton an ein Audiogerät über ein Audiokabel aus.
IR IN	Zur Verbindung mit einem externen IR-Kabel, das Signale von der Fernbedienung erhält.
RS232C OUT	Zur Verbindung mit MDC über einen RS232C-Adapter.
TOUCH OUT SCREEN	Stellen Sie die Verbindung mit einem USB-Port des Produkts her, um die Touch-Funktion zu verwenden.
TOUCH OUT PC	Stellen Sie die Verbindung mit einem USB-Port an einem PC her, um die Touch-Funktion zu verwenden.

QM43R-T/QM55R-T

Die Farbe und Form von Teilen können sich von diesen Darstellungen unterscheiden. Unangekündigte Änderungen der technischen Daten des Geräts zum Zweck der Qualitätssteigerung sind vorbehalten.

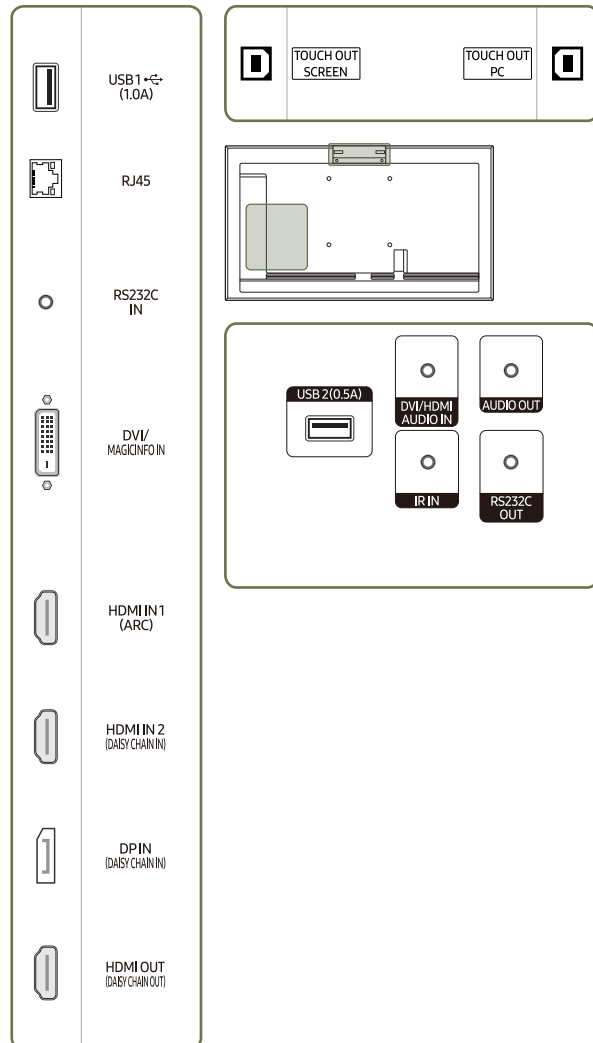



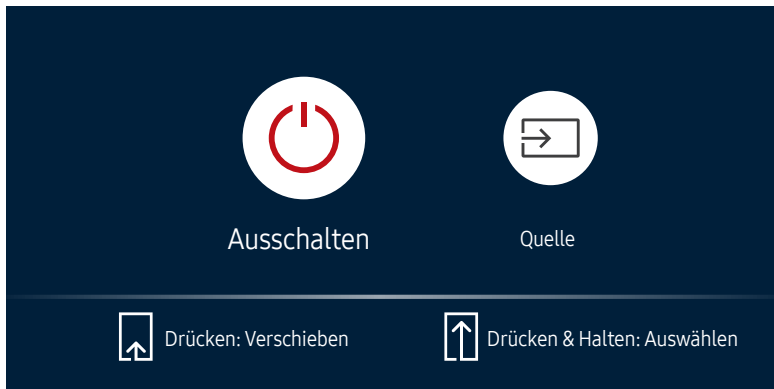

Anschluss	Beschreibung
USB 1 (1.0A)	Zum Anschluss eines USB-Speichergeräts oder TOUCH OUT-Kabels. Die USB-Anschlüsse am Gerät sind für einen konstanten Strom von maximal 1,0A ausgelegt. Bei einer Überschreitung des Maximalwerts funktionieren die USB-Anschlüsse möglicherweise nicht.
RJ45	Zur Verbindung mit MDC und dem Internet über ein LAN-Kabel. (10/100 Mbit/s) Verwenden Sie ein Cat 7-Kabel (STP*-Typ) für die Verbindung. *Shielded Twist Pair.
RS232C IN	Zur Verbindung mit MDC über einen RS232C-Adapter.
DVI/MAGICINFO IN	DVI IN: Anschließen an ein externes Gerät mit Hilfe eines DVI- oder HDMI-DVI-Kabels. MAGICINFO IN: Zum Anschluss an eine Netzwerkbox unter Verwendung eines DP-DVI-Kabels für die Verwendung von Magicinfo.
HDMI IN 1 (ARC)	Anschließen an ein externes Gerät mit Hilfe eines HDMI- oder HDMI-DVI-Kabels.
HDMI IN 2 (DAISY CHAIN IN)	<ul style="list-style-type: none"> Anschließen an ein externes Gerät mit Hilfe eines HDMI- oder HDMI-DVI-Kabels. Zum Anschluss eines anderen Geräts über ein DP-Kabel.
DP IN (DAISY CHAIN IN)	Zum Anschluss eines PCs über ein DP-Kabel.
HDMI OUT (DAISY CHAIN OUT)	Zum Anschluss eines anderen Geräts über ein DP-Kabel.
USB 2(0.5A)	Zum Anschluss eines USB-Speichergeräts oder TOUCH OUT-Kabels. Die USB-Anschlüsse am Gerät sind für einen konstanten Strom von maximal 0,5A ausgelegt. Bei einer Überschreitung des Maximalwerts funktionieren die USB-Anschlüsse möglicherweise nicht.
DVI/HDMI AUDIO IN	Nimmt Ton von einem Quellgerät über ein Audiokabel auf.
AUDIO OUT	Gibt Ton an ein Audiogerät über ein Audiokabel aus.
IR IN	Zur Verbindung mit einem externen IR-Kabel, das Signale von der Fernbedienung erhält.
RS232C OUT	Zur Verbindung mit MDC über einen RS232C-Adapter.
TOUCH OUT SCREEN	Stellen Sie die Verbindung mit einem USB-Port des Produkts her, um die Touch-Funktion zu verwenden.
TOUCH OUT PC	Stellen Sie die Verbindung mit einem USB-Port an einem PC her, um die Touch-Funktion zu verwenden.

Steuerungsmenü

- Die Ein/Aus-Taste (⏻) befindet sich auf der Unterseite des Produkts.
- Wenn Sie die Ein/Aus-Taste auf dem Produkt drücken, während das Produkt eingeschaltet ist, wird das Steuerungsmenü geöffnet.











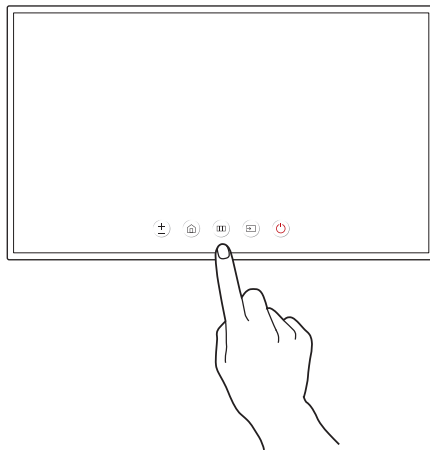

Punkte	Beschreibung
 Ausschalten	Schalten Sie das Gerät aus. <ul style="list-style-type: none">Drücken Sie bei angezeigtem Steuerungsmenü-Bildschirm kurz auf die Ein/Aus-Taste, um den Cursor auf  Ausschalten zu bewegen und drücken und halten Sie die Ein/Aus-Taste gedrückt, um das Gerät auszuschalten.
 Quelle	Zur Auswahl der angeschlossenen Eingangsquelle. <ul style="list-style-type: none">Drücken Sie bei angezeigtem Steuerungsmenü-Bildschirm kurz auf die Ein/Aus-Taste, um den Cursor auf  Quelle zu bewegen und drücken und halten Sie die Ein/Aus-Taste gedrückt, um den Eingangsquellen-Bildschirm anzuzeigen.Drücken und halten Sie bei angezeigtem Eingangsquellen-Bildschirm die Ein/Aus-Taste gedrückt, um zur gewünschten Eingangsquelle umzuschalten.

- Die Ein/Aus-Taste kann nur für **Ausschalten** und **Quelle** verwendet werden.
- Um den Steuerungsmenü-Bildschirm zu verlassen, warten Sie 3 Sekunden oder länger, ohne die Ein/Aus-Taste zu drücken.

Administratormenü (Unterstützte Modelle: QMR-T)

- Wenn Sie den Bildschirm berühren und halten, während das Gerät eingeschaltet ist, wird das Administratormenü angezeigt.
- Wenn die Touchscreen-Steuerung nicht verfügbar ist, verwenden Sie die Fernbedienung, um **System** → **Touch-Steuer.** → **Touch-Steuer.** aufzurufen und wählen Sie **Ein** aus dem OSD-Menü aus.
- Wenn das Administratormenü nicht angezeigt wird, verwenden Sie die Fernbedienung, um **System** → **Touch-Steuer.** → **Administrator-Menü sperren** aufzurufen und wählen Sie **Aus** aus dem OSD-Menü aus.
- Dieses Menü wird nicht angezeigt, wenn ein Touch-Modus an einem angeschlossenen PC verwendet wird.



Tasten	Beschreibung
 Lautstärke	Lautstärke anpassen. <ul style="list-style-type: none"> Wählen Sie im Administratormenü  Lautstärke aus.
 Start	Start -Bildschirm aufrufen. <ul style="list-style-type: none"> Wählen Sie im Administratormenü  Start aus.
 Menü	Öffnet das OSD-Menü. Wählen Sie zum Ändern von Einstellungen ein Menüelement aus. <ul style="list-style-type: none"> Wählen Sie im Administratormenü  Menü aus.
 Quelle	Zur Auswahl der angeschlossenen Eingangsquelle. Wählen Sie aus der angezeigten Liste mit Eingangsquellen eine Eingangsquelle aus. <ul style="list-style-type: none"> Wählen Sie im Administratormenü  Quelle aus.
 Ein/Aus	Schalten Sie das Gerät aus. <ul style="list-style-type: none"> Wählen Sie im Administratormenü  Ein/Aus aus.

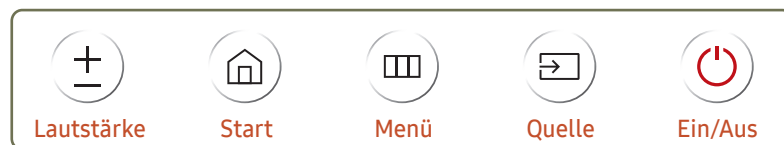

Sicherheitshinweise für den Transport des Bildschirms

 Farbe und Aussehen können je nach Modell unterschiedlich sein.

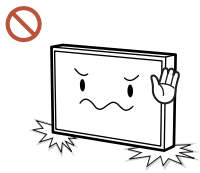

Stellen Sie das Gerät nicht wie in der Abbildung gezeigt auf. Der Bildschirm ist zerbrechlich und kann beschädigt werden.

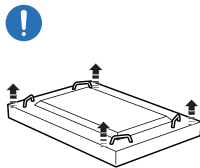

Legen Sie das Gerät wie in der Abbildung gezeigt auf den Boden. (Sie können hierzu die Verpackung unterlegen).

 Unterstützte Modelle: 85 Zoll oder größer

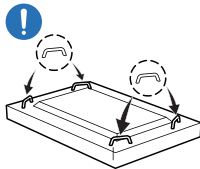

Halten Sie das Gerät beim Transport an den Griffen auf der Rückseite.

 Unterstützte Modelle: 85 Zoll oder größer

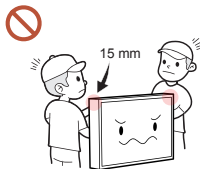

Halten Sie beim Greifen des Geräts einen Mindestabstand von 15 mm zur Vorderseite ein.

Vor dem Aufstellen des Geräts (Installationshandbuch)

Um Verletzungen zu vermeiden, muss das Gerät gemäß den Installationsanweisungen fest mit dem Boden/der Wand verbunden werden.

- Stellen Sie sicher, dass die Wandbefestigung von einem zugelassenen Installateur angebracht wird.
- Andernfalls könnte das Gerät herunterfallen und Verletzungen verursachen.
- Bringen Sie ausschließlich die angegebene Wandbefestigung an.

Kippwinkel und Drehung

Wenden Sie sich für weitere Einzelheiten an das Samsung-Kundendienstcenter.

- Das Gerät kann bis zu einem Winkel von 15° gegenüber der senkrechten Wandfläche gekippt werden.
- Um das Produkt im Portraitmodus zu verwenden, drehen Sie im Uhrzeigersinn bis die Stromversorgungsanzeige (A oder B) so positioniert ist wie unten abgebildet.

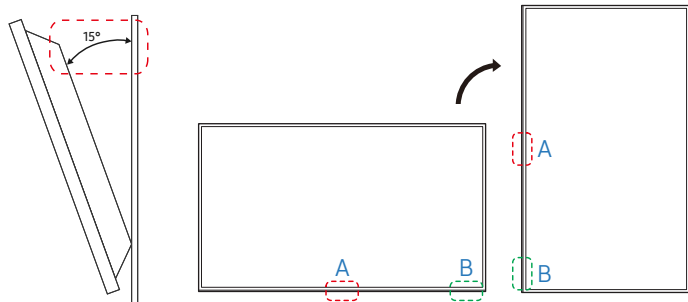

Verwenden Sie dieses Modell nicht, wenn es an einer Decke, einem Boden oder einem Tisch angebracht werden soll.

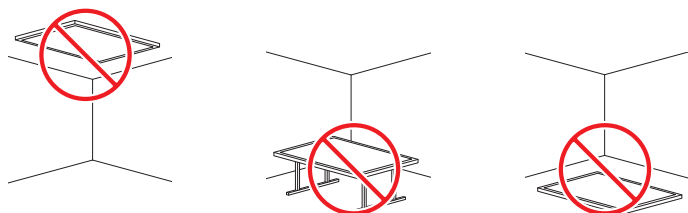

Lüftung

Wenden Sie sich für weitere Einzelheiten an das Samsung-Kundendienstcenter.

Montage an einer senkrechten Wand

A Mindestens 40 mm

B Umgebungstemperatur: Unter 35 °C

Wenn Sie das Gerät an einer senkrechten Wand montieren, lassen Sie mindestens 40 mm Abstand zwischen dem Gerät und der Wandfläche, damit eine ausreichende Belüftung gewährleistet ist, und stellen Sie sicher, dass die Umgebungstemperatur stets unterhalb von 35 °C liegt.

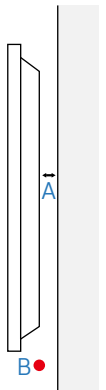

Montage an einer unregelmäßigen Wandfläche

A Mindestens 40 mm

B Mindestens 70 mm

C Mindestens 50 mm

D Mindestens 50 mm

E Umgebungstemperatur: Unter 35 °C

Wenn Sie das Gerät an einer unregelmäßigen Wandfläche montieren, lassen Sie mindestens soviel Raum zwischen dem Gerät und der Wandfläche, wie oben angegeben ist, damit ausreichende Belüftung gewährleistet ist, und stellen Sie sicher, dass die Umgebungstemperatur stets unterhalb von 35 °C liegt.

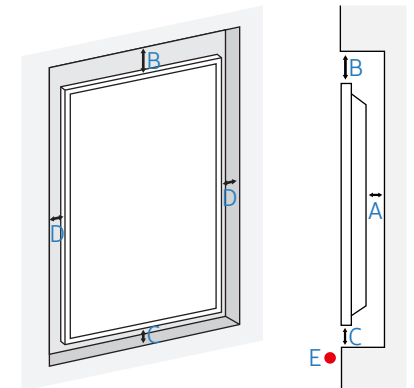

Montieren der Wandhalterung

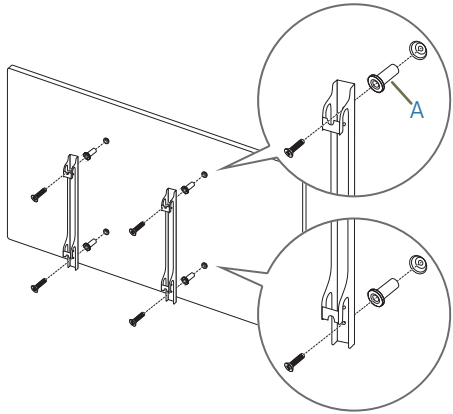

Vorbereitende Arbeiten

Verwenden Sie den Halter-Ring, um eine Wandhalterung eines anderen Herstellers zu montieren.

 Bei dem Modell QM32R-T, QB85R, QM85R und bei 82-Zoll-Modellen wird kein Halter-Ring (A) bereitgestellt.

Montieren der Wandhalterung

- Mit dem Wandhalterungskit (separat erhältlich) können Sie das Gerät an der Wand montieren.
- Das zur Verfügung gestellte Bild dient nur als Beispiel. Detaillierte Informationen zur Montage der Wandhalterung finden Sie in der Gebrauchsanweisung der Wandhalterung.
- Wir empfehlen Ihnen, die Montage der Wandhalterung von einem Handwerker durchführen zu lassen.
- Samsung ist nicht verantwortlich für jegliche Schäden am Gerät oder Verletzungen von Ihnen oder anderen Personen, wenn Sie die Wandhalterung selbst montieren.

Spezifikationen des Wandhalterungskits (VESA)

- ✎ Montieren Sie die Wandhalterung an einer massiven senkrechten Wand. Wenden Sie sich an die nächste Kundendienststelle für eine Installation des Produkts an einem anderen Wandbereich. Wenn Sie das Gerät an einer schrägen Wand montieren, kann es herunterfallen und zu schweren Verletzungen führen.

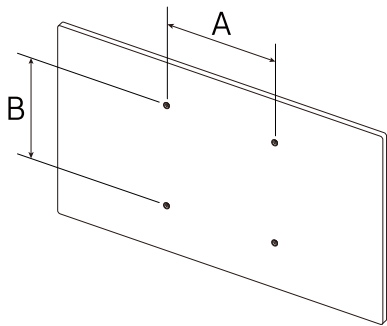

- Samsung-Wandhalterungskits enthalten eine detaillierte Montageanleitung und alle für die Montage benötigten Teile.
- Verwenden Sie keine Schrauben, die länger als die Standardlänge sind oder nicht der VESA-Standardspezifikation für Schrauben entsprechen. Zu lange Schrauben können zu Schäden im Inneren des Geräts führen.
- Bei Wandhalterungen, die nicht den VESA-Standard für Schrauben einhalten, kann die Länge der Schrauben je nach Wandbefestigungsspezifikationen variieren.
- Ziehen Sie die Schrauben nicht zu fest an. Andernfalls könnte das Produkt beschädigt werden oder herunterfallen und Verletzungen verursachen. Samsung haftet nicht für diese Art von Unfällen.
- Samsung haftet nicht für Produkt- oder Personenschäden, wenn eine Nicht-VESA- oder nicht spezifizierte Wandhalterung verwendet wird oder der Endverbraucher nicht die Montageanweisungen des Produkts befolgt.
- Montieren Sie das Gerät nicht mit einer Neigung von mehr als 15°.
- Grundsätzlich muss das Gerät von mindestens zwei Personen an der Wand befestigt werden. (Für Modelle mit 82 Zoll oder größer werden mindestens vier Personen benötigt.)
- Die Standardabmessungen für Wandmontagekits finden Sie in der Tabelle unten.

Modellname	VESA-Schraubenlochmaße (A * B) in mm	Standardschraube	Menge
QB43R / QB49R / QB50R / QB55R / QM32R / QM43R / QM49R / QM50R / QM55R / QM32R-T / QM43R-T / QM55R-T	200 × 200	M8	4
QB65R / QB75R / QM65R / QM75R	400 × 400		
QB85R / QM85R / QE82R	600 × 400		
QB98R	900 × 600		

- ✎ Montieren Sie das Wandmontagekit nicht, während das Gerät eingeschaltet ist. Dies könnte zu Verletzungen durch Stromschlag führen.

Kapitel 02

Einen Touchscreen-Monitor verwenden (Unterstützte Modelle: QMR-T)

Touchscreen-Monitor

Bedienen Sie einen PC durch Berühren des Bildschirms statt über ein Eingabegerät wie Tastatur oder Maus. Die Funktion eines Touchscreens beruht auf der Erkennung eines kurzen elektrischen Stroms, der durch Ihren Körper (eine Art Kondensator) fließt. Achten Sie beim Berühren des Bildschirms darauf, dass Sie den Bildschirm mit der Oberfläche Ihrer Fingerkuppe berühren.

Vor Inbetriebnahme des Geräts bitte Folgendes beachten:

- Achten Sie besonders darauf, dass kein elektrisch leitfähiger Stoff den Bildschirm berührt. Die Funktion des Bildschirms kann durch elektrostatische Ladungen beeinträchtigt werden.
- Drücken Sie mit Ihren Fingerspitzen nicht zu stark auf den Touchscreen. Verwenden Sie für das Drücken auf den Touchscreen keine scharfkantigen Objekte. Der Bildschirm kann durch scharfkantige Objekte beschädigt oder gar zerstört werden.
- Berühren Sie den Bildschirm nicht mit Handschuhen, unsauberen Fingern oder scharfen Gegenständen wie z. B. mit einem Kugelschreiber. Möglicherweise funktioniert der Bildschirm nicht ordnungsgemäß.
- Achten Sie besonders darauf, dass keine Feuchtigkeit mit dem Bildschirm in Berührung kommt. Möglicherweise funktioniert der Berührungssensor nicht ordnungsgemäß.
- Beim Anzeigen eines Standbilds auf dem Bildschirm über längere Zeit kann es zu Nachbildern (Beschädigung des Bildschirms) oder Fehlstellen kommen. Schalten Sie den Bildschirm aus, wenn er nicht in Gebrauch ist.

Anschließen des Touch Overlays

 Touchfunktionen werden in keinen anderen Anwendungen als dem OSD-Menü und dem Administratormenü unterstützt.

Schließen Sie das TOUCH OUT-Kabel zwischen dem Anschluss TOUCH OUT SCREEN und USB1  (1.0A) oder USB 2(0.5A) an dem Gerät an.

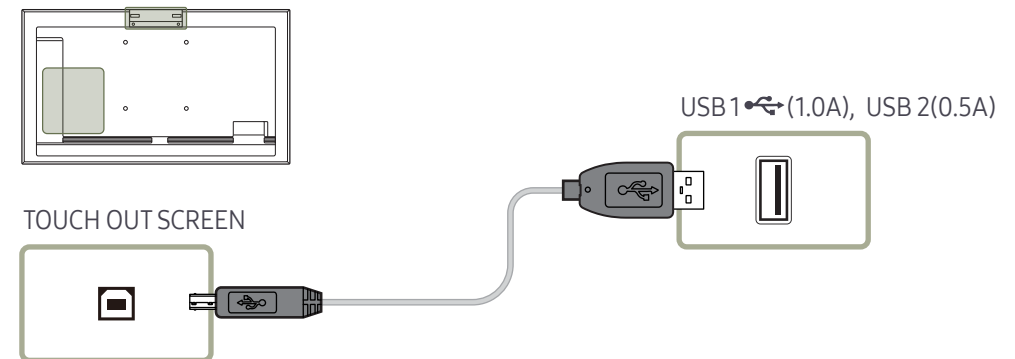

Anschließen des Touchscreen-Monitors

 Die Anschlusssteile können je nach Produkt unterschiedlich sein.

Anschließen an einen PC

1 Schließen Sie den PC über ein HDMI- oder HDMI-DVI-Kabel am Gerät an.

Geräte über ein HDMI-Kabel anschließen

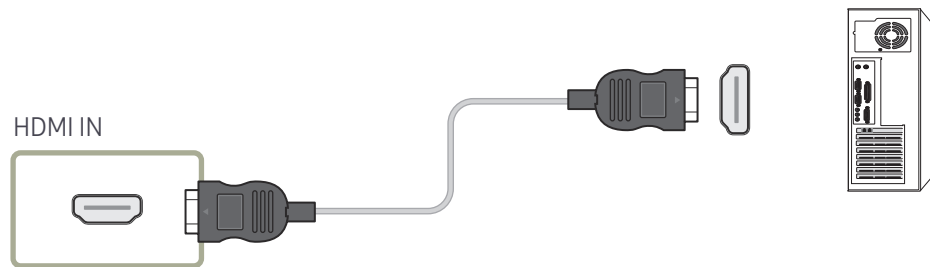

Geräte über ein HDMI-DVI-Kabel anschließen

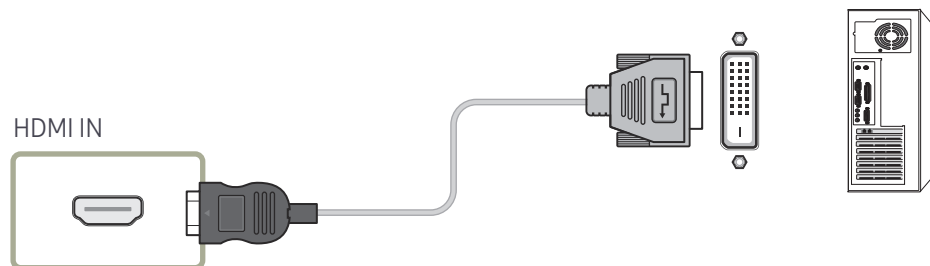

2 Verbinden Sie das Gerät und die Steckdose mit dem Netzkabel.

3 Nach dem Herstellen der Stromversorgung erkennt das Gerät automatisch die Eingangsquelle und schaltet auf diese Quelle um.

 Wenn der Bildschirm leer ist, schalten Sie das Gerät aus und wieder ein.

4 Verbinden Sie den TOUCH OUT PC-Anschluss des Geräts mit einem USB-Anschluss am PC über das TOUCH OUT-Kabel.

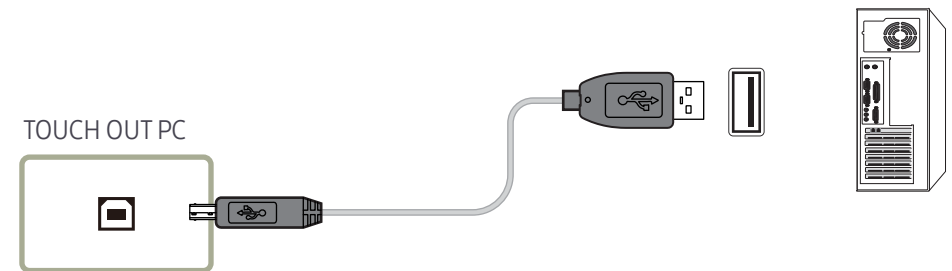

An einem Laptop oder Tablet anschließen

Ein Laptop oder ein Tablet kann auf die gleiche Weise wie ein Desktop-PC angeschlossen werden.

-  Nach dem Verbinden der Geräte ist keine Touchscreen-Steuerung möglich
- Sie müssen das HDMI- oder HDMI-DVI-Kabel anschließen, bevor Sie das TOUCH OUT-Kabel anschließen.
 - Wenn auch nach korrektem Anschluss der Kabel keine Touchscreen-Steuerung möglich ist, ziehen Sie das TOUCH OUT-Kabel ab und schließen Sie es erneut an.

Konfigurieren der Einstellungen für den Touchscreen-Monitor

Um die Touchfunktion des Geräts unter Windows verwenden zu können, öffnen Sie die **Tablet PC-Einstellungen**, und kalibrieren Sie das Gerät.

- ✎ Bevor Sie die folgenden Einstellungen konfigurieren, schließen Sie zuerst den Touchscreen-Monitor an.
- ✎ Die maximale Anzahl der Touchscreen-Monitore, die gleichzeitig angeschlossen sein können, hängt vom Betriebssystem und den Grafikkarteneinstellungen ab.
- ✎ Wenn Tablet PC-Einstellungen in der **Systemsteuerung** nicht angezeigt wird, suchen Sie unter **Systemsteuerung** durchsuchen nach **Tablet PC-Einstellungen**.
- ✎ Stellen Sie bei Verwendung in einer Konfiguration mit mehreren Bildschirmen sicher, dass Sie QMR-T als Hauptdisplay konfiguriert haben.

Kalibrierung

- ✎ Die folgenden Anleitungen gelten für Windows 8. Dieses Verfahren gilt für Windows 7, Windows 8 und für Windows 10.
- ✎ Nach einer Änderung der **Bildformat** über das OSD-Menü müssen Sie möglicherweise die Bildeinstellungen erneut kalibrieren.
- ✎ Falls während der Kalibrierung ein Fehler auftritt, öffnen Sie die **Tablet PC-Einstellungen**. Tippen Sie In der Registerkarte **Anzeige** auf **Zurücksetzen** und führen Sie die Kalibrierung erneut durch.

1 Wählen Sie auf der Registerkarte **Anzeige** unter **Konfigurieren** die Option **Einrichten** aus.

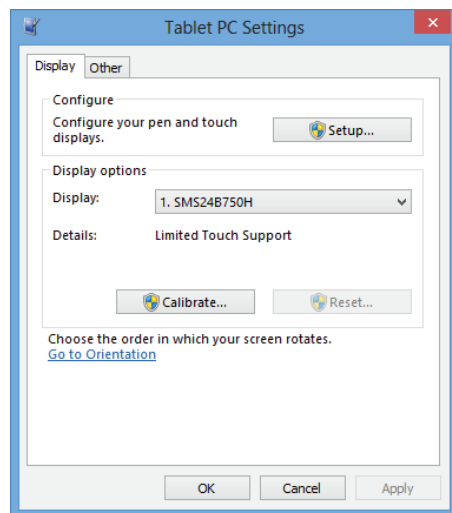

2 Berühren Sie die auf dem Gerät angezeigte Seite mit dem Finger.

- ✎ Im Modus mit zwei Monitoren: Wenn die folgende Seite nicht auf dem Gerät angezeigt wird, drücken Sie die **INGABETASTE**, um die Seite anzuzeigen.

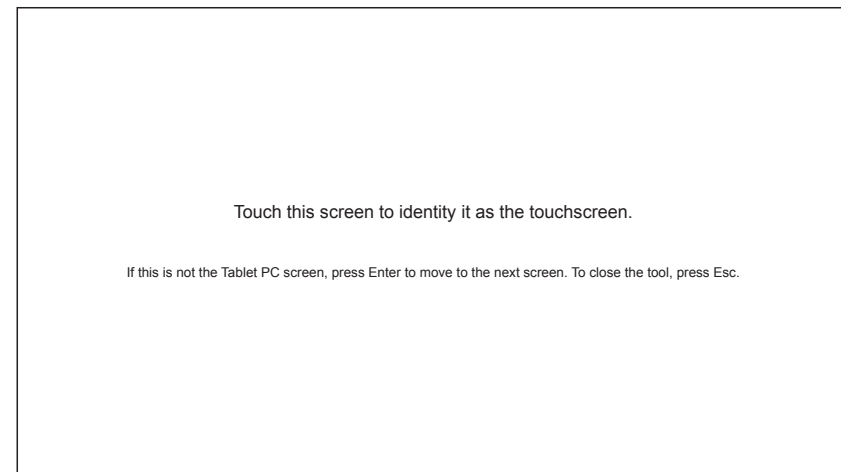

- 3 Wählen Sie das Produkt aus **Anzeige** unter **Anzeigeoptionen** aus. Wählen Sie anschließend **Kalibrieren** aus.

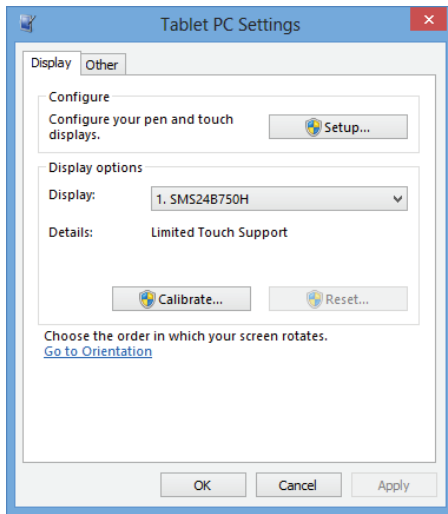

- 4 Nehmen Sie anhand der in der Abbildung dargestellten Bildschirmanweisungen eine Kalibrierung vor.

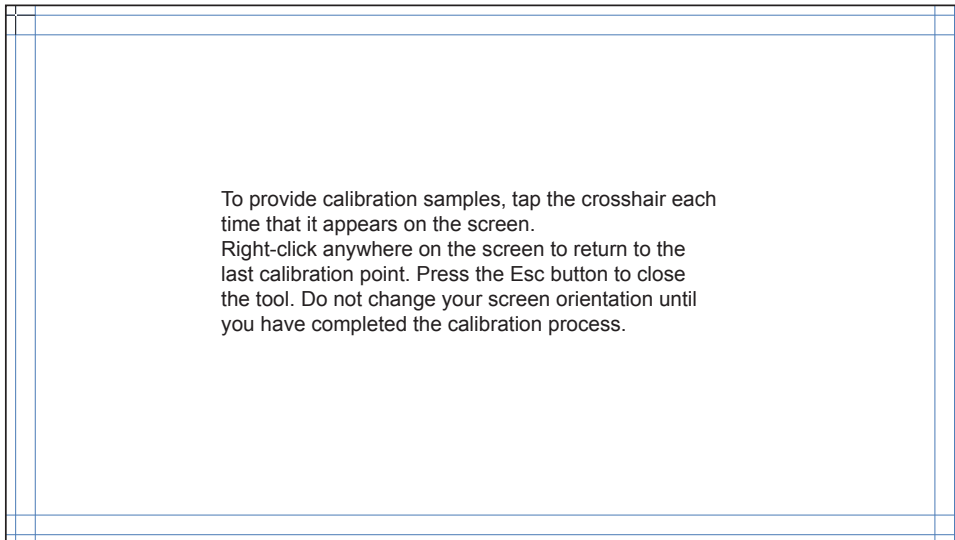

- 5 Nachdem die Kalibrierung abgeschlossen ist, wird die Meldung **Möchten Sie die Kalibrierungsdaten speichern?** angezeigt. Wählen Sie **Ja**.

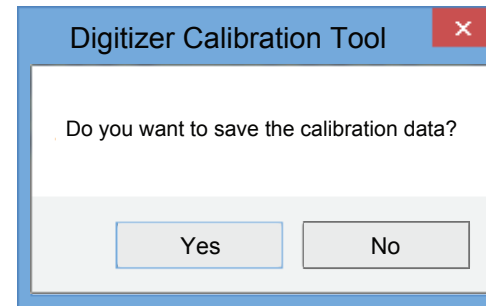

- 6 Der Touchscreen-Monitor wurde erfolgreich kalibriert.

 Durch Auswählen von Zurücksetzen werden die Kalibrierungsdaten verworfen.

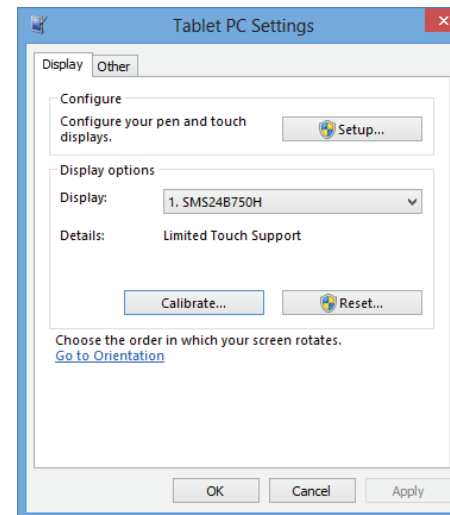

Kapitel 03

Technische Daten

Allgemein

Modellname		QM32R / QM32R-T	QB43R / QM43R / QM43R-T	QB49R / QM49R	QB50R / QM50R
Display	Größe	32er-Klasse (31,5 Zoll / 80,1 cm)	43er-Klasse (42,5 Zoll / 107,9 cm)	49er-Klasse (48,5 Zoll / 123,2 cm)	50er-Klasse (49,5 Zoll / 125,7 cm)
	Anzeigebereich	698,4 mm (B) x 392,85 mm (H)	941,184 mm (B) x 529,416 mm (H)	1073,78 mm (B) x 604,0 mm (H)	1095,84 mm (B) x 616,41 mm (H)

Modellname		QB55R / QM55R / QM55R-T	QB65R / QM65R	QB75R / QM75R
Display	Größe	55er-Klasse (54,6 Zoll / 138,7 cm)	65er-Klasse (64,5 Zoll / 163,9 cm)	75er-Klasse (74,5 Zoll / 189,3 cm)
	Anzeigebereich	1209,6 mm (B) x 680,4 mm (H)	1428,48 mm (B) x 803,52 mm (H)	1650,24 mm (B) x 928,26 mm (H)

Modellname		QB85R / QM85R	QB98R	QE82R
Display	Größe	85er-Klasse (84,5 Zoll / 214,7 cm)	98er-Klasse (97,5 Zoll / 247,7 cm)	82er-Klasse (81,5 Zoll / 207,1 cm)
	Anzeigebereich	1872,0 mm (B) x 1053,0 mm (H)	2158,848 mm (B) x 1214,352 mm (H)	1805,76 mm (B) x 1015,74 mm (H)

Modellname		QM32R / QM32R-T	QB43R / QB49R / QB50R / QB55R / QB65R / QB75R / QE82R / QB85R	QB98R / QM43R / QM49R / QM50R / QM55R / QM65R / QM75R / QM43R-T / QM55R-T / QM85R
Auflösung	Optimale Auflösung	3840 x 2160 @ 60 Hz (HDMI) 3840 x 2160 @ 60 Hz (DisplayPort)	1920 x 1080 @ 60 Hz (DVI) 3840 x 2160 @ 60 Hz (HDMI)	1920 x 1080 @ 60 Hz (DVI) 3840 x 2160 @ 60 Hz (HDMI) 3840 x 2160 @ 60 Hz (DisplayPort)
	Maximale Auflösung			
Stromversorgung		AC100-240V~ 50/60Hz Sehen Sie auf dem Aufkleber auf der Rückseite des Geräts nach, da die Standardspannung von Land zu Land unterschiedlich sein kann.		
Umgebungsbedingungen	Betrieb	Temperatur: 0 °C – 40 °C (32 °F – 104 °F) * Halten Sie für die Installation des Gehäuses die Innentemperatur bei 40 °C oder weniger. Luftfeuchtigkeit: 10% – 80%, nicht kondensierend		
	Aufbewahrung	Temperatur: -20 °C – 45 °C (-4 °F – 113 °F) Luftfeuchtigkeit: 5% – 95%, nicht kondensierend * Gilt vor dem Auspacken des Produkts.		

 Plug & Play

Dieser Monitor kann auf jedem Plug & Play-fähigen System installiert werden. Durch den Datenaustausch zwischen dem Monitor und dem Computersystem werden die Monitoreinstellungen optimiert. Die Installation des Monitors wird automatisch durchgeführt. Sie können die Installationseinstellungen nach Wunsch auch manuell anpassen.

 Bedingt durch das Herstellungsverfahren dieses Geräts wird ca. 1 Pixel pro Million (1 ppm) auf dem LCD-Display heller oder dunkler dargestellt. Dies beeinträchtigt die Geräteleistung nicht.

 Bei diesem Gerät können Sie aufgrund der Beschaffenheit des Bildschirms für jedes Bildschirmformat nur eine optimale Auflösung einstellen. Wenn Sie statt der vorgegebenen Auflösung eine andere verwenden, verschlechtert sich möglicherweise die Bildqualität. Um dies zu vermeiden, wird empfohlen, dass Sie die für Ihr Gerät angegebene optimale Auflösung auswählen.

 Detaillierte technischen Daten des Geräts finden Sie auf der Website von Samsung.

Voreingestellter Timing-Modi

Der Bildschirm wird automatisch angepasst, wenn Ihr PC einen der folgenden Standardsignalmodi überträgt. Wenn der PC keinen Standardsignalmodus überträgt, ist der Bildschirm bei eingeschalteter Stromversorgungsanzeige leer. Ändern Sie die Einstellungen in diesem Fall anhand der folgenden Tabelle und schlagen Sie im Benutzerhandbuch der Grafikkarte nach.

 Der DVI-Anschluss wird bei den Modellen QM32R und QM32R-T nicht unterstützt.

Auflösung	Horizontalfrequenz (kHz)	Vertikalfrequenz (Hz)	Pixeltakt (MHz)	Synchronisationspolarität (H/V)	Anschluss		
					DP IN	DVI IN	HDMI IN
IBM, 720 x 400	31,469	70,087	28,322	-/+	0	0	0
MAC, 640 x 480	35,000	66,667	30,240	-/-	0	0	0
MAC, 832 x 624	49,726	74,551	57,284	-/-	0	0	0
MAC, 1152 x 870	68,681	75,062	100,000	-/-	0	0	0
VESA CVT, 3840 x 2160RB	110,500	49,977	442,000	+/-	0	-	-
VESA CVT, 3840 x 2160RB	133,313	59,997	533,250	+/-	0	-	-
VESA DMT, 640 x 480	31,469	59,940	25,175	-/-	0	0	0
VESA DMT, 640 x 480	37,861	72,809	31,500	-/-	0	0	0
VESA DMT, 640 x 480	37,500	75,000	31,500	-/-	0	0	0
VESA DMT, 800 x 600	37,879	60,317	40,000	+/+	0	0	0
VESA DMT, 800 x 600	48,077	72,188	50,000	+/+	0	0	0
VESA DMT, 800 x 600	46,875	75,000	49,500	+/+	0	0	0
VESA DMT, 1024 x 768	48,363	60,004	65,000	-/-	0	0	0
VESA DMT, 1024 x 768	56,476	70,069	75,000	-/-	0	0	0
VESA DMT, 1024 x 768	60,023	75,029	78,750	+/+	0	0	0
VESA DMT, 1152 x 864	67,500	75,000	108,000	+/+	0	0	0
VESA DMT, 1280 x 720	45,000	60,000	74,250	+/+	0	0	0
VESA DMT, 1280 x 800	49,702	59,810	83,500	-/+	0	0	0
VESA DMT, 1280 x 1024	63,981	60,020	108,000	+/+	0	0	0
VESA DMT, 1280 x 1024	79,976	75,025	135,000	+/+	0	0	0
VESA DMT, 1366 x 768	47,712	59,790	85,500	+/+	0	0	0

Auflösung	Horizontalfrequenz (kHz)	Vertikalfrequenz (Hz)	Pixeltakt (MHz)	Synchronisationspolarität (H/V)	Anschluss		
					DP IN	DVI IN	HDMI IN
VESA DMT, 1440 x 900	55,935	59,887	106,500	-/+	0	0	0
VESA DMT, 1600 x 900RB	60,000	60,000	108,000	+/+	0	0	0
VESA DMT, 1680 x 1050	65,290	59,954	146,250	-/+	0	0	0
VESA DMT, 1920 x 1080	67,500	60,000	148,500	+/+	0	0	0
VESA DMT, 2560 x 1440RB	88,787	59,951	241,500	+/-	0	-	0
CTA-861, 720(1440) x 576i	15,625	50,000	27,000	-/-	-	0	0
CTA-861, 720(1440) x 480i	15,734	59,940	27,000	-/-	-	0	0
CTA-861, 720 x 576	31,250	50,000	27,000	-/-	0	0	0
CTA-861, 720 x 480	31,469	59,940	27,000	-/-	0	0	0
CTA-861, 1280 x 720	37,500	50,000	74,250	+/+	0	0	0
CTA-861, 1280 x 720	45,000	60,000	74,250	+/+	0	0	0
CTA-861, 1920 x 1080i	28,125	50,000	74,250	+/+	-	0	0
CTA-861, 1920 x 1080i	33,750	60,000	74,250	+/+	-	0	0
CTA-861, 1920 x 1080	27,000	24,000	74,250	+/+	-	0	0
CTA-861, 1920 x 1080	28,125	25,000	74,250	+/+	-	0	0
CTA-861, 1920 x 1080	33,750	30,000	74,250	+/+	-	0	0
CTA-861, 1920 x 1080	56,250	50,000	148,500	+/+	0	0	0
CTA-861, 1920 x 1080	67,500	60,000	148,500	+/+	0	0	0
CTA-861, 3840 x 2160	54,000	24,000	297,000	+/+	-	-	0
CTA-861, 3840 x 2160	56,250	25,000	297,000	+/+	-	-	0
CTA-861, 3840 x 2160	67,500	30,000	297,000	+/+	0	-	0
CTA-861, 3840 x 2160	112,500	50,000	594,000	+/+	0	-	0
CTA-861, 3840 x 2160	135,000	60,000	594,000	+/+	0	-	0
CTA-861, 4096 x 2160	54,000	24,000	297,000	+/+	-	-	0
CTA-861, 4096 x 2160	67,500	30,000	297,000	+/+	-	-	0
CTA-861, 4096 x 2160	112,500	50,000	594,000	+/+	-	-	0
CTA-861, 4096 x 2160	135,000	60,000	594,000	+/+	-	-	0

Kapitel 04

Anhang

Lizenz



Manufactured under license from Dolby Laboratories.
Dolby, Dolby Audio, Pro Logic, and the double-D symbol are trademarks of Dolby Laboratories.



The terms HDMI and HDMI High-Definition Multimedia Interface, and the HDMI Logo are trademarks or registered trademarks of HDMI Licensing LLC in the United States and other countries.

Hinweis zur Open Source-Lizenz

Bei Verwendung einer Open Source-Software, können die Open Source-Lizenzen über das Gerätemenü bezogen werden. Der Open Source-Lizenzhinweis ist in englischer Sprache gehalten.

Informationen zur Open Source-Lizenz erhalten Sie beim Samsung-Kundendienst oder per E-Mail an oss.request@samsung.com.



DIESES PRODUKT WIRD MIT EINER BESCHRÄNKTEN LIZENZ VERKAUFT UND DARF NUR IN VERBINDUNG MIT HEVC-INHALTEN VERWENDET WERDEN, DIE FOLGENDE DREI BEDINGUNGEN ERFÜLLEN: (1) DIE HEVC INHALTE SIND NUR FÜR DIE PRIVATE NUTZUNG BESTIMMT, (2) DIE HEVC-INHALTE WERDEN NICHT ZUM VERKAUF ANGEBOTEN, UND (3) DIE HEVC-INHALTE WURDEN VOM PRODUKTINHABER ERSTELLT.

DIESES PRODUKT DARF NICHT IN VERBINDUNG MIT HEVC-VERSCHLÜSSELTEN INHALTEN VERWENDET WERDEN, DIE VON EINEM DRITTEN ERSTELLT WORDEN SIND, DIE DER NUTZER VON EINEM DRITTEN GEORDERT ODER GEKAUFT HAT, ES SEI DENN, DEM NUTZER SIND VON EINEM LIZENSIERTEN VERKÄUFER DER INHALTE SEPARAT GEWÄHRTE RECHTE ZUR VERWENDUNG DES PRODUKTS MIT SOLCHEN INHALTEN EINGERÄUMT.

INDEM SIE DIESES PRODUKT IN VERBINDUNG MIT HEVC-VERSCHLÜSSELTEN INHALTEN VERWENDEN, STIMMEN SIE DER OBEN BESCHRIEBENEN, EINGESCHRÄNKTEN NUTZUNGSBERECHTIGUNG ZU.
