

Datenblatt | Artikelnummer: 221-2411 **NEU**

Durchgangsverbinder mit Hebel; für alle Leiterarten; max. 4 mm²; 2 Leiter;
Gehäusefarbe transparent; Deckelfarbe transparent; Umgebungstemperatur
max. 85 °C (T85); 4,00 mm²; transparent

www.wago.com/221-2411

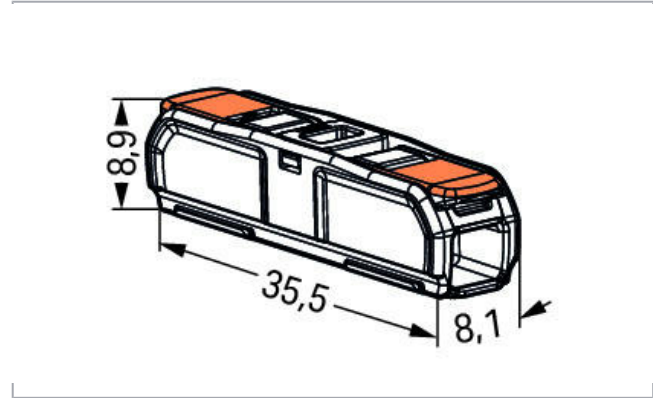
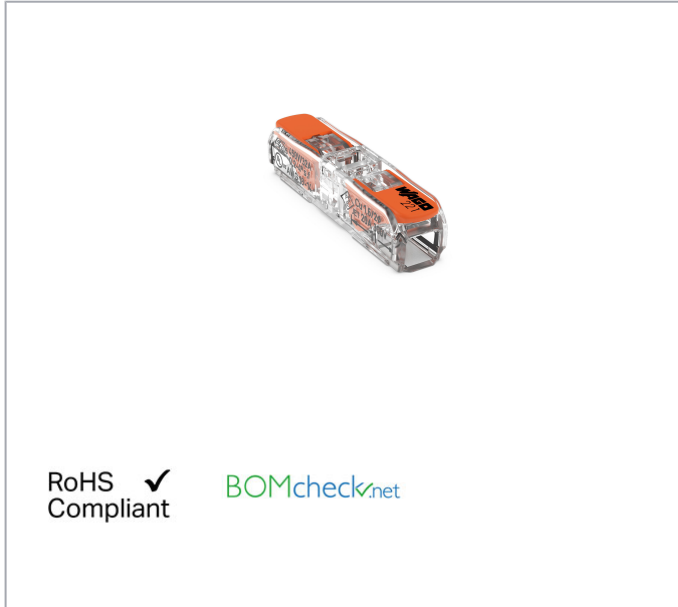

RoHS  Compliant 

Artikelbeschreibung

Verbinder ist für Installationen international geeignet.

Daten

Elektrische Daten

Bemessungsdaten gemäß IEC/EN 60664-1

Bemessungsdaten gemäß	EN 60664
Bemessungsspannung (II / 2)	450 V
Bemessungsstoßspannung (II / 2)	4 kV
Bemessungsstrom	32 A
Legende Bemessungsdaten	(II / 2) ≙ Überspannungskategorie II / Verschmutzungsgrad 2

Bemessungsdaten gemäß UL

Bemessungsspannung UL (Use Group C)	600 V
Bemessungsstrom UL (Use Group C)	20 A

Änderungen vorbehalten. Bitte beachten Sie auch die weitere Produktdokumentation!

WAGO Kontakttechnik GmbH & Co. KG
Hansastr. 27
32423 Minden
Telefon: +49571 887-0 | Fax: +49571 887-169
E-Mail: info.de@wago.com | Web: www.wago.com

Haben Sie Fragen zu unseren Produkten?
Wir stehen Ihnen telefonisch unter +49 (571) 887-44222 gern zur
Verfügung.

Anschlussdaten

Anschluss technik	CAGE CLAMP®
Betätigungsart	Hebel
Anschließbare Leiterwerkstoffe	Kupfer
Eindrähtiger Leiter	0,2 ... 4 mm ² / 20 ... 14 AWG
Mehrdrähtiger Leiter	0,2 ... 2,5 mm ² / 18 ... 14 AWG
Feindrähtiger Leiter	0,2 ... 4 mm ² / 18 ... 14 AWG
Abisolierlänge	11 mm / 0.43 inch
Gesamte Anzahl der Klemmstellen	2

Geometrische Daten

Breite	8,1 mm / 0.319 inch
Höhe	8,9 mm / 0.35 inch
Tiefe	35,5 mm / 1.398 inch

Werkstoffdaten



Farbe	transparent
Brennbarkeitsklasse gemäß UL 94	V2
Farbe des Betätigungselements	orange
Gewicht	2,9 g

Kaufmännische Daten

Verpackungsart	Karton
Ursprungsland	DE
GTIN	4055144049404
Zolltarifnummer	85369010000

Passende Produkte

















Montage

	Art-Nr.: 221-2501 Befestigungsadapter mit Zugentlastung; 1-fach; für Durchgangsverbinder mit Hebel; für Schraubbefestigung; grau	www.wago.com/221-2501
	Art-Nr.: 221-2502 Befestigungsadapter mit Zugentlastung; 2-fach; für Durchgangsverbinder mit Hebel; für Schraubbefestigung; grau	www.wago.com/221-2502
	Art-Nr.: 221-2503 Befestigungsadapter mit Zugentlastung; 3-fach; für Durchgangsverbinder mit Hebel; für Schraubbefestigung; grau	www.wago.com/221-2503

Änderungen vorbehalten. Bitte beachten Sie auch die weitere Produktdokumentation!

WAGO Kontakttechnik GmbH & Co. KG
Hansastr. 27
32423 Minden
Telefon: +49571 887-0 | Fax: +49571 887-169
E-Mail: info.de@wago.com | Web: www.wago.com

Haben Sie Fragen zu unseren Produkten?
Wir stehen Ihnen telefonisch unter +49 (571) 887-44222 gern zur Verfügung.

	Art-Nr.: 221-2504 Befestigungsadapter mit Zugentlastung; 4-fach; für Durchgangsverbinder mit Hebel; für Schraubbefestigung; grau	www.wago.com/221-2504
	Art-Nr.: 221-2505 Befestigungsadapter mit Zugentlastung; 5-fach; für Durchgangsverbinder mit Hebel; für Schraubbefestigung; grau	www.wago.com/221-2505
	Art-Nr.: 221-2511 Befestigungsadapter mit Zugentlastung; 1-fach; für Durchgangsverbinder mit Hebel; mit Rastfuß; grau	www.wago.com/221-2511
	Art-Nr.: 221-2512 Befestigungsadapter mit Zugentlastung; 2-fach; für Durchgangsverbinder mit Hebel; mit Rastfuß; grau	www.wago.com/221-2512
	Art-Nr.: 221-2513 Befestigungsadapter mit Zugentlastung; 3-fach; für Durchgangsverbinder mit Hebel; mit Rastfuß; grau	www.wago.com/221-2513
	Art-Nr.: 221-2514 Befestigungsadapter mit Zugentlastung; 4-fach; für Durchgangsverbinder mit Hebel; mit Rastfuß; grau	www.wago.com/221-2514
	Art-Nr.: 221-2515 Befestigungsadapter mit Zugentlastung; 5-fach; für Durchgangsverbinder mit Hebel; mit Rastfuß; grau	www.wago.com/221-2515
	Art-Nr.: 221-2521 Befestigungsadapter; 1-fach; für Durchgangsverbinder mit Hebel; für Schraubbefestigung; grau	www.wago.com/221-2521
	Art-Nr.: 221-2522 Befestigungsadapter; 2-fach; für Durchgangsverbinder mit Hebel; für Schraubbefestigung; grau	www.wago.com/221-2522
	Art-Nr.: 221-2523 Befestigungsadapter; 3-fach; für Durchgangsverbinder mit Hebel; für Schraubbefestigung; grau	www.wago.com/221-2523
	Art-Nr.: 221-2524 Befestigungsadapter; 4-fach; für Durchgangsverbinder mit Hebel; für Schraubbefestigung; grau	www.wago.com/221-2524
	Art-Nr.: 221-2525 Befestigungsadapter; 5-fach; für Durchgangsverbinder mit Hebel; für Schraubbefestigung; grau	www.wago.com/221-2525
	Art-Nr.: 221-2531 Befestigungsadapter; 1-fach; für Durchgangsverbinder mit Hebel; mit Rastfuß; grau	www.wago.com/221-2531
	Art-Nr.: 221-2532 Befestigungsadapter; 2-fach; für Durchgangsverbinder mit Hebel; mit Rastfuß; grau	www.wago.com/221-2532
	Art-Nr.: 221-2533 Befestigungsadapter; 3-fach; für Durchgangsverbinder mit Hebel; mit Rastfuß; grau	www.wago.com/221-2533
	Art-Nr.: 221-2534 Befestigungsadapter; 4-fach; für Durchgangsverbinder mit Hebel; mit Rastfuß; grau	www.wago.com/221-2534
	Art-Nr.: 221-2535 Befestigungsadapter; 5-fach; für Durchgangsverbinder mit Hebel; mit Rastfuß; grau	www.wago.com/221-2535

Änderungen vorbehalten. Bitte beachten Sie auch die weitere Produktdokumentation!

WAGO Kontakttechnik GmbH & Co. KG
 Hansastr. 27
 32423 Minden
 Telefon: +49571 887-0 | Fax: +49571 887-169
 E-Mail: info.de@wago.com | Web: www.wago.com

Haben Sie Fragen zu unseren Produkten?
 Wir stehen Ihnen telefonisch unter +49 (571) 887-44222 gern zur Verfügung.



Downloads

Dokumentation

Weitere Informationen

Technische Erläuterungen

03.04.2019

pdf
2,2 MB

Download

Handhabungshinweise

Änderungen vorbehalten. Bitte beachten Sie auch die weitere Produktdokumentation!

WAGO Kontakttechnik GmbH & Co. KG

Hansastr. 27

32423 Minden

Telefon: +49571 887-0 | Fax: +49571 887-169

E-Mail: info.de@wago.com | Web: www.wago.com

Haben Sie Fragen zu unseren Produkten?

Wir stehen Ihnen telefonisch unter +49 (571) 887-44222 gern zur Verfügung.