

DigiFrame 1901



Bedienungsanleitung

Vorsichtsmaßnahmen

Sicherheits- und Wartungshinweise

- Nur zur Verwendung in geschlossenen Räumen.
- Um die Gefahr von Feuer oder Stromschlag zu verhindern, dieses Gerät nicht Regen oder Feuchtigkeit aussetzen.
- Achten Sie darauf, dass die Belüftungsöffnungen auf der Rückseite des digitalen Bilderrahmens stets frei bleiben, damit es nicht zu einer Überhitzung kommt.
- Schützen Sie den digitalen Bilderrahmen vor direkter Sonneneinstrahlung.
- Verwenden Sie stets die Auswurf Tasten an den Steckplätzen der Speicherkarten, um die Speicherkarten zu entfernen.
- Nehmen Sie den digitalen Bilderrahmen nicht auseinander.
Stromschlaggefahr! Im Geräteinneren befinden sich keine zu wartenden Teile. Auseinanderbauen des digitalen Bilderrahmens lässt Ihren Garantieanspruch erlöschen.

Reinigen des LCD-Bildschirms

- Behandeln Sie den Bildschirm vorsichtig. Der Bildschirm des digitalen Bilderrahmens besteht aus Glas und kann leicht brechen oder verkratzt werden.
- Wenn sich Fingerabdrücke oder Staub auf dem LCD-Bildschirm angesammelt haben, empfehlen wir für seine Reinigung ein weiches, nicht scheuerndes Tuch, wie es für die Reinigung eines Kameraobjektivs verwendet wird.
- Feuchten Sie das Reinigungstuch mit der Reinigungsflüssigkeit an und wischen Sie damit den Bildschirm ab.

WARNUNG:

Schalten Sie das Gerät vor dem Einstecken oder Entfernen einer Speicherkarte oder eines USB-Speichermediums aus.

Nichtbeachtung kann zu Schäden an der Speicherkarte oder dem USB-Speichermedium und dem Gerät führen.

Setzen Sie das Gerät weder Regen noch Feuchtigkeit aus, um das Risiko von Brand oder Stromschlag.

Dieses Gerät ist nur für den privaten Gebrauch bestimmt!

Einleitung:

Vielen Dank für Ihren Kauf dieses BRAUN DigiFrame . Es wurde entwickelt, um eine schnelle und einfache Anzeige von Fotos und Videos zu ermöglichen, die von Ihrer Digitalkamera, Ihrem Mobiltelefon oder von einer Speicherkarte

stammen. Bitte lesen Sie diese Bedienungsanleitung aufmerksam durch, um die korrekte Handhabung des BRAUN DigiFrame nachzuvollziehen.

Schlüsselmerkmale:

1. Unterstützte Bildformate: JPEG, BMP, PNG
2. Unterstützte Audioformate: MP3, WMA, WMV
3. Unterstützte Videoformate: rm, rmvb, Avi, Divx, MP4, 3GP, MOV, MKV, MPEG, DivX4/5/6, Xvid, WMV, H.264
4. Unterstützt: 720p, 1080i, 1080p
5. Unterstützte Speicherkarten: SD/SDHC/MMC
6. USB-Anschlüsse: USB 2.0
7. HDMI-Schnittstelle: Unterstützt HDMI-Eingang
8. Diashow mit Hintergrundmusik
9. Unterstützt Untertitel in Laufschrift bei der Wiedergabe von Fotos, Musik und Filmen
10. Ausgang für Kopfhörer oder externe Lautsprecher
11. Interner Speicher mit 8GB
12. Integrierte Uhr, automatische Ein- und Ausschaltfunktion
13. Unterstützt das Kopieren von Dateien von USB-Speichermedium auf SD-Karte
14. Helligkeit, Kontrast, Farbsättigung einstellbar
15. OSD-Sprachen: Deutsch, Englisch und andere Sprachen sind wählbar

Lieferumfang:

- | | |
|-------------------------------------|---------|
| 1. 18,5-Zoll digitaler Bilderrahmen | 1 Stck. |
| 2. Netzteil | 1 Stck. |
| 3. Fernbedienung | 1 Stck. |
| 4. Bedienungsanleitung | 1 Stck. |
| 5. Aufsteller | 1 Stck. |

INHALT

1.1	Fernbedienung	5
1.2	Rückseite und Seitenansicht links	6
2.	Batterie einsetzen bzw. austauschen	7
3.	Erste Schritte.....	7
4.	Bedienungshinweise	7
4.1	Hauptmenü	7
4.2	Bildmodus/Löschen.....	8
4.3	Musikmodus/Löschen.....	9
4.4	Videomodus/Löschen.....	10
4.5	Auto-Kopierfunktion für Bild-, Musik- und Videodateien.....	11
5.	Untertitel-Laufschrift	11
6.	Kalender.....	12
7.	HDMI-Eingang.....	12
8.	Einstellungsmenü.....	13
9.	Montageanweisung für den Aufsteller.....	14
10.	Technische Daten.....	15
11.	Problembeseitigung.....	15

Schaubilder des Produkts

1.1 Fernbedienung

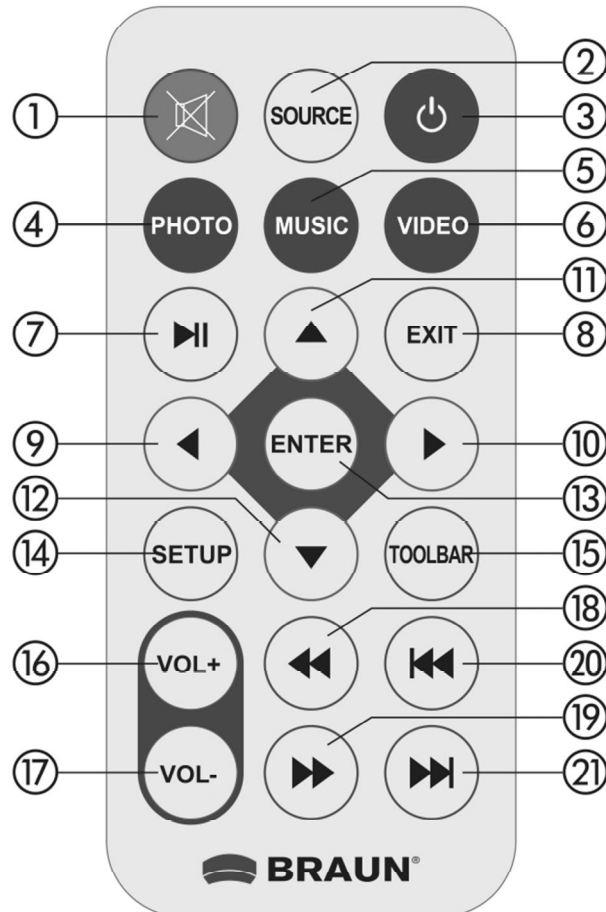

- 1) **Stumm** – Ton vorübergehend stummschalten
- 2) **SOURCE** – Eingangsquelle aufrufen (HDMI-IN/DMP)
- 3) **EIN/AUS** – Gerät ein- und ausschalten.
- 4) **Photo** – Fotoanzeige direkt aufrufen
- 5) **Music** – Musikwiedergabe direkt aufrufen
- 6) **Movie** – Filmwiedergabe direkt aufrufen
- 7) **▶||– Wiedergabe/Pause:** Wiedergabe starten und unterbrechen
- 8) **Exit** – Rückkehr zur vorherigen Seite
- 9) **◀** – Auswahl der Funktion, mit Cursor nach links
- 10) **▶** – Auswahl der Funktion, mit Cursor nach rechts
- 11) **▲** – Auswahl der Funktion, mit Cursor nach oben
- 12) **▼** – Auswahl der Funktion, mit Cursor nach unten
- 13) **Enter** – Bestätigung
- 14) **Setup** – Einstellungsmenü direkt aufrufen

- 15) **Toolbar** – Symbolleiste direkt aufrufen oder Foto, Musik oder Video löschen
- 16) **VOL +** – Lautstärke erhöhen
- 17) **VOL -** – Lautstärke verringern
- 18) **◀◀** – Schneller Rücklauf in Musik- oder Videodatei
- 19) **▶▶** – Schneller Vorlauf in Musik- oder Videodatei
- 20) **◀◀** – Zurück zur vorherigen Musik- oder Videodatei
- 21) **▶▶** – Weiter zur nächsten Musik- oder Videodatei

1.2 Rückseite und Seitenansicht links

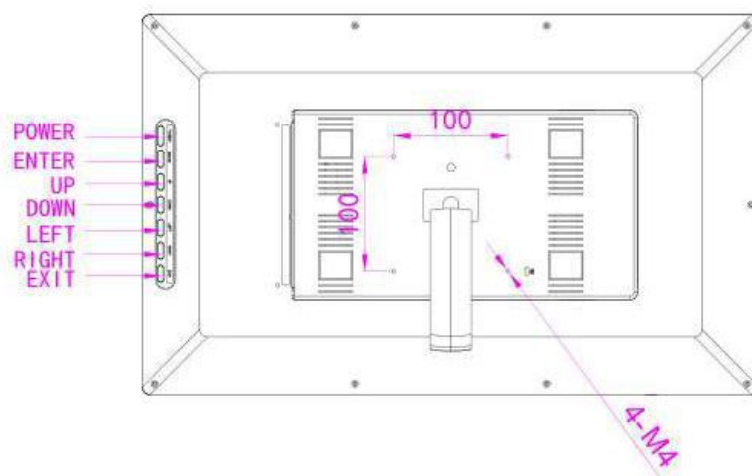

1. EIN/AUS
2. ENTER
3. Navigation aufwärts
4. Navigation abwärts
5. Navigation links
6. Navigation rechts
7. Verlassen

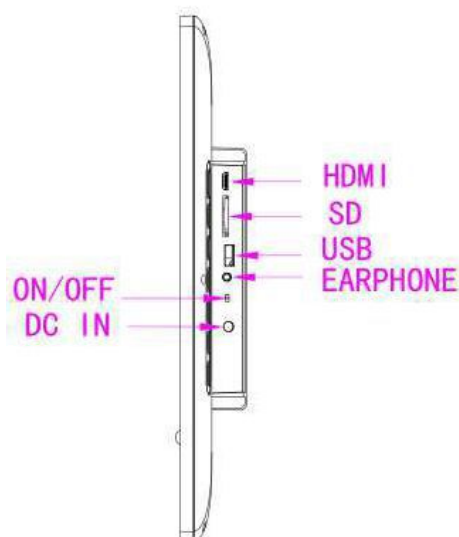

1. HDMI-Eingang
2. SD-Kartensteckplatz
3. USB-Port
4. Ohrhörerbuchse
5. Ein/Aus
6. Stromversorgungseingang DC IN

2. Batterie einsetzen bzw. austauschen

Drehen Sie die Fernbedienung um, drücken Sie auf den geriffelten Bereich des Batteriefachs und ziehen Sie es zu sich hin, um die Lade zu öffnen. Drücken Sie die Lithium-Batterie „CR2025“ so in den Halter, dass die Seite mit dem Pluszeichen (+) zu Ihnen zeigt. Setzen Sie die Lade zurück.



3. Erste Schritte

- 3.1 Schließen Sie das mitgelieferte Netzteil an einer geeigneten 80 - 240 V AC Steckdose und am DC-Eingang des Bilderrahmens an.
- 3.2 Ziehen Sie den Schutzfilm des Displays ab.
- 3.3 Entfernen Sie den Schutzfilm im Batteriefach und vergewissern Sie sich, dass eine Batterie in der Fernbedienung eingesetzt ist. Siehe „Batterien einsetzen und ersetzen“, wenn eine neue Batterie eingesetzt werden muss.

4. Bedienungshinweise

Nach dem Einschalten wird zunächst das Startlogo und nach 3 - 5 Sekunden das Hauptmenü angezeigt.

4.1 Hauptmenü

SD/SDHC/MMC und USB 2.0 werden unterstützt. Drücken Sie zweimal **RETURN**, um die Menüs Foto, Musik, Video, Kalender und Einstellungen aufzurufen. Drücken Sie **ENTER** zur Bestätigung.

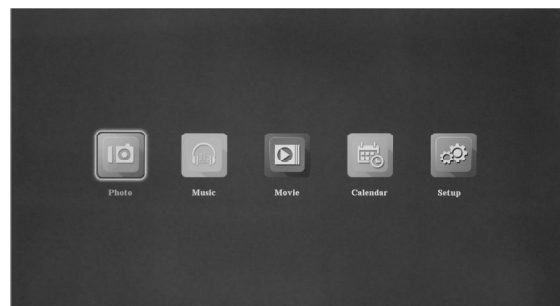
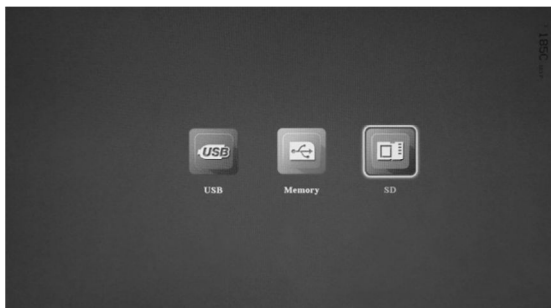

Hinweis: 1) Vergewissern Sie sich, dass sich auf der Speicherkarte oder dem USB-Speichermedium unterstützte Bild-, Musik- und Videodateien befinden.
2) Sie können auch Film, Foto+Musik oder Aus im Menü **Setup** wählen.

4.2 Bildmodus/Löschen

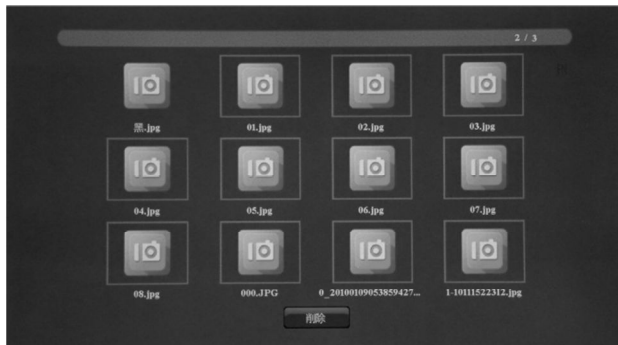

Markieren Sie im Hauptmenü **Photo**, drücken Sie **ENTER** zur Auswahl von USB 2.0 oder Speicherkarte zur Wiedergabe, dann drücken Sie erneut **ENTER** zum Aufrufen des Miniaturbildmodus. Drücken Sie **▲▼◀▶** zur Auswahl des anzuzeigenden Bildes und dann **ENTER** zur Bestätigung

Löschen:

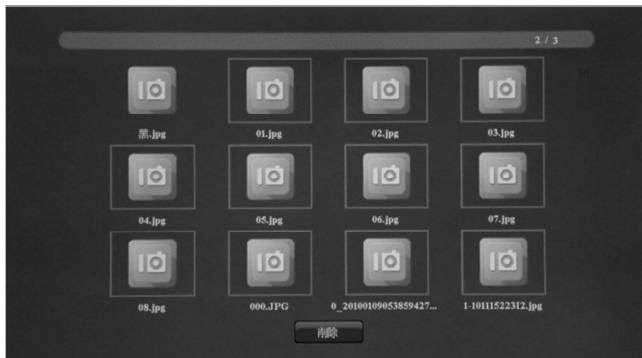

Verwenden Sie im Miniaturbildmodus **▲▼◀▶** zur Auswahl des zu löschenden Bildes, dann drücken Sie **TOOLBAR** zum Aufrufen des Löschmodens. Drücken Sie **ENTER** zur Auswahl von „**YES**“ zur Bestätigung.



Drücken Sie im Einzelbildmodus **TOOLBAR** zur Anzeige der Symbolleiste zur Auswahl von **▶**: **Play/Pause**, **Prev**, **Next**, **Stop**, **Music**, **Playlist**, **Info**, **Rotate**, **Zoom In**, **Zoom Out**, dann drücken Sie **OK** zur Bestätigung.

4.3 Musikmodus/Löschen

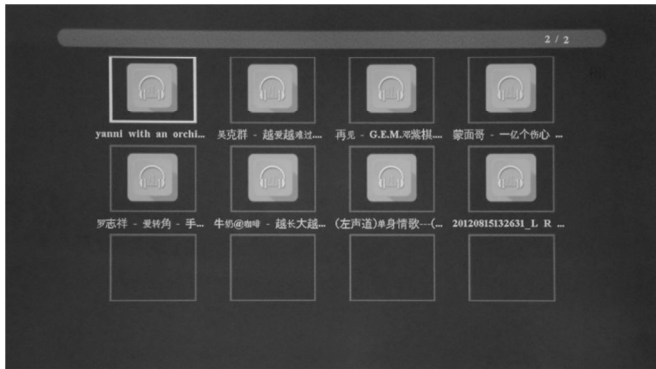

Markieren Sie im Hauptmenü **Music**, drücken Sie **ENTER** zur Auswahl von USB 2.0 oder Speicherkarte zur Wiedergabe, dann drücken Sie erneut **ENTER** zum Aufrufen des Miniaturbildmodus. Drücken Sie **▲▼◀▶** zur Auswahl der abzuspielenden Musik und dann **ENTER** zur Bestätigung.

Löschen:

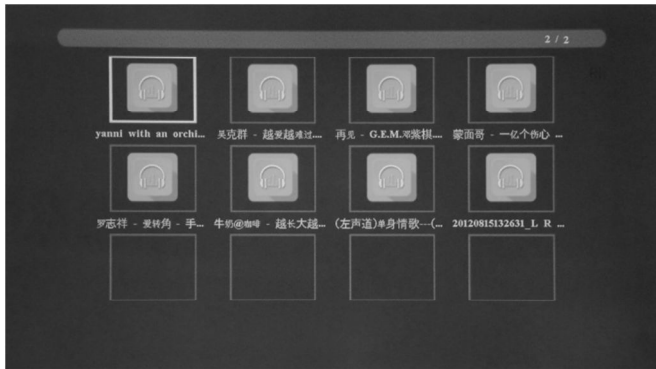

Verwenden Sie im Miniaturbildmodus **▲▼◀▶** zur Auswahl der zu löschenden Musik, dann drücken Sie **TOOLBAR** zum Aufrufen des Löschenmenüs. Drücken Sie **ENTER** zur Auswahl von „**YES**“ zur Bestätigung

Musikwiedergabe



Drücken Sie während der Musikwiedergabe **TOOLBAR** zur Anzeige der Symbolleiste zur Auswahl von **▶**: Pause/Play, FB, FF, Prev, Next, Stop, Set A/SETB/NONE (drücken Sie **Enter** zum Umschalten), Mute, Playlist, Info, Goto Time, dann drücken Sie **ENTER** zur Bestätigung.

4.4 Videomodus/Löschen

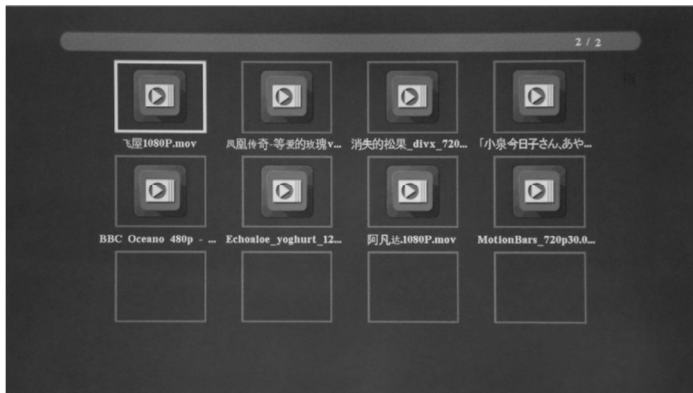

Markieren Sie im Hauptmenü **Video** , drücken Sie **ENTER** zur Auswahl von RAID, USB 2.0 oder Speicherkarte zur Wiedergabe, dann drücken Sie erneut **ENTER** zum Aufrufen des Miniaturbildmodus. Drücken Sie **▲▼◀▶** zur Auswahl der abzuspielenden Videos und dann **ENTER** zur Bestätigung.

Löschen:

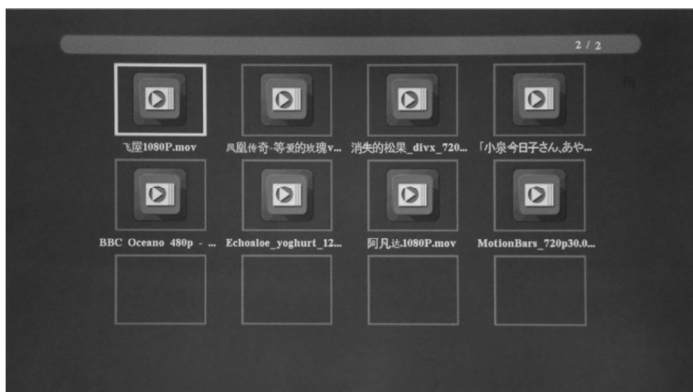

Verwenden Sie im Miniaturbildmodus **▲▼◀▶** zur Auswahl des zu löschenden Videos, dann drücken Sie **TOOLBAR** zum Aufrufen des Löschmodens. Drücken Sie **ENTER** zur Auswahl von „YES“ zur Bestätigung.

Videowiedergabe



Drücken Sie während der Videowiedergabe **TOOLBAR** zur Anzeige der Symbolleiste zur Auswahl von **▶**: **Pause/Play**, **FB**, **FF**, **Prev**, **Next**, **Stop**, **SET A/SETB/NONE** (drücken Sie **Enter** zum Umschalten), **Playlist**, **Info**, **SlowF**, **StepF**, **Goto Time** (drücken Sie **Enter** zum Einstellen des Goto-Zeitpunkts), **Zoom in**,

Zoom out dann drücken Sie
ENTER zur Bestätigung.

4.5 Auto-Kopierfunktion für Bild-, Musik- und Videodateien

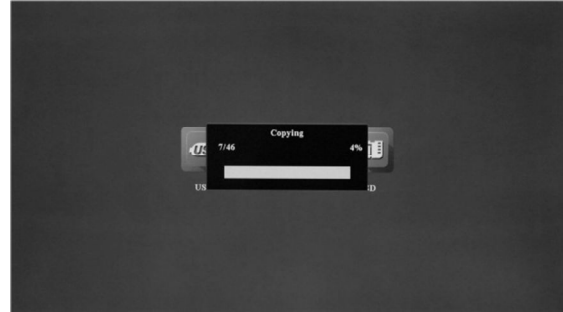

Erstellen Sie eine txt-Datei mit dem Namen „COPY“ und speichern Sie diese txt-Datei auf dem USB-Datenträger. Die Software unterstützt das Kopieren aller Dateien vom USB-Speichermedium auf SD-Speicherkarte. Wählen Sie mit  „Yes“ oder „No“, dann drücken Sie **ENTER** zur Bestätigung. Ein Fortschrittsbalken wird angezeigt. Nach erfolgreicher Kopie startet der Bilderrahmen das Video automatisch.

Anmerkung: Achten Sie darauf, dass die Foto-/Musik-/Videodateien im Untermenü des **USB-/SD-Speichermediums** sind, nicht in einem Ordner des **USB-/SD-Speichermediums**. Anderenfalls schlägt die Kopierfunktion fehl.

5. Untertitel-Laufschrift

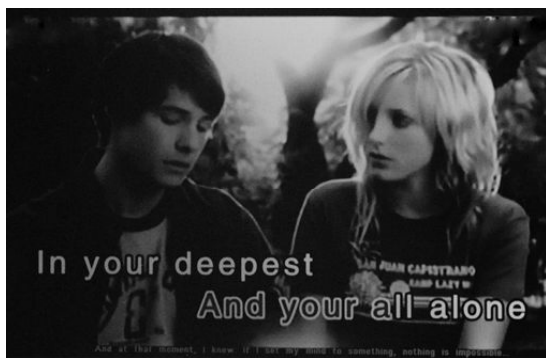

Die Laufschrift für Untertitel bei der Wiedergabe von Fotos, Musik und Videos wird unterstützt. Die Einstellschritte sind wie folgt:

- Erstellen Sie eine TXT-Datei.
- Speichern Sie die TXT-Datei im Codeformat „Unicode“ mit der Bezeichnung „SCROLL.TXT“.

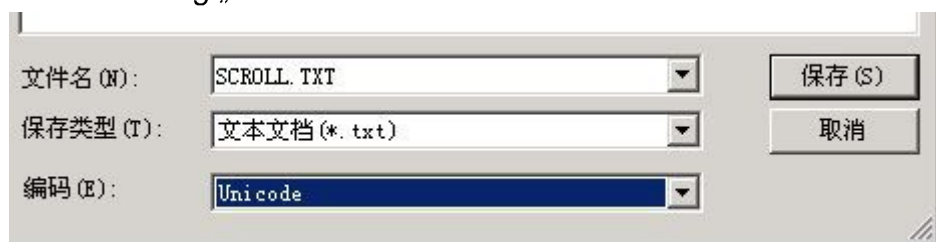

- c) Kopieren Sie diese TXT-Datei auf das gewünschte USB-Speichermedium oder die Speicherkarte.
- d) Schließen Sie das USB-Speichermedium oder die Speicherkarte an; die Untertitel werden angezeigt, wenn Sie die Fotos, Musiktitel oder Videos wiedergeben.

Anmerkung: 1. Vergewissern Sie sich, dass Bilder/Musik/Videos auf dem USB-/SD-Speichermedium vorhanden sind und nicht in einem Ordner des USB-/SD-Speichermediums. Anderenfalls schlägt die Funktion fehl.
 2. Wenn Sie neue Untertitel anzeigen möchten, ziehen Sie den Netzstecker, um den Speicher zu löschen, anderenfalls zeigt der Bilderrahmen weiterhin die vorherigen Untertitel in Laufschrift an.

6. Kalender



Rufen Sie im Hauptmenü **Calendar** auf und durchsuchen Sie den Kalender mit ▲▼◀▶.

7. HDMI-Eingang

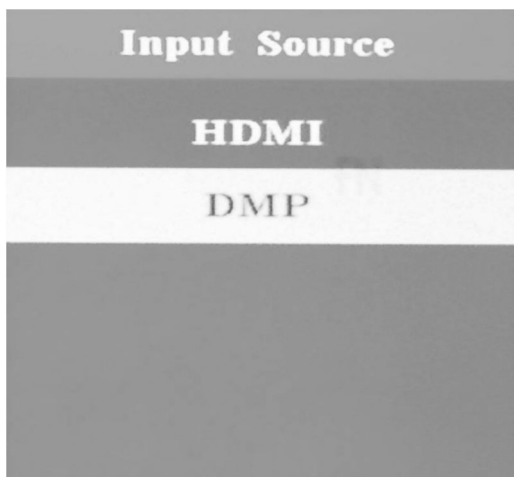

Schließen Sie ein Gerät mit HDMI-Ausgang am HDMI-Eingang des Bilderrahmens an. Drücken Sie **SOURCE** zur Auswahl von **HDMI** als Eingangsquelle.

8. Einstellungsmenü

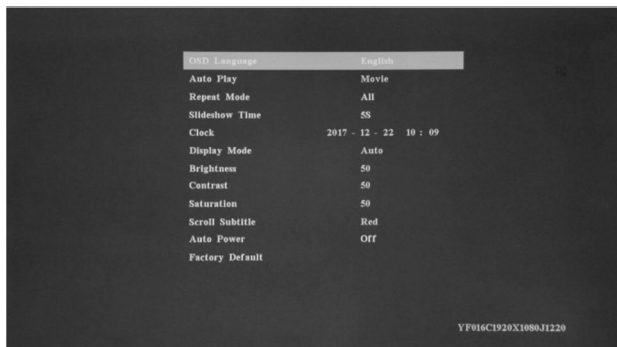

Markieren Sie im Hauptmenü **Setup**, drücken Sie **ENTER** zum Aufrufen und dann ▲▼ zur Auswahl des gewünschten Menüpunkts. Drücken Sie ◀▶ zur Auswahl des einzustellenden Untermenüpunkts.

- 8.1 Sprache: Deutsch, Englisch und andere Sprachen sind wählbar.
- 8.2 Automatische Wiedergabe: Film, Foto mit Hintergrundmusik, Aus, Foto, Musik
- 8.3 Wiederholungsmodus: Ein Titel/Alle/Aus
- 8.4 Diashow-Laufzeit: 3, 5, 10, 30, und 60 Sekunden.
- 8.5 Uhr: Drücken Sie **ENTER** zum Aufrufen der Funktion und dann ▲▼◀ zum Einstellen der Uhrzeit: Datum, Monat, Jahr, Stunde, Minute, Sekunde
- 8.6 Anzeigemodus: Auto, Anpassen, Panorama.
- 8.7 Helligkeit: Mit ◀ wählen Sie zwischen 0 (geringste Einstellung) und 100 (höchste Einstellung).
- 8.8 Kontrast: Mit ◀ wählen Sie zwischen 0 (geringste Einstellung) und 100 (höchste Einstellung).
- 8.9 Sättigung: Mit ◀ wählen Sie zwischen 0 (geringste Einstellung) und 100 (höchste Einstellung).
- 8.10 Laufende Untertitel: Schwarz, Weiß, Rot, Blau, Grün und Aus.
- 8.11 Automatisches Ein-/Ausschalten: Drücken Sie **ENTER** und wählen Sie mit ▲▼◀ ein oder aus. Bei Auswahl von „Ein“ können Sie die Stunden und Minuten der automatischen Ein- bzw. Ausschaltung einstellen.
- 8.12 Werkseinstellung: Drücken Sie **ENTER** zur Bestätigung.

9. Montageanweisung für den Aufsteller

Setzen Sie die Schraube mit der Halterung in den Schlitz des digitalen Bilderrahmens ein und drehen Sie die Schraube, bis der Ständer einrastet, bevor Sie den Bilderrahmen hochstellen. Beachten Sie die nachstehende Abbildung.

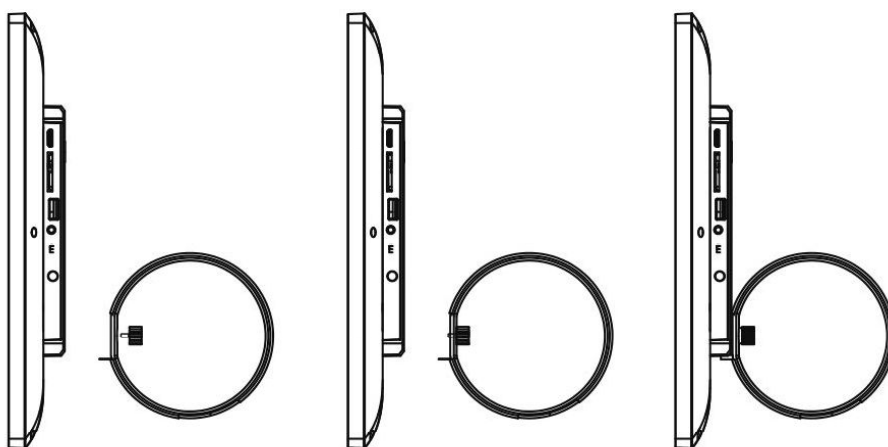

10. Technische Daten

- **Steckernetzteil:** Eingang: AC 80 - 240 V, 50/60 Hz Ausgang: DC 12V/2A
- **Bildformate:** JPEG, BMP, PNG
- **Audioformate:** MP3, WMA, WMV
- **Videoformate:**
rm, rmvb, Avi, Divx, MP4, 3GP, MOV, MKV, MPEG, DivX4/5/6, Xvid, WMV, H.264 (unterstützt (720p, 1080i, 1080p))
- **Bildschirmparameter:**
Größe: 18,5 Zoll
Auflösung: 1366 x 768 Pixel, IPS
Seitenverhältnis: 16:9
Helligkeit: ca. 300 cd/m²
Kontrast: 700:1
Reaktionszeit: 20 ms
Blickwinkel: 89° (links/rechts/vertikal, 89° (horiz ontal)).
Betriebstemperatur: 0 °C bis 40 °C, Luftfeuchtigkeit t: 10 bis 85 %

11. Problembehebung

Wenn Sie Probleme mit Ihrem digitalen Bilderrahmen haben, sehen Sie bitte im Handbuch nach. Wenn Sie weitere Hilfe benötigen, wenden Sie sich bitte an den technischen Support.

- **Keine Stromversorgung:**
Bitte kontrollieren Sie, ob der Stecker korrekt eingesteckt ist.
- **Fernbedienung funktioniert nicht:**
Überprüfen Sie, ob die Batterie schwach ist (die Batterie kann unter normalen Bedingungen ein halbes Jahr lang verwendet werden). Tauschen Sie die Batterie ggf. aus.
- **Speicherkarte oder USB-Speichermedium kann nicht gelesen werden:**
Bitte kontrollieren Sie, ob sich auf der Speicherkarte oder dem USB-Speichermedium Daten befinden.
Leere Medien können nicht gelesen werden.
- **Datei kann nicht abgespielt werden:**
Bitte vergewissern Sie sich, dass das Dateiformat mit dem Bilderrahmen kompatibel ist.
- **Bildschirm zu hell oder zu dunkel:**
Bitte stellen Sie die Helligkeit oder den Kontrast im Setupmenü ein.
- **Farbe zu hell oder keine Farbe:**
Bitte stellen Sie die Farbe und den Kontrast im Setupmenü ein.
- **Kein Ton:**
Vergewissern Sie sich, dass die Lautstärke korrekt eingestellt und nicht stummgeschaltet ist.

CE-Konformitätserklärung

Dieses Gerät wurde getestet und entspricht den Einschränkungen eines digitalen Geräts nach den CE-Bestimmungen. Diese Grenzwerte bieten einen angemessenen Schutz vor nachteiligen Störungen bei Installation in Wohnräumen.

Die Konformitätserklärung kann auf unserer Homepage eingesehen werden.

Braun Phototechnik GmbH

Mercur Str. 8, 72184 Eutingen/Deutschland, Telefon: + 49 (0) 7457/9465-60



DigiFrame 1901



User Manual

Cautions

Precautions and maintenance

- For indoor use only
- To avoid risk of fire or electric shock, do not expose the unit to moisture or condensation.
- To avoid overheating, do not block the ventilation holes on the back of the Digital Photo Frame.
- Keep the Digital Photo Frame out of direct sunlight.
- Always use the eject buttons on the memory storage card slots to remove the storage cards.
- Do not dismantle the Digital Photo Frame. There is a risk of electric shock and there are no user-serviceable parts inside. Dismantling the Digital Photo Frame will void your warranty.

Cleaning the LCD Screen

- Treat the screen carefully. Because the screen of the Digital Photo Frame is made of glass and it would easily be broken or scratched.
- If fingerprints or dust accumulate on the LCD screen, we recommend using a soft, non-abrasive cloth such as a camera lens cloth to clean the LCD screen.
- Moisten the cleaning cloth with the cleaning solution and apply the cloth to the screen.

WARNING:

Please power off the unit before inserting or removing a card or USB device.

Failure to do so may cause damage to the card/USB and the unit.

To reduce the risk of fire or electric shock, do not expose this appliance to rain or moisture.

This device is designed for private use only!

Introduction:

Thank you for your purchase of the BRAUN DigiFrame. It is designed to allow quick and easy view of photos and videos taken from your digital camera, mobile phone, or from a memory storage card. Please read this User Manual carefully to learn the correct way to use the BRAUN DigiFrame .

Features:

1. Support picture format: JPEG ,BMP,PNG
2. Support audio format: MP3,WMA,WMV
3. Support video format: rm, rmvb, Avi, Divx, MP4, 3GP, MOV, MKV, MPEG, DivX4/5/6, Xvid, WMV, H.264
4. Support: 720P,1080i,1080P
5. Support memory card: SD/SDHC/MMC
6. USB connection: USB 2.0
7. HDMI interface: Support HDMI-IN function
8. Slideshow with background music
9. Support Scroll Subtitle when playing photo, Music, Movie
10. Output for headphones or external speakers
11. Internal storage with 8GB
12. Built-in clock, schedule auto on/off
13. Support copy files from USB to SD card
14. Adjustable brightness, contrast, saturation
15. OSD languages: German, English and other languages selectable

Packaging Check List:

- | | |
|----------------------------------|---------|
| 1. 18.5 inch digital photo frame | 1 piece |
| 2. AC/DC adapter | 1 piece |
| 3. Remote control | 1 piece |
| 4. User manual | 1 piece |
| 5. Stand | 1 piece |

CONTENTS

1 Product Diagram.....	5
1.1 Remote Control	5
1.2 Rear and Left Side of Frame	6
2. Installing & Replacing the Battery	7
3. Getting Started.....	7
4. Operating Instruction.....	7
4.1 Main Menu	7
4.2 Picture Mode/Delete Function	8
4.3 Music Mode/Delete Function.....	9
4.4 Video Mode /Delete Function	10
5. Scroll Subtitle function	11
6. Calendar	12
7. HDMI-IN Function	12
8. Setup Menu	12
9. Stand Instruction	13
10. Technical Specifications	13
11. Troubleshooting Guide	14

1 Product Diagram

1.1 Remote Control

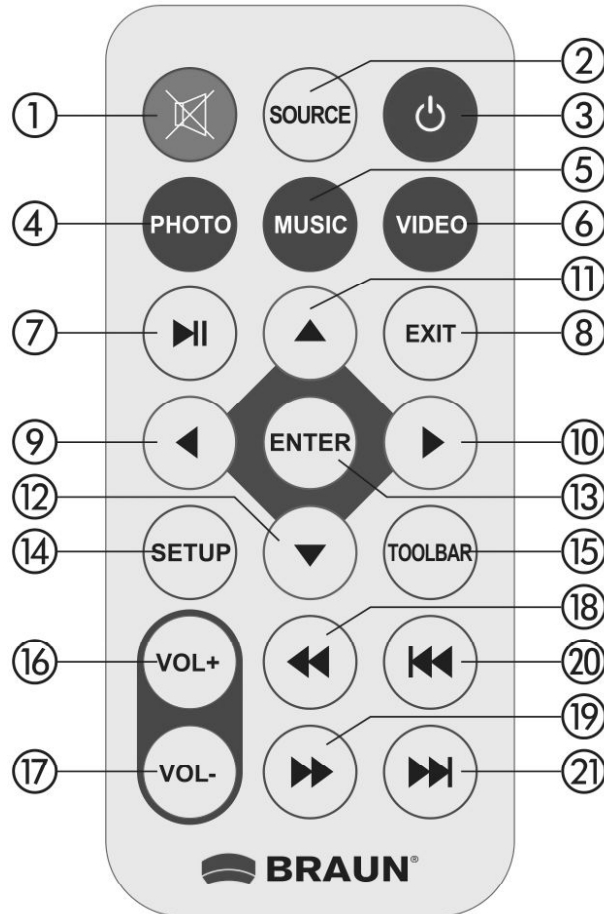

- 1) **Mute**— Silence the voice temporarily
- 2) **SOURCE**— Press it to choose the input Source (HDMI-IN /DMP)
- 3) **POWER** — Switch On/Off.
- 4) **Photo** —Press directly to play Photo
- 5) **Music** —Press directly to play Music
- 6) **Movie**— Press directly to play Movie
- 7) **▶||** — **Play/pause**: Press directly to begin playback under stop or pause status, and repress it, it will pause again.
- 8) **Exit**— Return to upper page
- 9) **◀** — Functional selection button from right to left cursor
- 10) **▶**— Functional selection button from left to right cursor
- 11) **▲**— Functional selection button from down t to up cursor
- 12) **▼**— Functional selection button from up to down cursor

- 13) **Enter**— Press to confirm
- 14) **Setup**— Go directly to Setup mode.
- 15) **Toolbar**— Go directly to info bar or delete Photo, Music ,Video
- 16) **VOL +** —Turn up the volume
- 17) **VOL-** — Turn down the volume.
- 18) **◀◀**— Back forward when playing Music or video file
- 19) **▶▶**—Fast forward when playing Music or video file
- 20) **◀◀** — Move back to previous music or video file
- 21) **▶▶** — Move forward to next music or video file

1.2 Rear and Left Side of Frame

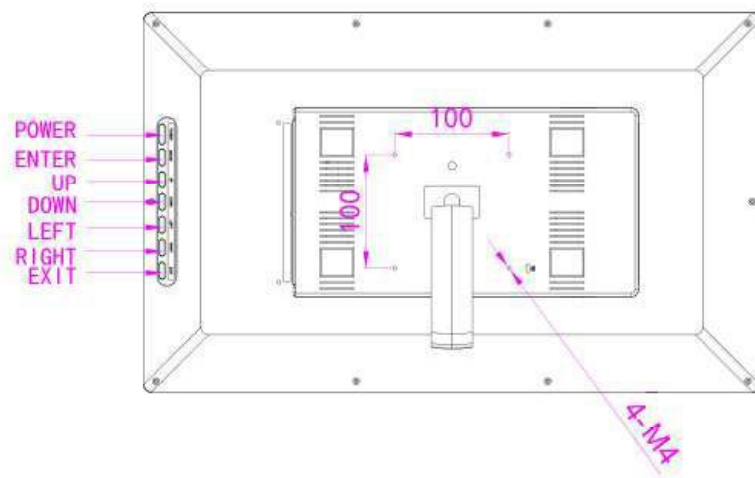

- 1. POWER
- 2. ENTER
- 3. UP
- 4. DOWN
- 5. LEFT
- 6. RIGHT
- 7. EXIT

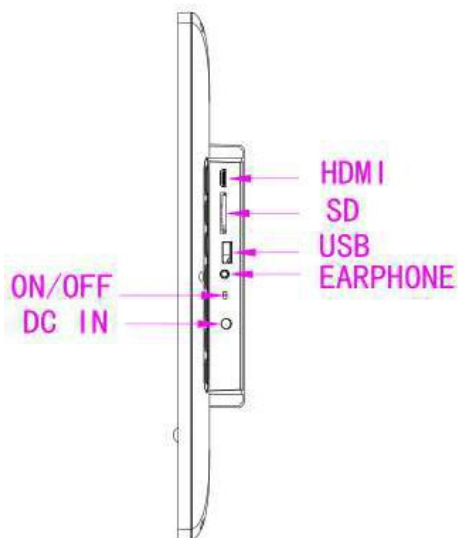

- 1. HDMI IN
- 2. SD
- 3. USB
- 4. Earphone Jack
- 5. ON/OFF
- 6. DC IN

2. Installing & Replacing the Battery

Place the upside of the remote control down, press down on the ridged area of the battery cover and pull towards you to remove the tray. Place one CR2025 lithium button-cell battery on the tray with the positive “+” side facing you. Reinsert the tray.



3. Getting Started

3.1 Plug one end of the included AC adapter into a standard 80-240V AC electrical outlet and the other end into the DC in of the frame.

3.2. Remove the protective film covering the LCD.

3.3. Remove the plastic battery insulator from the battery compartment and make sure the remote control has a battery inside. Please refer to “Installing & Replacing Battery” if you need a new battery.

4. Operating Instruction

After turning the Units, it will show the start-up logo, and then show the main interface after 3~5 seconds.

4.1 Main Menu

It supports SD/ SDHC/ MMC and USB 2.0. Then press **RETURN** twice to access to photo, music, video, calendar and settings choose interface. Press **ENTER** to confirm the item you want.

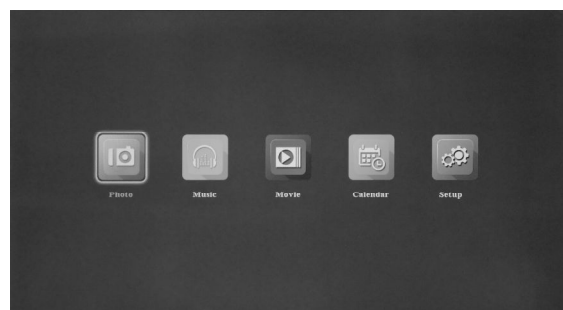
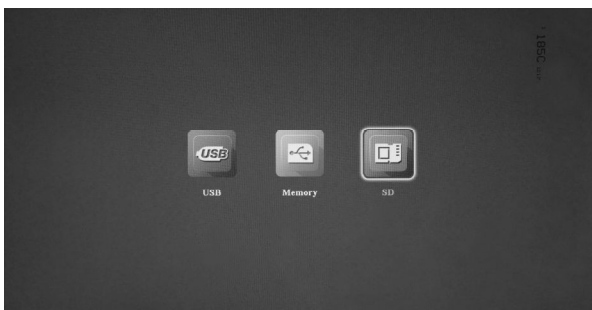

Note: 1) Make sure there are supported picture, music and video files in the Card or USB device.

2) You can also select Movie, Photo+ Music, off in the **Setup** Menu

4.2 Picture Mode/Delete Function

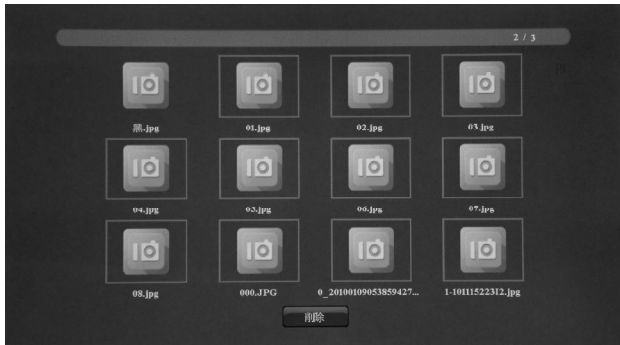

Highlight **Photo** from the main menu, Press **ENTER** to Select USB 2.0 or memory card you want to play , then press **ENTER** again to access to thumbnail mode, press **▲▼◀▶** to select the picture you want to play and press **ENTER** to confirm

Delete function:

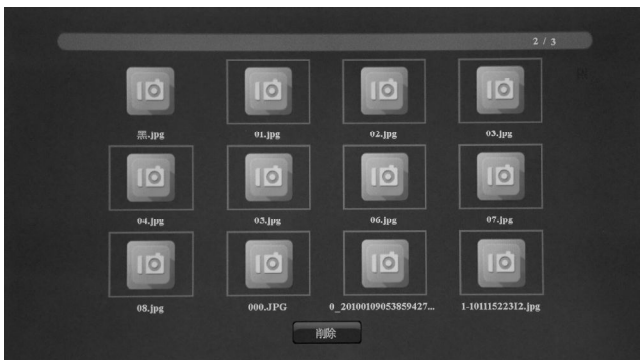

In thumbnail mode , Use **▲▼◀▶** to select the picture you want to delete , press **TOOLBAR** to enter into Delete interface and then press **ENTER** to select **“YES”** to confirm



When the single picture is playing, press **TOOLBAR** to enter information Bar, and select following items by **◀▶**: **Play/Pause, Prev, Next, Stop, Music, Playlist, Info, Rotate, Zoom In , Zoom Out** than press **OK** to confirm.

4.3 Music Mode/Delete Function

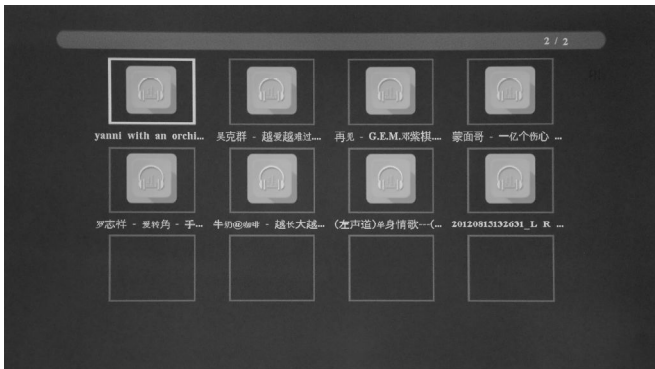

Highlight **Music** from the main menu, Press **ENTER** to Select USB 2.0 or memory card you want to play, then press **ENTER** again to access to thumbnail mode, press ▲▼◀▶ to select the music you want to play and press **ENTER** to confirm

Delete Function :

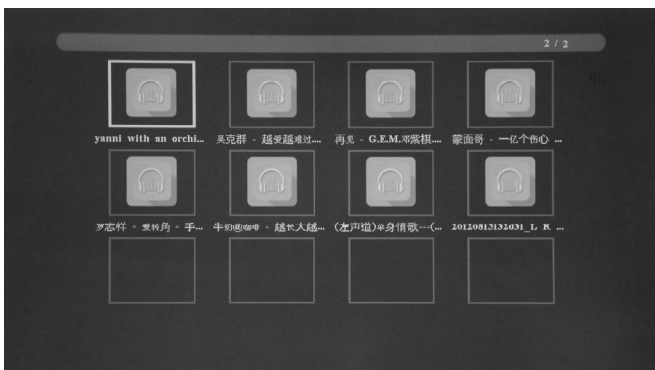

In thumbnail mode , Use ▲▼◀▶ to select the Music you want to delete, press **TOOLBAR** to enter into Delete interface and then press **ENTER** to select “**YES** “ to confirm

Music Play

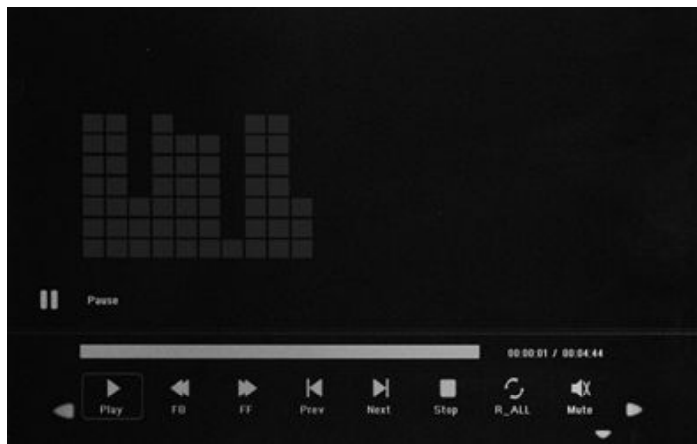

When the music is playing , press **TOOLBAR** to enter music information bar and select following items by ◀▶: Pause/Play, FB, FF, Prev, Next, Stop, Set A/SETB/NONE(Press **Enter** to shift) ,, Mute, Playlist, Info, Goto Time, then press **ENTER** to operate.

4.4 Video Mode /Delete Function

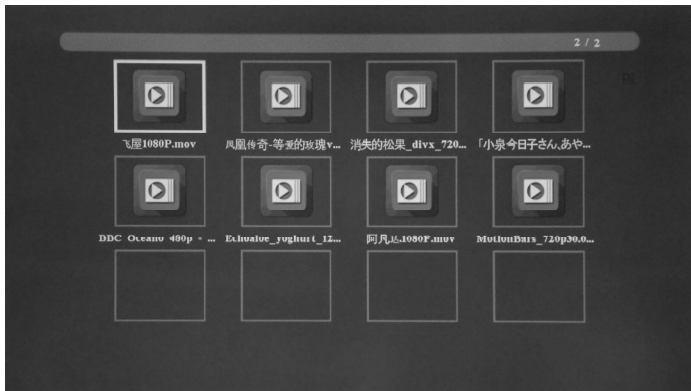

Highlight **Video** from the main menu, Press **ENTER** to Select the RAID, USB 2.0 or memory card you want to play , then press **ENTER** again to access to thumbnail mode, press **▲▼◀▶** to select the video you want to play and press **ENTER** to confirm

Delete Function:



In thumbnail mode, Use **▲▼◀▶** to select the Video you want to delete, press **TOOLBAR** to enter into Delete interface and then press to confirm

Video Play



When the video is playing, press **TOOLBAR** to enter video, and select following items by **◀▶**: **Pause/Play**, **FB**, **FF**, **Prev**, **Next**, **Stop**, **SET A/SETB/NONE**((Press Enter to shift)), **Playlist**, **Info**, **SlowF**, **StepF**, **Goto Time**(Press Enter to set goto time), **Zoom in**, **Zoom out** and then press **ENTER** to confirm.

4.5 Auto Copy function for picture/music/video files

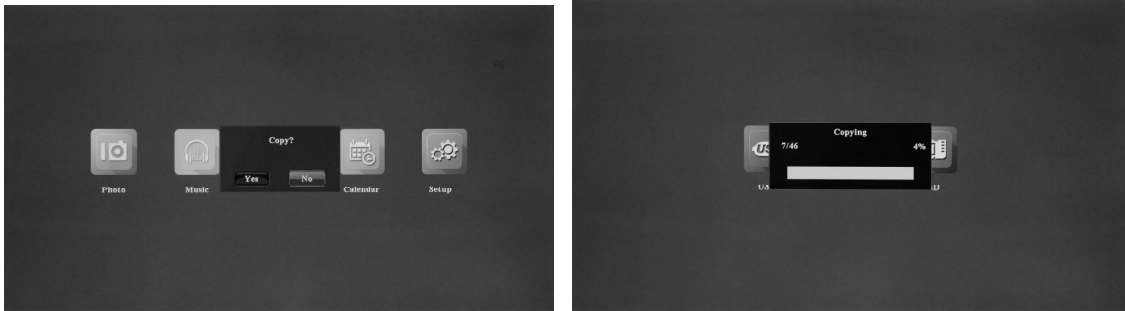

Create a txt file named “COPY “and put this txt file in the USB disk .It supports copy all the files from USB device to SD card memory. Use ◀▶ select “Yes” or “No”, press **ENTER** to confirm. It will show a progress bar. After copy successfully, the DPF will auto start video

Remark: Make sure the photo/music/videos files existed in the sub menu of **USB/SD**, **not under any folder of USB/SD**. Or the copy function will be failed.

5. Scroll Subtitle function



It support Scroll Subtitle function when playing Photo ,Music and video. The setting steps of Scroll Subtitle as following

- a) Create a TXT file
- b) Then Save as the TXT file with the code format “Unicode” and named “SCROLL.TXT”

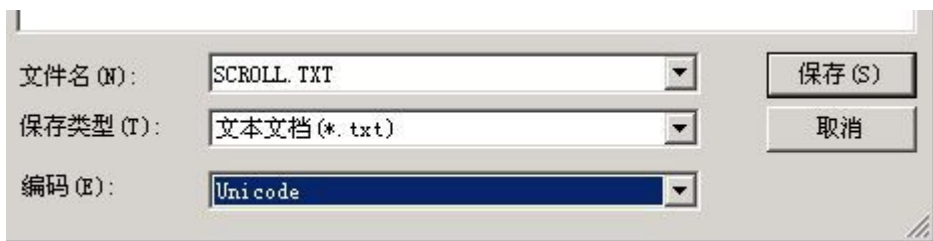

- c) Copy this TXT file to USB disk or Memory card you want
- d) Insert the USB disk or Memory card , it will show the Subtitle when playing Photo or Music or videos

Remark: 1.Make sure there are some pictures/music/videos existed in USB/SD,

not under any folder of USB/SD. Or the scrolling function will be failed.

2. If you want to display new subtitle, please unplug the adapter to power off to clear the memory, otherwise the DPF still display the previous scroll subtitle.

6. Calendar



Enter into **Calendar** from the main menu, Browse the calendar by ▲▼◀▶.

7. HDMI-IN Function

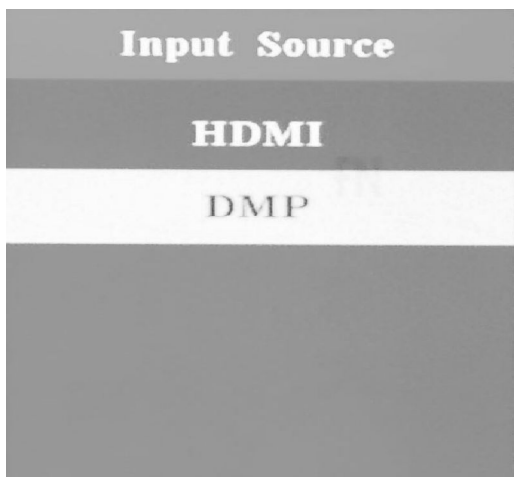

Connect the HDMI-out device with the HDMI-IN interface of the frames .Press **SOURCE** to choose **HDMI** to select input Source “HDMI”

8. Setup Menu

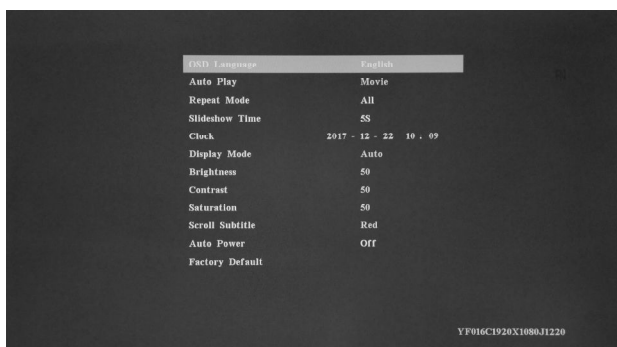

Highlight **Setup** in the main Menu, press **ENTER** to access, press ▲▼ to select the item you want, Press ◀▶ to select the sub-item you want to setup

- 8.1 Language: German, English and other languages selectable
- 8.2 Auto Play: Movie, Photo Music, off, photo, Music
- 8.3 Repeat Mode: one/All/Off
- 8.4 Slideshow Time: 3S/5S/10S/30S/60S
- 8.5 Clock: Press **ENTER** to enter, and then press ▲▼◀▶ to adjust the time you want to set: Date, Month, Year, Hour, Minute, Sec
- 8.6 Display Mode: Auto, Fit, Panorama
- 8.7 Brightness: Use ◀▶ to select from 0 (lowest) to 100 (highest)
- 8.8 Contrast: Use ◀▶ to select from 0 (lowest) to 100 (highest)
- 8.9 Saturation: Use ◀▶ to select from 0 (lowest) to 100 (highest)
- 8.10 Scroll Subtitle: Black, White, Red, Blue, and Green, Off
- 8.11 Auto Power: Press **ENTER**, then use ▲▼◀▶ to choose off /on, When select "on" ,then you can setup Hour ,Min, you want to Auto power on/off
- 8.12 Factory Default: Press **ENTER** to confirm.

9. Stand Instruction

Insert the screw with the bracket into the slot of the digital photo frame, then rotate the screw until the stand is locked in place before standing the photo frame up. Please refer to the illustration shown below.

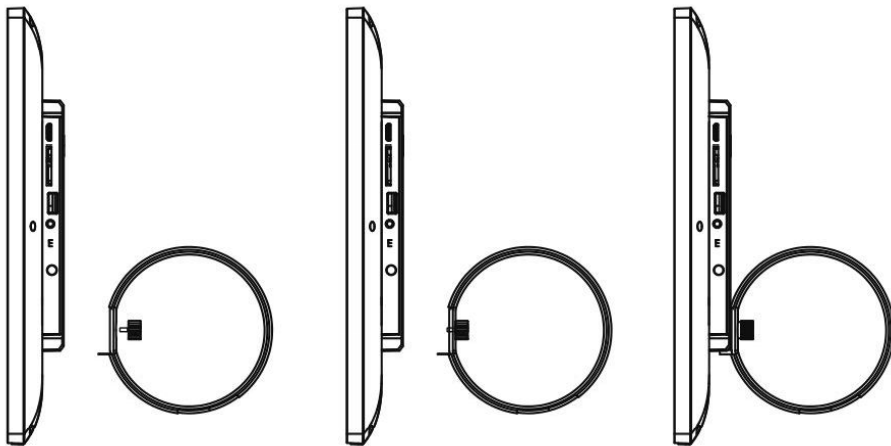

10. Technical Specifications

- ☒ **Adapter:** Input: AC 80-240V 50/60HZ Output: DC 12V /2A
- ☒ **Picture Formats:** JPEG ,BMP,PNG
- ☒ **Audio Formats:** MP3,WMA,WMV

- **Video Formats:**
rm,rmvb,Avi,Divx,MP4,3GP,MOV,MKV,MPEG, DivX4/5/6,Xvid,WMV,H.264
(Support (720P,1080i,1080P))
- **Screen Parameter:**
Screen Size: 18.5 inch
Resolution: 1366* 768 Pixel ,IPS
Aspect Ratio: 16:9
Brightness:about 300cd/m2
Contrast:700:1
Response Time: 20ms
Viewing Angle: 89°(left/right/vertical), 89°(horizontal)
Working Temperature: 0°~40°, Humidity: 10-85%

11. Troubleshooting Guide

If you are having problems with your player, please consult both this guide and manual.If you need further assistance, please contact Technical Support.

- **No power:**
Please check whether the plug is inserted correctly.
- **Remote control no function:**
Please check whether the battery has power (the battery can be used for half a year in normal conditions). Replace with new battery if necessary.
- **Can not read the CARD or USB:**
Please confirm whether there is storage in the card or USB device.
Empty devices cannot be read.
- **Can not play the file:**
Please confirm if the file format is compatible with the player.
- **Display too bright or too dark:**
Please adjust the brightness or contrast in the setup menu.
- **The color is light or no color:**
Please adjust the color and contrast setup.
- **No sound:**
Please check whether the volume is correct and the player is not in Mute mode.

Declaration CE-Provisions

This device has been tested and complies with the limitations of a digital device according to the CE regulations. These limit values are intended to provide adequate protection against detrimental disturbances in domestic installations.

The Declaration of conformity is visible on our homepage.

Braun Phototechnik GmbH

Merkur Str. 8, 72184 Eutingen / Germany, Phone: + 49 (0) 7457/ 9465-60



DigiFrame 1901



Manual del usuario

Precauciones

Precauciones y mantenimiento

- Solo para uso en interiores.
- Para evitar el riesgo de incendio o descarga eléctrica, no deje la unidad expuesta a la humedad ni a la condensación.
- Para evitar el sobrecalentamiento, no obstruya las ranuras de ventilación del marco de fotos digital.
- Proteja el marco de fotos digital de la luz directa del sol.
- Utilice siempre el botón de expulsión en la ranura de la tarjeta de almacenamiento de memoria para extraer la tarjeta.
- No desmonte el marco de fotos digital. Existe riesgo de una descarga eléctrica y no hay piezas reparables por el usuario en el interior. Si desmonta el marco de fotos digital anulará la garantía.

Limpieza de la pantalla LCD

- Manipule la pantalla con cuidado. La pantalla del marco de fotos digital está hecha de cristal y se puede romper o rayar fácilmente.
- Si la pantalla LCD tiene marcas de dedos o polvo, le recomendamos usar una gamuza suave, no abrasiva, como la usada con las cámaras de fotos, para limpiarla.
- Humedezca ligeramente la gamuza con solución limpiadora y limpie la pantalla.

ADVERTENCIA:

Apague la unidad antes de introducir o sacar una tarjeta de memoria o un dispositivo USB.

Si no lo hace podría causar daños en la tarjeta, dispositivo USB o en la propia unidad.

No exponga este aparato a la lluvia o a la humedad para reducir el riesgo de una descarga eléctrica.

¡Este dispositivo ha sido diseñado solamente para su uso privado!

Introducción:

Gracias por haber adquirido DigiFrame de BRAUN. Este marco ha sido diseñado para permitir una visualización rápida y fácil de las fotos y vídeos tomados desde su cámara digital o teléfono móvil o provenientes de una tarjeta de almacenamiento de memoria. Lea atentamente este manual del usuario para aprender a utilizar correctamente DigiFrame de BRAUN.

Características:

1. Formatos de imagen compatibles: JPEG, BMP, PNG
2. Formatos de audio compatibles: MP3, WMA, WMV
3. Formatos de vídeo compatibles: rm, rmvb, Avi, Divx, MP4, 3GP, MOV, MKV, MPEG, DivX4/5/6, Xvid, WMV, H.264
4. Admite: 720p, 1080i, 1080p
5. Tarjetas de memoria compatibles: SD/SDHC/MMC
6. Conexión USB: USB 2.0
7. Conector HDMI: admite función de entrada HDMI
8. Presentación de imágenes con música de fondo
9. Admite subtítulos desplazables al reproducir fotos, música, películas
10. Conector para auriculares o altavoces externos
11. Almacenamiento interno con 8GB
12. Reloj incorporado, activación/desactivación de programación automática
13. Admite la copia de archivos de USB a tarjeta SD
14. Brillo, contraste y saturación ajustables
15. Idiomas visualizados en pantalla: alemán, inglés y otros idiomas seleccionables

Lista de comprobación del contenido del paquete:

- | | |
|------------------------------------|----------|
| 1. Marco de fotos digital de 18,5" | 1 unidad |
| 2. Adaptador eléctrico | 1 unidad |
| 3. Mando a distancia | 1 unidad |
| 4. Manual del usuario | 1 unidad |
| 5. Soporte | 1 unidad |

CONTENIDO

1.1	Mando a distancia	5
1.2	Panel trasero y lateral izquierdo del marco.....	6
2.	Instalar y reemplazar la pila-botón	7
3.	Primeros pasos	7
4.	Manual de instrucciones.....	7
4.1	Menú principal.....	7
4.2	Modo Imagen/Función Eliminar.....	8
4.3	Modo Música/Función Eliminar	9
4.4	Modo Vídeo/Función Eliminar	10
4.5	Función de copia automática para archivos de imagen/música/vídeo	11
5.	Función de Subtítulos desplazables	11
6.	Calendario.....	12
7.	Función de entrada HDMI	12
8.	Menú de configuración	13
9.	Instrucciones de colocación	14
10.	Especificaciones técnicas	14
11.	Guía de resolución de problemas.....	15

Esquema del producto

1.1 Mando a distancia

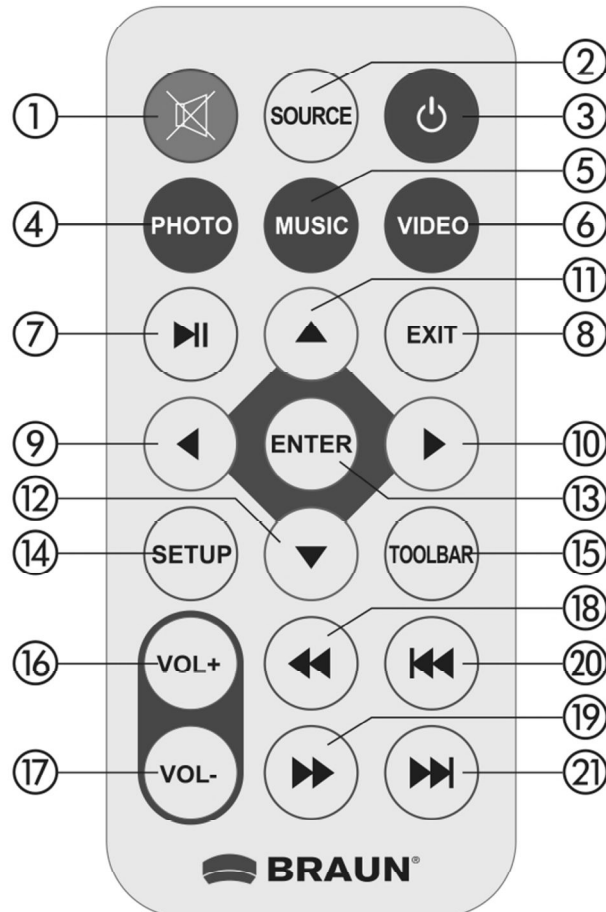

- 1) **Silencio** – Silencia la voz temporalmente
- 2) **SOURCE** – Pulse para elegir la fuente de entrada (HDMI-IN/DMP)
- 3) **ALIMENTACIÓN** – Encendido/apagado.
- 4) **Photo** – Pulse directamente para ver las fotos
- 5) **Music** – Pulse directamente para escuchar música
- 6) **Movie** – Pulse directamente para reproducir la película
- 7) **▶||** – **Reproducir/pausar:** pulse directamente para iniciar la reproducción cuando esté detenida o pausada y vuelva a pulsar para pausarla de nuevo.
- 8) **Exit** – Volver a la página superior
- 9) **◀** – Botón de selección de función de derecha a izquierda
- 10) **▶** – Botón de selección de función de izquierda a derecha
- 11) **▲** – Botón de selección de función de abajo arriba
- 12) **▼** – Botón de selección de función de arriba abajo
- 13) **Enter-** – Pulse para confirmar

- 14) **Setup** – Ir directamente al modo de configuración.
- 15) **Toolbar** – Ir directamente a la barra de información o eliminar foto, música o vídeo
- 16) **VOL +** – Subir el volumen
- 17) **VOL -** – Bajar el volumen.
- 18) **◀◀** – Retroceder al reproducir un archivo de música o vídeo
- 19) **▶▶** – Avanzar al reproducir un archivo de música o vídeo
- 20) **◀◀◀** – Desplazarse al archivo de música o vídeo anterior
- 21) **▶▶▶** – Desplazarse al archivo de música o vídeo siguiente

1.2 Panel trasero y lateral izquierdo del marco

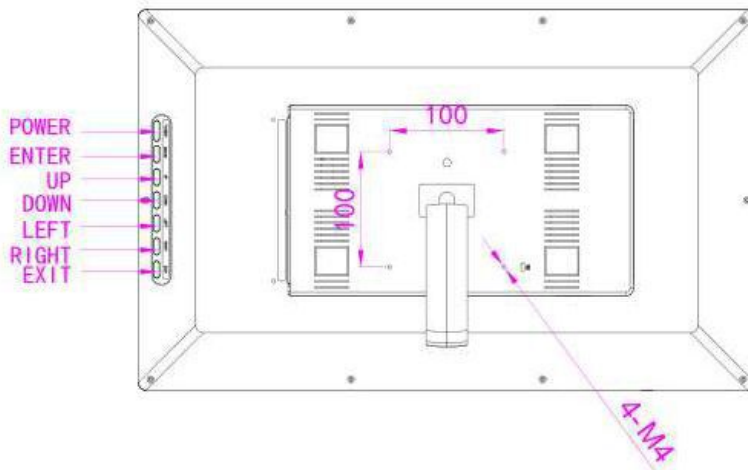

1. ENCENDIDO
2. INTRO
3. ARRIBA
4. ABAJO
5. IZQUIERDA
6. DERECHA
7. EXIT (Salir)

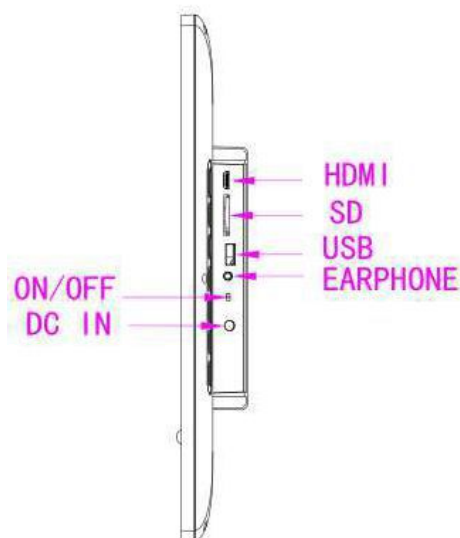

1. ENTRADA HDMI
2. SD
3. USB
4. Conector para auriculares
5. Encendido/Apagado
6. Conector de alimentación eléctrica

2. Instalar y reemplazar la pila-botón

Dele la vuelta al mando a distancia, presione hacia abajo el área rugosa de la tapa de la pila y tire hacia usted para retirar la bandeja. Coloque una pila-botón de litio CR2025 sobre la bandeja con su lado positivo "+" hacia usted. Vuelva a introducir la bandeja.



3. Primeros pasos

- 3.1 Enchufe un extremo del adaptador de CA incluido en una toma de corriente eléctrica estándar de 80-240 VCA y el otro extremo en la entrada de CC del marco.
- 3.2 Retire el plástico protector que cubre la pantalla LCD.
- 3.3 Quite el aislante de plástico de las pilas del interior del compartimento de la pila, y compruebe que el mando a distancia tiene una pila instalada. Por favor, consulte el punto "Instalar y reemplazar la pila" si necesita una pila nueva.

4. Manual de instrucciones

Después de encender la unidad, se mostrará el logotipo de inicio y, al cabo de 3 o 5 segundos, la pantalla principal.

4.1 Menú principal

Compatible con SD/SDHC/MMC y USB 2.0. Pulse dos veces **RETURN** para acceder a la foto, música, vídeo, calendario y pantalla de selección de ajustes. Pulse **ENTER** para confirmar el elemento.

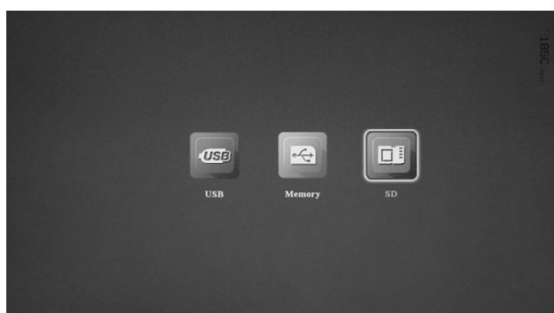

Nota: 1) Asegúrese de que en la tarjeta o en el dispositivo USB hay archivos de imágenes, música y vídeo compatibles.

2) También puede seleccionar película, foto + música y apagado en el menú de configuración.

4.2 Modo Imagen/Función Eliminar

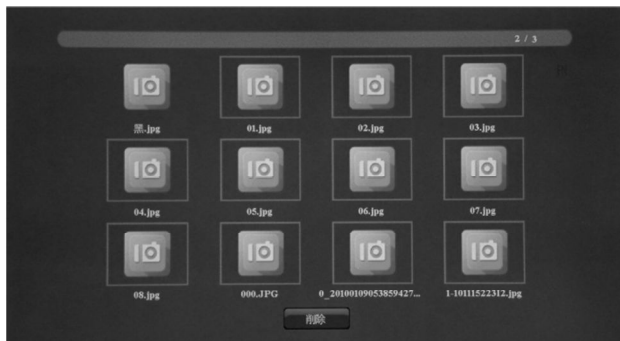

Seleccione **Photo** en el menú principal. Pulse **ENTER** para seleccionar la unidad USB 2.0 o la tarjeta de memoria que desee reproducir y, a continuación, pulse de nuevo **ENTER** para acceder al modo de miniatura. Pulse **▲ ▼ ◀ ▶** para seleccionar la imagen que desee reproducir y pulse **ENTER** para confirmar.

Función Eliminar:



En el modo de miniatura, utilice **▲ ▼ ◀ ▶** para seleccionar la imagen que desee eliminar. Pulse **TOOLBAR** para acceder a la pantalla Eliminar y, a continuación, pulse **ENTER** para seleccionar “**YES**” y confirmar.



Cuando se reproduzca una sola imagen, pulse **TOOLBAR** para acceder a la barra de información y seleccione los siguientes elementos con **◀ ▶**: **Play/Pause, Prev, Next, Stop, Music, Playlist, Info, Rotate, Zoom In, Zoom Out**, después pulse **OK** para confirmar.

4.3 Modo Música/Función Eliminar



Seleccione **Music** en el menú principal. Pulse **ENTER** para seleccionar la unidad USB 2.0 o la tarjeta de memoria que desee reproducir y, a continuación, pulse de nuevo **ENTER** para acceder al modo de miniatura. Pulse ▲ ▼ ◀ ▶ para seleccionar la música que desee reproducir y pulse **ENTER** para confirmar.

Función Eliminar:

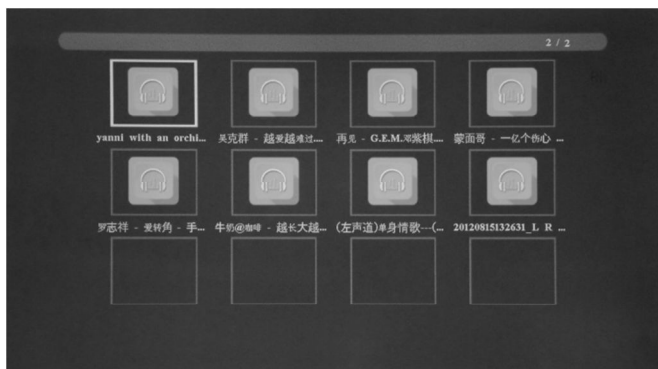

En el modo de miniatura, utilice ▲ ▼ ◀ ▶ para seleccionar la música que desee eliminar. Pulse **TOOLBAR** para acceder a la pantalla Eliminar y, a continuación, pulse **ENTER** para seleccionar "YES" y confirmar.

Reproducir música

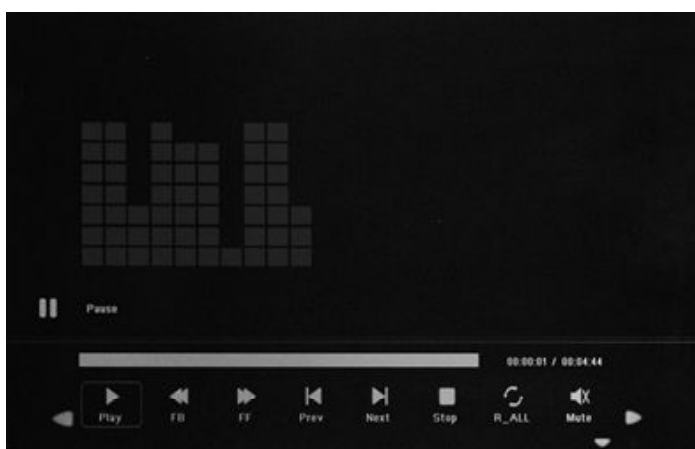

Cuando se reproduzca música, pulse **TOOLBAR** para acceder a la barra de información de la música y seleccione los siguientes elementos con ◀ ▶:
Pause/Play, FB, FF, Prev, Next, Stop, Set
A/SETB/NONE (pulse **Enter** para cambiar), Mute, Playlist, Info, Goto Time, después pulse **ENTER** para continuar.

4.4 Modo Vídeo/Función Eliminar

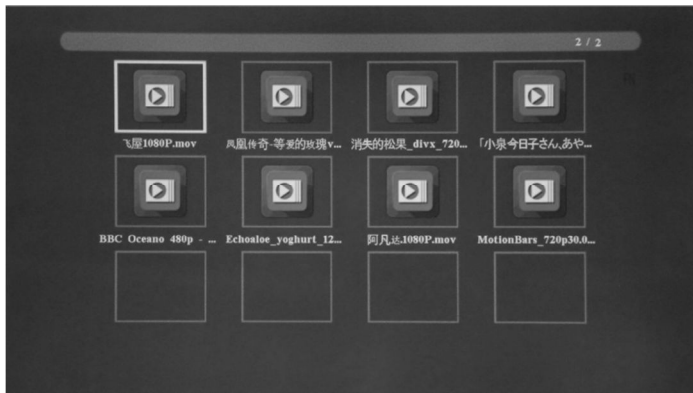

Seleccione **Video** en el menú principal. Pulse **ENTER** para seleccionar el RAID, la unidad USB 2.0 o la tarjeta de memoria que desee reproducir y, a continuación, pulse de nuevo **ENTER** para acceder al modo de miniatura. Pulse **▲ ▼ ◀ ▶** para seleccionar el vídeo que desee reproducir y pulse **ENTER** para confirmar.

Función Eliminar:

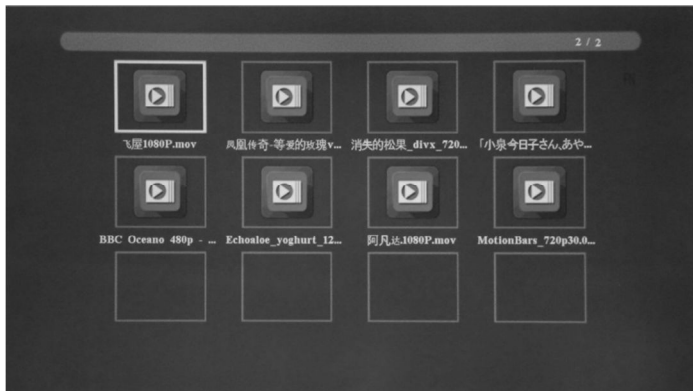

En el modo de miniatura, utilice **▲ ▼ ◀ ▶** para seleccionar el vídeo que desee eliminar. Pulse **TOOLBAR** para acceder a la pantalla Eliminar y, a continuación, pulse **ENTER** para seleccionar "Yes" y confirmar.

Reproducir vídeo



Cuando se reproduzca el vídeo, pulse **TOOLBAR** para acceder a la barra de información del vídeo y seleccione los siguientes elementos con **◀ ▶**: **Pause/Play, FB, FF, Prev, Next, Stop, SET A/SETB/NONE** (pulse **Enter** para cambiar), **Playlist, Info, SlowF, StepF, Goto Time** (pulse **Enter** para configurar

el tiempo de Goto Time),
Zom in, Zoom out y
después pulse **ENTER** para
confirmar.

4.5 Función de copia automática para archivos de imagen/música/vídeo

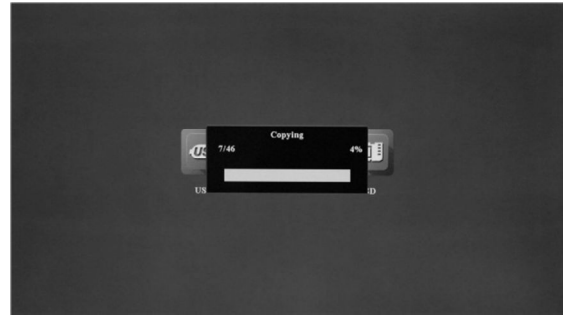

Cree un archivo TXT llamado “COPIA” y coloque este archivo TXT en el disco USB. Admite la copia de todos los archivos del dispositivo USB a la memoria de la tarjeta SD. Utilice ◀ ▶, seleccione “Yes” o “No” y pulse **ENTER** para confirmar. Se mostrará una barra de progreso. Una vez se haya realizado la copia correctamente, el marco de fotos digital iniciará automáticamente el vídeo. Observaciones: asegúrese de que los archivos de foto/música/vídeo estén en el submenú del **USB/SD** y **no en carpetas del USB/SD**. De lo contrario, la función de copia fallará.

5. Función de Subtítulos desplazables



Admite la función de subtítulos desplazables al reproducir fotos, música y vídeos. Los pasos de configuración de los subtítulos desplazables son los siguientes:

- Cree un archivo TXT.
- Guarde este archivo TXT con el formato de código “Unicode” y el nombre “SCROLL.TXT”

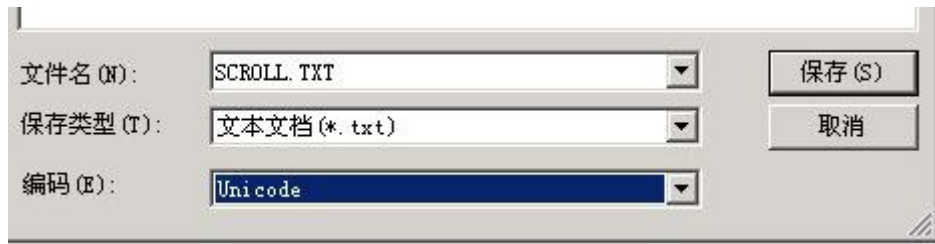

- c) Copie este archivo TXT al disco USB o a la tarjeta de memoria que desee.
- d) Introduzca el disco USB o la tarjeta de memoria. Ahora se mostrarán los subtítulos al reproducir fotos, música o vídeos.

Observaciones: 1. Asegúrese de que haya algunas imágenes/música/vídeos en el USB/SD y no en carpetas del USB/SD. De lo contrario, la función de subtítulos desplazables fallará.

2. Si desea mostrar un nuevo subtítulo, desenchufe el adaptador de la alimentación para borrar la memoria. De lo contrario, el marco de fotos digital seguirá mostrando el subtítulo desplazable anterior.

6. Calendario



Acceda al **Calendario** desde el menú principal y desplácese por el calendario con ▲ ▼ ◀ ▶.

7. Función de entrada HDMI

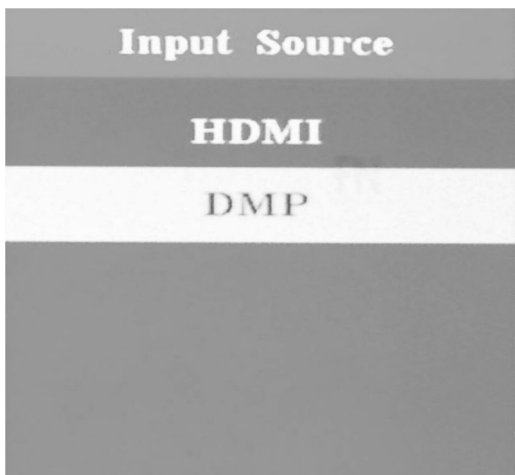

Conecte el dispositivo de salida HDMI en el conector de entrada HDMI del marco de fotos. Pulse **SOURCE** para seleccionar **HDMI** y seleccionar la fuente de entrada "HDMI".

8. Menú de configuración

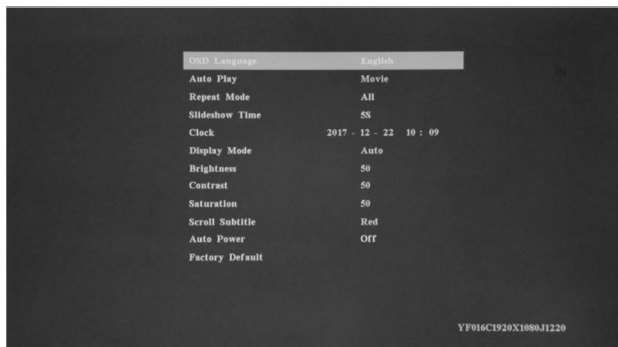

Seleccione **Setup** en el menú principal. Pulse **ENTER** para acceder y pulse ▲ ▼ para seleccionar el elemento que desee. Pulse ◀ ▶ para seleccionar el subelemento que desee configurar.

- 8.1 Idiomas: alemán, inglés y otros idiomas seleccionables
- 8.2 Reproducción automática: películas, foto + música, apagado, fotos, música
- 8.3 Modo repetición: uno/todos/desactivado
- 8.4 Duración de la imagen: 3S/5S/10S/30S/60S.
- 8.5 Reloj: pulse **ENTER** para acceder y, a continuación, pulse ▲ ▼ ◀ ▶ para ajustar el elemento que desee: día, mes, año, hora, minuto, segundo
- 8.6 Modo de presentación: Auto, Pantalla completa, Panorámica
- 8.7 Brillo: Use ◀ ▶ para seleccionar desde 0 (menor) hasta 100 (mayor).
- 8.8 Contraste: Use ◀ ▶ para seleccionar desde 0 (menor) hasta 100 (mayor).
- 8.9 Saturación: Use ◀ ▶ para seleccionar desde 0 (menor) hasta 100 (mayor).
- 8.10 Subtítulo desplazable: negro, blanco, rojo, azul, verde, desactivado
- 8.11 Apagado/Encendido automático: pulse **ENTER** y luego utilice ▲▼◀▶ para seleccionar activado/desactivado. Si selecciona “activado”, podrá configurar la hora y los minutos en que desee que se encienda/apague automáticamente.
- 8.12 Predeterminado de fábrica: Pulse **ENTER** para confirmar.

9. Instrucciones de colocación

Inserte el tornillo con el soporte en la ranura del marco de fotos digital, luego gire el tornillo hasta que el soporte quede bloqueado en su sitio antes de colocar el marco de fotos en posición vertical. Consulte la ilustración que se muestra a continuación.

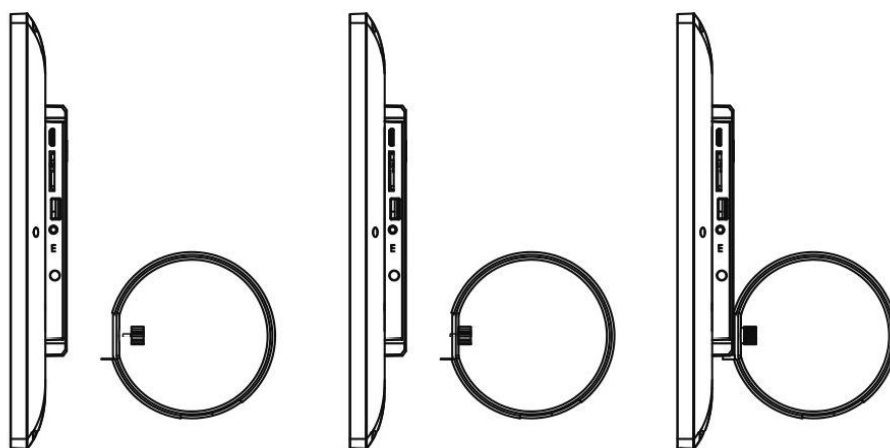

10. Especificaciones técnicas

- **Adaptador:** Entrada: 80-240 VCA, 50/60 Hz Salida: 12 VCC/2 A
- **Formatos de imagen:** JPEG, BMP, PNG
- **Formatos de audio:** MP3, WMA, WMV

- **Formato de vídeo:**
rm, rmvb, Avi, Divx, MP4, 3GP, MOV, MKV, MPEG, DivX4/5/6, Xvid, WMV, H.264 (admite 720p, 1080i, 1080p)
- **Parámetros de la pantalla:**
Tamaño de pantalla: 18,5 pulgadas
Resolución: 1366 x 768 píxeles, IPS
Proporción de imagen: 16:9
Brillo: aprox. 300 cd/m²
Contraste: 700:1
Tiempo de respuesta: 20 ms
Ángulo de visión: 89° (izquierda/derecha/vertical), 89° (horizontal)
Temperatura de funcionamiento: 0°C~40°C, humedad: 10 - 85%

11. Guía de resolución de problemas

Si tiene problemas con su reproductor, consulte esta guía y el manual. Si necesita más ayuda, póngase en contacto con el soporte técnico.

- **No enciende:**
Compruebe si la unidad está correctamente conectada a la red eléctrica.
- **El mando a distancia no funciona:**
Compruebe que la pila tenga alimentación (la pila se puede usar durante medio año en condiciones normales). Cambie la pila si fuese necesario.
- **No puede leer la tarjeta o el USB:**
Compruebe que tiene archivos almacenados en la tarjeta o dispositivo USB. La unidad no puede leer dispositivos vacíos.
- **No puede reproducir el archivo:**
Compruebe que el formato es compatible con el reproductor.
- **Presentación con demasiada intensidad o muy oscura:**
Ajuste el brillo o el contraste en el menú de configuración.
- **El color es claro o no tiene color:**
Ajuste la configuración del color y del contraste.
- **No hay sonido:**
Compruebe si el volumen es correcto y que el reproductor no esté en modo silencio.

Declaración CE - Disposiciones

Este dispositivo ha sido probado y cumple las limitaciones de un dispositivo digital de acuerdo con la normativa de la CE. El objetivo de estos valores límite es proporcionar una protección adecuada contra las alteraciones perjudiciales en las instalaciones domésticas.

La declaración de conformidad es visible en nuestra página web.

Braun Phototechnik GmbH

Merkur Str. 8, 72184 Eutingen/Alemania, teléfono: + 49 (0) 7457/9465-60



DigiFrame 1901



Manuel de l'utilisateur

Precauciones

Precauciones y mantenimiento

- Solo para uso en interiores.
- Para evitar el riesgo de incendio o descarga eléctrica, no deje la unidad expuesta a la humedad ni a la condensación.
- Para evitar el sobrecalentamiento, no obstruya las ranuras de ventilación del marco de fotos digital.
- Proteja el marco de fotos digital de la luz directa del sol.
- Utilice siempre el botón de expulsión en la ranura de la tarjeta de almacenamiento de memoria para extraer la tarjeta.
- No desmonte el marco de fotos digital. Existe riesgo de una descarga eléctrica y no hay piezas reparables por el usuario en el interior. Si desmonta el marco de fotos digital anulará la garantía.

Limpieza de la pantalla LCD

- Manipule la pantalla con cuidado. La pantalla del marco de fotos digital está hecha de cristal y se puede romper o rayar fácilmente.
- Si la pantalla LCD tiene marcas de dedos o polvo, le recomendamos usar una gamuza suave, no abrasiva, como la usada con las cámaras de fotos, para limpiarla.
- Humedezca ligeramente la gamuza con solución limpiadora y limpie la pantalla.

ADVERTENCIA:

Apague la unidad antes de introducir o sacar una tarjeta de memoria o un dispositivo USB.

Si no lo hace podría causar daños en la tarjeta, dispositivo USB o en la propia unidad.

No exponga este aparato a la lluvia o a la humedad para reducir el riesgo de una descarga eléctrica.

¡Este dispositivo ha sido diseñado solamente para su uso privado!

Introducción:

Gracias por haber adquirido DigiFrame de BRAUN. Este marco ha sido diseñado para permitir una visualización rápida y fácil de las fotos y vídeos tomados desde su cámara digital o teléfono móvil o provenientes de una tarjeta de almacenamiento de memoria. Lea atentamente este manual del usuario para aprender a utilizar correctamente DigiFrame de BRAUN.

Caractéristiques :

1. Formats d'images pris en charge : JPEG, BMP, PNG
2. Formats audio pris en charge : MP3, WMA et WMV
3. Formats vidéo pris en charge : rm, rmvb, Avi, Divx, MP4, 3GP, MOV, MKV, MPEG, DivX4/5/6, Xvid, WMV et H.264
4. Pris en charge : 720P, 1080i et 1080P
5. Types de cartes mémoire pris en charge : SD/SDHC/MMC
6. Connexion USB : USB 2.0
7. Interface HDMI : prise en charge de la fonction HDMI-IN
8. diaporama accompagné de musique
9. Prise en charge de la fonction de défilement des sous-titres pendant la lecture de photos, musicale et de films
10. Connexion pour écouteurs ou haut-parleurs externes
11. Stockage interne avec 8GB
12. Horloge intégrée, démarrage/arrêt automatique programmable
13. Prise en charge de la copie de fichiers du périphérique USB vers la carte SD
14. Réglage de la luminosité, du contraste et de la saturation
15. Langues OSD : allemand, anglais et d'autres langues au choix

Liste du contenu de la confection :

- | | |
|-----------------------------------|---------|
| 1. Cadre photo numérique de 47 cm | 1 pièce |
| 2. Adaptateur CA/CC | 1 pièce |
| 3. Télécommande | 1 pièce |
| 4. Manuel de l'utilisateur | 1 pièce |
| 5. Socle | 1 pièce |

SOMMAIRE

1.1	Télécommande	5
1.2	Vues arrière et gauche du cadre	6
2.	Installation et remplacement de la pile	8
3.	Mise en route	8
4.	Consignes d'utilisation.....	8
4.1	Menu principal.....	8
4.2	Mode image/fonction de suppression	9
4.3	Reproduction musicale/fonction de suppression	10
4.4	Lecture d'un fichier vidéo/fonction de suppression	11
4.5	Fonction de copie automatique de fichiers image/musicaux/vidéo	12
5.	Fonction de défilement des sous-titres	12
6.	Calendrier	13
7.	Fonction HDMI-IN	13
8.	Menu de configuration.....	14
9.	Instructions concernant le support.....	15
10.	Spécifications techniques.....	16
11.	Guide de dépannage.....	16

Schéma du produit

1.1 Télécommande

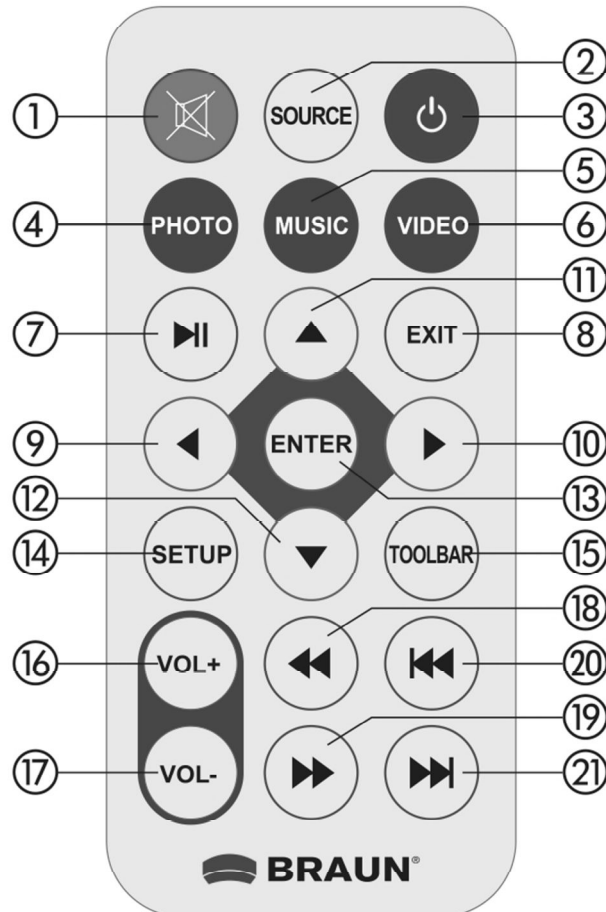

- 1) **Muet** – Mise en sourdine temporaire
- 2) **SOURCE** – Appuyer pour sélectionner la source d' entrée HDMI-IN ou DMP
- 3) **ALIMENTATION** – Marche/Arrêt.
- 4) **Photo** – Appuyer directement pour lire des photos
- 5) **Music** – Appuyer directement pour lire de la musique
- 6) **Movie** – Appuyer directement pour lire un film
- 7) **▶||** – **Lecture/pause** : en mode arrêt ou pause, appuyer directement pour démarrer la lecture ou une nouvelle fois pour remettre en pause.
- 8) **Exit** – Revenir à la page précédente
- 9) **◀** – Bouton de sélection des fonctions avec déplacement du curseur de la droite vers la gauche
- 10) **▶** – Bouton de sélection des fonctions avec déplacement du curseur de la gauche vers la droite

- 11) ◀ – Bouton de sélection des fonctions avec déplacement du curseur du bas vers le haut
- 12) ▶ – Bouton de sélection des fonctions avec déplacement du curseur du haut vers le bas
- 13) **Enter** – Appuyer pour confirmer
- 14) **Setup** – Aller directement au mode réglage.
- 15) **Toolbar** – Aller directement à la barre d' information ou supprimer une photo, une musique ou une vidéo
- 16) **VOL +** – Augmenter le volume
- 17) **VOL -** – Baisser le volume.
- 18) ◀◀ – Recul en mode de lecture musicale ou vidéo
- 19) ▶▶ – Avance rapide en mode de lecture musicale ou vidéo
- 20) ◀◀◀ – Aller à la chanson ou au fichier vidéo précédent
- 21) ▶▶▶ – Aller à la chanson ou au fichier vidéo suivant.

1.2 Vues arrière et gauche du cadre

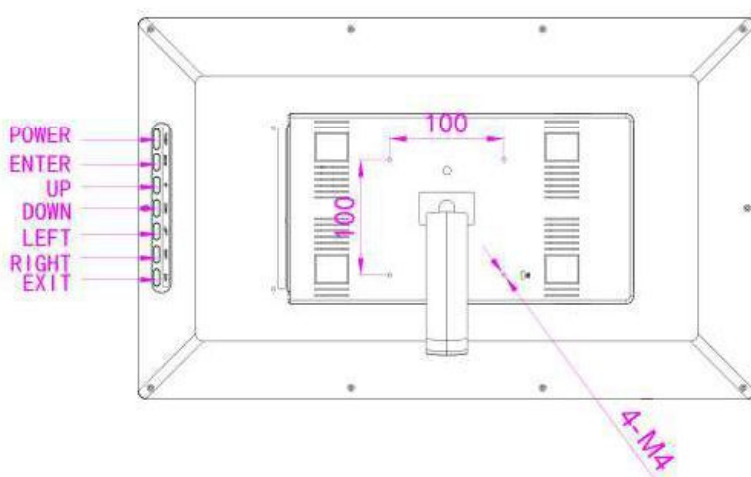

1. ALIMENTATION
2. ENTRER
3. HAUT
4. BAS
5. GAUCHE
6. DROITE
7. QUITTER

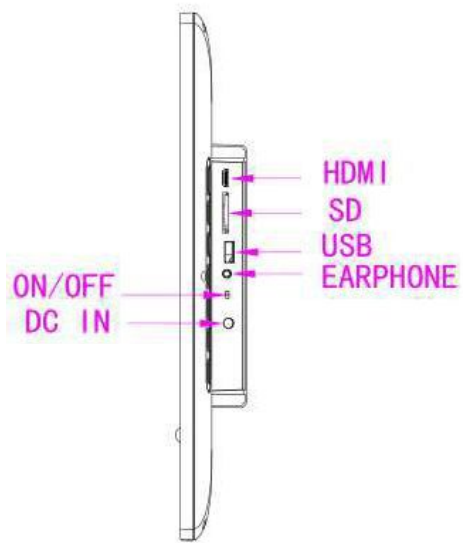

1. ENTRÉE HDMI
2. SD
3. USB
4. Prise pour écouteurs
5. Marche/Arrêt
6. ENTRÉE CC

2. Installation et remplacement de la pile

Placez la télécommande à l'envers ; appuyez sur la partie striée du couvercle du compartiment à pile et tirez vers vous pour l'ouvrir. Placez une pile de type bouton CR2025 au lithium dans le tiroir avec la polarité « + » face vers vous. Remettez en place le tiroir.



3. Mise en route

- 3.1 Branchez un bout de l'adaptateur CA fourni dans la prise électrique CA standard 80-240 V, et l'autre dans l'entrée CC de l'appareil.
- 3.2 Retirez la pellicule de protection de l'écran à cristaux liquides.
- 3.3 Retirez l'isolateur plastique du compartiment de la pile et vérifiez d'avoir inséré une pile à l'intérieur de la télécommande. Veuillez consulter la section « Installation et remplacement de la pile » si une nouvelle pile est nécessaire.

4. Consignes d'utilisation

À l'allumage, l'appareil affiche le logo de démarrage, puis, au bout de 3 à 5 s, l'interface principale.

4.1 Menu principal

Prend en charge les cartes SD/SDHC/MMC et les périphériques USB 2.0. Appuyez deux fois sur **RETURN** pour afficher les interfaces Photo, Musique, Vidéo, de Calendrier et Réglages et choisir celle désirée. Appuyez sur **ENTER** pour confirmer la sélection.

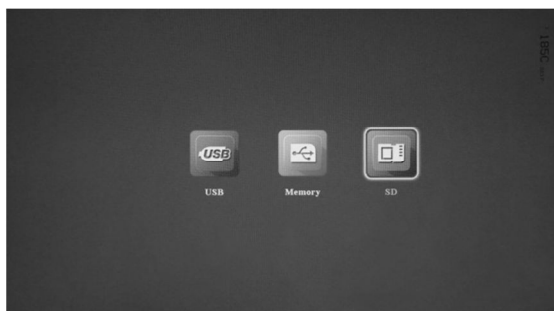

Remarque : 1) Assurez-vous que les fichiers images, vidéos et musicaux contenus dans la carte ou la clé USB sont supportés par l'appareil.

2) Vous pouvez également sélectionner Film, Photo + Musique, Désactivé dans le menu **Setup**.

4.2 Mode image/fonction de suppression



Mettez en surbrillance **Photo** dans le menu principal. Appuyez sur **ENTER** pour sélectionner USB 2.0 ou carte mémoire, puis une nouvelle fois sur **ENTER** pour accéder au mode miniatures. Appuyez sur ▲ ▼ ◀ ▶ pour sélectionner l'image à afficher, puis sur **ENTER** pour confirmer.

Fonction de suppression :



En mode miniatures, appuyez sur ▲ ▼ ◀ ▶ pour sélectionner l'image à supprimer. Appuyez sur **TOOLBAR** pour ouvrir l'interface de suppression, puis sur **ENTER** pour sélectionner « **YES** » pour confirmer la suppression.



L' image affichée, appuyez sur **TOOLBAR** pour ouvrir la barre d' information. Sélectionnez les éléments ci-dessous en appuyant sur ◀ ▶ : **Play/Pause**, **Prev**, **Next**, **Stop**, **Music**, **Playlist**, **Info**, **Rotate**, **Zoom In**, **Zoom Out**. Appuyez ensuite sur **OK** pour confirmer.

4.3 Reproduction musicale/fonction de suppression

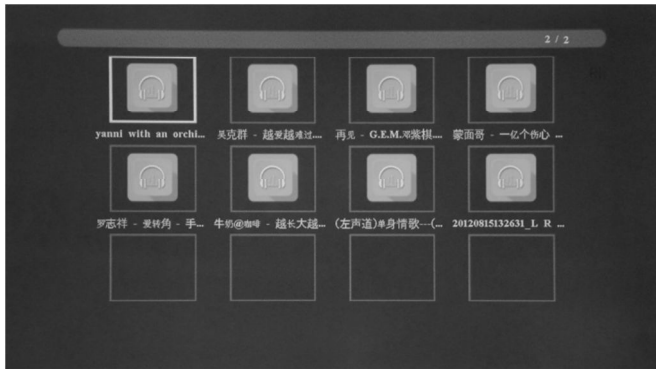

Mettez en surbrillance **Music** dans le menu principal. Appuyez sur **ENTER** pour sélectionner USB 2.0 ou carte mémoire, puis une nouvelle fois sur **ENTER** pour accéder au mode miniatures. Appuyez sur ▲ ▼ ◀ ▶ pour sélectionner la chanson à lire, puis sur **ENTER** pour confirmer.

Fonction de suppression :

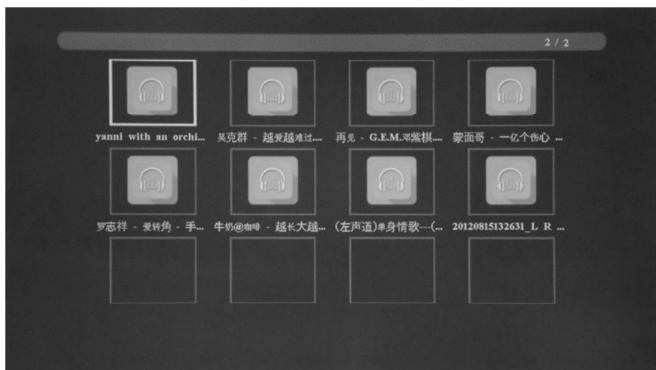

En mode miniatures, appuyez sur ▲ ▼ ◀ ▶ pour sélectionner la chanson à supprimer. Appuyez sur **TOOLBAR** pour ouvrir l'interface de suppression, puis sur **ENTER** pour sélectionner « **YES** » pour confirmer la suppression.

Lecture musicale



Pendant la lecture musicale, appuyez sur **TOOLBAR** pour accéder aux informations musicales. Sélectionnez les éléments ci-dessous en appuyant sur ◀ ▶ : Pause/Play, FB, FF, Prev, Next, Stop, Set A/SETB/NONE (Appuyez sur **Enter** pour continuer), Mute, Playlist, Info, Goto Time. Appuyez ensuite sur **ENTER** pour confirmer.

4.4 Lecture d'un fichier vidéo/fonction de suppression



Mettez en surbrillance **Video** dans le menu principal. Appuyez sur **ENTER** pour sélectionner USB 2.0 ou carte mémoire, puis une nouvelle fois sur **ENTER** pour accéder au mode miniatures. Appuyez sur ▲ ▼ ◀ ▶ pour sélectionner la vidéo à lire, puis sur **ENTER** pour confirmer.

Fonction de suppression :

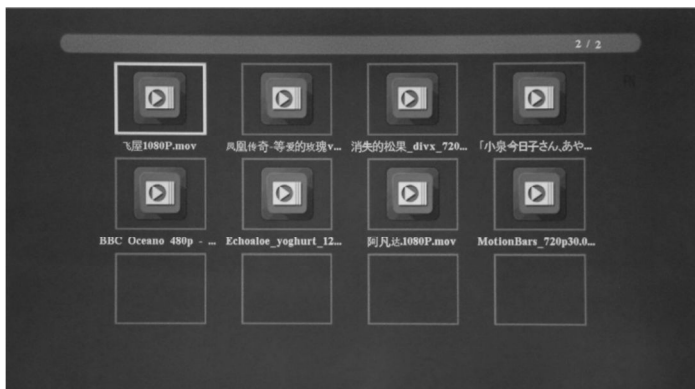

En mode miniatures, appuyez sur ▲ ▼ ◀ ▶ pour sélectionner la vidéo à supprimer. Appuyez sur **TOOLBAR** pour ouvrir l'interface de suppression, puis sur Enter pour confirmer.

Lecture vidéo



Pendant la lecture vidéo, appuyez sur **TOOLBAR** pour accéder à la vidéo. Sélectionnez les éléments ci-dessous en appuyant sur ◀ ▶ :

- Pause/Play, FB, FF, Prev, Next, Stop, SET A/SETB/NONE** (appuyez sur **Enter** pour continuer),
- Playlist, Info, SlowF, StepF, Goto Time** (appuyez sur **Enter** pour sélectionner Goto Time),
- Zoom in, Zoom**

out, puis appuyez sur
ENTER pour confirmer.

4.5 Fonction de copie automatique de fichiers

image/musicaux/vidéo

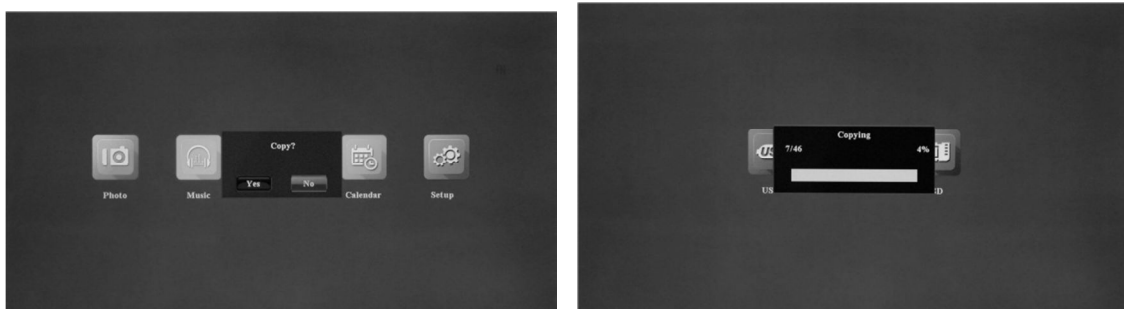

Créez un fichier txt nommé « COPIE » et enregistrez-le dans le périphérique USB. La fonction prend en charge la copie de tous les fichiers du périphérique USB vers la carte mémoire SD. Appuyez sur ◀▶ pour sélectionner « Yes » ou « No », puis sur **ENTER** pour confirmer. La barre de progression s'affiche à l'écran. Une fois la copie terminée, l'appareil démarre automatiquement la lecture vidéo.

Veillez noter : les fichiers image/musicaux/vidéo doivent être contenus directement dans le sous-menu du **périphérique USB/de la carte SD**, pas dans un dossier. Si tel n' est pas le cas, la fonction de copie va échouer.

5. Fonction de défilement des sous-titres



L' appareil prend en charge la fonction de défilement des sous-titres pendant la lecture de photos, musicale et de films. Les étapes de réglage de la fonction sont :

- Créez un fichier TXT.
- Enregistrez le fichier TXT avec le format de code « Unicode » et nommez-le « SCROLL.TXT ».

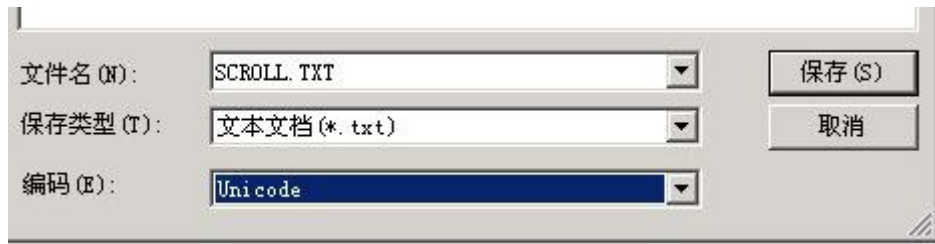

- c) Copiez le fichier TXT vers le périphérique USB ou la carte mémoire.
- d) Insérez le périphérique USB ou la carte mémoire. Le système affiche les sous-titres à l' écran durant la lecture photo, musicale ou vidéo.

Veillez noter : 1.les fichiers image/musicaux/vidéo doivent être contenus directement dans le sous-menu du périphérique USB/de la carte SD, pas dans un dossier. Si tel n'est pas le cas, la fonction de défilement va échouer.
 2. Pour afficher de nouveaux sous-titres, débranchez l'adaptateur d'alimentation pour éteindre l'appareil et en vider la mémoire. Sinon, l'appareil continuera d'afficher les anciens sous-titres à l'écran.

6. Calendrier



Accéder à **Calendar** dans le menu principal. Naviguez dans le calendrier en appuyant sur ▲ ▼ ◀ ▶.

7. Fonction HDMI-IN

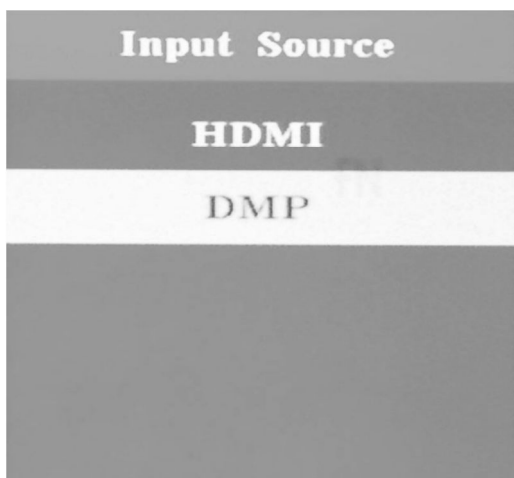

Connectez la sortie HDMI du dispositif à l' interface d' entrée HDMI du cadre photo numérique. Appuyez sur **SOURCE** pour choisir HDMI comme source d'entrée « **HDMI** ».

8. Menu de configuration

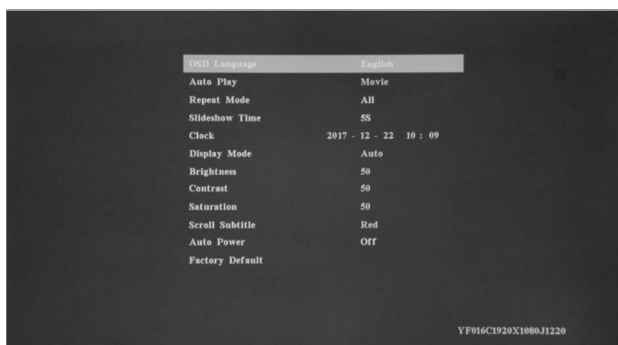

Mettez en surbrillance **Setup** dans le menu principal.

Appuyez sur **ENTER** pour y accéder. Appuyez sur ▲ ▼ pour sélectionner l'option désirée, puis sur ◀ ▶ pour sélectionner le paramètre à régler.

- 8.1 Langues : allemand, anglais et d'autres langues au choix
- 8.2 Lecture automatique : Film, Photo + Musique, Désactivé, Photo, Musique
- 8.3 Mode de répétition : Un/Tout/Désactivé
- 8.4 Durée de diaporama : 3 s/5 s/10 s/30 s/60 s.
- 8.5 Horloge : appuyez sur **ENTER** pour l' ouvrir, puis sur ▲ ▼ ◀ ▶ pour sélectionner l' élément d' heure ou de date à régler : date, mois, année, heure, minute et seconde.
- 8.6 Mode d'affichage : Automatique, adapté, panoramique.
- 8.7 Luminosité : Appuyez sur ◀ ▶ pour choisir une valeur entre 0 (la plus faible) et 100 (la plus élevée).
- 8.8 Contraste : Appuyez sur ◀ ▶ pour choisir une valeur entre 0 (la plus faible) et 100 (la plus élevée).
- 8.9 Saturation : Appuyez sur ◀ ▶ pour choisir une valeur entre 0 (la plus faible) et 100 (la plus élevée).
- 8.10 Défilement des sous-titres : noir, blanc, rouge, bleu, vert, désactivé.
- 8.11 Mise en marche / arrêt automatique : Appuyez sur **ENTER**, puis sur ▲▼◀ ▶ pour sélectionner activé ou désactivé. Si vous sélectionnez « activé », alors vous pouvez définir à la minute près l'heure programmée pour la mise en marche ou l'arrêt automatique.
- 8.12 Paramètre d' usine : Appuyez sur **ENTER** pour confirmer.

9. Instructions concernant le support

Insérez la vis fixée au support dans le trou dédié de l'appareil. Vissez jusqu'à ce que le support soit correctement fixé avant de mettre l'appareil debout. Voir illustration ci-dessous.

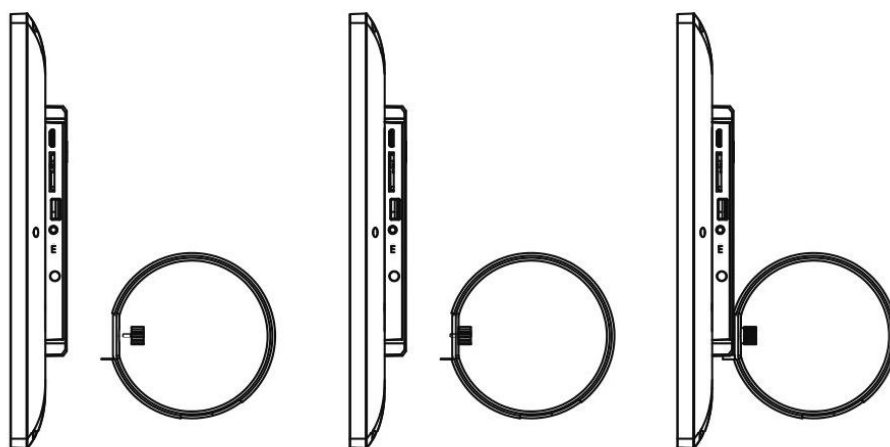

10. Spécifications techniques

- **Adaptateur** : Entrée : CA 80-240 V - 50/60 Hz. Sortie : CC 12V/2A
- **Formats d'image** : JPEG, BMP, PNG
- **Formats audio** : MP3, WMA, WMV
- **Formats vidéo** :
rm, rmvb, Avi, Divx, MP4, 3GP, MOV, MKV, MPEG, DivX4/5/6, Xvid, WMV, H.264 (prise en charge de la résolution 720P, 1080i, 1080P)
- **Paramètres de l'écran** :
Dimensions de l'écran : 18,5 inch
Résolution : 1366 x 768 pixels, IPS
Rapport d'affichage : 16:9
Luminosité : env. 300 cd/m²
Contraste : 700:1
Temps de réponse : 20 ms
Angle de vue : 89° (gauche/droite/verticale), 89° (horizontale)
Température de fonctionnement : 0 à 40 °C, humidité : 10 à 85 %

11. Guide de dépannage

En cas de panne sur l'appareil, veuillez consulter le guide de dépannage et le manuel d'utilisation. Si vous avez besoin d'une assistance plus pointue, veuillez contacter notre équipe d'assistance technique.

- **Aucune alimentation** :
Veuillez vérifier que la prise est bien insérée.
- **La télécommande ne répond pas** :
Assurez-vous que la pile n'est pas à plat (vous pouvez utiliser une pile pendant six mois dans des conditions normales d'utilisation). Remplacez la pile par une pile neuve, le cas échéant.
- **Échec de la lecture de la carte mémoire ou du périphérique USB** :
Veuillez confirmer la présence de fichiers sur la carte ou le périphérique USB. Les périphériques vides de contenu ne sont pas lus.
- **Échec de la lecture du fichier** !
Veuillez vous assurer que le format du fichier est compatible avec le lecteur.
- **Affichage trop clair ou trop sombre** :
Veuillez régler la luminosité ou le contraste dans le menu de configuration.
- **Couleur faible ou absente** :
Veuillez régler les couleurs et le contraste dans le menu de configuration.
- **Aucun son** :
Vérifiez que le volume fonctionne et que l'appareil n'est pas mis en sourdine.

Dispositions de la déclaration CE

Cet appareil a été testé conforme aux valeurs limites des appareils numériques, conformément à la

règlementation de la CE. Ces valeurs limites sont destinées à garantir une protection adéquate contre les nuisances dans les installations domestiques.

La déclaration de conformité est disponible sur notre page d'accueil.

Braun Phototechnik GmbH

Merkur Str. 8, 72184 Eutingen/Allemagne, Téléphone : + 49 (0) 7457/9465-60



DigiFrame 1890



Manuale dell'utente

Attenzione

Precauzioni e manutenzione

- Solo per uso interno.
- Per evitare il rischio di incendio o scossa elettrica, non esporre l'unità a umidità o condensa.
- Non ostruire i fori di ventilazione sul retro della cornice foto digitale per evitare il surriscaldamento.
- Tenere la cornice foto digitale lontano da raggi solari.
- Per rimuovere una scheda di memoria, utilizzare sempre il pulsante di espulsione sullo slot della scheda.
- Non smontare la cornice foto digitale. Sussiste il rischio di scossa elettrica e non ci sono all'interno parti su cui l'utente può effettuare la manutenzione. Lo smontaggio della cornice foto digitale invaliderà la garanzia.

Pulizia dello schermo LCD

- Trattare lo schermo con cura. Lo schermo della cornice digitale è in vetro e può rompersi o graffiarsi facilmente.
- Se impronte o polvere si accumulano sullo schermo LCD, si raccomanda di utilizzare un panno morbido non abrasivo, come quello usato per gli obiettivi della fotocamera, per pulire lo schermo LCD.
- Inumidire il panno pulente con la soluzione pulente e applicare il panno sullo schermo.

ATTENZIONE:

Spegnere l'unità prima di inserire o rimuovere una scheda o dispositivo USB.

L'inosservanza può causare danneggiamento della scheda di memoria, dispositivo USB e l'unità.

Per ridurre il rischio di incendio o scossa elettrica, non esporre il dispositivo a umidità o condensa.

Il dispositivo è destinato esclusivamente all'uso privato!

Introduzione:

Grazie per aver acquistato la cornice digitale BRAUN DigiFrame. Questo prodotto è stato progettato per consentire la visione rapida e facile di fotografie e video acquisiti con una fotocamera digitale, un telefono cellulare o archiviate su una scheda di memoria. Leggere attentamente il presente manuale per imparare il corretto uso della cornice digitale BRAUN DigiFrame.

Caratteristiche:

1. Formati di immagine supportati: JPEG, BMP, PNG
2. Formati audio supportati: MP3,WMA,WMV
3. Formati video supportati: rm, rmvb, Avi, Divx, MP4, 3GP, MOV, MKV, MPEG, DivX4/5/6, Xvid, WMV, H.264
4. Risoluzioni supportate: 720P,1080i,1080P
5. Schede di memoria supportate: SD/SDHC/MMC
6. Connessione USB: USB 2.0
7. Interfaccia HDMI: supporta la funzione HDMI-IN
8. Presentazione con musica di sottofondo
9. Supporto di sottotitoli in scorrimento durante la riproduzione di fotografie, musica e film
10. Connessione per cuffie o altoparlanti esterni
11. Storage interno con 8GB
12. Orologio integrato, accensione e spegnimento automatici programmabili
13. Supporta la funzione di copia dei file da USB a scheda SD
14. Luminosità, contrasto e saturazione regolabili
15. Lingue OSD: tedesco, inglese e altre lingue selezionabili

Lista di controllo del contenuto della confezione:

- | | |
|-------------------------------------|---------|
| 1. Cornice digitale da 18,5 pollici | 1 pezzo |
| 2. Adattatore CA/CC | 1 pezzo |
| 3. Telecomando | 1 pezzo |
| 4. Manuale dell'utente | 1 pezzo |
| 5. Supporto | 1 pezzo |

CONTENUTI

1.1	Telecomando.....	5
1.2	Retro e lato sinistro della cornice	6
2.	Installazione e sostituzione della batteria	7
3.	Operazioni preliminari	7
4.	Istruzioni d'uso	7
4.1	Menu principale.....	7
4.2	Modalità immagine/Funzione Elimina.....	8
4.3	Modalità Musica/Funzione Elimina	9
4.4	Modalità Video/Funzione Elimina	10
4.5	Funzione di copia automatica di file di immagine, musica e video.....	11
5.	Funzione di scorrimento dei sottotitoli	12
6.	Calendario.....	12
7.	Funzione HDMI-IN	13
8.	Menu Impostazioni.....	13
9.	Istruzioni per il supporto	14
10.	Specifiche tecniche	14
11.	Guida alla risoluzione dei problemi.....	15

Schema prodotto

1.1 Telecomando

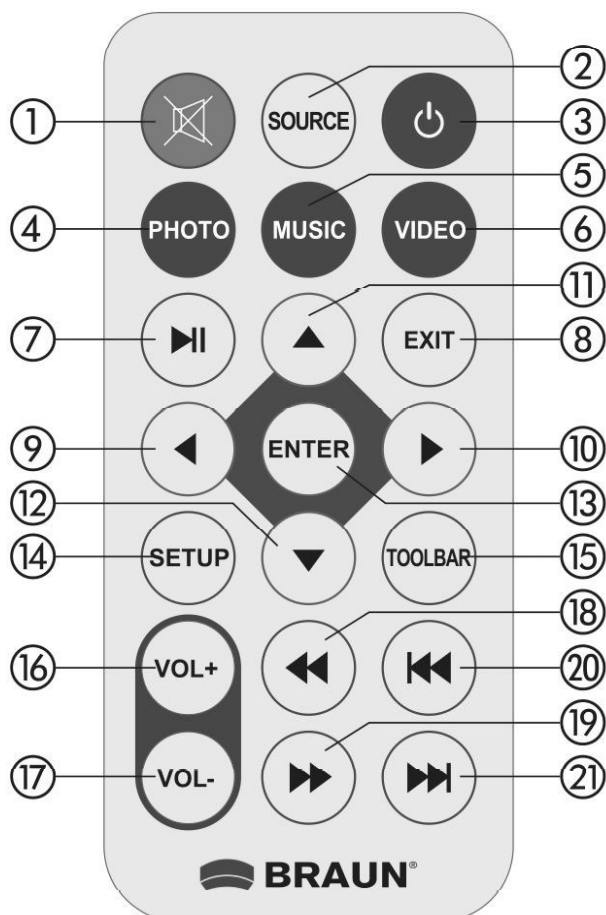

- 1) **Muto** – Disattiva temporaneamente l'audio
- 2) **SOURCE** – Premere per selezionare la sorgente del segnale in ingresso (HDMI-IN/DMP)
- 3) **INTERRUTTORE** – Per accendere/spegnere l'unità.
- 4) **Photo** – Premere per riprodurre fotografie
- 5) **Music** – Premere per riprodurre musica
- 6) **Movie** – Premere per riprodurre video
- 7) **▶||** – **Riproduzione/Pausa**: premere per avviare la riproduzione, premere di nuovo per mettere in pausa.
- 8) **Exit** – Torna alla pagina superiore
- 9) **◀** – Tasto di selezione del cursore da destra a sinistra
- 10) **▶** – Tasto di selezione del cursore da sinistra a destra
- 11) **▲** – Tasto di selezione del cursore dal basso verso l'alto
- 12) **▼** – Tasto di selezione del cursore dall'alto verso il basso

- 13) **Enter-** – Premere per confermare
- 14) **Setup** – Premere per accedere alla modalità di impostazione.
- 15) **Toolbar** – Premere per accedere alla barra delle informazioni o per eliminare foto, musica o video
- 16) **VOL +** – Premere per aumentare il volume
- 17) **VOL -** – Premere per diminuire il volume.
- 18) **◀◀** – Indietro veloce durante la riproduzione di file di musica o video
- 19) **▶▶** – Avanti veloce durante la riproduzione di file di musica o video
- 20) **◀◀** – Traccia musicale o video precedente
- 21) **▶▶** – Traccia musicale o video successiva

1.2Retro e lato sinistro della cornice

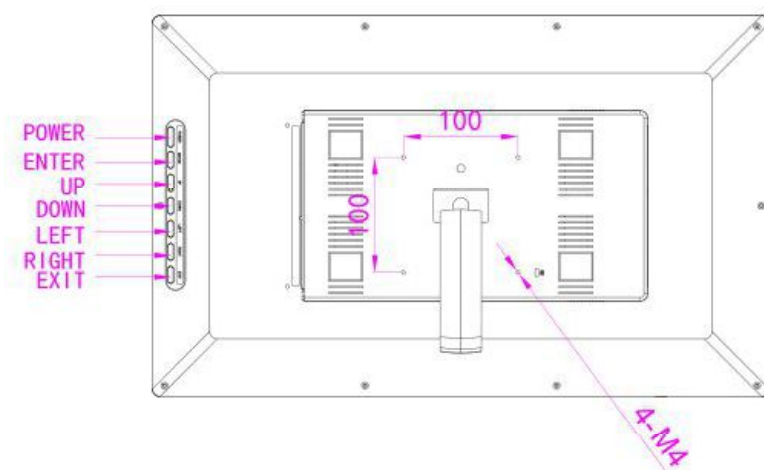

1. ALIMENTAZIONE
2. INVIO
3. SU
4. GIÙ
5. SINISTRA
6. DESTRA
7. USCITA

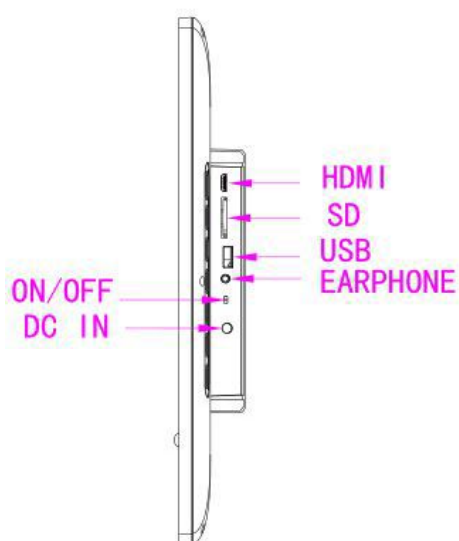

1. Ingresso HDMI
2. SD
3. USB
4. Presa cuffie
5. Accensione/Spegnimento
6. Ingresso CC

2. Installazione e sostituzione della batteria

Capovolgere il telecomando, premere verso il basso la parte rigata del coperchio della batteria e tirare verso di sé per rimuovere il supporto. Inserire una pila a bottone al litio CR2025 nel supporto con il lato positivo "+" rivolto verso di sé. Reinserire il supporto.



3. Operazioni preliminari

- 3.1 Collegare un'estremità dell'alimentatore CA in dotazione a una presa elettrica standard da 80-240 V CA e l'altra estremità all'ingresso CC della cornice digitale.
- 3.2 Rimuovere la pellicola protettiva che ricopre lo schermo LCD.
- 3.3 Rimuovere la linguetta di plastica isolante dal vano batteria e accertarsi che una batteria sia stata inserita nel vano. Consultare "Installazione e sostituzione della batteria" se è necessario inserire una nuova batteria.

4. Istruzioni d'uso

Dopo aver acceso l'unità, appare il logo di avvio e, dopo 3-5 secondi, l'interfaccia principale.

4.1 Menu principale

Il dispositivo supporta schede SD/SDHC/MMC e connessioni USB 2.0. Premere due volte **RETURN** per accedere alla schermata di selezione delle impostazioni di foto, musica e video. Premere **ENTER** per confermare la voce desiderata.



Nota: 1) Assicurarsi che ci siano file immagine, musicali e video supportati sulla scheda di memoria o dispositivo USB.

2) È anche possibile selezionare Film, Foto e Musica nel menu delle

Impostazioni

4.2 Modalità immagine/Funzione Elimina



Selezionare **Photo** nel menu principale, poi premere **ENTER** per selezionare USB 2.0 o la scheda di memoria di cui si desidera riprodurre i contenuti, quindi premere di nuovo **ENTER** per accedere alla modalità di anteprima, premere ▲ ▼ ◀ ▶ per selezionare l'immagine da riprodurre e infine premere ancora una volta **ENTER** per confermare.

Funzione Elimina:



Nella modalità di anteprima, utilizzare ▲ ▼ ◀ ▶ per selezionare l'immagine che si desidera eliminare, quindi premere **TOOLBAR** per accedere alla schermata di eliminazione e infine premere **ENTER** e selezionare **"YES"** per confermare.



Durante la riproduzione di un'immagine, premere **TOOLBAR** per accedere alla barra delle informazioni, quindi selezionare le seguenti voci con ◀ ▶:
Play/Pause, Prev, Next, Stop, Music, Playlist, Info, Rotate, Zoom In, Zoom Out, infine premere **OK** per confermare.

4.3 Modalità Musica/Funzione Elimina



Selezionare **Music** nel menu principale, poi premere **ENTER** e selezionare USB 2.0 o la scheda di memoria di cui si desidera riprodurre il contenuto, quindi premere di nuovo **ENTER** per accedere alla modalità di anteprima, premere **▲ ▼ ◀ ▶** per selezionare la musica da riprodurre e infine premere ancora una volta **ENTER** per confermare.

Funzione Elimina:



Nella modalità di anteprima, utilizzare **▲ ▼ ◀ ▶** per selezionare i file musicali da eliminare, poi premere **TOOLBAR** per accedere alla schermata di eliminazione, quindi premere **ENTER** e selezionare **“YES”** per confermare.

Riproduzione della musica



Durante la riproduzione della musica, premere **TOOLBAR** per accedere alla barra delle informazioni musicali e selezionare le seguenti voci **◀ ▶**: Pause/Play, FB, FF, Prev, Next, Stop, Set A/SETB/NONE (premere **Enter** per scorrere), Mute, Playlist, Info, Vai alla posizione, quindi premere **ENTER** per azionare il comando.

4.4 Modalità Video/Funzione Elimina

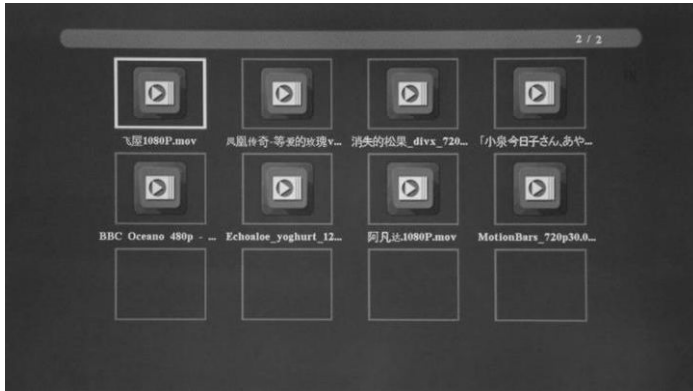

Selezionare **Video** nel menu principale, poi premere **ENTER** e selezionare RAID, USB 2.0 o la scheda di memoria di cui si vuole riprodurre il contenuto, quindi premere di nuovo **ENTER** per accedere alla modalità di anteprima, premere ▲ ▼ ◀ ▶ per selezionare il video che si desidera riprodurre e infine premere ancora una volta **ENTER** per confermare.

Funzione Elimina:



In modalità di anteprima, utilizzare ▲ ▼ ◀ ▶ per selezionare il video che si desidera eliminare, quindi premere **TOOLBAR** per accedere alla schermata di eliminazione e infine premere ancora una volta **ENTER** per selezionare "Yes" e confermare.

Riproduzione video



Durante la riproduzione video, premere **TOOLBAR** per accedere alla barra delle informazioni video e selezionare le seguenti voci
◀▶: **Pause/Play**, **FB**, **FF**, **Prev**, **Next**, **Stop**, **SET A/SETB/NONE** (premere **Enter** per scorrere), **Playlist**, **Info**, **Avanti lento**, **Avanti a passi**, **Vai alla posizione** (premere **Enter** per impostare la posizione desiderata), **Zoom avanti**, **Zoom indietro** e quindi premere **ENTER** per confermare.

4.5 Funzione di copia automatica di file di immagine, musica e video



Creare un file di testo txt denominato "COPY" e copiarlo nel disco USB. È possibile copiare tutti i file dal dispositivo USB alla scheda di memoria SD. Utilizzando **◀▶**, selezionare "Yes" o "No", quindi premere **ENTER** per confermare. Appare una barra di progresso. Dopo aver copiato i file, la cornice digitale avvia automaticamente la riproduzione del video.
 Nota: accertarsi che i file di foto, musica e video si trovino nel menu secondario dell'unità **USB/SD** e **non in un' altra cartella**. **In caso contrario, non sarà possibile copiarli.**

5. Funzione di scorrimento dei sottotitoli



Consente lo scorrimento dei sottotitoli durante la riproduzione di fotografie, musica e video. I passaggi dell'impostazione sono i seguenti:

- Creare un file di testo TXT.
- Salvare il file di testo nel formato "Unicode" e chiamarlo "SCROLL.TXT"

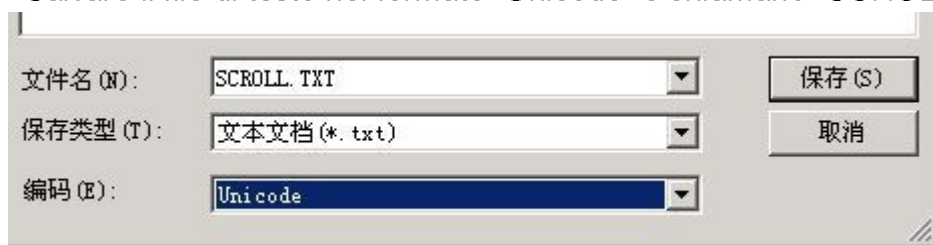

- Copiare il file TXT creato in un' unità USB o una scheda di memoria.
- Inserendo la chiavetta USB o la scheda di memoria, i sottotitoli saranno visualizzati durante la riproduzione di file di immagini, musica o video

Nota: 1. Accertarsi che i file di foto, musica o video si trovino nell'unità USB/SD e non in altre cartelle. In caso contrario, la funzione di scorrimento dei sottotitoli non sarà possibile.

2. Se si desidera visualizzare nuovi sottotitoli, scollegare l'alimentatore per spegnere il dispositivo e azzerare la memoria. In caso contrario, la cornice digitale continua a mostrare i sottotitoli precedenti.

6. Calendario



Accedere al menu **Calendario** dal menu principale e utilizzare ▲ ▼ ◀ ▶ per scorrere fino al calendario.

7. Funzione HDMI-IN

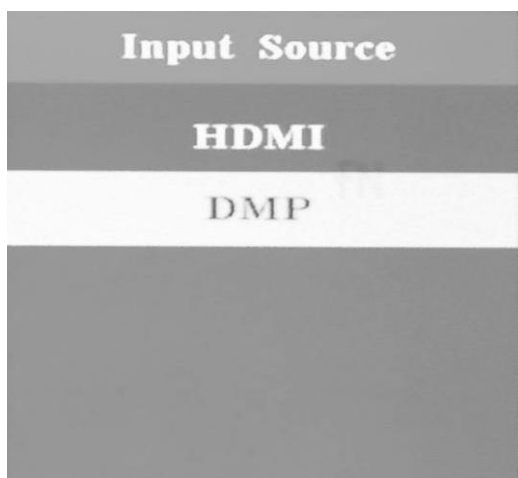

Collegare un dispositivo HDMI-out alla porta HDMI-IN della cornice digitale. Premere **SOURCE** per scegliere **HDMI** per selezionare la sorgente di ingresso "HDMI".

8. Menu Impostazioni



Selezionare **Setup** nel menu principale, poi premere **ENTER** per accedere, quindi premere ▲ ▼ per selezionare la voce desiderata, infine premere ◀ ▶ per selezionare la voce secondaria che si desidera impostare.

- 8.1 Lingua: tedesco, inglese e altre lingue selezionabili
- 8.2 Riproduzione automatica: film, foto, musica, disattiva, foto, musica.
- 8.3 Modalità di ripetizione: uno/tutto/disattiva
- 8.4 Durata presentazione: 3 S/5 S/10 S/30 S/60 S.
- 8.5 Orologio: Premere **ENTER** per accedere, quindi premere ▲ ▼ ◀ ▶ per regolare i vari elementi dell' ora: Data, Mese, Anno, Ora, Minuti, Secondi.
- 8.6 Modalità di visualizzazione: Auto, Adattata, Panorama.
- 8.7 Luminosità: Con i tasti ◀ ▶ selezionare un valore compreso tra 0 (minimo) e 100 (massimo).
- 8.8 Contrasto: Con i tasti ◀ ▶ selezionare un valore compreso tra 0 (minimo) e 100 (massimo).
- 8.9 Saturazione: Con i tasti ◀ ▶ selezionare un valore compreso tra 0 (minimo) e 100 (massimo).
- 8.10 Colore dei sottotitoli: nero, bianco, rosso, blu, verde, disattivi
- 8.11 Accensione automatica: premere **ENTER**, poi utilizzare ▲ ▼ ◀ ▶ per selezionare disattiva/attiva. Se l' opzione selezionata è "attiva" è anche possibile impostare l'orario (ora e minuti) di spegnimento/accensione automatica dell'unità.
- 8.12 Impostazione di fabbrica: Premere **ENTER** per confermare.

9. Istruzioni per il supporto

Inserire la staffa con la vite nella scanalatura della cornice digitale, quindi stringere la vite fino a quando il supporto è fissato in posizione, prima di mettere la cornice in posizione verticale. Fare riferimento alle immagini qui sotto.

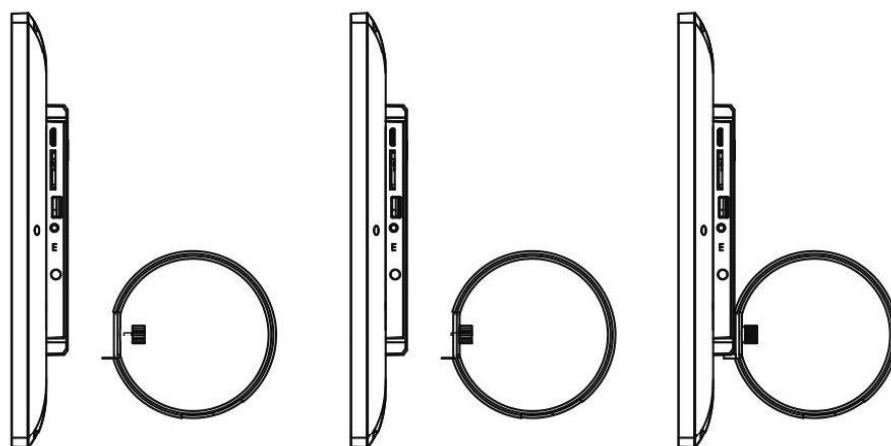

10. Specifiche tecniche

- **Alimentatore:** Ingresso: 80-240 V CA 50/60 HZ Uscita: CC 12V/2A

- **Formati immagine:** JPEG, BMP, PNG
- **Formati audio:** MP3, WMA, WMV
- **Formati video:**
rm, rmvb, Avi, Divx, MP4, 3GP, MOV, MKV, MPEG, DivX4/5/6, Xvid, WMV, H.264 (Supporta (720P, 1080i, 1080P))
- **Parametri schermo:**
Dimensioni schermo: 18,5 inch
Risoluzione: 1366x768 pixel, IPS
Proporzioni immagine: 16:9
Luminosità: circa 300cd/m²
Contrasto: 700:1
Tempo di risposta: 20ms
Angolo di visione: 89° (sinistra/destra/verticale), 89° (orizzontale)
Temperatura di funzionamento: 0°C~40°C, umidità: 10-85%

11. Guida alla risoluzione dei problemi

Fare riferimento a questa guida e al manuale se si riscontrano dei problemi del lettore. Per ulteriore assistenza, contattare il supporto tecnico.

- **Mancanza di alimentazione:**
Verificare se la spina è inserita correttamente.
- **Telecomando non funzionante:**
Controllare che la batteria abbia ancora corrente (la batteria può durare fino a sei mesi in normali condizioni d'utilizzo) Se necessario, sostituire la batteria.
- **Impossibile leggere la SCHEDA di memoria o l'unità USB:**
Confermare se c'è spazio sufficiente sulla scheda o dispositivo USB.
I dispositivi vuoti non possono essere letti.
- **Impossibile riprodurre i file:**
Confermare se il formato del file è compatibile con il dispositivo.
- **Display troppo chiaro o troppo scuro:**
Regolare la luminosità o il contrasto nel menu di configurazione.
- **Il colore è troppo chiaro o non c'è alcun colore:**
Regolare la configurazione del colore e del contrasto.
- **Nessun suono:**
Verificare se il volume è corretto e che il lettore non sia in modalità Silenziamento.

Disposizioni CE

Questo dispositivo è stato testato ed è conforme ai limiti di un dispositivo digitale secondo le normative CE. Questi valori limite sono stati stabiliti per fornire una protezione adeguata contro i disturbi dannosi nelle installazioni domestiche.

La dichiarazione di conformità può essere consultata sulla nostra Home page.

Braun Phototechnik GmbH

Merkur Str. 8, 72184 Eutingen/Germania, Telefono: + 49 (0) 7457/9465-60