

# BENUTZERHANDBUCH



Original

# Sicherheit zuerst

WICHTIG!

LESEN SIE VOR DER VERWENDUNG DIESEN  
SICHERHEITSHINWEIS. ZUR SPÄTEREN VERWENDUNG  
AUFBEWAHREN

- ① **Anleitungen für einen sicheren Betrieb**
- ② **Symboldefinitionen**
- ③ **Sicherheitsfunktionen**



Kinder dürfen den Mäher nicht in Betrieb nehmen. Kinder müssen jederzeit beaufsichtigt werden.

Diese Anleitung enthält die Originalanweisungen des Herstellers bezüglich der Richtlinien 2006/42/EG und 2014/53/EU. Es werden unter Umständen Modelle beschrieben, die in Ihrem Land nicht erhältlich sind.

Bitte beachten Sie bei der Verwendung dieser Anleitung die nachfolgende Terminologie.

Vorder- und Rückseite des Mähers:

Die Vorderseite ist gegenüber der (roten) STOPP-Steuerung. Es ist die Fahrtrichtung des Mähers und dort befindet sich die passiven Räder.

Auf der Rückseite befinden sich die (rote) STOPP-Steuerung sowie die Antriebsräder.

Die Fahrrichtungen Links und Rechts werden bestimmt, indem man hinter der Rückseite des Mähers steht und nach vorn schaut.

## Sicherheitshinweise



### GEFAHR

Beschreibt Situationen, die zum Tod oder zu ernsthaften Verletzungen führen, wenn das Risiko nicht vermieden wird.



### WARNUNG

Beschreibt Situationen, die zum Tod oder zu ernsthaften Verletzungen führen können, wenn das Risiko nicht vermieden wird.



### VORSICHT

Beschreibt Situationen, die zu leichten oder geringfügigen Verletzungen führen oder Sachschäden und/oder Beschädigungen am Produkt verursachen können, wenn das Risiko nicht vermieden wird.



Liefert Informationen für die richtige Verwendung des Produkts und zur Vermeidung möglicher Betriebsstörungen.

## Wichtige Sicherheitsinformationen



### WARNUNG

Es liegt in Ihrer Verantwortung:

- die Nutzung dieses Mähers auf Personen zu beschränken, die die Warnungen und Anweisungen in dieser Anleitung und im Mäher gelesen und verstanden haben und befolgen.
- Ihre Nachbarn darüber zu informieren, dass Sie jetzt einen Rasenroboter einsetzen und dass sie sich Verletzungen zuziehen können, sollten sie den Rasen während des Betriebs betreten.



### GEFAHR

Schließen Sie das Netzteil immer an eine innen liegende, wettergeschützte Steckdose an! Befolgen Sie die örtlichen Vorschriften für elektrische Installationen.



### WARNUNG

Ermöglichen Sie, dass das Mähwerk den Rotationsvorgang vollständig einstellt, bevor der Mäher angehoben oder geneigt wird bzw. bevor Sie das Mähwerk berühren.



### GEFAHR

Schließen Sie kein beschädigtes Stromkabel an die Stromversorgung an und berühren Sie es nicht, da es einen Stromschlag verursachen kann.

Sorgen Sie dafür, dass sich unterhalb des Mähers keine Kabel befinden, um Schäden zu vermeiden.

# 1

# Anleitungen für einen sicheren Betrieb

## A. Allgemeine Informationen

1. Lesen, verstehen und befolgen Sie alle Anweisungen für den Mäher und in dem bzw. den Handbüchern, bevor Sie ihn montieren und in Betrieb nehmen. Bewahren Sie dieses Handbuch zum späteren und regelmäßigen Nachschlagen und für die Bestellung von Ersatzteilen an einem sicheren Ort auf.
2. Machen Sie sich mit allen Steuerungen und ihrer ordnungsgemäßen Bedienung vertraut.
3. Es liegt in Ihrer Verantwortung, Ihre Nachbarn darüber zu informieren, dass Sie jetzt einen Rasenroboter einsetzen und dass sie sich Verletzungen zuziehen können, sollten sie den Rasen während des Betriebs betreten.
4. Falls Ihr Rasen zur Straße und/oder zum Nachbargrundstück hin offen ist, müssen Sie während des Mähvorgangs anwesend sein, um zu verhindern, dass Dritte den Mäher während des Betriebs berühren. Ansonsten müssen Sie Ihren Rasen durch einen Zaun abgrenzen, damit Fremde den Rasen während des Mähvorgangs nicht betreten können.
5. Lassen Sie niemals zu, dass Kinder unter 14 Jahren den Mäher mithilfe der Fernbedienungs-App in Betrieb nehmen. Kinder ab 14 Jahren sollten die Anweisungen und Anleitungen für einen sicheren Betrieb in diesem Handbuch und für diesen Mäher lesen und verstehen und durch einen Erwachsenen eingewiesen und beaufsichtigt werden.
6. Lassen Sie niemals zu, dass Kinder, Personen mit eingeschränkten körperlichen, sensorischen oder geistigen Fähigkeiten, oder Personen, die mit diesen Anweisungen nicht vertraut sind, dieses Gerät bedienen.
7. Gehen Sie in Situationen, die in diesem Handbuch nicht behandelt werden, nach bestem Wissen und Gewissen vor. Bei Fragen wenden Sie sich bitte an Ihren Kundendienstvertreter.
8. Dieser Mäher ist ein hochpräzises, motorbetriebenes Gerät und kein Spielzeug. Seien Sie daher stets extrem vorsichtig. Dieser Mäher wurde für einen einzigen Zweck entwickelt: Rasen zu mähen. Verwenden Sie ihn für keinen anderen Zweck.

## B. Vorbereitung vor der Inbetriebnahme



**STELLEN SIE VOR DEM ERSTEN EINSATZ SICHER, DASS DAS PRODUKT 3 STUNDEN LANG AUFGELADEN WURDE.**

1. Stellen Sie sicher, dass der Begrenzungsdraht gemäß der nachfolgenden Anweisungen in diesem Handbuch installiert wurde.
2. Untersuchen Sie die Fläche, in welcher der Mäher eingesetzt werden soll, gründlich. Entfernen Sie alle Steine, Stöcke, Kabel, Spielzeug oder anderen Gegenstände, die das Mähwerk beschädigen oder vom Mähwerk aufgenommen und ausgeworfen werden könnten. Ausgeworfene Gegenstände können schwere Verletzungen verursachen.
3. Sorgen Sie dafür, dass alle Personen, vor allem Kinder, und Haustiere im Haus bleiben, während der Mäher im Einsatz ist. Halten Sie den Mäher an, sofern jemand die Mähzone betritt.
4. Bewahren Sie den Mäher bei Gewitter in einem geschützten Bereich auf und trennen Sie ihn vom Netzteil.

## C. Betrieb



### WARNUNG!

**Lassen Sie den Mäher während des Betriebs nicht unbeaufsichtigt, falls sich Kinder, andere Personen oder Haustiere in der Nähe befinden bzw. aufhalten könnten.**

1. Ihr Rasenroboter ist ein gefährliches motorbetriebenes Gerät. Benutzen Sie das Gerät vorsichtig und beachten Sie die Warn- und Sicherheitshinweise.
2. Betätigen Sie bei einem Unfall oder Defekt während des Betriebs sofort die STOPP-Steuerung.
3. Betreiben Sie den Mäher nicht, wenn Sicherheitsmerkmale oder Teile beschädigt, abgenutzt oder nicht mehr verwendbar sind.
4. Entnehmen Sie immer den Unterbrecher, bevor Sie den Mäher anheben oder irgendwelche Einstellungen vornehmen. Durch Entfernen des Unterbrechers wird die Stromzufuhr zum Antriebsrad und zum Mähwerk unterbrochen.
5. Heben Sie den Mäher nie an bzw. tragen Sie ihn nie bei laufendem Motor oder solange sich das Mähwerk bewegt. Berühren Sie das Mähwerk erst, wenn es endgültig zum Stillstand gekommen ist.
6. Verwenden Sie den Mäher nur zum Rasenmähen.
7. Versuchen Sie nie, eine Sicherheitseinrichtung zu umgehen oder eine Schutzeinrichtung bzw. eine Abdeckung zu entfernen. Das kann zu Verletzungen durch Kontakt mit dem rotierenden Mähwerk führen. Die Sensoren sind Sicherheitseinrichtungen.
8. Die Schermesser rotieren bis zu zwei (2) Sekunden weiter, nachdem ein Sicherheitssensor ausgelöst oder die rote STOPP-Steuerung betätigt wurde. Berühren Sie das Mähwerk erst, wenn Sie sicher sind, dass es nicht mehr rotiert.
9. Sollte der Mäher ungewöhnlich vibrieren, stoppen Sie den Motor und überprüfen Sie umgehend die Ursache. Eine Vibration ist normalerweise ein Warnhinweis auf ein Problem.
10. Tragen Sie während des Fernbedienbetriebs und beim Ausführen von Anpassungen oder Reparaturen immer eine Sicherheitsbrille, um Ihre Augen zu schützen. Ausgeworfene Gegenstände, die zurückprallen, können schwere Verletzungen an Augen verursachen.
11. Setzen Sie den Mäher nie mit einer beschädigten Sicherheitseinrichtung, Schutzeinrichtung oder Abdeckung ein. Eine Nichtbeachtung dieser Warnung kann zu Verletzungen führen.
12. Halten Sie Hände und Füße von rotierenden Teilen fern und nicht unter das Mähdeck. Ein Kontakt mit dem bzw. den Schermessern kann zu Amputationen von Händen und Füßen führen.
13. Achten Sie auf Löcher, Furchen, Bodenwellen, Steine oder anderen versteckten Gegenstände. Ein unebenes Gelände oder versteckte Gegenstände können einen Unfall verursachen. Hohes Gras kann Hindernisse verbergen.
14. Ihr Mäher wurde entwickelt, um eine normale Rasenhöhe von maximal 15 cm zu mähen. Versuchen Sie nicht, ungewöhnlich hohes Gras (wie etwa Weideland) zu mähen.

15. Betreiben Sie den Mäher nur bei geschlossener Abdeckklappe.
16. Stellen Sie das wöchentliche Programm so ein, dass der Mäher in Betrieb genommen wird, wenn sich keine Personen auf dem Rasen aufhalten.
17. Schließen Sie kein beschädigtes Stromkabel an die Stromversorgung an oder berühren Sie es erst, wenn es von der Stromversorgung getrennt ist, da es einen Stromschlag verursachen kann.
18. Sorgen Sie dafür, dass sich unterhalb des Mähers keine Kabel befinden, um Schäden zu vermeiden. Ein beschädigtes Stromkabel kann zu einem Stromschlag führen.
19. Bedienen Sie den Mäher nur dann manuell, wenn er in Sichtweite ist. Halten Sie einen Radius von 6 Metern ein, wenn Sie ihn manuell bedienen.

## **D. Kinder**

1. Tragische Unfälle können verursacht werden, wenn bei Anwesenheit von Kindern keine Warnmeldung ausgegeben wird. Kinder sind vom Mäher und seinem Mäheinsatz oft fasziniert. Sie kennen die Gefahren nicht. Gehen Sie nie davon aus, dass Kinder dort bleiben, wo Sie sie zuletzt gesehen haben. Gehen Sie nie davon aus, dass Kinder sich während des Mäheinsatzes vom Mäher fernhalten.
2. Sorgen Sie dafür dass alle Personen, vor allem Kinder, und Haustiere während des Mähbetriebs im Haus und unter Aufsicht eines Erwachsenen bleiben. Halten Sie den Mäher an, sofern jemand die Mähzone betritt.
3. Seien Sie wachsam und schalten Sie den Mäher aus, wenn ein Kind oder andere Personen die Mähzone betreten.
4. Kinder dürfen sich niemals auf den Mäher setzen. Er ist kein Spielzeug.
5. Lassen Sie Kinder niemals auf dem Rasen spielen, wenn der Mäher im Einsatz ist. Bringen Sie Kindern bei, dass der Mäher gefährlich ist und sie sich von ihm fernhalten müssen.
6. Lassen Sie niemals zu, dass Kinder unter 14 Jahren den Mäher mithilfe der Fernbedienungs-App in Betrieb nehmen. Kinder ab 14 Jahren sollten die Anweisungen und Anleitungen für einen sicheren Betrieb in diesem Handbuch und für diesen Mäher lesen und verstehen und durch einen Erwachsenen eingewiesen und beaufsichtigt werden.

## **E. Transport**

Führen Sie die folgenden Schritte aus, bevor Sie Ihre Mäher bewegen oder transportieren:

1. Drücken oder ziehen Sie die rote STOPP-Steuerung, um den Mäher anzuhalten.
2. Sie können die Fernbedienung verwenden (verfügbar über die mobile App), um Ihren Mäher von einer Stelle zu einer anderen zu fahren.
3. Falls Sie Ihren Mäher tragen möchten:
  - Drücken Sie die rote STOPP-Steuerung und entnehmen Sie den Unterbrecher, bevor Sie den Mäher tragen. Schalten Sie den Mäher aus, indem Sie die grüne Taste unterhalb der Displayklappe oben am Mäher betätigen. Die rote STOPP-Steuerung wird außerdem zum Tragegriff.
4. Halten Sie die Schermesser immer von sich fern. Achten Sie darauf, dass Sie die scharfe Kante des Schermessers beim Anheben oder Tragen des Mähers nicht berühren.

## F. Fernbedienung

1. Sehen Sie sich das separate Benutzerhandbuch an, dass mit der herunterladbaren App verfügbar ist. Folgen Sie den dort angegebenen Warnmeldungen und Anweisungen.
2. Setzen Sie den Mäher immer gemäß den App-Anweisungen ein und halten Sie sich dabei vom Mäher fern.
3. Halten Sie beim Mäheinsatz einen Sicherheitsabstand zum Mäher ein. Halten Sie den Mäheinsatz immer an, bevor Sie sich aus irgendeinem Grund dem Mäher nähern.
4. Seien Sie besonders vorsichtig, wenn der Mäher in Ihre Richtung fährt.
5. Betreiben Sie die Fernbedienung des Mähers nur bei Tageslicht oder ausreichender künstlicher Beleuchtung und vermeiden Sie den Einsatz bei nassem Gras.
6. Betreiben Sie die Fernbedienung des Mähers nie barfuß, mit Sandalen oder rutschigen Schuhen (z. B. Leinenschuhe). Tragen Sie immer festes Schuhwerk und lange Hosen. Achten Sie immer auf einen sicheren Stand, wenn Sie an einer Böschung mähen.

## G. Akku

1. Verwenden Sie ausschließlich Batterien, die vom Hersteller bereitgestellt werden.
2. Achten Sie darauf, das versiegelte Akkupaket nicht zu öffnen, fallen zu lassen oder zu beschädigen. Verwenden Sie den Akku nicht bei sichtbaren Mängeln oder Verformungen, wenn sie beschädigt oder aufgesprungen ist.
3. **VERSUCHEN SIE NICHT, AKKUS ZU REPARIEREN ODER ZU MODIFIZIEREN!** Reparaturversuche können schwere Verletzungen aufgrund von Explosion oder Stromschlag verursachen. Im Fall eines Lecks sind freigesetzte Elektrolyte korrosiv und toxisch.
4. Versuchen Sie nicht, Akkubauteile zu entfernen oder zu zerstören.
5. Das Akkupaket enthält Elektrolyte. Wenn Elektrolyt aus dem Akkupaket austritt, sind folgende Maßnahmen zu ergreifen:
  - Hautkontakt: Spülen Sie die Kontaktstellen sofort gründlich mit Wasser und Seife ab.
  - Augenkontakt: Spülen Sie die Augen sofort mit viel sauberem Wasser mindestens 15 Minuten lang aus. Nicht reiben.
  - Suchen Sie einen Arzt auf.
6. Entsorgen Sie das Akkupaket nicht in Feuer. Die Zelle kann explodieren.
7. Der Akku wird aufgeladen, wenn Sie im Mäher korrekt angeschlossen ist. Verwenden Sie immer das mit dem Mäher bereitgestellte Netzteil. Eine unsachgemäße Nutzung kann zu einem Stromschlag, zu Überhitzung und Feuer führen.
8. Verwenden Sie den Akku nur für die Stromversorgung des dedizierten Rasenroboters. Die Verwendung den Akku für die Stromversorgung eines anderen Produkts ist extrem gefährlich.
9. Beachten Sie die Gesetze und Vorschriften für die richtige Entsorgung von Akkus zum Schutz der Umwelt. Weitere Informationen finden Sie im Abschnitt „Entsorgung von Akkus“ in diesem Benutzerhandbuch.



## H. Betrieb an Böschungen

1. An Böschungen ist besondere Vorsicht geboten. Wenn Sie das Gefühl haben, dass der Mäher die Spur an einer Böschung nicht halten kann, dann ist die Neigung für den Mäheneinsatz zu tief. Nasses Gras mindert die Bodenhaftung und kann dazu führen, dass der Mäher an der Böschung hin und her rutscht. Das kann schwere Verletzungen und Sachschäden zur Folge haben.
2. Messen Sie zur Sicherheit jede Böschung, bevor Sie den Mäher an abfallenden Zonen einsetzen. Verwenden Sie ein Neigungsmessgerät, bevor Sie die Mähzonen festlegen oder diesen Mäher in abfallenden oder hügeligen Zonen in Betrieb nehmen. Außerdem können Smartphone-Apps zur Messung von Neigungen genutzt werden. Falls die Böschung am Begrenzungsdraht mehr als 15 Grad (27%) beträgt, können RT-Modelle aus der Mähzone rutschen. RK-Modelle können bei einem Gefälle von 24 Grad (45%) aus der Mähzone rutschen.
3. Mähen Sie bei RT-Modellen nicht an Böschungen mit einem Gefälle über 15 Grad (27%) und bei RK-Modellen nicht an Böschungen mit einem Gefälle von 24 Grad (45%).
4. Setzen Sie den Mäher unter keinen Umständen ein, wenn Haftung oder Stabilität fraglich sind. Achten Sie stets auf die Mähoberfläche. Kippen oder Stürzen kann schwere Verletzungen oder Sachschäden zur Folge haben.
5. Halten Sie sich mindestens 1,2 Meter von Abhängen, Gräben, Böschungen oder vom Rand eines Gewässers fern, um sicherzustellen, dass der Mäher nicht aus der Mähzone ausbricht. Sie könnten den Mäher beschädigen oder schwere Verletzungen verursachen.

## I. Wartung und besondere Anweisungen

1. Sorgen Sie dafür, dass der Mäher funktionsfähig bleibt. Ersetzen Sie verschlissene, beschädigte oder defekte Teile.
2. Um schwere Verletzungen zu vermeiden, modifizieren Sie den Mäher in keiner Weise.
3. Nur OEM-Messer sind passgerecht. Andere Messer könnten nicht richtig passen oder von schlechterer Qualität und ein Sicherheitsproblem darstellen.
4. Entnehmen Sie immer den Unterbrecher zuerst, bevor Sie den Mäher in die Wartung oder Inspektion geben.
5. Das Schermesser sollte nach Betätigen der roten STOPP-Steuerung innerhalb von zwei (2) Sekunden komplett stillstehen. Wenn Sie innerhalb von zwei (2) Sekunden nicht hören, dass das Messer stillsteht, muss Ihr Mäher von einem autorisierten Kundendienst fachgerecht gewartet werden.
6. Verwenden Sie für die Reinigung des Mähers niemals einen Hochdruckreiniger oder Schlauch. Wasser kann Komponenten und die programmierbare Steuerung beschädigen. Verwenden Sie ein feuchtes Tuch, um das Display zu reinigen.
7. Nehmen Sie eine Sichtprüfung auf Schäden am Messer vor (z. B. übermäßiger Verschleiß, Verbiegungen, Risse). Tauschen Sie das Messer nur durch ein original vom Hersteller verpacktes Messer (OEM) aus.
8. Durch die Verwendung von Ersatzteilen, die nicht den OEM-Spezifikationen entsprechen, kann die Leistungsfähigkeit und Sicherheit beeinträchtigt werden.
9. Falls der Mäher auf einen Fremdkörper stößt oder feststeckt, halten Sie ihn an, entnehmen den Unterbrecher und schalten den Mäher aus. Überprüfen Sie den Mäher sorgfältig auf Beschädigungen. Beheben Sie den Schaden, bevor Sie den Mäher wieder in Betrieb nehmen.

10. Ergänzen Sie in Zonen, die sich in der Nähe von Spielzonen für Kinder, Wasserflächen, Abhängen oder öffentlichen Straßen befinden, den Begrenzungsdraht mit einer festen Begrenzungskante, die mindestens 15 cm hoch ist, um zu verhindern, dass der Mäher aus der Mähzone ausbricht.
11. Kennzeichnungen für Sicherheitsanweisungen können bei Bedarf gereinigt oder ausgetauscht werden.

## **J. Ende der Produktlebenszeit**

1. Der Mäher und das Zubehör sollten am Ende ihrer Produktlebensdauer sachgerecht entsorgt werden, damit Elektro- und Elektronikabfälle nicht auf Müllhalden landen und die Umwelt geschützt wird. Informationen über Abfallbeseitigungsverordnungen erhalten Sie bei einer lokalen Entsorgungseinrichtung oder in Ihrer Gemeinde. Viele Gemeinden stellen spezielle Sammelstellen für Abfälle wie Akkus und elektronische Geräte bereit.
2. Entsorgen Sie das Akkupaket oder den Mäher nicht in unsortiertem Restmüll.
3. Entsorgen Sie das Akkupaket nicht in Feuer.
4. Informationen über spezielle Entsorgungs- oder Recyclinggesetzen und -vorschriften finden Sie in örtlichen und gesetzlichen Vorschriften. Informationen zu Entsorgungsanweisungen finden Sie am Ende des Abschnitts Kurzübersicht.

# 2 Symboldefinitionen des Mähers

Symbol	Beschreibung
	<p><b>WARNUNG – LESEN SIE DAS BZW. DIE BETRIEBSHANDBÜCHER</b></p> <p>Lesen, verstehen und befolgen Sie alle Sicherheitshinweise und Anweisungen in dem bzw. den Handbüchern und für den Mäher, bevor Sie diesen Mäher in Betrieb nehmen. Eine Nichteinhaltung dieser Informationen kann schwere Verletzungen zur Folge haben oder gar lebensbedrohlich sein. Bewahren Sie dieses Handbuch zum späteren und regelmäßigen Nachschlagen an einem sicheren Ort auf.</p>
	<p><b>GEFAHR – BEUGEN SIE AMPUTATIONSVERLETZUNGEN VOR</b></p> <p>Halten Sie Hände und Füße fern vom Mähdeck. Ein Kontakt mit dem Schermesser kann zu Amputationen von Händen und Füßen führen.</p>
	<p><b>WARNUNG – BEUGEN SIE UNFÄLLEN/VERLETZUNGEN DURCH DAS MÄHWERK VOR. HALTEN SIE BEIM EINSATZ DES MÄHERS EINEN SICHERHEITSSABSTAND EIN.</b></p> <p>Mähen Sie nicht, wenn Kinder oder andere Personen in der Nähe sind. Um einen Kontakt mit dem Mähwerk oder eine Verletzung durch einen ausgeworfenen Gegenstand zu vermeiden, halten Sie andere Personen vom Mäher fern, während er in Betrieb ist. Sorgen Sie dafür, dass alle Personen, vor allem Kinder, und Haustiere im Haus bleiben, während der Mäher im Einsatz ist. Halten Sie den Mäher an, sofern jemand die Mähzone betritt.</p>
	<p><b>WARNUNG – BEUGEN SIE VERLETZUNGEN DURCH AUSGEWORFENE GEGENSTÄNDE VOR</b></p> <p>Sorgen Sie dafür, dass Helfer sich während des Mäheinsatzes mindestens 5 Meter vom Mäher entfernt halten. Entfernen Sie alle Steine, Stöcke, Kabel, Spielzeug oder anderen Gegenstände, die vom Mähwerk aufgenommen und ausgeworfen werden könnten. Betreiben Sie den Mäher nur bei geschlossener Abdeckklappe bzw. bei betriebsbereiten Sicherheitseinrichtungen.</p>
	<p><b>WARNUNG – BEUGEN SIE UNFÄLLEN/VERLETZUNGEN DURCH DAS MÄHWERK VOR</b></p> <p>Kinder dürfen sich niemals auf den Mäher setzen. Er ist kein Spielzeug.</p>
 	<p><b>WARNUNG</b></p> <p>Schalten Sie den Mäher aus, bevor Sie ihn warten möchten.</p>
	<p><b>WARNUNG</b></p> <p>Entfernen Sie den Unterbrecher, bevor Sie am Mäher arbeiten oder ihn anheben.</p>

# 3 Sicherheitsfunktionen



## WARNUNG!

Der Mäher ist mit zahlreichen eingebauten Sicherheitsfunktionen ausgestattet. Dennoch ist der Mäher ein gefährliches Gerät mit einer scharfen Klinge, die ernsthafte Verletzungen verursachen kann, wenn man damit in Kontakt kommt.

Deshalb ist es strikt untersagt, sich während des Mähvorgangs auf dem Rasen aufzuhalten.

## A. Kindersicherung

Die Kindersicherung verhindert einen ungewollten Betrieb des Mähers durch versehentliches Drücken auf eine der Tasten. Nur das Drücken zweier Tasten in der richtigen Reihenfolge setzt das Gerät in Betrieb. Es ist erforderlich, die Kindersicherungsfunktion zu aktivieren, wenn Kinder unter 6 Jahren mit dem Mäher in Kontakt kommen können.

## B. Diebstahlschutz/Sperre

Das System für die Diebstahlschutz verhindert, dass niemand den Mäher einsetzt oder fährt, der nicht den entsprechenden Code besitzt. Sie werden aufgefordert, einen vierstelligen Code Ihrer Wahl einzugeben, der als Sicherheitscode verwendet wird (bei RT-Modellen ist dies nur über die mobile App verfügbar). Es wird dringend empfohlen, diese Funktion zu aktivieren, um zu verhindern, dass Kinder oder Personen, die mit der Bedienung des Mähers nicht vertraut sind, ihn in Betrieb nehmen.

## **C. Hebesensor**

Falls der Mäher manuell vom Boden angehoben wird, wird er und damit die Rotation des Mähwerks innerhalb von zwei (2) Sekunden anhalten.

## **D. Schrägsensor**

Falls der Mäher senkrecht und schräg aufgestellt wird, wird er und damit die Rotation des Mähwerks innerhalb von zwei (2) Sekunden anhalten.

## **E. Blockierungssensor**

Ihr Mäher erkennt während des Betriebes Hindernisse, die sich auf seinem Weg befinden. Wenn er auf ein Hindernis trifft, stoppt er seine Bewegung in diese Richtung, entfernt sich vom Objekt in die entgegengesetzte Richtung und der Mäher und damit die Rotation des Mähwerks halten innerhalb von zwei (2) Sekunden an.

## **F. Schnellhalt-Steuerung**

Durch Herunterdrücken (RK- und RT-Modelle) und/oder Hochziehen (RK-Modelle) der roten STOPP-Steuerung während des Mäheinsatzes wird der Mäher und damit das Mähwerk innerhalb von zwei (2) Sekunden angehalten.

## **G. Auswechselbarer Unterbrecher**

Durch das Herausziehen des Unterbrechers wird der weitere Mäheinsatz verhindert. Sie müssen den Unterbrecher herausziehen, bevor Sie den Mäher anheben oder Wartungsarbeiten daran durchführen.

## **H. Ladestation/Begrenzungsschalter und Begrenzungsdraht**

Der Mäher kann nicht in Betrieb genommen werden, wenn der Begrenzungsdraht nicht angebracht und über die Ladestation/den Begrenzungsschalter aktiviert wurde. Falls das Signal des Begrenzungsdrahts ausgeschaltet wird, stoppt der Mäher den Betrieb.

**Legen wir  
los.  
Sie können  
endlich  
Ihren Rasen  
mähen.**



# Willkommen in einem freundlichen Zuhause

Glückwunsch zum Kauf Ihres Produkts! Sie stehen kurz davor, Ihren besten Teamplayer kennen zu lernen. Schon bald werden Sie Ihren neuen Freund für einen perfekten Job einsetzen können.

Er fährt automatisch zu vordefinierten Tagen und Uhrzeiten von seiner Ladestation los, mäht Ihren Rasen und kehrt zum Aufladen zur Station zurück.

Über einen vorinstallierten Begrenzungsdraht werden die Begrenzungen („virtueller Zaun“) für Ihren Mäher festgelegt. Er wird um die Ränder Ihres Rasens sowie um Objekte verlegt, die Sie schützen möchten.



Der Mäher wird sich auf zufälliger Route (gemäß Vorgabe durch den Begrenzungsdraht) innerhalb seiner Arbeitszone bewegen. Durch die zufällige Route erhält der Rasen einen perfekten und lückenlosen Schnitt.

Darüber hinaus folgt er dem Begrenzungsdraht, wenn er die Kanten Ihres Rasens mäht für ein perfektes Finish.

Ein schöner Rasen wird durch regelmäßiges Mähen erzielt, und genau das macht Ihr Robomow.

Nachdem Sie die Montageanweisungen befolgt haben, können Sie sich entspannt zurücklehnen und Ihren neuen Freund Ihren Rasen mähen lassen.

Es wird dringend empfohlen, die gesamte Montageanleitung vor der Installation zu lesen.



# Was ist im Set enthalten

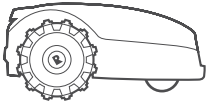

## Das Produkt

Ihr neuer Mähroboter

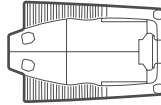

## Ladestation

Hier wird der Mäher aufgeladen

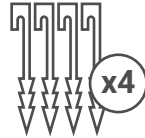

## Rasennägel für die Basisstation

Zum Befestigen der Ladestation am Boden



## Begrenzungsdraht\*

Kennzeichnet die Arbeitszone für den Mäher  
(\* Nicht bei allen Modellen enthalten)



## Netzteil

Das Netzteil zum Laden Ihres Mähers



## Verlängerungskabel

15 m (50 Fuß)  
Niedrigspannungskabel für die Verbindung des Mähers mit dem Netzteil



## Rasennägel\*

Zur Befestigung des Drahtes am Boden

(\* Nicht bei allen Modellen enthalten)

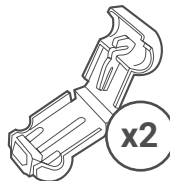

## Ersatz-Steckverbinder

Zum Verbinden des Begrenzungsdrahtes mit der Ladestation

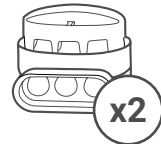

## Drahtanschlussklemmen

Zum Verbinden des Begrenzungsdrahtes bei Drahtbruch



### Sicherheitshinweise Kurzanleitung

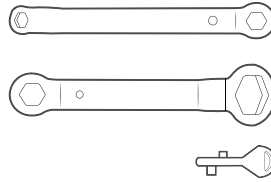

### Werkzeuge

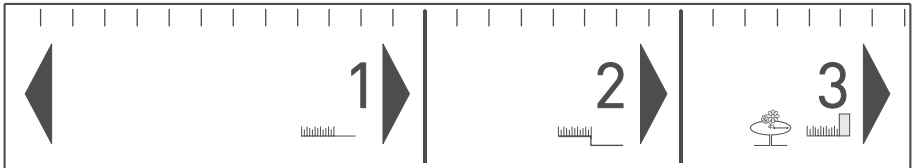

### RoboRuler

Zum Messen der Entfernung des  
Begrenzungsdrahtes von der  
Rasenkante



### Für die Montage erforderliche Werkzeuge

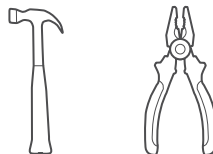

# Bereit? Und los geht's!

# Wo sind wir heute unterwegs?

Die richtige Montage Ihres Mähers gewährleistet optimale Ergebnisse. So wird Ihr Mäher vorbereitet, um einen perfekten Job für Sie zu erledigen:

## Standort der Ladestation

Wählen Sie den Standort der Ladestation aus

1

## Verlegen Sie den Draht

Legen Sie den „virtuellen Zaun“ fest

2

## Weiche Hindernisse

So schützen Sie weiche Hindernisse

3

## Harte Hindernisse

Wann sollten sie ausgeschlossen werden

4

## Böschungen

Diese Böschungen kann der Mäher bewältigen

5

## Engpass

So verdrahten Sie eine Nebenzone

6

## Separate Zone

So verdrahten Sie eine separate Zone

7

## Abschluss

Beenden Sie die Montage

8

# Wie ist Ihr Rasen beschaffen

---

Wenn Sie die Beschaffenheit Ihres Rasens kennen, können Sie unnötigen Fehlern vorbeugen und den Montagevorgang erleichtern.

Sie können auch einige spätere Abschnitte in diesem Handbuch, die für Ihren Rasentyp nicht relevant sind, überspringen.

Wie sieht Ihr Rasen also aus?

## Typ A

### Nur Hauptzone

Ihre Rasenfläche besteht aus einer durchgehenden Zone und alle Zonen des Rasens sind groß genug, damit der Mäher dort entlangfahren kann ((mindestens 4 Meter (14 Fuß) breit an der engsten Stelle)).

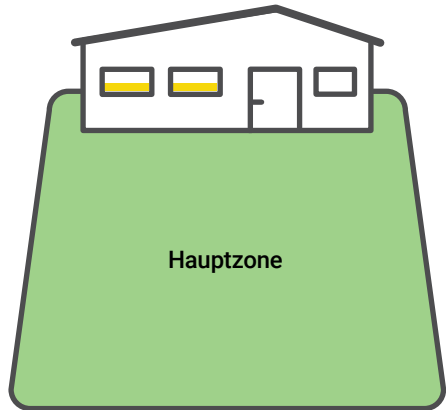

## Typ B

### Hauptzone + Nebenzone

Ihr Rasen besteht aus mehreren Zonen. Diese Zonen sind durch einen Engpass (1 bis 2 Meter / 3 bis 6 Fuß) miteinander verbunden. Der Mäher kann zwischen diesen Zonen fahren, um den gesamten Bereich zu mähen.

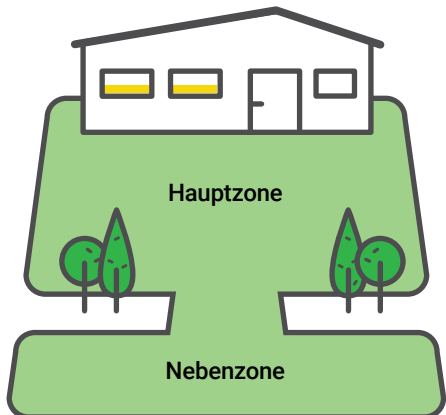

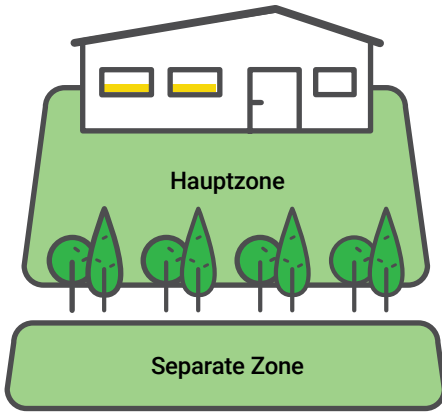

## Typ C

### Hauptzone + Separate Zone

Ihr Rasen besteht aus zwei oder mehr Zonen, die nicht miteinander verbunden sind (getrennt durch einen Zaun, Gehweg oder andere Hindernisse). Der Mäher kann nicht von einer Zone zur anderen fahren.

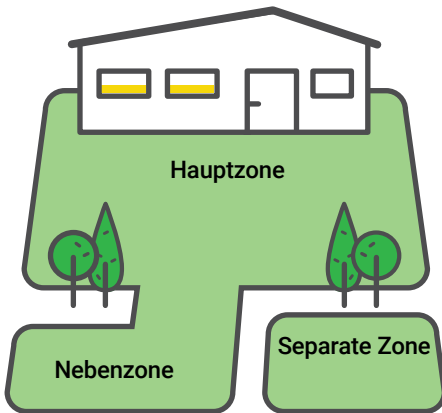

## Typ D

### Hauptzone + Nebenzone + Separate Zone

Manche Bereiche Ihres Rasens sind über einen Engpass (bis zu 1 bis 2 Meter / 3 bis 6 Fuß breit) mit der Hauptzone verbunden und manche Bereiche sind durch einen Zaun, Gehweg oder andere Hindernisse komplett von der Hauptzone separiert, sodass der Mäher diese Bereiche nicht anfahren kann.

# 1 Ladestation Standort

## Wählen Sie den Standort für die Ladestation und das Netzteil

An der Ladestation wird Ihr Mäher aufgeladen und hier startet und endet der Begrenzungsdraht. In diesem Installationsschritt werden Sie den richtigen Standort für die Ladestation festlegen.

### Wo sollten Sie Ihre Ladestation montieren?

#### Überlegung A

Es wird dringend empfohlen, die Ladestation in der Hauptzone (größten Zone) Ihres Rasens zu montieren.

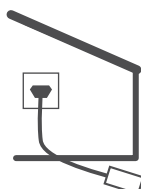
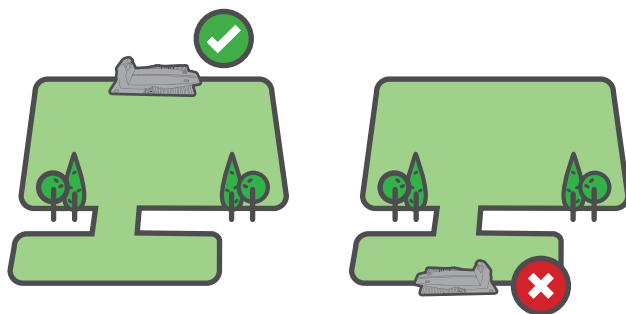

#### Überlegung B

Bis zu max. 15 Meter (50 Fuß) von der Steckdose entfernt

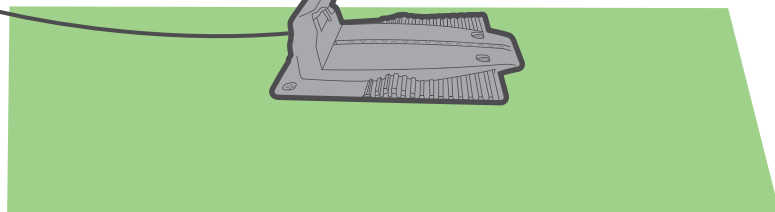

### Überlegung C

Mindestens 3 Meter (10 Fuß) gerader Draht vor der Ladestation und mindestens 1 m (3 Fuß) hinter der Ladestation ermöglichen ein reibungsloses Andocken

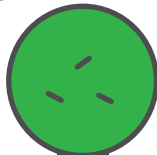
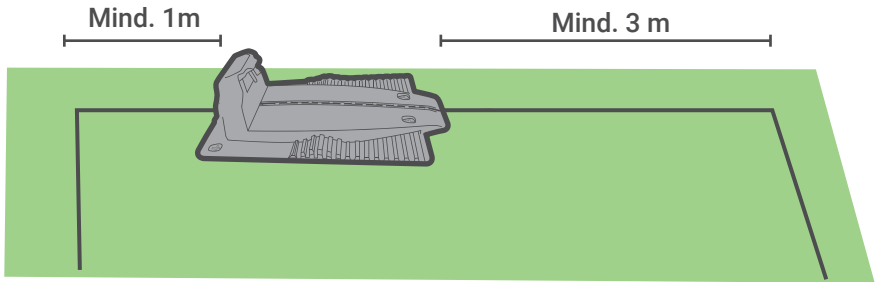

### Überlegung D

An einem schattigen Platz

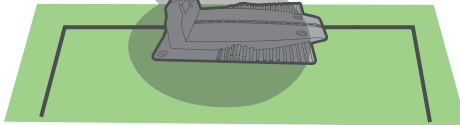

**TIPPS**

Mindestens 1 Meter (3,3 Fuß) von der Sprinkleranlage entfernt, um Beschädigungen an den inneren Bauteilen des Mähers vorzubeugen

## Überlegung E

Sorgen Sie dafür, dass der Boden eben und flach ist und es kein Gefälle gibt



## So installieren Sie die Ladestation

### ORIENTIERUNG

Platzieren Sie die Ladestation gemäß der nachfolgenden Abbildung

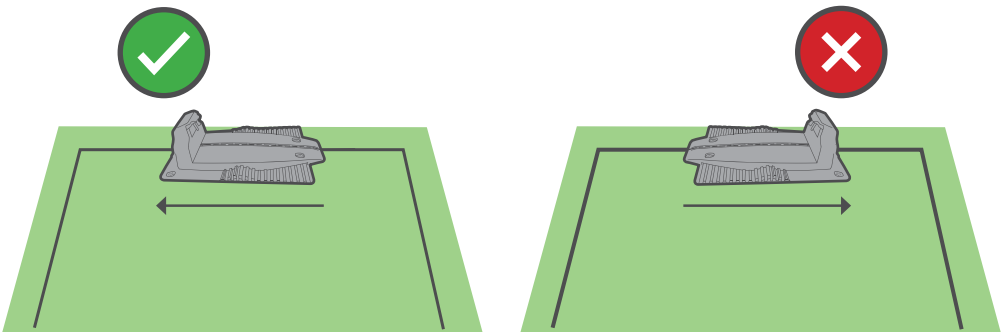



## ENTFERNUNG VON DER KANTE

Verwenden Sie das Lineal, um den Draht im richtigen Abstand zur Kante Ihres Rasens zu montieren.

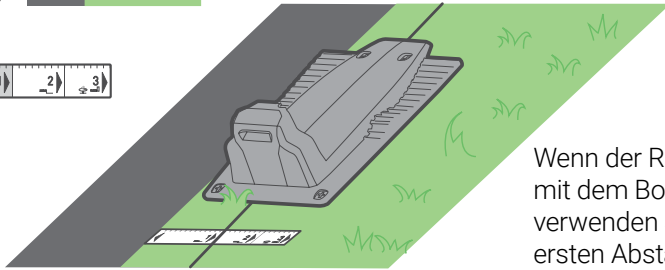
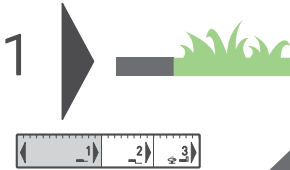

Wenn der Rasen bündig mit dem Boden ist, verwenden Sie den ersten Abstand des Lineals

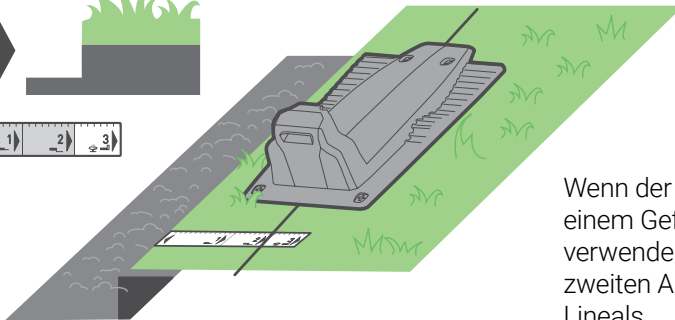
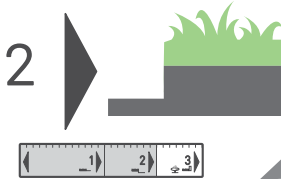

Wenn der Rasen an einem Gefälle endet, verwenden Sie den zweiten Abstand des Lineals

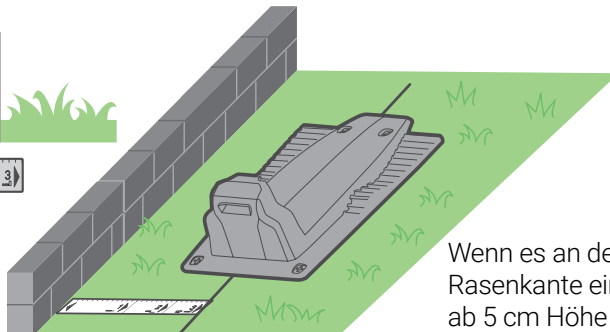
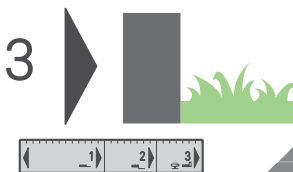

Wenn es an der Rasenkante eine Wand ab 5 cm Höhe gibt, verwenden Sie bitte den dritten Abstand

## STATION MONTIEREN

Nachdem Sie den richtigen Standort gefunden haben, befestigen Sie die Ladestation mithilfe der Rasennägel am Boden

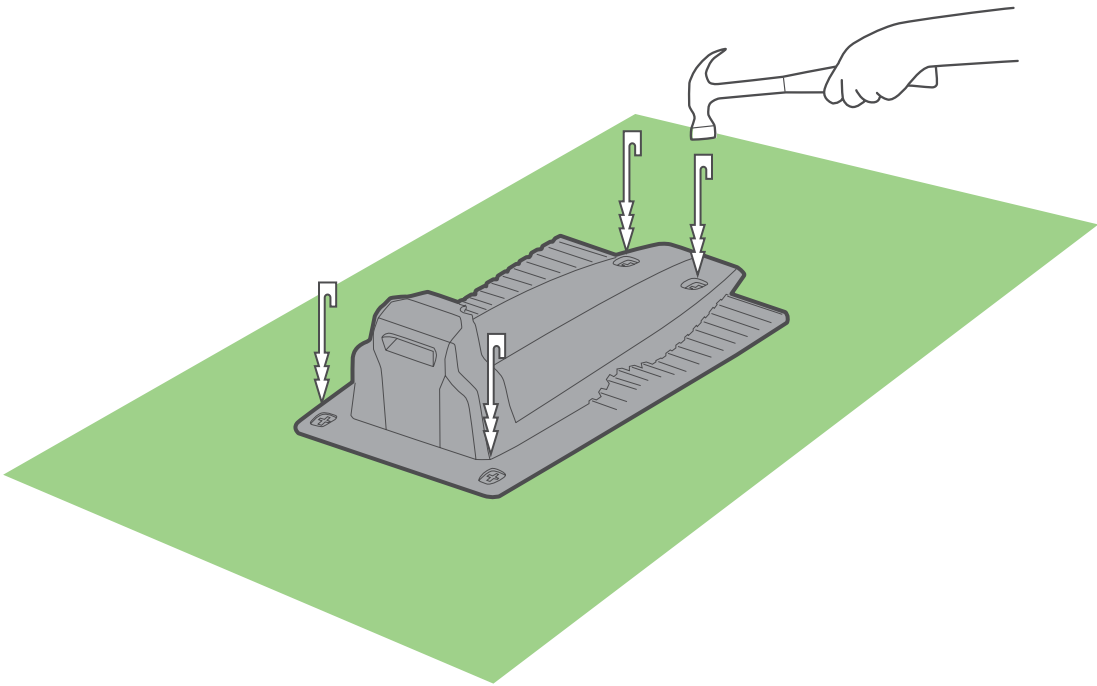

Achten Sie darauf, beim Einhämmern der Haken keine Bewässerungsleitungen zu beschädigen.



# Vorausplanung

---

Bevor Sie mit der Verlegungsplanung des Begrenzungsdrahts beginnen, laufen Sie einmal die Kante Ihres Rasens entlang. Notieren Sie sich alle Hindernisse und Gefälle.

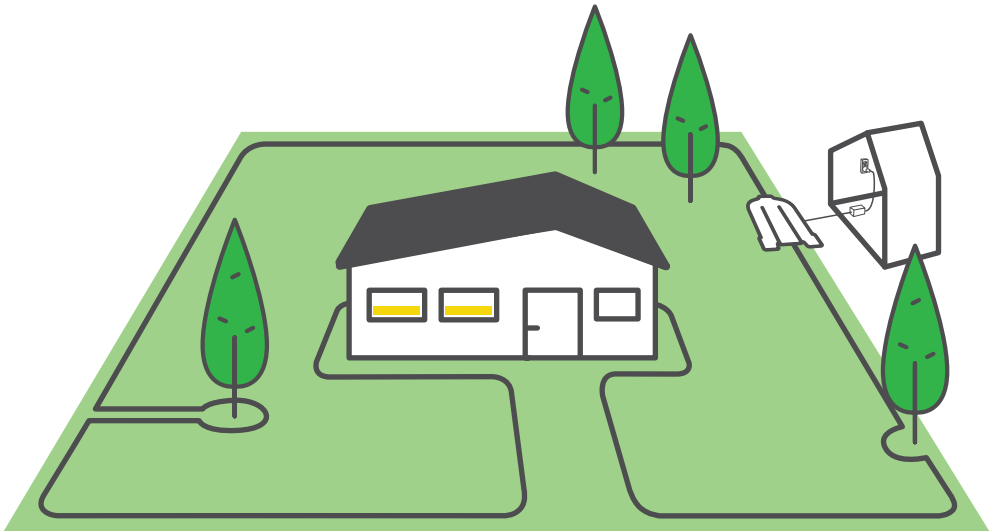

# Hindernisse und Gefälle

Bevor Sie einen Rasennagel in den Boden setzen, verschaffen Sie sich einen Überblick über Hindernisse und Gefälle.

## HINDERNISSE



### Weiche Hindernisse

Weiche Hindernisse sind Blumenbeete, Teiche oder kleine Bäume. Sie werden geschützt, indem man Begrenzungsinseln anlegt.



### Harte Hindernisse

Harte Hindernisse sind aufrecht, starr und höher als 15 cm (6 Zoll), wie etwa Bäume oder große, harte Elemente, gegen die der Mäher stoßen kann, ohne sie zu beschädigen

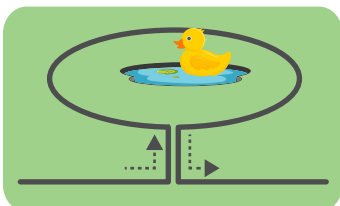

### Teiche

Teiche und andere Gewässer müssen durch Begrenzungsinseln geschützt werden.

## STEIGUNGEN

### Gefälle an der Kante

Damit Ihr Mäher nicht vom Rasen rutscht, insbesondere dann nicht, wenn der Rasen nass ist, muss der Begrenzungsdraht ein Gefälle entlang der Kante Ihres Rasens mit einer Neigung von mehr als 20 % (das entspricht 20 cm Erhöhung pro Meter [8 Zoll Erhöhung pro 3 Fuß]) aussparen.

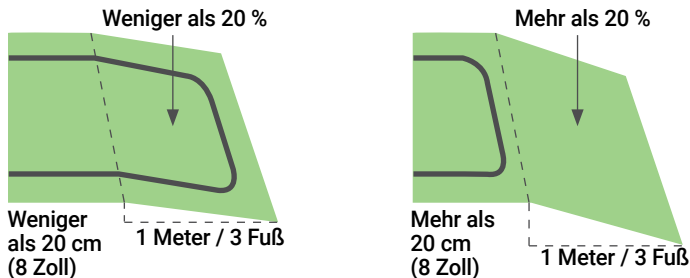

### Gefälle innerhalb der Rasenfläche

Ihr Mäher kann Bereiche innerhalb der Arbeitszone mähen, die ein Gefälle von bis zu 45 % aufweisen. Sie können Böschungen nahe der Kante mit aufnehmen, sofern das Gefälle nach innen zum Rasen hin abfällt, da hier kein Risiko für Ihren Mäher besteht, nach außen wegzurutschen. Ein Gefälle von 45 % bedeutet einen Anstieg von 45 cm pro Meter (17 Zoll Anstieg alle 3 Fuß).

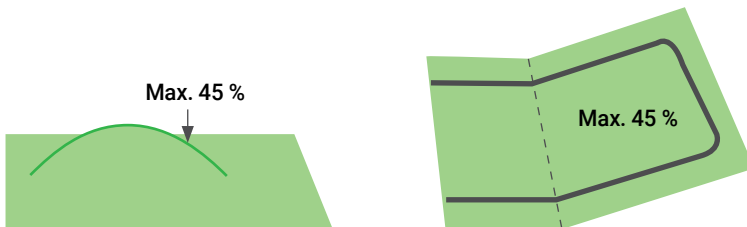

### Das Gefälle ist zu steil, wenn...

der Mäher beim Hochfahren eines Gefälles vom Boden abhebt. Sparen Sie solche Gefälle aus dem Mähbereich aus.



**TIPP**

# 2

## Verlegen Sie den Draht

**Verlegen Sie den Begrenzungsdraht („virtueller Zaun“), der die Arbeitszone für den Mäher definiert.**

Jetzt können Sie den Begrenzungsdraht verlegen. Lassen Sie uns schrittweise vorgehen.



### TIPPS

- Halten Sie die Verpackung des Mähers parat.
- Mähen Sie Ihren Rasen ein letztes Mal mit Ihrem alten Mäher, bevor Sie den Draht verlegen. Außerdem sollte der Boden feucht sein. So können Sie die Rasennägel leichter einsetzen und sicherstellen, dass der Mäher den Draht nicht zerschneidet.



### DAS BRAUCHEN SIE

- Hammer
- Kombizange



... Ein sonniger Tag und eine sonnige Stimmung :)

## Schaffen Sie eine gute Ausgangsbasis

Ziehen Sie etwa 50 cm (1,6 Fuß) Draht ab und stecken Sie den Drahtanfang an der Stelle in den Boden, an der Sie Ihre Ladestation montieren möchten.

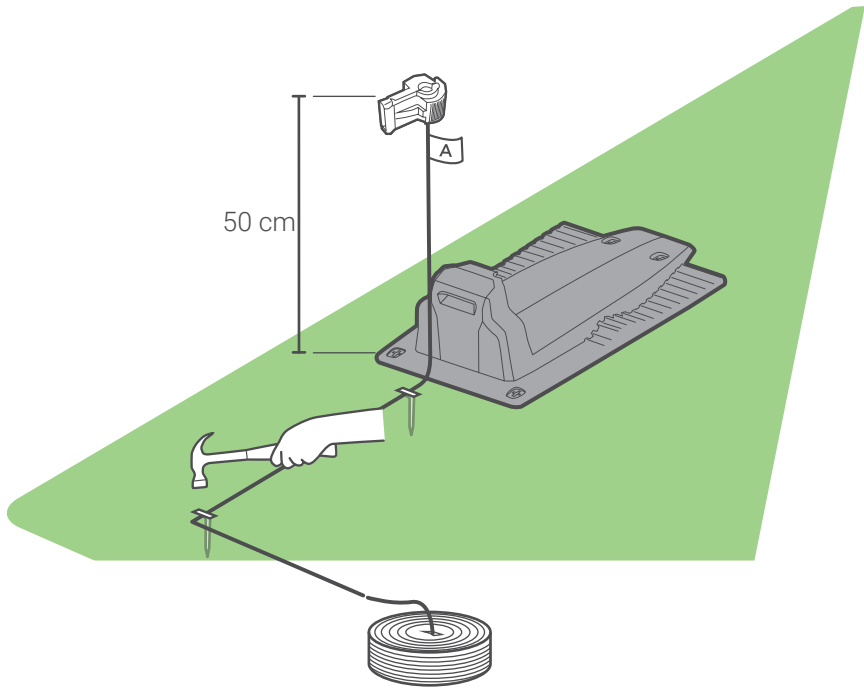

**Wickeln Sie den Draht entgegen dem Uhrzeigersinn um den Rasen herum ab und beginnen Sie am Standort der Ladestation.**

Verlegen Sie den Begrenzungsdraht lose auf der Rasenfläche, während Sie an der Rasenkante entlanggehen. Wenn Sie einen Bereich/ein Objekt erreichen, das besondere Sorgfalt benötigt, stellen Sie sicher, dass Sie den Begrenzungsdraht sorgfältig gemäß der folgenden Abschnitte verlegen.

## Achten Sie auf die richtige Entfernung

Der Begrenzungsdraht wird mit kleinen Rasennägeln am Boden befestigt. Diese sind im Lieferumfang des Produkts enthalten. Legen Sie mit dem RoboRuler den Abstand fest, den Sie zwischen dem Begrenzungsdraht und der Rasenkante sowie den Hindernissen einhalten sollten.

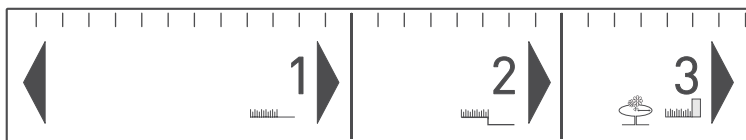
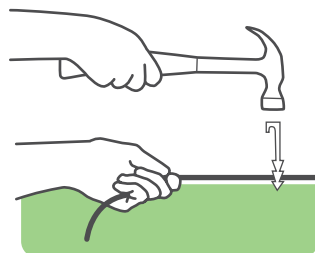

- Befestigen Sie den Begrenzungsdraht alle 2 bis 3 Meter (7 bis 10 Fuß) und an Ecken. Verwenden Sie in diesem frühen Stadium nur wenige Rasennägel. Später schlagen Sie alle Rasennägel ein.
- Ziehen Sie den Draht fest, während Sie die Rasennägel mit dem Hammer in den Boden einschlagen.
- Achten Sie darauf, keine Bewässerungsleitungen zu beschädigen.



**TIPPS**

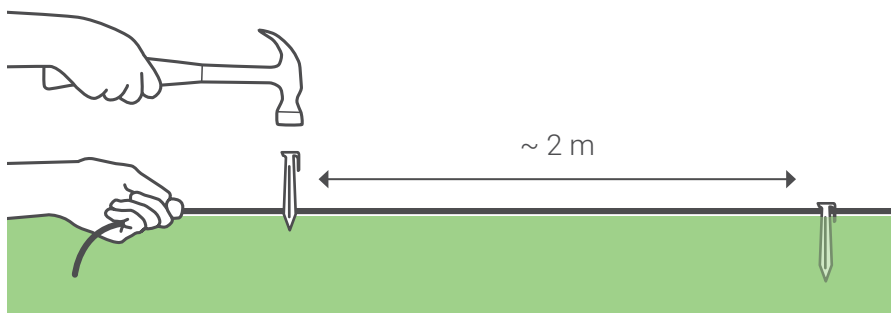



Wenn die Kante flach ist, verwenden Sie den kurzen Abstand des RoboRuler.

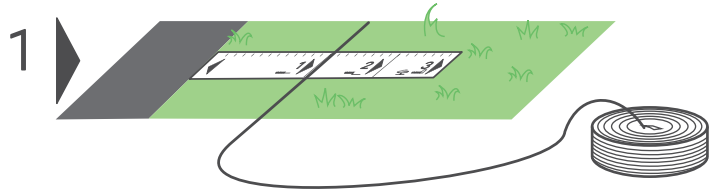

Wenn die Kante abfällt, verwenden Sie Abstand 2 des RoboRuler.

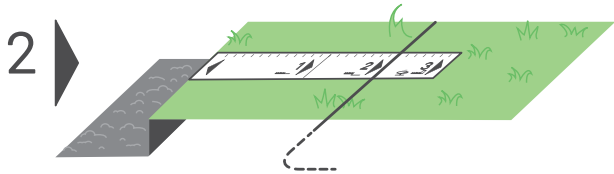

Wenn die Kante an eine Wand grenzt (mehr als 2 cm/1 Zoll über Bodenhöhe), verwenden Sie den dritten Abstand des RoboRuler.

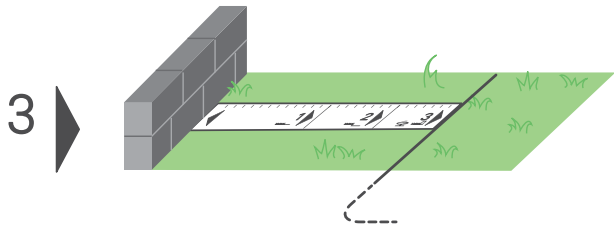

Lassen Sie mindestens 1,2m (4 Fuß) stehen, falls die Rasenkante an Wasser angrenzt.

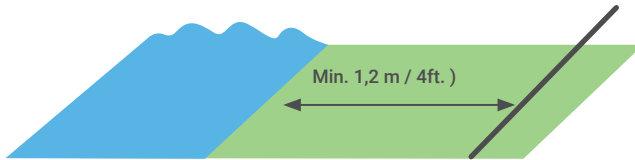

Andernfalls platzieren Sie eine physikalische Barriere nahe am Wasser.

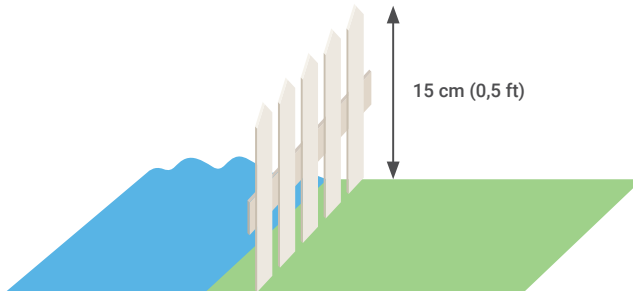

**TIPPS**

- Der Begrenzungsdraht muss nicht im Boden eingegraben werden.
  - Es ist empfehlenswert, den Draht in exponierten Bereichen, wie etwa an Gehwegen, einzugraben.
  - Wenn Sie gegen zum Abschluss der Montage zusätzlichen Begrenzungsdraht benötigen, verbinden Sie ihn mit den mitgelieferten, wasserdichten Kabelverbindern (siehe Seite 56 „Verbinden des Begrenzungsdrahts“).
-

# 3

## Weiche Hindernisse

### Schützen Sie weiche Hindernisse

Objekte, wie etwa Blumenbeete, Teiche oder kleine Bäume, müssen durch eine Begrenzungsinsel geschützt werden.

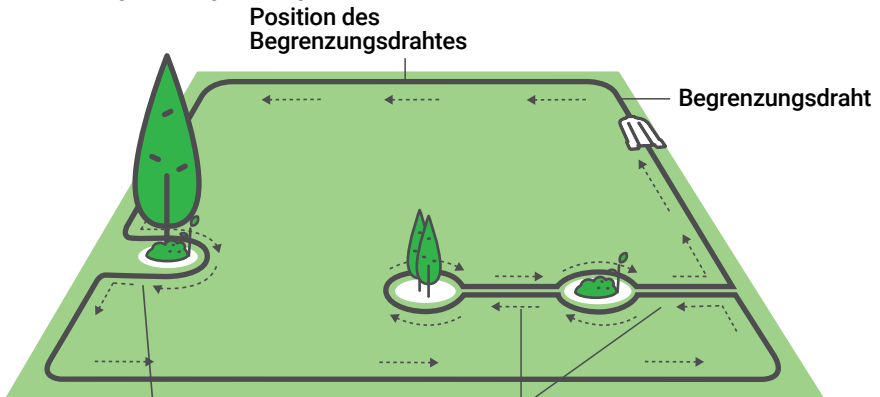

Falls der Abstand zwischen der Insel und dem Begrenzungsdraht geringer ist als 1,2 m (4 Fuß), dann nehmen Sie das Hindernis in die Rasenkante auf.

Halten Sie mindestens 1,2 Meter (4 Fuß) Abstand zwischen Inseln; falls Hindernisse enger beisammen sind, nutzen Sie eine Insel.

Verlegen Sie den Begrenzungsdraht im Uhrzeigersinn um das Hindernis, ansonsten wird der Mäher in die Begrenzungsinsel hineinfahren und den Bereich um die Insel herum nicht richtig mähen.

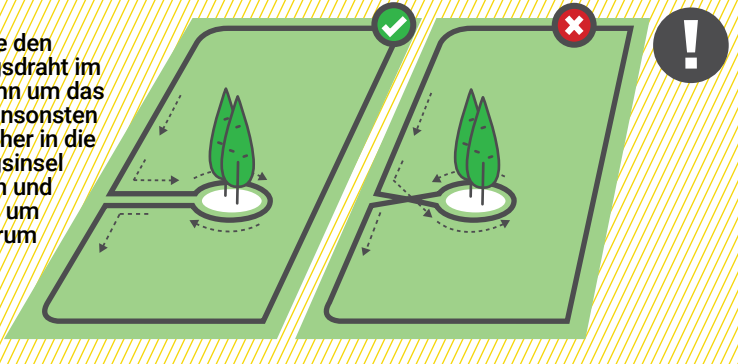

- Drähte, die zu und von einer Insel verlegt sind, sollten mit demselben Rasennagel befestigt werden.



TIPPS

# 4 Harte Hindernisse

## Schützen Sie harte Hindernisse

Schließen Sie alle harten Objekte, die größer sind als 15 cm, vom Rasen aus. Höhere harte Gegenstände können ungeschützt auf dem Rasen verbleiben.

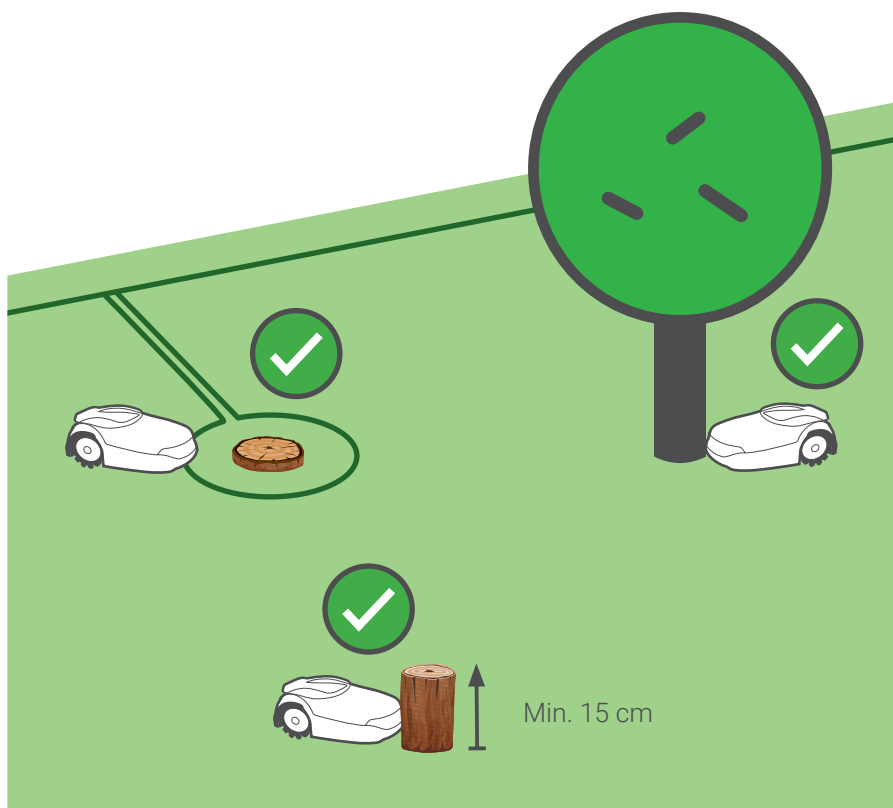

# 5 Böschungen

## Böschungen

Ihr Mäher kann jedes Gefälle bis zu 45 % innerhalb des Rasens bewältigen.

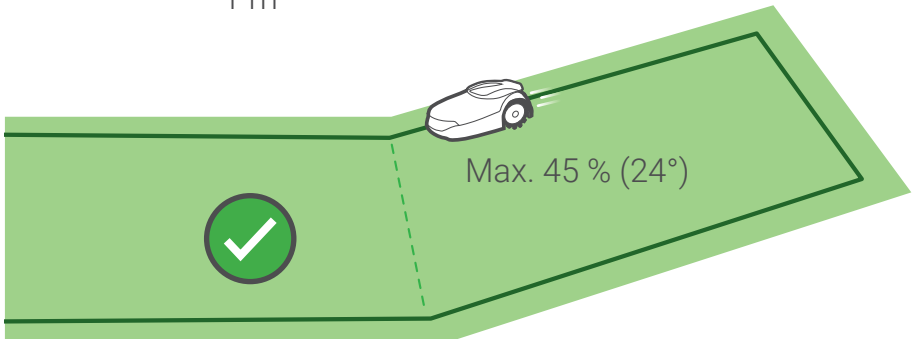
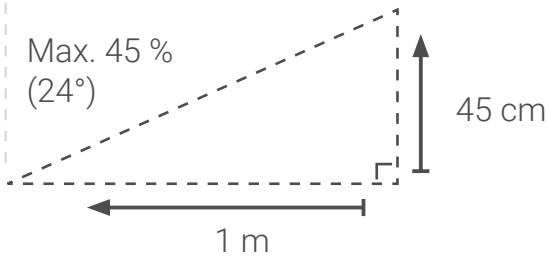
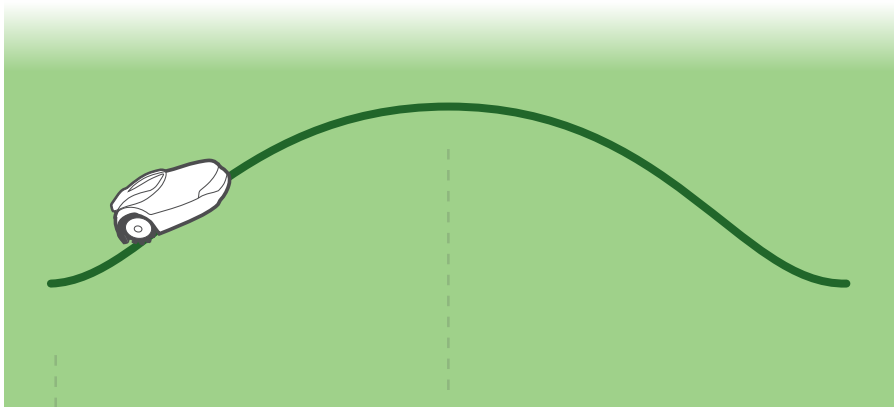

Schließen Sie Gefälle von mehr als 20 % an der Rasenkante aus, um zu verhindern, dass der Mäher aus Ihrem Rasen wegrutscht (insbesondere bei Nässe)

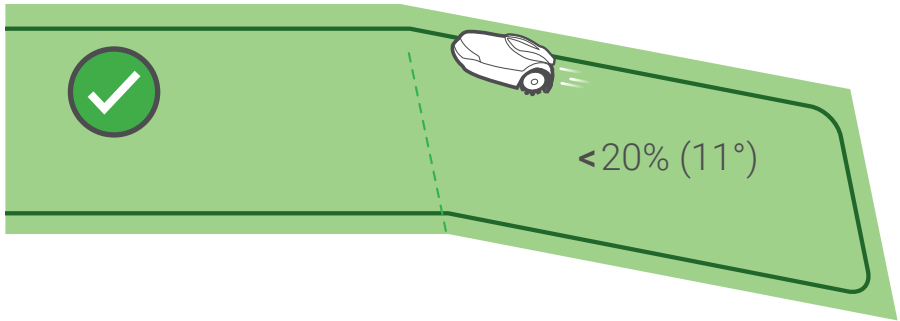

20% =

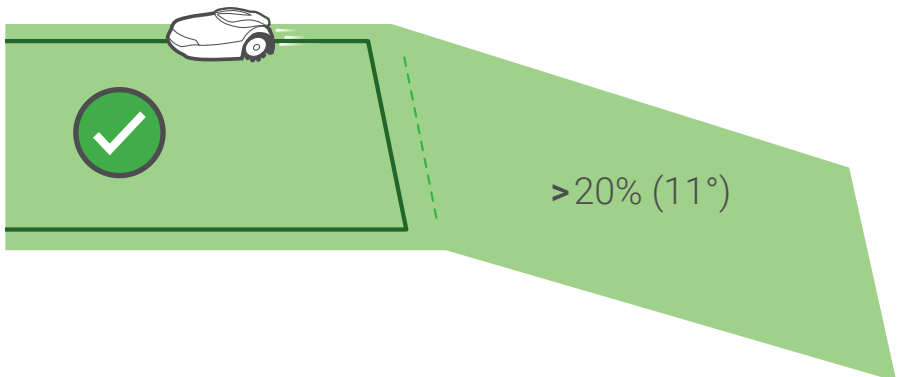
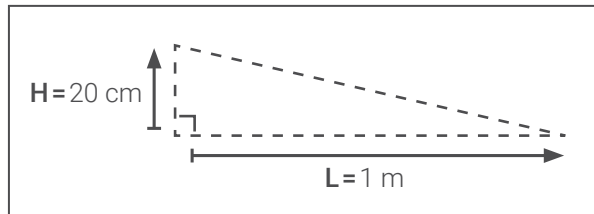

# 6 Engpass

## Welche Art Rasen haben Sie

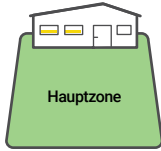

**Typ A**  
Nur Hauptzone

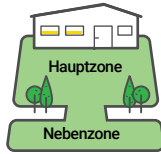

**Typ B**  
Hauptzone +  
Nebenzone

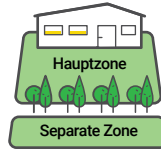

**Typ C**  
Hauptzone +  
Separate Zone

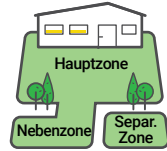

**Typ D**  
Hauptzone +  
Nebenzone +  
Separate Zone

## So verdrahten Sie eine Nebenzone

### Typ B / Typ D

Sie haben keine Nebenzone?  
Überspringen Sie diesen Abschnitt!

Ein Engpass verbindet die Hauptzone mit einer Nebenzone. Damit Ihr Mäher durchfahren kann, sollte der Engpass mindestens 2 Meter (6 Fuß) breit sein.

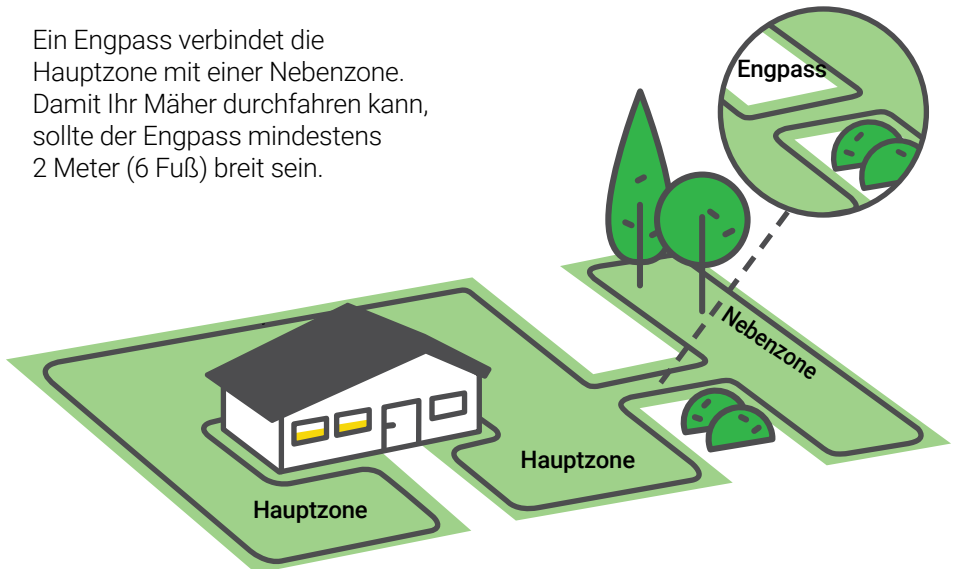

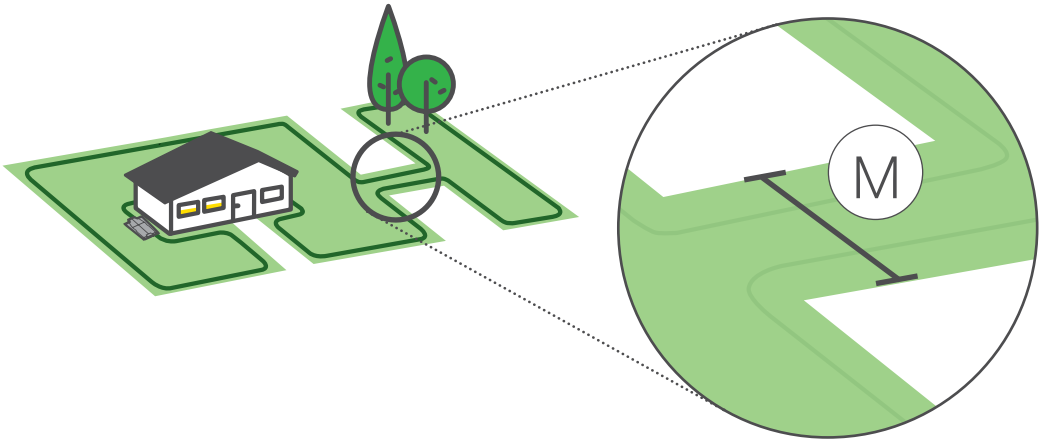

Ein Engpass verbindet die Hauptzone mit einer Nebenzone.  
Bei Übergängen von mehr als 2 m (6,5 Fuß) kann der Mäher durchfahren.

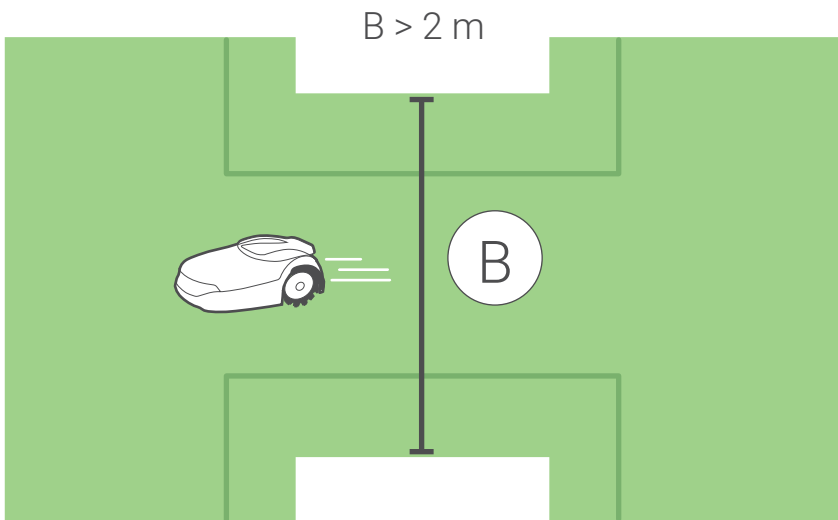



Bei einem Engpass zwischen 1 und 2 Metern (3 und 6 Fuß) sollten die Drähte in der Mitte des Pfads mit dem RoboRuler-Abstand 1 dazwischen montiert werden, damit der Mäher dem Draht innerhalb und außerhalb der Nebenzone folgen kann. Sie sollten am Pfadeingang aus beiden Richtungen einen Winkel von 45 Grad aussparen, damit der Mäher innerhalb und außerhalb der Nebenzone präzise wenden kann.

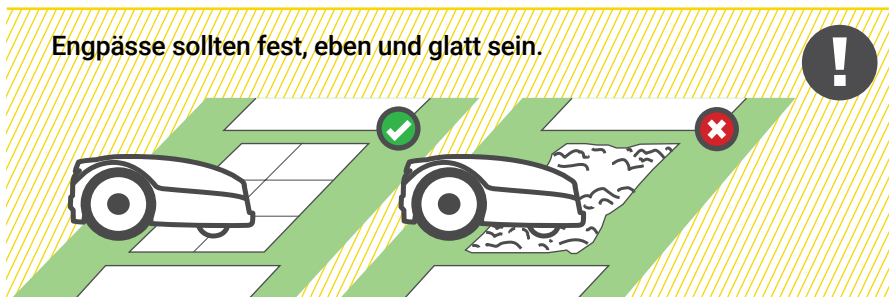
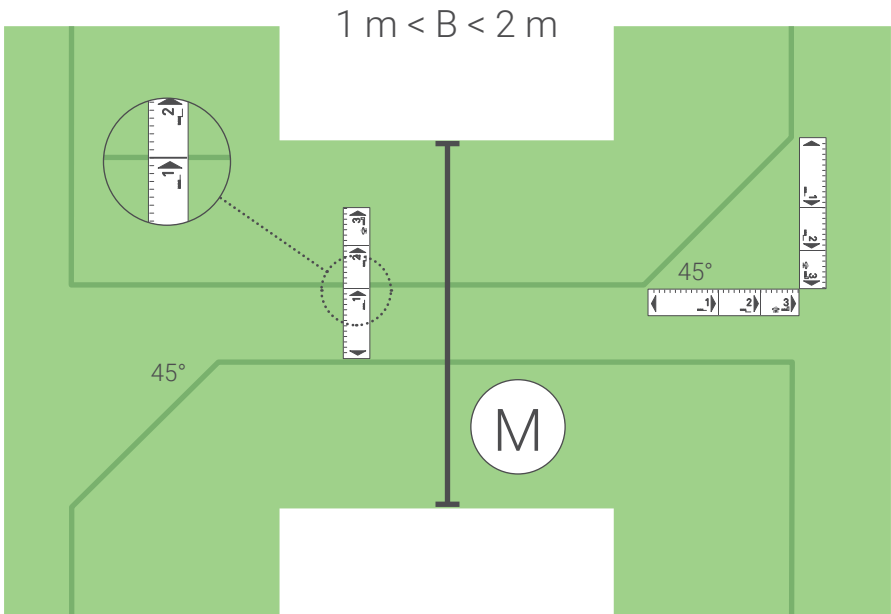

# 7 Separate Zone

## F. So verdrahten Sie eine separate Zone

Typ C / Typ D

Sie haben keine separate Zone?  
Überspringen Sie diesen Abschnitt!

Verlängern Sie den Begrenzungsdraht von der Hauptzone über das Hindernis.

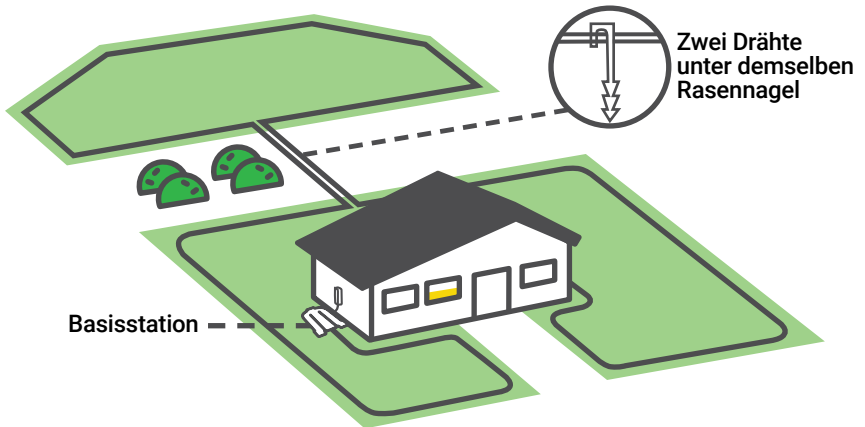



## Verbinden des Begrenzungsdrahtes (falls erforderlich)

- Stecken Sie beide Drahtenden in die Positionen ganz links und ganz rechts in den Anschluss.
- Stellen Sie sicher, dass die Drähte vollständig in den Anschluss eingesteckt sind.
- Drücken Sie die Taste oben am Anschluss mithilfe einer Kombizange nach unten. Die Taste muss vollständig gedrückt werden, ohne den Anschluss zu beschädigen.

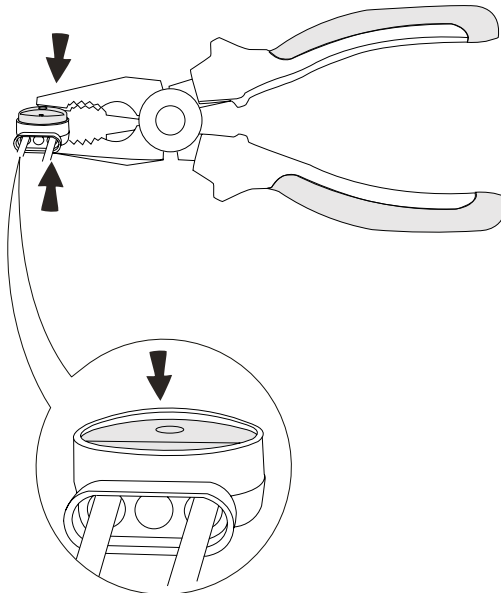
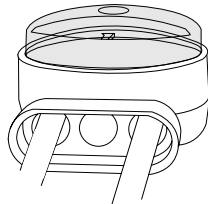

# 8

## Beenden Sie die Montage

### G. Schließen Sie die Verdrahtung ab

Sobald der Begrenzungsdraht vollständig verlegt und Sie wieder an der Ladestation angekommen sind, montieren Sie den letzten Rasennagel etwa 5 cm (2 Zoll) vor der Ladestation. Es ist sehr wichtig, dass der Draht in einer Richtung mit der Ladestation ist.

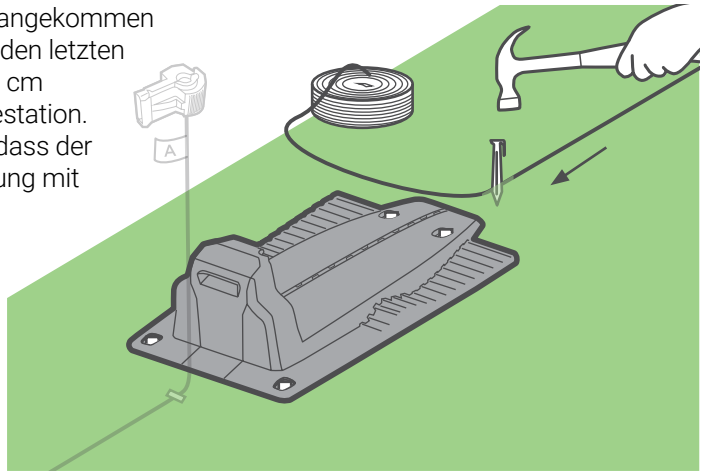

#### TIPPS

Wickeln Sie den Draht bis zu 50 cm über der Ladestation ab und schneiden Sie ihn ab.

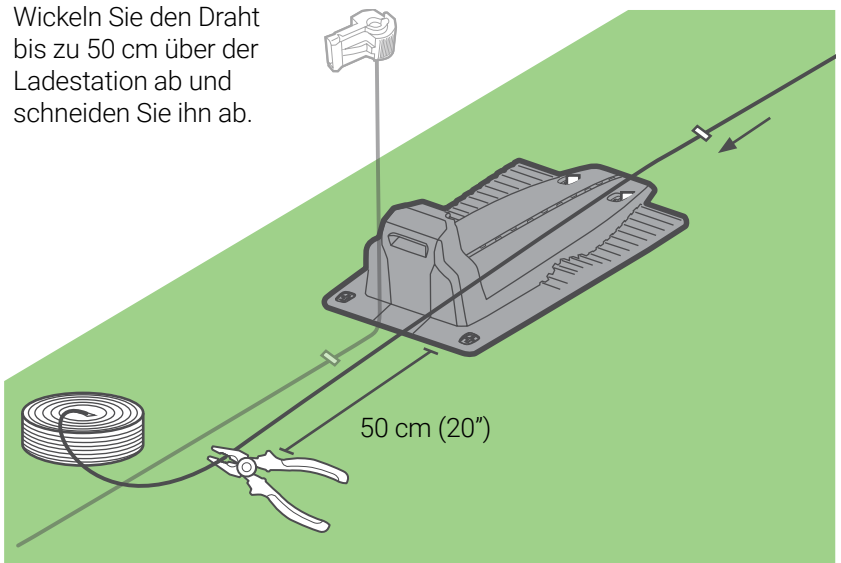

Öffnen Sie die hintere Klappe der Ladestation.

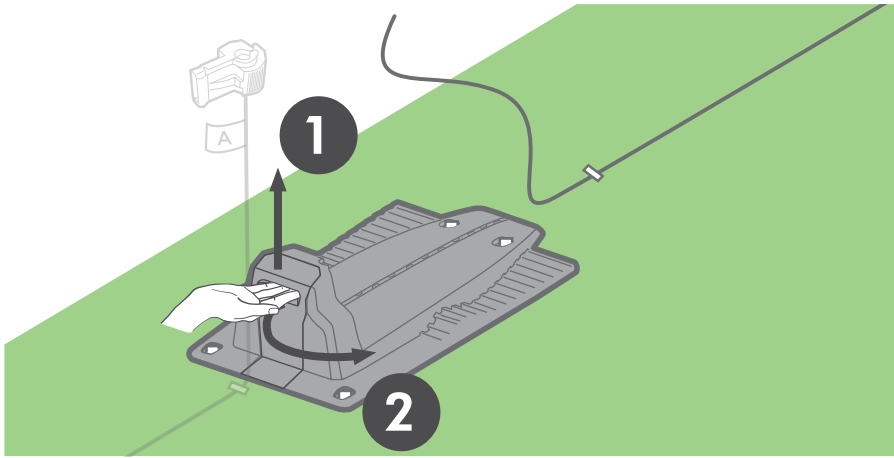

Führen bzw. bringen Sie den Draht durch den vorgesehenen Tunnel und führen ihn durch die Öffnung unterhalb des Ladesteckverbinders, bis er hinten an der Ladestation herauskommt.

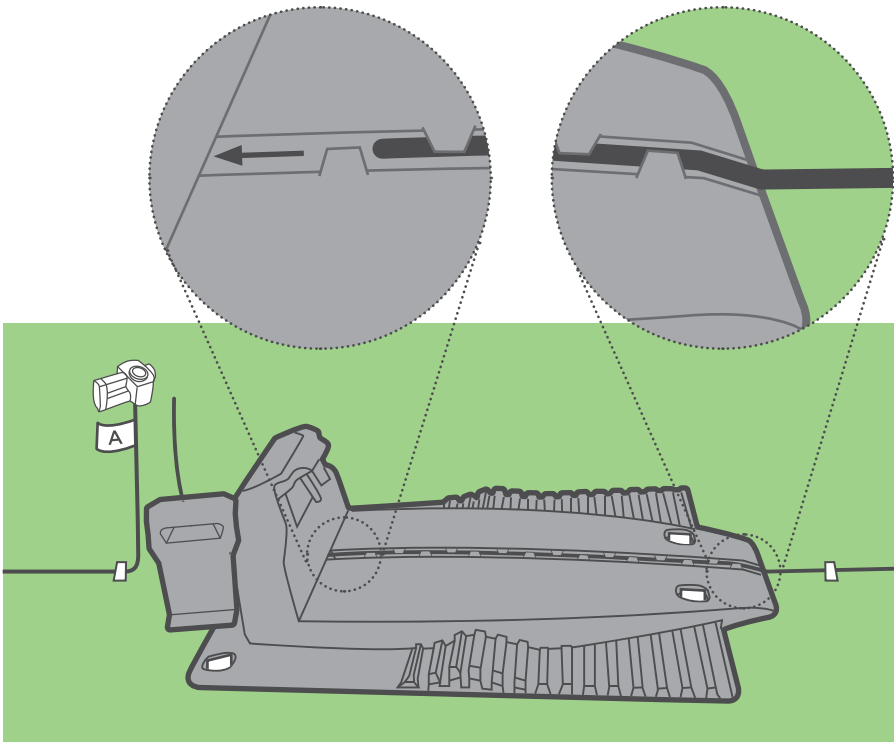

Bringen Sie den Verbinder gemäß Abbildung an der Drahtspitze an.  
Schneiden Sie das Drahtende ab und verschließen Sie den Verbinder.

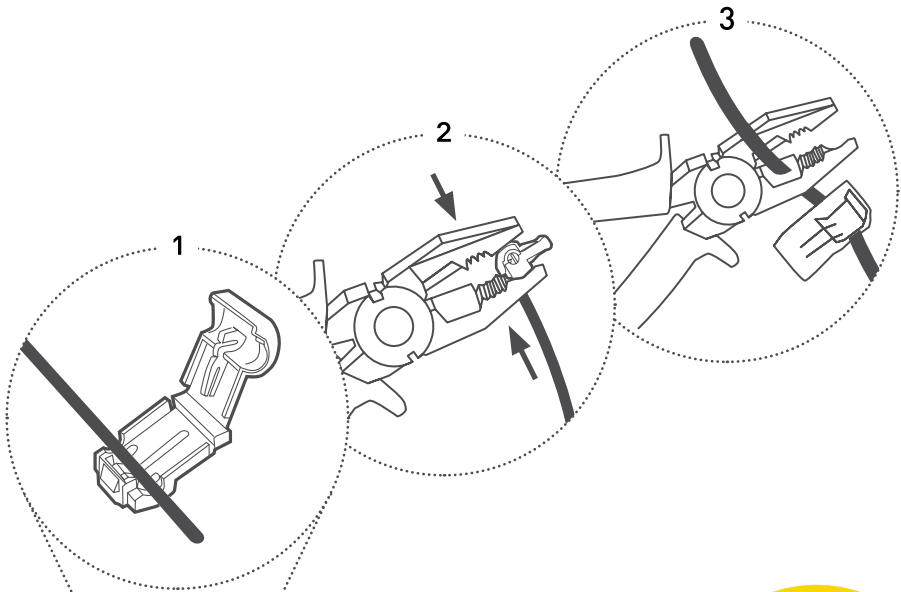

Prima! Sie  
haben den  
schwierigsten  
Teil erledigt!

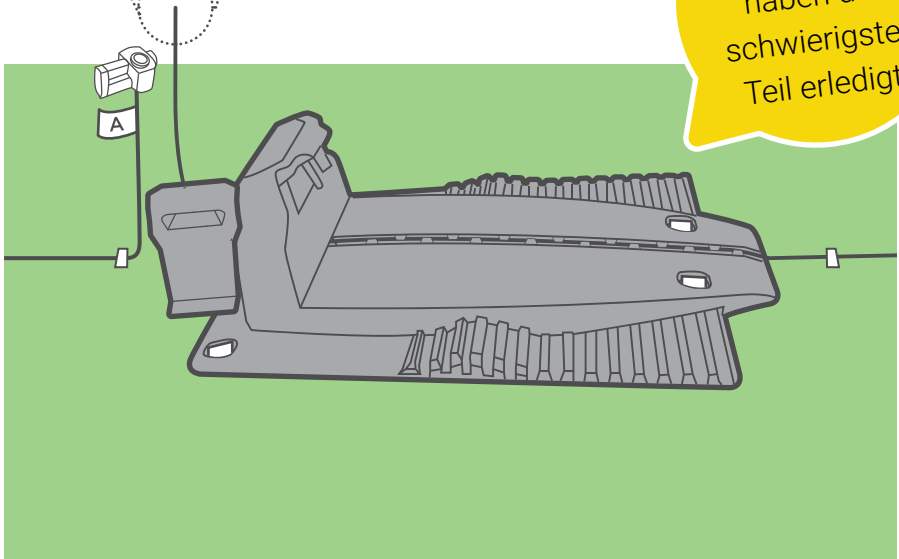

Befestigen Sie den Draht am Boden. Verdrillen und wickeln Sie den Draht, sodass er genau in des Fach der Ladestation passt. Verbinden Sie das mit „A“ markierte Drahtende mit dem mit A markierten Steckverbinder an der Rückseite der Ladestation. Verbinden Sie das andere Ende mit dem anderen Steckverbinder. Stecken Sie den Draht hinein und schließen Sie die Klappe.

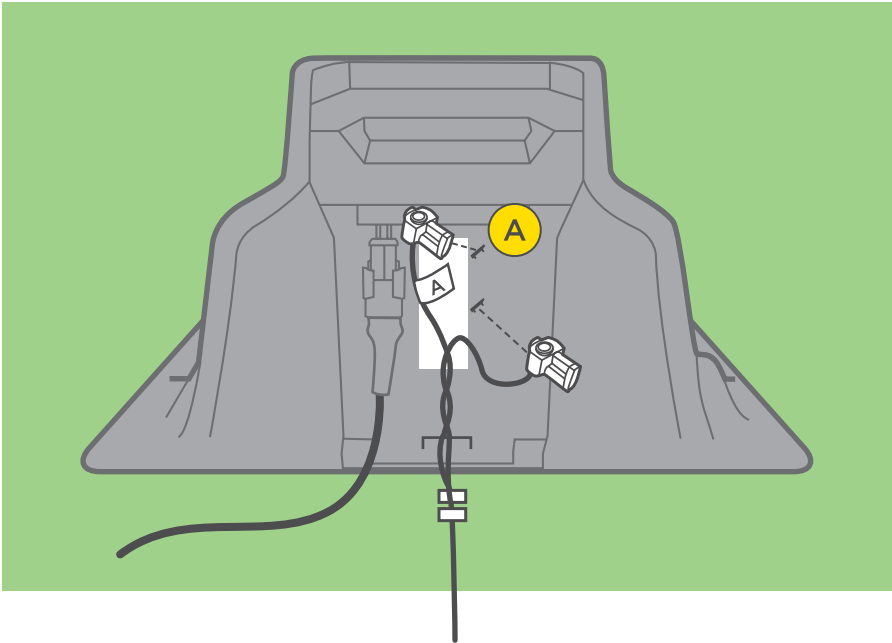

**2** Stecken Sie den Stecker in die Steckdose.



**1**

Stellen Sie den Mäher in die Ladestation und sorgen Sie dafür, dass der Mäher Kontakt mit den Ladekontakten hat

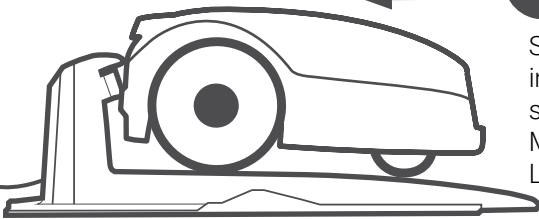

# LED-Anzeige

Jetzt sollte die LED-Anzeige an der Ladestation grün blinken (sofern der Mäher außerhalb der Ladestation ist), oder grün leuchten (sofern er sich in der Ladestation befindet).

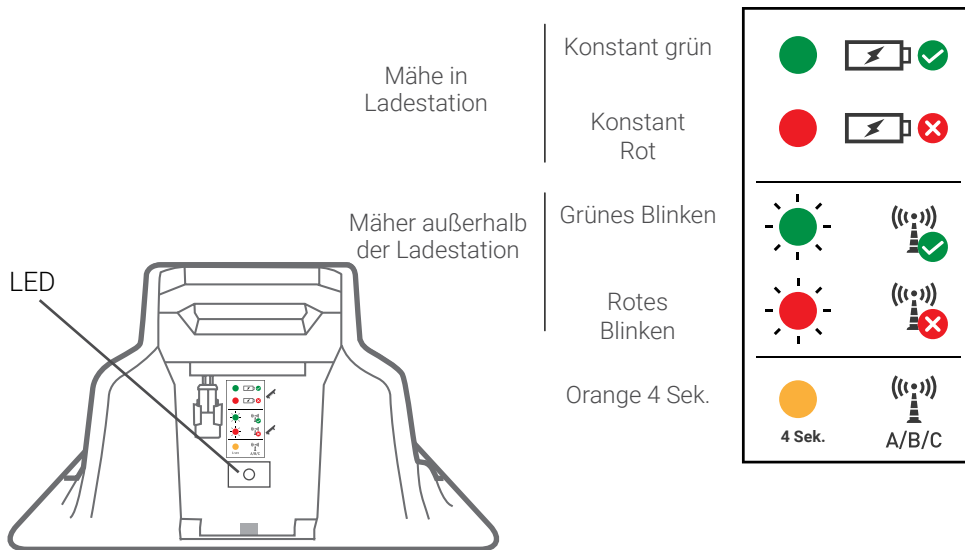

## Vorsicht

Das Verlängerungskabel zwischen dem Bedienteil und der Ladestation sollte sicher am Boden befestigt werden! Es darf keine Stolperfalle darstellen.

Das Anschlusskabel sollte NUR auf einem weichen Untergrund verlegt werden. Es sollte keine harten Oberflächen kreuzen (z. B. Gehweg, Auffahrt) wo es nicht sicher befestigt werden kann.



Nur noch ein Schritt... :-)



# Einmaliges Einrichten

Schalten Sie den Mäher ein und befolgen Sie die Grundeinstellungen, damit er betriebsbereit ist.

## A. Sprache, Uhrzeit und Datum einstellen

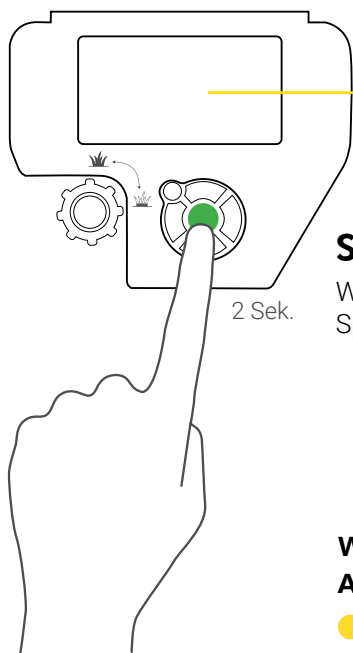

### Sprache

Wählen Sie Ihre Sprache aus

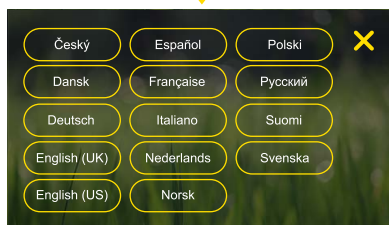

### Willkommen-Anzeige

→ Weiter

← Zurück



### Datum

Datum einstellen

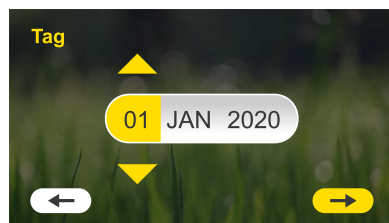

## Uhrzeit

Uhrzeit einstellen

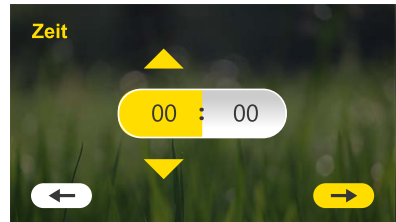

## Montage erfolgt durch...

Geben Sie an, wer die Montage durchführt.



## Größe der Hauptzone

Legen Sie die Größe Ihrer Hauptzone fest.

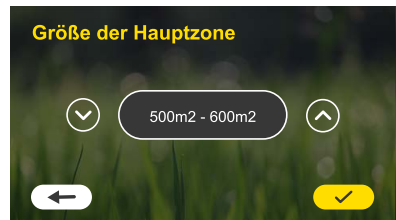

## Einrichtung beendet

Grundeinstellungen erledigt. In einigen Sekunden erscheint das nächste Fenster.

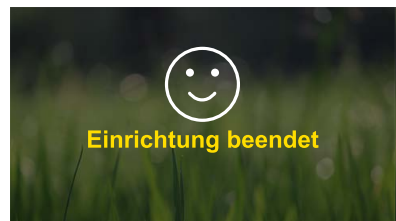

## Schnitthöhe festlegen

Sie können die Schnitthöhe festlegen, indem Sie den Knopf nach rechts/links drehen. Wenn Sie fertig sind, drücken Sie auf Weiter.

Für beste Schnittergebnisse wird bei hohem Gras empfohlen, hoch zu beginnen und die Mähhöhe in den nächsten Wochen schrittweise zu verringern.



## Mähzeitplan

Der Mäher berechnet den empfohlenen automatischen Mähzeitplan anhand Ihrer Rasenfläche. Um den automatischen Plan zu starten, müssen Sie ihn genehmigen. Sie haben die Möglichkeit, den Plan in diesem Fenster zu ändern oder zwecks Anpassungen zu einem späteren Zeitpunkt dorthin zurückzukehren. Sie finden die Einstellungen für den automatischen Mähzeitplan im Fenster Einstellungen des Hauptfensters.

Weitere Informationen über die Einstellungsoptionen des automatischen Mähzeitplans finden Sie im Abschnitt „Automatischer Betrieb“ in diesem Handbuch.



## Draht testen

Es ist an der Zeit, zu testen und die Position des Begrenzungsdrahts anzupassen.

- 1) Entnehmen Sie den Mäher aus der Ladestation und platzieren Sie ihn zum Draht hin hinter der Ladestation.
- 2) Drücken Sie die Taste Zurück zur Ladestation (Home).

Der Mäher fährt vorwärts und folgt jetzt dem Begrenzungsdraht. Achten Sie während seiner Fahrt auf die folgenden möglichen Situationen:

### A. Draht zu nah an Hindernissen

Sollte der Mäher bei seiner Fahrt am Draht entlang auf ein Hindernis stoßen, wird er darum herum fahren. Passen Sie in diesen Fällen den Draht weiter weg an, damit der Mäher das Hindernis übergeht, ohne den Draht zu verlassen und darum herum zu navigieren.

### B. Draht zu nah an der Rasenkante

Falls der Mäher bei seiner Fahrt am Draht entlang an der Rasenkante ausbricht, passen Sie den Draht weiter nach innen von der Kante weg an.

### C. Draht zu weit von Hindernissen und/oder der Rasenkante entfernt

Ihr Mäher besitzt die einmalige Fähigkeit, sehr nahe an Hindernissen und der Kante Ihres Rasens zu mähen. Falls Sie Bereiche sehen, an denen er nicht so nah mäht, wie Sie wünschen, dann passen Sie den Draht einfach weiter außen an. Achten Sie aber darauf, Situationen A und B zu vermeiden.

#### D. Unwegsames oder schwieriges Gelände

Falls Sie Bereiche sehen, an denen der Mäher scheinbar begrenzte Bodenhaftung oder sonstige Schwierigkeiten hat, präzise zu manövrieren, sollten Sie den Draht wahrscheinlich um diese Bereiche herum anpassen. Sehr lockere oder sandige Erde, steinigtes oder verwurzelttes Gelände und/oder äußerst unebene Oberflächen können die Chancen für Ihren Mäher erhöhen, stecken zu bleiben und nicht zuverlässig zur Ladestation zurückzukehren, um jedes Mal aufzuladen. Bereiche, die bei Trockenheit sehr anspruchsvoll sind, werden noch unwegsamer nach einem schweren Regen.

- 3) Um die von Ihnen am Draht vorgenommenen Änderungen zu testen, drücken Sie einfach die Stopp-Steuerung und tragen den Mäher an einen Standort am Draht etwa 3 m vor den Bereich, der angepasst wurde. Schicken Sie ihn zur Basis. Wiederholen Sie diesen Vorgang pro Standort so lange und für so viele Standorte wie erforderlich, bis Sie damit zufrieden sind, wie der Mäher die gesamte Begrenzung entlang navigiert.
- 4) Sobald der Mäher den gesamten Weg entlang der Begrenzung abgefahren ist, wird er an der Ladestation andocken.
- 5) Entnehmen Sie den Unterbrecher, sobald Sie mit dem nächsten Abschnitt fortfahren.
- 6) Sichern Sie den Drahtabschnitt.
- 7) Montieren Sie den Unterbrecher erneut.
- 8) GUT GEMACHT!!

## Sichern Sie den Draht

Jetzt sollten einige Rasennägel um den Draht befestigt werden.  
Verwenden Sie die übrigen Rasennägel entlang des Begrenzungsdrahts zwischen 0,5 und 1 Meter (1,5 bis 3,3 Fuß).

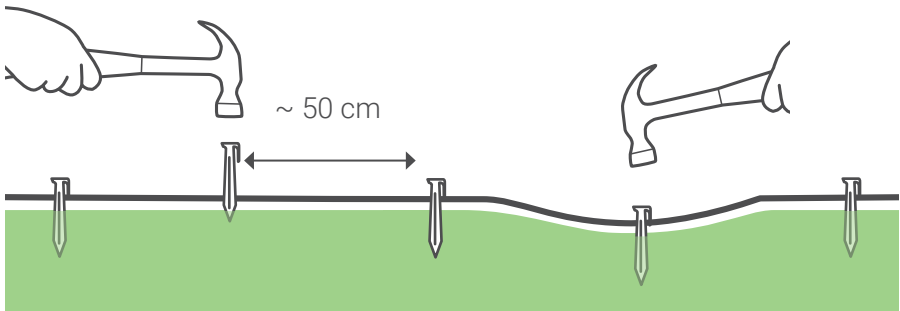

# **Gut gemacht!**

Jetzt können Sie sich  
entspannen und Ihren  
Mäher arbeiten lassen.



- ① Machen Sie sich mit Ihrem Mäher vertraut**
- ② Menüstruktur**
- ③ Automatikbetrieb**
- ④ Manuelle Bedienung**
- ⑤ Funktionen - Kurzanleitung**
- ⑥ Regelmäßige Wartung**
- ⑦ Fehlerbehebung**
- ⑧ Häufig gestellte Fragen**



# 1

## Machen Sie sich mit Ihrem Mäher vertraut

Um sich mit Ihrem Mäher vertraut zu machen, sollten Sie seine verschiedenen Teile und Meldungen kennen lernen. Für einen reibungslosen Betrieb sollten Sie Bescheid wissen, wie der Mäher arbeitet und interagiert.

### Äußere Teile

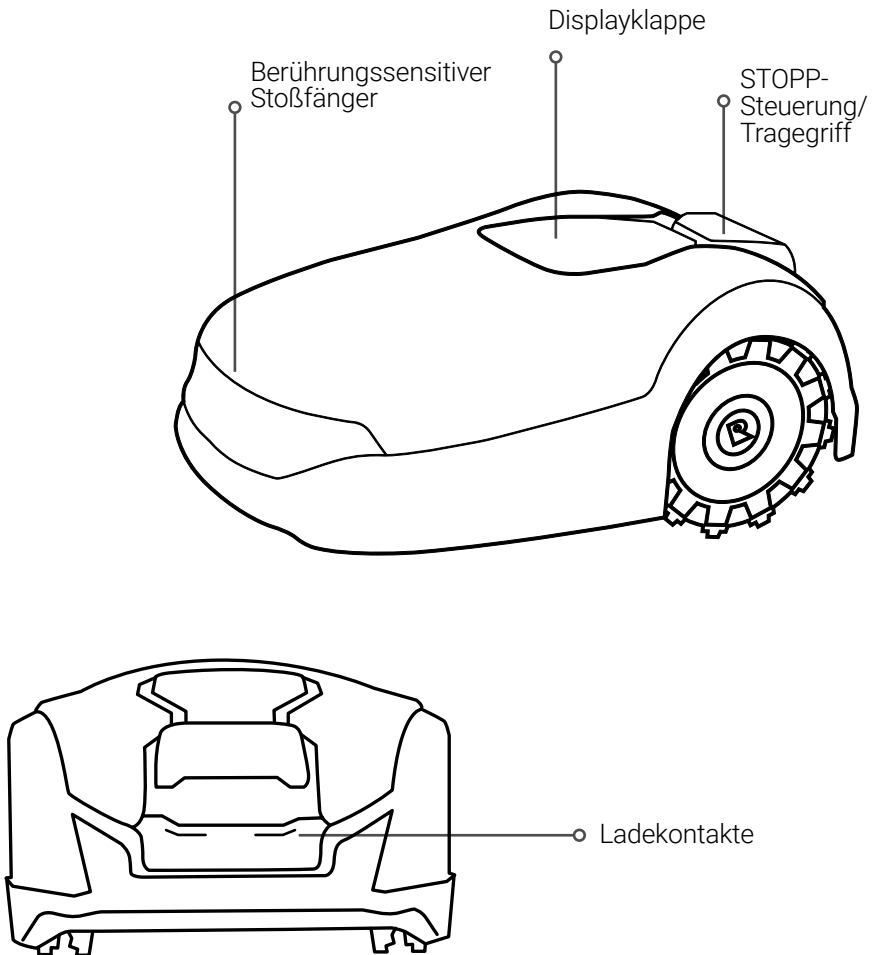

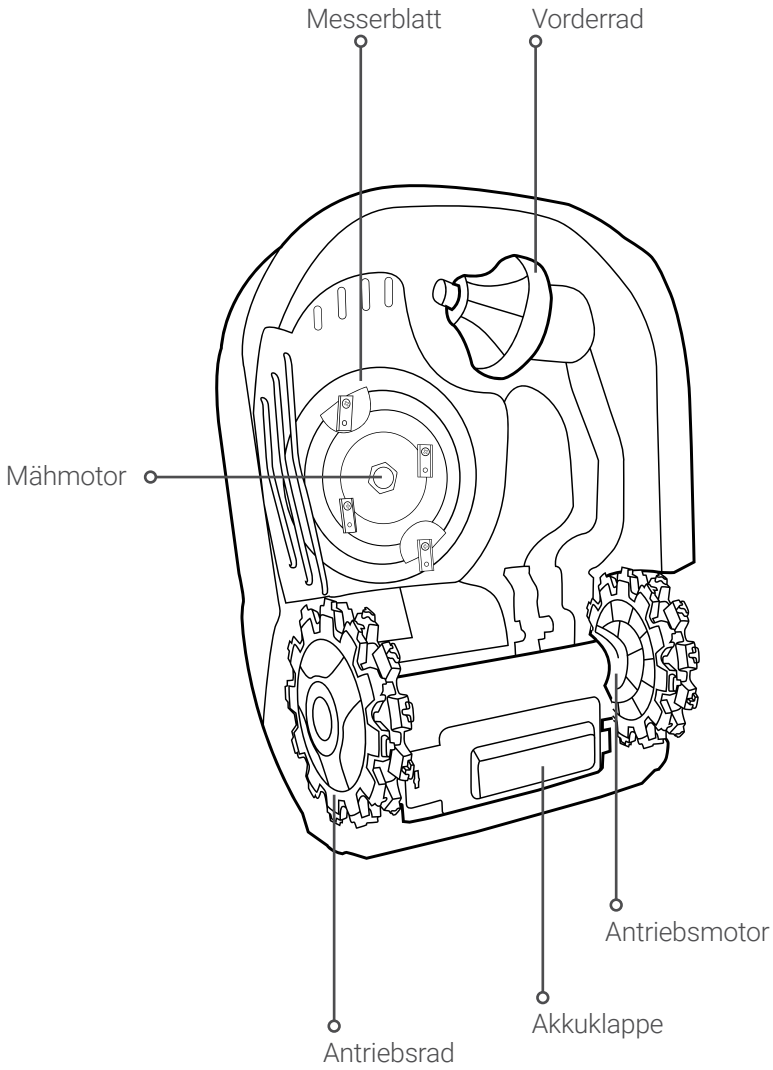

# Teile unter der Haube

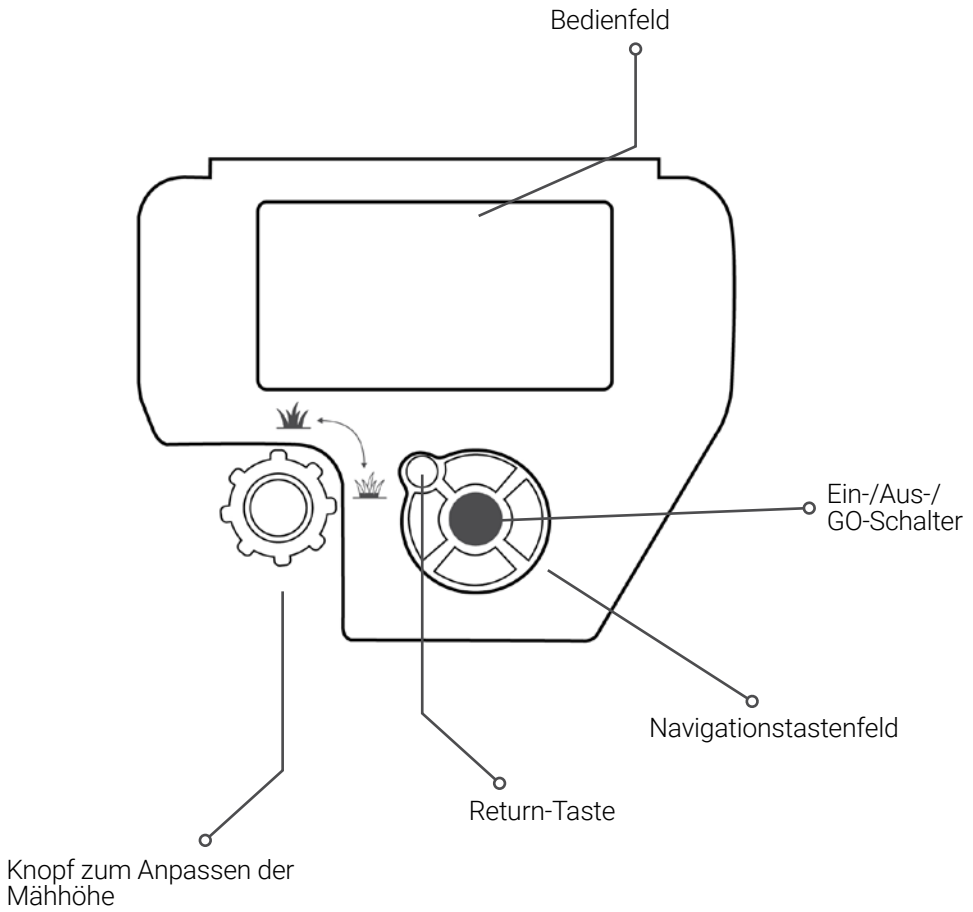

# LCD-Anzeige

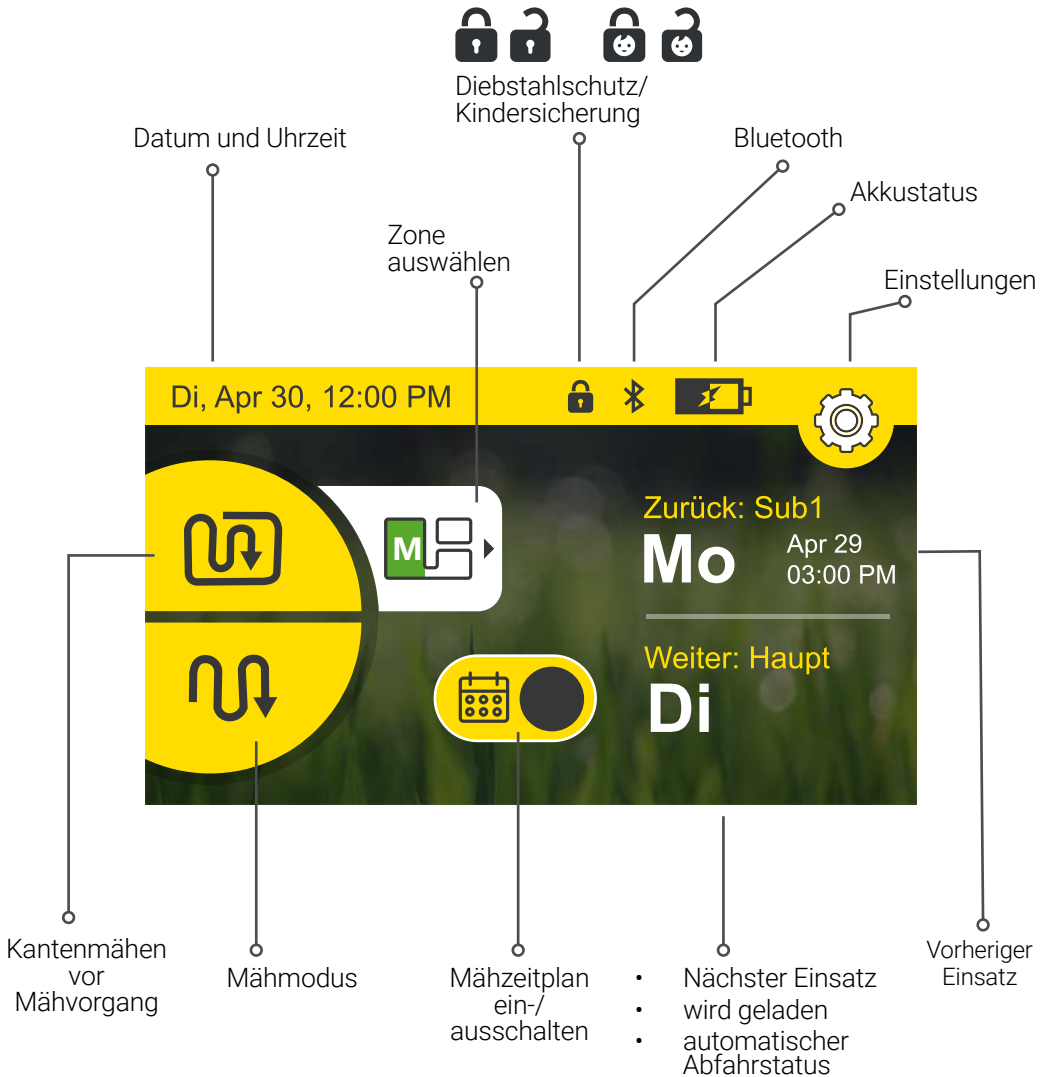

# LED-Anzeige der Ladestation

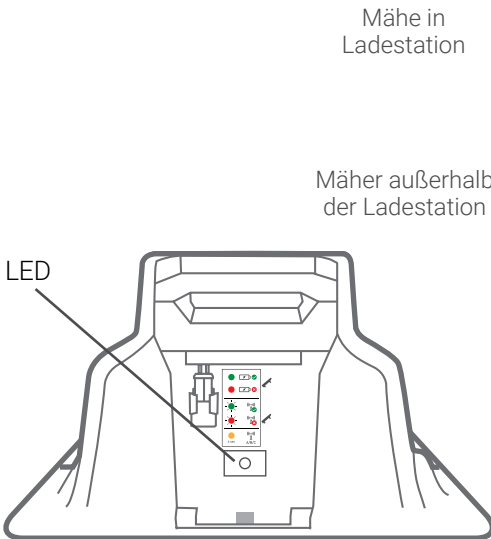

Konstant grün



Konstant Rot



Grünes Blinken

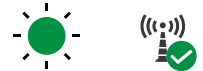

Rotes Blinken

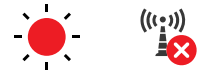

Orange 4 Sek.

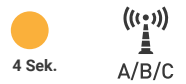

## Anzeige

## Bedeutung

 Konstant grün

Das Begrenzungsdrahtsignal ist OK; der Mäher befindet sich in der Ladestation

 Grünes Blinken

Das Begrenzungsdrahtsignal ist OK; der Mäher befindet sich außerhalb der Ladestation

 Konstant Rot

Kein Ladevorgang

 Rotes Blinken

Schlechte Verbindung des Begrenzungsdrahts oder der Draht ist zu lang

 Orange

Typensignal wurde geändert A/B/C

# 2 Menüstruktur



## Mäheroptionen

Konfigurieren von Benutzerpräferenzen

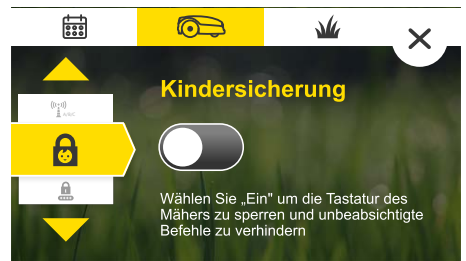
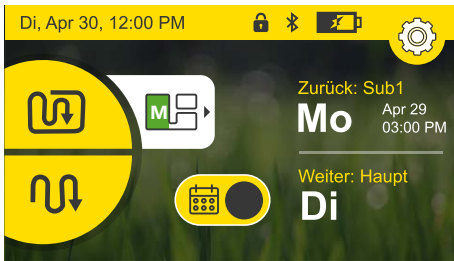

### Kindersicherung

Sperrt die Tastatur, um versehentlichen Einsatz zu verhindern



### Diebstahlschutz

PIN-Codeschutz



### Datum und Uhrzeit

Stellt Datum & Uhrzeit ein



### Format

Auswahl des Zeitformats (24/12)



### Sprache

Wechsel der Menüsprache des Mähers



### **Ton**

Schaltet den Ton ein/aus



A/B/C

### **Signalart**

Ändern Sie das Signal, um Interferenzen mit anderen Rasenmährobotern in der Umgebung zu verhindern



## **Rasenoptionen**

Eine vollständige Beschreibung aller Menüoptionen erhalten Sie bei unserem Online-Help Center. Verwenden Sie zusätzlich den Touchscreen, um mithilfe der Tasten des Navigationstastenfelds durch Menüs zu navigieren, und treffen Sie eine Auswahl durch Drücken der grünen Taste Go.



### **Inseln**

Ein-/Ausschalten



### **Größe**

Legen Ihre Rasenfläche fest



### **Nebenzone hinzufügen**

Fügen Sie bis zu 4 zusätzliche Nebenzonen dem Mähzeitplan hinzu



### **Nahe Draht folgen**

Verhindert das Entstehen von Fahrspuren auf einer gleichbleibenden Strecke, indem bei der Fahrt entlang des Begrenzungsdrahts dynamische Abstände eingehalten werden (nicht direkt über dem Draht gefahren wird)



### **Separate Zone**

Ermöglicht Ihnen, den Mäher in separaten Zonen einzusetzen



### **Kante**

Aktivieren oder deaktivieren Sie Kantenmähen im Automatikbetrieb



### **Intensives Mähen**

Steigert vorübergehend die Mähintensität für maximal 7 Tage



# 3 Automatik- betrieb

Erfahren Sie, wie der Automatikbetrieb konfiguriert und bei Bedarf manuell umgangen/überschrieben wird.

- Die Zonengrößen-Einstellung wird vom Mäher verwendet, um automatisch die erforderliche Mähedauer für Ihren Rasen zu bestimmen und um einen wöchentlichen Mähzeitplan für beste Ergebnisse vorzuschlagen.
- Dieser Mähzeitplan enthält die verfügbaren Arbeitstage sowie die empfohlenen Arbeitsfenster, die vor jeden Tag zur Verfügung stehen.



- Sie können die Arbeitstage und das Arbeitsfenster gemäß Ihren Anforderungen modifizieren.

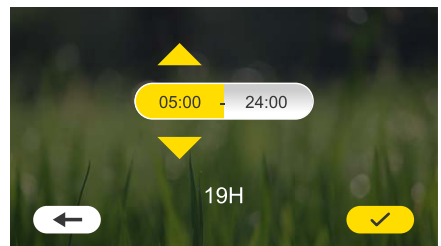

- Sie können das tägliche Arbeitsfenster in zwei separate Fenster unterteilen, wenn Sie möchten, dass der Mäher für einen Zeitraum dazwischen inaktiv bleibt.

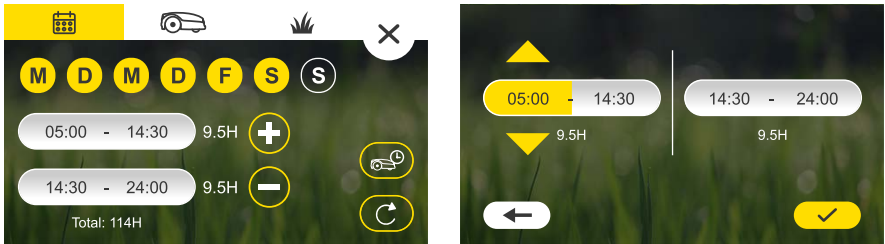

- Es ist wichtig, dass Sie die Arbeitszeit Ihres Mähers nicht allzu sehr einschränken. Wenn Sie den Mähzeitplan offen lassen hat Ihr Mäher die Möglichkeit, sich besser an die verändernden Bedingungen anzupassen und die erforderlichen Arbeitsstunden für die Woche zu erreichen.
- Der Mäher wird Sie benachrichtigen, wenn die Anzahl an Arbeitstagen und/oder die Größe des Arbeitsfensters für die erforderlichen wöchentlichen Mähzeiten nicht ausreichen.



Ihr Mäher wird den Mähvorgang beenden, sobald er die erforderlichen Stunden für die Woche basierend auf der Rasenfläche erreicht hat. ###Daher ist dieser Mähzeitplan nicht erforderlich dafür, den Mäher vor zu viel Arbeitszeiten abzuhalten.



## Mähzeit

- Obwohl Ihr Robomow einen intelligenten Zeitplan basierend auf der Fläche, die Sie für Ihren Rasen festgelegt haben, bestimmt, ist es für Sie vielleicht erforderlich, ihn manchmal anzupassen.
- Die für die Pflege Ihres Rasens erforderliche Mähdauer kann aufgrund verschiedener Faktoren variieren: Rasenart, Wetter/Jahreszeit, Sonneneinstrahlung, Bodendrainage, Düngung usw. Daher wird empfohlen, dass Sie die Qualität Ihres Rasens überwachen und ggf. Anpassungen vornehmen.
- Ihr Mäher bietet Ihnen die Möglichkeit, den automatischen Zeitplan nach oben oder unten anzupassen, entweder für Ihren gesamten Rasen oder für jede Nebenzone anders.

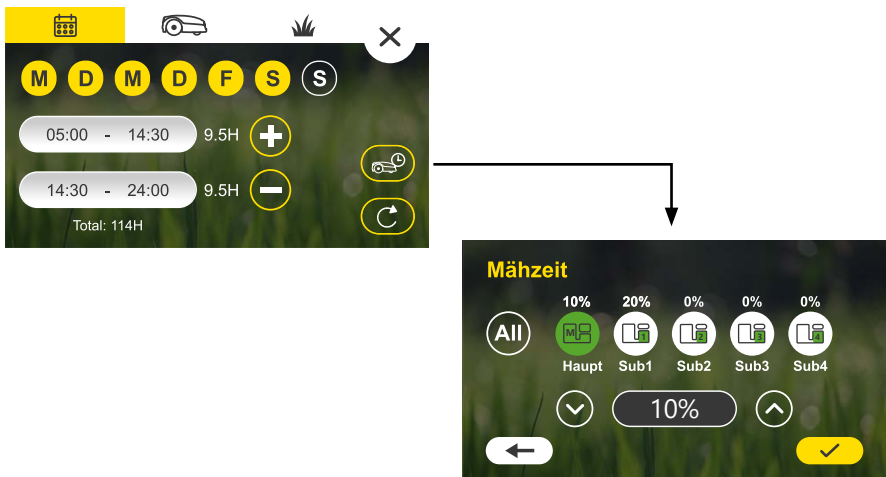

- Zu viele Mähvorgänge können Ihrem Rasen schaden und die Langlebigkeit Ihres Mähers verkürzen.
- Zu wenig Mähvorgänge kann zu Unregelmäßigkeiten oder dazu führen, dass der Mäher mit dem Rasenwachstum nicht klar kommt.



## Hinweis:

- Für beste Ergebnisse wird empfohlen, alle 2 Tage einen Mähvorgang festzulegen.
- Nachdem der erforderliche Mähvorgang für einen vorgegebenen Tag abgeschlossen ist, verbleibt der Mäher bis zum nächsten Arbeitstag in der Ladestation
- Standardmäßig wird der Mäher mit einem auf „Ein“ aktivierten Intensivmodus eingestellt. In diesem Modus wird der Mäher vorübergehend (7 Tage lang) in einem Mähmodus bei maximaler Kapazität arbeiten. Das hat den Sinn, Ihren Rasen im Handumdrehen auf eine gleiche Höhe zu bringen, bevor der Mäher in seinen automatischen Wartungszeitplan wechselt.
- Falls der Mäher irgendwann während der Saison weiter hinter seinem Plan zurück liegt (möglicherweise aufgrund der Tatsache, dass er für einen längeren Zeitraum ausgeschaltet wurde oder aufgrund eines sehr starken Rasenwachstums), können Sie den Modus Intensives Mähen wieder aktivieren, damit der Mäher den Planrückstand aufholen kann. Dabei wird der Mäher bei maximaler Kapazität 7 Tage lang betrieben. Danach wird er zu den vorherigen Zeitplaneinstellungen zurückkehren.



## Automatikbetrieb ein-/ausschalten

- Der Automatikbetrieb ist standardmäßig deaktiviert.
- Während des einmaligen Setup-Vorgangs wird der Mäher Sie beim Festlegen Ihrer Rasenfläche anleiten. Anschließend können sie sich den angebotenen automatischen Zeitplan ansehen, ihn ändern und aktivieren.
- Sie können ggf. ein automatisches Abfahren komplett abschalten, indem Sie den Zeitplan im Hauptfenster ein-/ausschalten.
- Wenn Sie möchten, können Sie den Automatikbetrieb auch für eine bestimmte Zone im Bereich der Raseneinstellungen in den beenden.

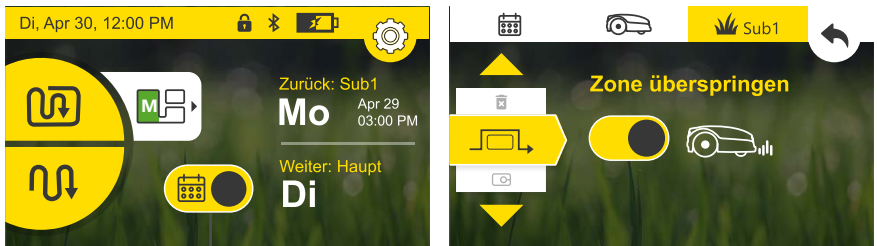

Mähzeitplan  
ein-/ausschalten

# 4 Manuelle Bedienung

Manuelle Bedienung wird verwendet, wenn Sie einen Mäheinsatz unabhängig vom Mähzeitplan starten möchten.

## Manuelle Bedienung mit oder ohne Kantenmähen

So wird eine manuelle Bedienung initiiert:



Wählen Sie zwischen zwei Betriebsmodus (Kante + Mähen oder Nur Mähen).



## Zone auswählen

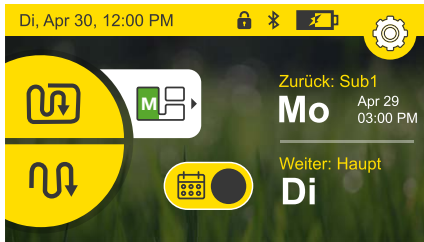

Wählen Sie die Zone aus, die der Mäher mähen soll, indem Sie das Symbol Zone auswählen antippen.

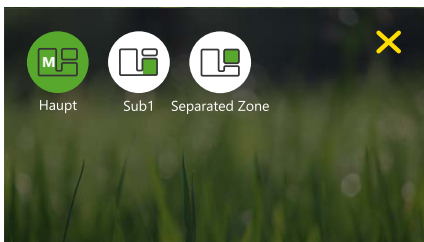

Wählen Sie die Zone aus und tippen Sie dann den Scan-Modus an.

**Hinweis: Kantenmodus ist für Nebenzonen nicht verfügbar**

# 5

## Funktionen - Kurzanleitung

### Anpassen der Schnitthöhe

- Heben Sie die Displayklappe oben am Mäher an.
- Legen Sie die Schnitthöhe fest, indem Sie den Knopf nach rechts/links drehen. Die Schnitthöhe wird im LCD angezeigt.
- Die Mähhöhe liegt zwischen 15 und 100 mm (0,8 und 4 Zoll)

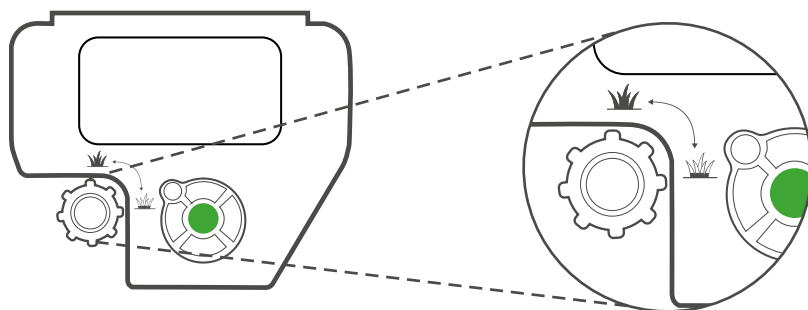

## Kindersicherung

Diese Funktion ist standardmäßig deaktiviert. So aktivieren Sie diese Funktion:

Tippen Sie das Symbol Einstellungen  an und dann das Symbol Mäher . Navigieren Sie zur „Kindersicherung“ und wechseln Sie auf Ein, um sie zu aktivieren.

Wird das Fenster der Tastenfelder etwa 10 Minuten lang nicht berührt, wird der Mäher gesperrt.



---

### Um gesperrte Tasten vorübergehend zu entsperren:

Drücken und halten Sie die Nach-oben-/Nach-unten-Tasten 3 Sekunden lang. Die Tasten werden nach 2 Minuten ohne Eingreifen des Benutzers erneut gesperrt.

---



# Diebstahlschutz/Sperre

Der Diebstahlschutz verhindert, dass niemand Ihren Mäher einsetzt oder fährt, der nicht den entsprechenden Code besitzt. Diese Funktion ist standardmäßig deaktiviert.

So aktivieren Sie den Diebstahlschutz beim ersten Mal:

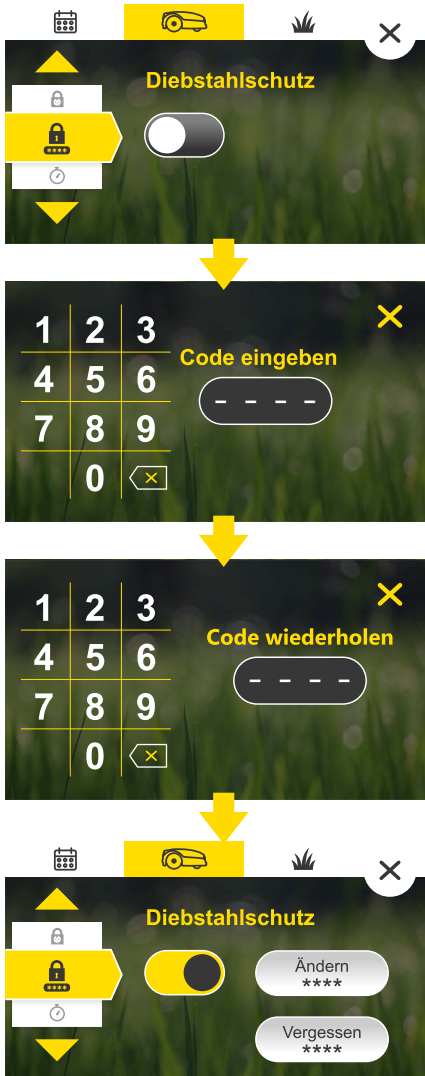

## Inseln

Falls Sie große Inseln (wie z. B. einen Teich oder große Blumenbeete) in dieser Zone haben, können Sie „Insel“ aktivieren, damit der Mäher seine Ladestation einfacher finden kann.



## Größe

Hier legen Sie Ihre Rasenfläche fest. Die Rasenfläche ist wichtig, da sie von Ihrem Mäher dazu verwendet wird, die erforderlichen Mähzeiten zu berechnen.

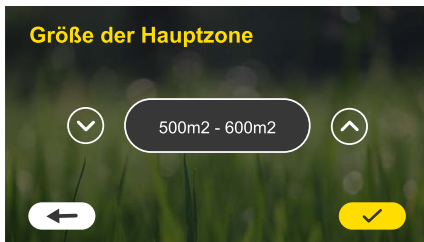

## Nebenzonen

In diesem Abschnitt können Sie Nebenzonen hinzufügen oder modifizieren. Folgen Sie einfachen den Bildschirmanweisungen, um die Zonengröße zu wählen, den Zoneneinstiegspunkt zu definieren und andere Parameter festzulegen, die für jede Zone einzigartig sind.



## Nahe Draht folgen

Mit dieser Funktion können Sie Fahrspuren entlang dem Draht verrinern, wenn der Mäher zur Ladestation zurückkehrt. Das funktioniert, indem der Mäher bei jeder Fahrt in verschiedene Entfernungen ab dem Draht fahren darf, anstatt immer direkt über dem Draht ausgerichtet zu werden.

Jeder Rasen ist anders, daher müssen Sie etwas herumexperimentieren, um die optimalen Mindest- und maximalen Werte zu finden.



## Separate Zone

Wenn Sie auf Ihrem Rasen eine separate Zone haben, müssen Sie die separate Zone auf „EIN“ einschalten. Auf diese Weise können Sie „separate Zone“ aus dem Home-Bildschirm des Mähers auswählen, um einen Mähvorgang nach dem manuellen Umstellen des Mähers in Ihrer separaten Zone zu initiieren. Denken Sie daran, Ihren Mäher am Ende eines Einsatzes in einer separaten wieder zurück in die Ladestation zu bringen, damit er geladen werden und den automatischen Zeitplan ohne Einsatzausfall wieder aufnehmen kann.



## Intensivmodus

Falls der Mäher irgendwann während der Saison weiter hinter seinem Plan zurück liegt (möglicherweise aufgrund der Tatsache, dass er für einen längeren Zeitraum ausgeschaltet wurde oder aufgrund eines sehr starken Rasenwachstums), können Sie den Modus Intensives Mähen wieder aktivieren, damit der Mäher den Planrückstand aufholen kann. Dabei wird der Mäher bei maximaler Kapazität 7 Tage lang betrieben. Danach wird er zu den vorherigen Zeitplaneinstellungen zurückkehren (ein automatischer Einsatz muss eingeschaltet sein, damit der Intensivmodus aktiviert werden kann).



## Signalart

Der Mäher unterstützt 3 Signalarten, die Sie wählen können für den Fall, dass Sie Interferenzen von anderen Rasenmärobotern in der Umgebung feststellen. Um die Signalart zu ändern, stellen Sie den Mäher in die Ladestation und wählen ein anderes als das derzeit verwendete Signal aus. Der Mäher benötigt etwa 5 Sekunden, um sich mit der Ladestation auf das neue Signal zu synchronisieren.



# 6 Regelmäßige Wartung

---



## WARNUNG

**Gefahr durch schwere Verletzung und Beschädigung!**

Entfernen Sie immer den Unterbrecher und schalten Sie stets den Mäher aus, bevor Sie ihn anheben. Die Messer sind sehr scharf. Sie können tiefe Schnitte und Fleischwunden verursachen. Tragen Sie immer dicke Schutzhandschuhe, wenn Sie an den Messern oder in ihrer Nähe arbeiten. Verwenden Sie NIEMALS eine beschädigte oder gebrochene Klinge.

## Alle paar Wochen

- Untersuchen Sie den Mäher an der Unterseite. Reinigen Sie ihn ggf. alle paar Wochen. Entfernen Sie festgeklebtes Gras vorsichtig (mit einem kleinen Stock oder ähnlich) von der Mähwerksabdeckung.
- Prüfen Sie den Begrenzungsdraht und setzen Sie weitere Rasennägel ein, sollte der Draht nicht fest im Boden verlegt sein. Justieren Sie den Draht bei Jahreszeitenwechseln entsprechend.
- Untersuchen Sie die Ladestation, befreien Sie sie von Schlamm und Verschmutzung, damit der Mäher korrekt andocken kann.



## WICHTIG!

**Spritzen Sie den Mäher NIEMALS mit Hochdruckwasser ab.**

**Flüssigkeiten können einzelne Komponenten des Mähers beschädigen. Verwenden Sie ein feuchtes Tuch zum Reinigen der Oberfläche, nachdem Sie angesammeltes Gras entfernt haben.**

# Aufbewahrung im Winter

## Der Mäher

- Schalten Sie den Mähzeitplan aus und laden Sie den Mäher für 24 Stunden in der Ladestation vollständig auf
- Entfernen Sie den Unterbrecher und schalten Sie den Mäher aus
- Reinigen Sie den Mäher und bewahren Sie ihn an einem trockenen Ort bei einer Temperatur von über 0°C auf.

## Ladestation

- Die Ladestation muss im Winter nicht eingelagert werden. Sie kann im Winter auf dem Rasen verbleiben.
- Es wird empfohlen, das Netzteil im Winter vom Strom zu trennen.

## Winterwartung

- Für eine bessere Wartung und Pflege des Mähers wird empfohlen, ihn vor dem Überwintern zu einem zertifizierten Händler zu bringen.
- Die Winterwartung umfasst die Reinigung der Mäherteile und des Mähwerks, das Überprüfen auf abgenutzte Teile und deren Austausch (wie etwa Messer, Räder und andere bewegliche Teile), das Testen der Mäherfunktionen und Sicherheitskomponenten, das Überprüfen des Akkus und das Laden der neuesten Version der Software, wenn möglich mit den neuesten Eigenschaften und Funktionen.

# 7

## Fehlerbehebung

Angezeigte Meldung	Mögliche Ursache / Ereignis	Korrekturmaßnahme
<b>Ausserh. Fläche</b>	Der Begrenzungsdraht liegt zu nahe an der Kante.	Verschieben Sie den Draht in Richtung der Innenseite des Rasens.
	Das Rasengefälle ist zu steil und führt dazu, dass der Mäher nach außen wegrutscht.	Achten Sie darauf, dass keine Bereiche mit zu großen Steigungen in der zu mähenden Fläche enthalten sind.
	Die Rasenkante ist zu uneben.	Füllen Sie Löcher und Spalten entlang der Kante mit Erde auf.
<b>Mäher steckt fest</b>	Der Mäher steckt fest. Er kann nicht weiterfahren.	Überprüfen Sie den Boden auf Löcher oder Vertiefungen. Füllen Sie diese mit Erde auf.
		Prüfen Sie, ob der Begrenzungsdraht zu nahe an der Kante liegt. Verschieben Sie den Draht in Richtung der Innenseite des Rasens.
<b>Schnitthöhe prüfen</b>	Das Mähsystem ist aufgrund einer zu hohen Rasenhöhe oder eines Hindernisses überlastet, das im Messer feststeckt.	Schalten Sie den Mäher aus, entnehmen Sie den Unterbrecher und überprüfen Sie die Messer. Entfernen Sie Fremdkörper innerhalb des Mähdecks. Erhöhen Sie die Mähhöhe.
<b>Stromverbindung überprüfen</b>	Es gibt einen temporären Stromausfall.	Prüfen Sie, ob das Netzteil richtig eingesteckt wurde.
	Das Netzteil ist nicht richtig eingesteckt worden.	Prüfen Sie, ob das Netzteil korrekt mit dem Verlängerungskabel verbunden und das Kabel an die Ladestation angeschlossen ist.
	Es wurde keine Ladequelle erkannt.	Reinigen Sie die Ladekontakte der Ladestation und prüfen Sie die Verbindung zwischen Ladestation und Netzteil.
<b>Kein Drahtsignal / Warte auf ein Signal</b>	Das Netzteil ist nicht angeschlossen oder es gibt einen temporären Stromausfall.	Stellen Sie sicher, dass die Ladestation an die Stromversorgung angeschlossen ist.
	Der Signalgenerator muss möglicherweise neu gestartet werden.	Trennen Sie das Netzteil von der Stromversorgung und stecken Sie es nach 10 Sekunden wieder ein.
	Der Begrenzungsdraht ist nicht mit der Ladestation verbunden.	Überprüfen Sie die Verbindung zwischen dem Begrenzungsdraht und der Ladestation.
	Der Begrenzungsdraht ist abgeschnitten.	Prüfen Sie, ob es einen Bruch im Begrenzungsdraht gibt.

# 8

## Häufig gestellte Fragen



### **Mäher dockt nicht korrekt an und verpasst manchmal die Kontakte der Ladestation**

Die Zufahrt zur Ladestation ist uneben. Füllen Sie den Boden etwas auf, um den Rasen um die Ladestation ebener zu machen und eine reibungslose Zufahrt zu ermöglichen. Stellen Sie sicher, dass der Begrenzungsdraht vor und hinter der Ladestation gerade ist.



### **Schlechte Mähqualität**

Das Messer ist womöglich stumpf. Schalten Sie den Mäher aus, entnehmen Sie den Unterbrecher und tauschen Sie ihn ggf. aus. Tragen Sie feste Arbeitshandschuhe, wenn Sie das Messer untersuchen.



### **Ungleichmäßiges Mähen**

Sorgen Sie dafür, dass das Arbeitsfenster groß genug ist und erhöhen Sie die Mähdauer über die Einstellung **Mähzeiten**, um die Rasenbeschaffenheit oder schnelle Wachstumsperioden auszugleichen.



### **Der Mäher verlässt die Ladestation für einen langen Zeitraum nicht**

Tippen Sie das Mäher-Symbol mit der Informationsblase an, während sich der Mäher in der Ladestation befindet. Der Ursachencode für Einsatzstörungen wird angezeigt. Weitere Informationen über den Ursachencode für Einsatzstörungen erhalten Sie bei unserem Online-Help-Center.







MTD Products Aktiengesellschaft Industriestraße 23 | 66129 Saarbrücken | Deutschland