



Online-Benutzerhandbuch

DCP-J1050DW

DCP-J1140DW

MFC-J1010DW

Inhaltsverzeichnis

Vor der Verwendung des Geräts	1
Definitionen der Hinweise	2
Warenzeichen	3
Anmerkungen zur Open-Source-Lizenzierung	4
Copyright und Lizenz	5
Wichtige Hinweise	6
Einführung zu Ihrem Gerät	7
Vor der Verwendung des Gerätes	8
Funktionstastenfeld-Übersicht	9
Übersicht über das Display	14
Touchscreen-Display-Übersicht	16
Einstellungsbildschirm-Übersicht	19
Navigation auf dem Touchscreen	21
Einstellen des Bereitschaftsbildschirms	22
Einstellen der Standard-Funktionsbildschirme	23
Eingeben von Text auf dem Brother-Gerät	24
Zugreifen auf Brother Utilities (Windows)	27
Deinstallieren der Brother-Software und -Treiber (Windows)	29
Position des USB-Ports an Ihrem Brother-Gerät	30
Papiermanagement	31
Einlegen von Papier	32
Einlegen von Papier in die Papierkassette	33
Nicht bedruckbarer Bereich	41
Papiereinstellungen	42
Zulässige Druckmedien	46
Dokumente einlegen	52
Einlegen von Dokumenten in den automatischen Vorlageneinzug (ADF)	53
Einlegen von Dokumenten auf das Vorlagenglas	55
Nicht scanbarer Bereich	56
Drucken	57
Drucken über den Computer (Windows)	58
Drucken eines Fotos (Windows)	59
Drucken eines Dokumentes (Windows)	60
Abbrechen eines Druckauftrags (Windows)	61
Drucken von mehr als einer Seite auf ein einzelnes Blatt Papier (N auf 1) (Windows)	62
Drucken als Poster (Windows)	63
Automatisches Drucken auf beiden Seiten des Papiers (Automatischer beidseitiger Druck) (Windows)	64
Automatisches Drucken als Broschüre (Windows)	67
Drucken eines Farbdokumentes in Graustufen (Windows)	69
Vermeiden von verschmierten Ausdrucken und Papierstaus (Windows)	70
Verwenden von voreingestellten Druckprofilen (Windows)	71
Ändern von Standarddruck-Einstellungen (Windows)	74
Druckeinstellungen (Windows)	75
Drucken über den Computer (Mac)	79

Drucken mit Brother iPrint&Scan (Windows/Mac).....	80
Drucken von Fotos oder Dokumenten mit Brother iPrint&Scan (Windows/Mac)	81
Automatisches Drucken auf beiden Seiten des Papiers (Automatischer beidseitiger Druck) mit Brother iPrint&Scan (Windows/Mac).....	83
Drucken von mehr als einer Seite auf ein einzelnes Blatt mit Brother iPrint&Scan (N auf 1) (Windows/Mac).....	85
Drucken eines Farbdokuments in Graustufen mit Brother iPrint&Scan (Windows/Mac).....	86
Drucken eines E-Mail-Anhangs.....	87
Scannen	89
Scannen über die Scannen-Taste des Geräts	90
Scannen von Fotos und Grafiken.....	91
Speichern von gescannten Daten als PDF-Datei in einem Ordner	94
Scannen in eine bearbeitbare Textdatei mit OCR	97
Speichern gescannter Daten als E-Mail-Anhang	100
Webdienste zum Scannen im Netzwerk (Windows 7, Windows 8.1 und Windows 10).....	103
Ändern von Scaneinstellungen bei der Verwendung von Brother iPrint&Scan	107
Scannen mit Brother iPrint&Scan (Windows/Mac).....	108
Scannen über den Computer (Windows).....	109
Scannen mit Nuance™ PaperPort™ 14SE oder anderen Windows-Anwendungen	110
Scannen mit Windows-Fax und -Scan	115
Scannen über den Computer (Mac).....	119
Kopieren.....	120
Kopieren eines Dokuments	121
Vergrößern oder verkleinern von kopierten Bildern.....	123
Sortieren von Kopien.....	125
Erstellen von Seitenlayoutkopien (N auf 1 oder Poster)	126
Kopieren beider Seiten des Papiers (beidseitiges Kopieren).....	130
Kopieren eines Ausweises	133
Kopiereinstellungen.....	135
Fax	139
Senden eines Fax	140
Fax senden vom Brother-Gerät.....	141
Manuelles Senden eines Fax	143
Senden eines Fax am Ende des Gesprächs.....	144
Senden des gleichen Fax an mehr als einen Empfänger (Rundsenden).....	145
Senden eines Fax in Echtzeit.....	148
Ändern der Faxeinstellung für automatische Wahlwiederholung	149
Abbrechen eines Faxversands.....	150
Prüfen und Abbrechen eines anstehenden Fax	151
Faxoptionen.....	152
Empfangen einer Faxnachricht	153
Empfangsmoduseinstellungen	154
Einstellen der Faxerkennung.....	159
Verkleinern des Seitenformats eines zu großen eingehenden Fax.....	160
Einrichten des Faxempfangsstempel	161
Empfangen eines Fax am Ende einer Telefonunterhaltung	162
Speicherempfangsoptionen.....	163

Sprachbetrieb und Faxnummern.....	166
Sprachsteuerungen	167
Speichern von Faxnummern	169
Einrichten von Rundsendegruppen	174
Telefondienste und externe Geräte	178
Anrufer-Kennung	179
Einstellen der Telefonleitungsart	181
Voice Over Internet Protocol (VoIP/Leitungsstörungen).....	183
Externer Anrufbeantworter (AB).....	184
Externes Telefon und Nebenanschluss	189
Faxberichte	194
Festlegen des Stils für den Sendebericht.....	195
Festlegen des Intervalls für das Faxjournal.....	196
PC-FAX	197
PC-FAX für Windows	198
PC-FAX für Mac	219
Netzwerk	220
Unterstützte grundlegende Netzwerkfunktionen	221
Konfigurieren von Netzwerkeinstellungen.....	222
Konfigurieren von Netzwerkeinstellungen über das Bedienfeld	223
Einstellungen für das Wireless-Netzwerk.....	224
Verwenden des Wireless-Netzwerks.....	225
Verwenden von Wi-Fi Direct®	243
Aktivieren/Deaktivieren von WLAN	248
Drucken des WLAN-Berichts.....	249
Netzwerkfunktionen.....	253
Netzwerk-Konfigurationsbericht drucken.....	254
Zurücksetzen der Netzwerkeinstellungen auf die werkseitigen Einstellungen	255
Brother-Management-Tools.....	256
Sicherheit.....	257
Vor der Verwendung der Netzwerk-Sicherheitsfunktionen.....	258
Konfigurieren von Zertifikaten für die Gerätesicherheit.....	259
Unterstützte Funktionen von Sicherheitszertifikaten	260
Schritt-für-Schritt-Anleitung zum Erstellen und Installieren eines Zertifikats	261
Erstellen eines selbstsignierten Zertifikats	262
Erstellen von CSR und Installieren eines Zertifikats einer Zertifizierungsstelle (CA)	263
Im- und Exportieren des Zertifikats und des privaten Schlüssels.....	267
Verwalten mehrerer Zertifikate	270
Verwenden von SSL/TLS	271
Einführung in SSL/TLS	272
Sicheres Verwalten des Netzwerkgerätes mit SSL/TLS.....	275
Sicheres Drucken von Dokumenten mit SSL/TLS.....	280
Verwenden der IEEE 802.1x-Authentifizierung für ein verkabeltes oder Wireless-Netzwerk	282
Was ist die IEEE 802.1x-Authentifizierung?	283
Konfigurieren der IEEE 802.1x-Authentifizierung für ein verkabeltes Netzwerk oder Wireless-Netzwerk mit Web Based Management (Webbrowser).....	284
IEEE 802.1x-Authentifizierungsmethoden.....	286

Sperren der Geräteeinstellungen am Funktionstastenfeld.....	287
Info über die Verwendung der Tastensperre	288
Mobile/Web Connect.....	292
Brother Web Connect.....	293
Brother Web Connect – Überblick	294
Mit Brother Web Connect verwendete Onlinedienste.....	297
Einrichten von Brother Web Connect	299
Scannen und Hochladen von Dokumenten mit Brother Web Connect	307
Herunterladen und Drucken von Dokumenten über Brother Web Connect	309
AirPrint	313
AirPrint – Überblick.....	314
Vor der Verwendung von AirPrint (macOS).....	315
Drucken mit AirPrint	316
Scannen mit AirPrint (macOS)	319
Senden eines Faxes mit AirPrint (macOS).....	320
Mopria® Print Service.....	321
Brother Mobile Connect	322
Brother iPrint&Scan für Windows und Mac	323
Übersicht über Brother iPrint&Scan für Windows und Mac.....	324
Problemlösung	325
Fehler- und Wartungsmeldungen.....	326
Gespeicherte Faxe oder Journal sichern	339
Fehlermeldungen bei der Verwendung der Funktion Brother Web Connect	343
Dokumentenstau	346
Gestautes Dokument im Deckel des automatischen Vorlageneinzugs (ADF)	347
Dokumentenstau im Inneren des Vorlageneinzugs	348
Gestaute Papierreste aus dem Vorlageneinzug entfernen.....	349
Drucker- oder Papierstau	350
Papierstau innen und vorne (Stau innen/vorn).....	351
Papierstau vorne (Stau vorn)	356
Papierstau hinten (Stau hinten)	359
Wenn Sie Probleme mit dem Gerät haben	361
Probleme bei der Papierhandhabung und beim Drucken	362
Telefon- und Faxprobleme.....	369
Weitere Probleme	376
Netzwerkprobleme	378
AirPrint-Probleme	387
Prüfen der Geräteinformationen.....	388
Zurücksetzen des Geräts	389
Zurücksetzen-Funktionsüberblick.....	390
Regelmäßige Wartung	391
Ersetzen der Tintenpatronen.....	392
Reinigen des Brother-Geräts	395
Reinigen des Scanners	396
Reinigen des Druckkopfes am Brother-Gerät	398
Reinigen des Druckkopfes mit Web Based Management	400
Reinigen des Druckkopfes über den Computer (Windows)	401





Reinigen des Gerätedisplays	403
Gerätegehäuse reinigen	404
Reinigen der Druckwalze des Geräts	406
Reinigen der Papierzufuhrrollen	407
Reinigen des Basispolsters	408
Reinigen der Papiereinzugsrollen	409
Überprüfen des Brother-Geräts	410
Prüfen der Druckqualität	411
Überprüfen der Druckausrichtung des Brother-Geräts	414
Tintenvorrat überprüfen (Seitenzähler)	416
Überwachen des Gerätestatus über den Computer (Windows)	418
Überwachen des Gerätestatus mit Brother iPrint&Scan (Windows/Mac)	423
Korrigieren des Papiereinzugs zur Behebung vertikaler Linien	425
Ändern der Druckoptionen zum Verbessern der Druckergebnisse	427
Verpacken und Versenden des Geräts	429
Geräteeinstellungen	432
Ändern der Geräteeinstellungen am Funktionstastenfeld	433
Bei einem Stromausfall (Datenerhalt)	434
Allgemeine Einstellungen	435
Speichern der bevorzugten Einstellungen als Favoriten	450
Druckberichte	453
Einstellungs- und Funktionstabellen	456
Ändern der Geräteeinstellungen mit Web Based Management	476
Was ist Web Based Management?	477
Zugriff auf Web Based Management	478
Einrichten oder Ändern eines Anmeldekennworts für Web Based Management	481
Einrichten des Geräte-Adressbuchs mit Web Based Management	482
Anhang	483
Technische Daten	484
Zubehörcode	491
Informationen zu Recyclingpapier	492
Brother Help und Kundensupport	493

Vor der Verwendung des Geräts

- [Definitionen der Hinweise](#)
- [Warenzeichen](#)
- [Anmerkungen zur Open-Source-Lizenzierung](#)
- [Copyright und Lizenz](#)
- [Wichtige Hinweise](#)

Definitionen der Hinweise

In diesem Benutzerhandbuch werden folgende Symbole und Konventionen verwendet:

 WARNUNG	WARNUNG weist auf eine potentiell gefährliche Situation hin, die bei Nichtvermeidung zu tödlichen oder schweren Verletzungen führen kann.
 VORSICHT	VORSICHT weist auf eine potenziell gefährliche Situation hin, die bei Nichtvermeidung zu leichten oder mittelschweren Verletzungen führen kann.
WICHTIG	WICHTIG weist auf eine potenziell gefährliche Situation hin, die bei Nichtvermeidung zu Sachschäden oder zu Funktionsausfall des Gerätes führen kann.
HINWEIS	HINWEIS zur Betriebsumgebung, zu Installationsbedingungen oder besonderen Einsatzbedingungen.
	Tipp-Symbole verweisen auf hilfreiche Hinweise und ergänzende Informationen.
	Die Warnzeichen für gefährliche elektrische Spannung warnen vor Stromschlaggefahr.
Fett	Fettdruck kennzeichnet Schaltflächen auf dem Funktionstastenfeld des Gerätes oder Optionen und Schaltflächen auf dem Computer-Bildschirm.
<i>Kursiv</i>	Kursive Schrift hebt wichtige Punkte hervor oder verweist auf verwandte Themen.
Courier New	Text in der Schriftart Courier New kennzeichnet Meldungen, die im Gerätedisplay angezeigt werden.



Zugehörige Informationen

- [Vor der Verwendung des Geräts](#)

Warenzeichen

Apple, App Store, AirPrint, Mac, iPad, iPhone, iPod touch, macOS, iPadOS und Safari sind Warenzeichen von Apple Inc., eingetragen in den USA und anderen Ländern.

Nuance und PaperPort sind Warenzeichen oder eingetragene Warenzeichen von Nuance Communications, Inc. bzw. angeschlossenen Gesellschaften in den USA und/oder anderen Ländern.

Wi-Fi®, Wi-Fi Alliance® und Wi-Fi Direct® sind eingetragene Warenzeichen der Wi-Fi Alliance®.

WPA™, WPA2™ und das Wi-Fi Protected Setup™ sind Warenzeichen von Wi-Fi Alliance®.

Android, Google Drive, Google Play und Google Chrome sind Warenzeichen von Google LLC.

EVERNOTE ist ein Warenzeichen der Evernote Corporation und wird unter Lizenz verwendet.

Die Bluetooth®-Wortmarke ist ein eingetragenes Warenzeichen und Eigentum der Bluetooth SIG, Inc. und jede Verwendung dieser Marken durch Brother Industries, Ltd. erfolgt unter Lizenz. Weitere Warenzeichen und Produktnamen sind Eigentum ihrer jeweiligen Inhaber.

Mopria® und das Mopria®-Logo sind eingetragene und/oder nicht eingetragene Warenzeichen und Dienstleistungsmarken der Mopria Alliance, Inc. in den Vereinigten Staaten und anderen Ländern. Die nicht autorisierte Verwendung ist strengstens untersagt.

Jedes Unternehmen, dessen Softwaretitel in diesem Handbuch genannt sind, verfügt für seine proprietären Programme über gesonderte Softwarelizenzvereinbarungen.

Alle Warenzeichen und Produktnamen von Unternehmen, die auf Produkten, Dokumenten und anderen Materialien von Brother erscheinen, sind Warenzeichen oder eingetragene Warenzeichen der jeweiligen Unternehmen.



Zugehörige Informationen

- [Vor der Verwendung des Geräts](#)

Anmerkungen zur Open-Source-Lizenzierung

Dieses Produkt enthält Open-Source-Software.

Um die Anmerkungen zur Open Source-Lizenzvergabe und die Copyright-Informationen anzuzeigen, wechseln Sie zur Seite **Handbücher** für Ihr Modell unter support.brother.com.



Zugehörige Informationen

- [Vor der Verwendung des Geräts](#)
-

Copyright und Lizenz

©2021 Brother Industries, Ltd. Alle Rechte vorbehalten.

Dieses Produkt enthält von den folgenden Herstellern entwickelte Software:

Dieses Produkt enthält die von ZUKEN ELMIC, Inc. entwickelte Software „KASAGO TCP/IP“.



Zugehörige Informationen

- [Vor der Verwendung des Geräts](#)
-

Wichtige Hinweise

- Auf support.brother.com finden Sie Brother Treiber- und Software-Updates.
- Um die Leistung Ihres Gerätes auf dem neuesten Stand zu halten, suchen Sie auf support.brother.com nach den neuesten Firmware-Updates. Andernfalls stehen einige Funktionen Ihres Gerätes eventuell nicht zur Verfügung.
- Verwenden Sie dieses Produkt nur in dem Land, in dem Sie es gekauft haben, da es in anderen Ländern eventuell gegen die Telekommunikationsbestimmungen und Anschlussvorschriften verstößt.
- Wenn Sie Ihr Gerät ersetzen oder es entsorgen, empfiehlt Brother, es auf die Werkseinstellungen zurückzusetzen, um alle persönlichen Daten zu entfernen.
- Windows 10 bezieht sich in diesem Dokument auf Windows 10 Home, Windows 10 Pro, Windows 10 Education und Windows 10 Enterprise.
- Windows Server 2008 steht in diesem Dokument für Windows Server 2008 und Windows Server 2008 R2.
- In dieser Bedienungsanleitung werden die Displaymeldungen des DCP-J1140DW/MFC-J1010DW verwendet, wenn nicht anders angegeben.
- In dieser Bedienungsanleitung werden die Abbildungen des MFC-J1010DW verwendet, wenn nicht anders angegeben.
- Die Bildschirme oder Bilder in diesem Benutzerhandbuch dienen nur Illustrationszwecken und können sich von den tatsächlichen Produkten unterscheiden.
- Sofern nicht anders angegeben, beziehen sich die Bildschirme in diesem Handbuch auf Windows 10. Die an Ihrem Computer gezeigten Bildschirme können je nach verwendetem Betriebssystem variieren.
- Wenn die Display-Meldungen, Namen der Schaltflächen auf dem Funktionstastenfeld und andere Anzeigen je nach Land abweichen, werden die Anzeigen für die einzelnen Länder angezeigt.
- Die Inhalte in dieser Anleitung und die Produktspezifikationen können ohne vorherige Ankündigung geändert werden.
- In diesem Dokument steht XXX-XXXX für den Modellnamen Ihres Geräts.



Zugehörige Informationen

- [Vor der Verwendung des Geräts](#)

Einführung zu Ihrem Gerät

- Vor der Verwendung des Gerätes
- Funktionstastenfeld-Übersicht
- Übersicht über das Display
- Touchscreen-Display-Übersicht
- Einstellungsbildschirm-Übersicht
- Navigation auf dem Touchscreen
- Einstellen des Bereitschaftsbildschirms
- Einstellen der Standard-Funktionsbildschirme
- Eingeben von Text auf dem Brother-Gerät
- Zugreifen auf Brother Utilities (Windows)
- Position des USB-Ports an Ihrem Brother-Gerät

Vor der Verwendung des Gerätes

Bevor Sie Druckfunktionen versuchen, sollten Sie Folgendes prüfen:

- Stellen Sie sicher, dass Sie die richtige Software und die richtigen Treiber für Ihr Gerät installiert haben.
- Für USB- oder Netzkabel-Benutzer: Stellen Sie sicher, dass das Schnittstellenkabel fest angeschlossen ist.

Auswählen der richtigen Papierart

Damit Sie die beste Druckqualität erhalten, ist es sehr wichtig, die richtige Papiersorte zu verwenden. Achten Sie darauf, die Informationen über zulässiges Papier zu lesen, bevor Sie Papier kaufen, und den druckbaren Bereich abhängig von den Einstellungen des Druckertreibers bzw. der Anwendung, die Sie zum Drucken verwenden, zu bestimmen.

Gleichzeitig drucken und faxen

Ihr Gerät kann Druckaufträge vom Computer verarbeiten, während ein Fax im Speicher empfangen wird. Wenn das Gerät jedoch ein Dokument kopiert oder ein Fax auf Papier empfängt, unterbricht es den Ausdruck und setzt ihn automatisch fort, wenn das Kopieren oder der Faxempfang abgeschlossen ist.



DCP-Modelle unterstützen keine Faxfunktion.

Firewall (Windows)

Wenn Ihr Computer durch eine Firewall geschützt ist und über das Netzwerk nicht gedruckt, gescannt oder nicht die PC-FAX-Funktion verwendet werden kann, müssen Sie ggf. die Firewall-Einstellungen ändern. Wenn Sie eine Windows-Firewall verwenden und die Treiber bereits anhand der Schritte des Installationsprogramms installiert haben, ist die Firewall schon entsprechend konfiguriert. Wenn Sie eine andere persönliche Firewall-Software verwenden, lesen Sie das Benutzerhandbuch dieser Software oder wenden Sie sich an den Hersteller der Software.



Zugehörige Informationen

- [Einführung zu Ihrem Gerät](#)

Funktionstastenfeld-Übersicht

Die Farben der Bedienfelder und Tasten, die in diesen Abbildungen dargestellt sind, können je nach Modell variieren.

>> [MFC-J1010DW](#)

>> [DCP-J1050DW](#)

>> [DCP-J1140DW](#)

MFC-J1010DW

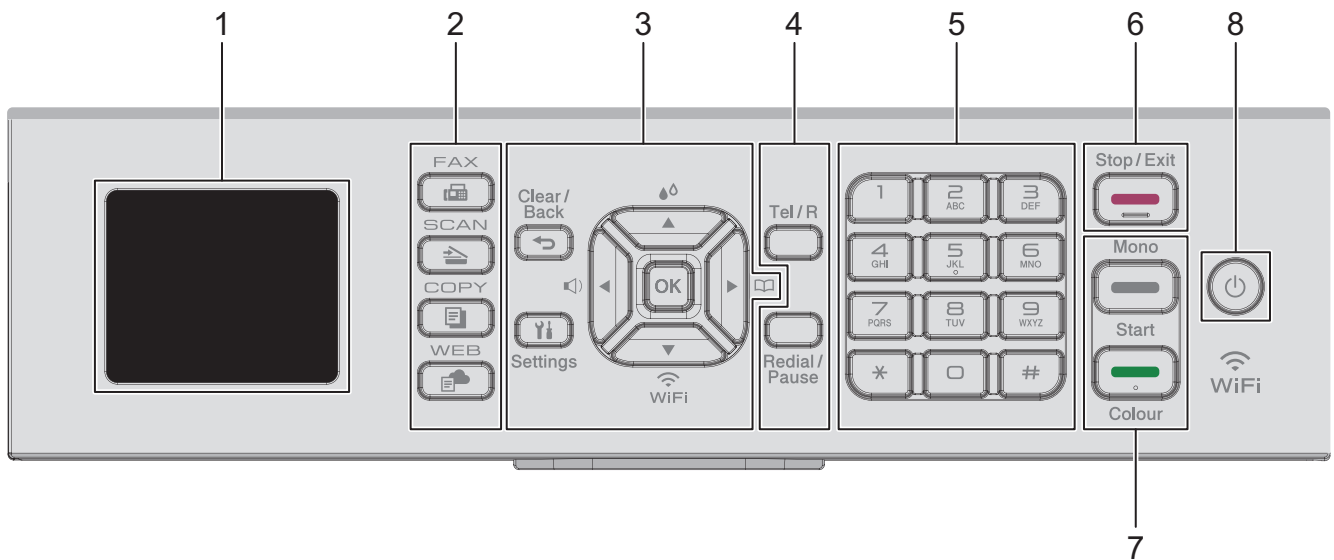

1. 1,8" (44,9 mm) Liquid Crystal Display (LCD)

Zeigt Meldungen an, damit Sie das Gerät einfach einrichten und verwenden können.

2. Modustasten



Drücken Sie die Taste, um das Gerät in den Faxmodus zu schalten.



Drücken Sie die Taste, um das Gerät in den Scanmodus zu schalten.



Drücken Sie die Taste, um das Gerät in den Kopierbetrieb zu schalten.



Drücken Sie die Taste, um das Gerät in den Webmodus zu schalten.

3. Einstellungstasten



Drücken Sie diese Taste, um zum vorherigen Menü zurückzukehren.



Drücken Sie diese Taste, um das Hauptmenü aufzurufen.

OK

Drücken Sie diese Taste, um eine Einstellung auszuwählen.



Drücken Sie diese Taste, um das Menü zur Einstellung der Klingellautstärke aufzurufen, wenn das Gerät nicht mit anderen Funktionen beschäftigt ist.



Drücken Sie diese Taste, um das Menü für die Tinteneinstellungen aufzurufen, wenn das Gerät nicht mit anderen Funktionen beschäftigt ist.



- Drücken Sie diese Taste, um Kurzwahl- und Gruppennummern im Gerät zu speichern.
- Drücken Sie diese Taste, um Nummern, die im Gerät gespeichert sind, auszuwählen und anzuwählen.



Drücken Sie diese Taste, um die Wireless-Einstellungen zu konfigurieren, wenn das Gerät nicht mit anderen Funktionen beschäftigt ist.

▲ PCT ▼

Drücken Sie diese Taste, um durch die Menüs und Optionen zu blättern.

◀ PCT ▶

- Drücken Sie diese Taste, um den Cursor im Display nach links oder rechts zu verschieben.
- Drücken Sie diese Tasten, um während des Betriebs einen Vorgang zu bestätigen oder abubrechen.

4. Telefontasten

Tel/R (Telefon)

Wenn sich das Gerät im Fax/Tel-Modus (F/T-Modus) befindet und Sie den Hörer eines externen Telefons beim F/T-Klingeln (schnelles Doppelklingeln) abnehmen, drücken Sie **Tel/R (Telefon)**, um ein Gespräch zu führen.

In einer Nebenstellenanlage drücken Sie diese Taste zur Amtsholung oder zum Weiterverbinden an eine weitere Nebenstelle.

Redial/Pause (Wahl-W/Pause)

- Drücken Sie diese Taste, um die letzte angerufene Nummer erneut zu wählen.
- Drücken Sie diese Taste, um die Nummer aus der Liste der gewählten Nummern oder der Anruferliste auszuwählen und erneut anzurufen.
- Drücken Sie diese Taste, um beim Wählen von Nummern eine Pause einzufügen.

5. Zifferntasten

- Verwenden Sie diese zum Wählen von Fax- und Rufnummern.
- Verwenden Sie diese als Tastatur, um Text oder Zeichen einzugeben.

6. Stop/Exit (Stopp)

- Drücken Sie diese Taste, um einen Vorgang zu beenden.
- Drücken Sie diese Taste, um ein Menü zu verlassen.

7. Starttasten



Mono Start (S/W Start)

- Drücken Sie diese Taste, um das Senden von Faxen in Schwarzweiß zu starten.
- Drücken Sie diese Taste, um das Erstellen von Kopien in Schwarzweiß zu starten.
- Drücken Sie diese Taste, um den Scanvorgang für Dokumente (in Farbe oder Schwarzweiß entsprechend der Scaneinstellung) zu starten.

Colour Start (Farbe Start)

- Drücken Sie diese Taste, um das Senden von Faxen in Vollfarbe zu starten.
- Drücken Sie diese Taste, um das Erstellen von Kopien in Vollfarbe zu starten.
- Drücken Sie diese Taste, um den Scanvorgang für Dokumente (in Farbe oder Schwarzweiß entsprechend der Scaneinstellung) zu starten.

8. **Ein-/Ausschalten**

Drücken Sie , um das Gerät einzuschalten.

Halten Sie  gedrückt, um das Gerät auszuschalten. Das Display zeigt [Beenden] an und bleibt einige Sekunden eingeschaltet, bevor es sich selbst ausschaltet. Ein angeschlossenes externes Telefon bzw. ein Anrufbeantworter ist stets weiter verfügbar.

Wenn Sie das Gerät ausschalten mit , wird der Druckkopf in regelmäßigen Abständen gereinigt, um die Druckqualität zu erhalten. Um die Lebensdauer des Druckkopfes zu verlängern, die Tintenpatronen effizienter zu nutzen und die Druckqualität zu erhalten, lassen Sie den Netzstecker des Gerätes immer angeschlossen.

DCP-J1050DW

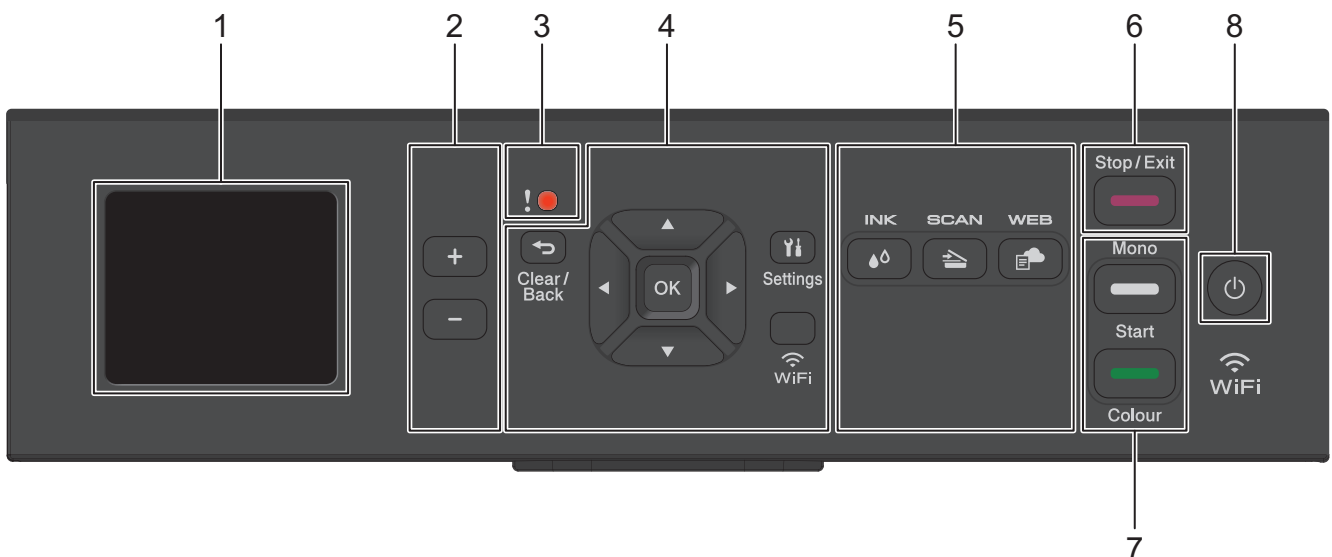

1. 1,8" (44,9 mm) Liquid Crystal Display (LCD)

Zeigt Meldungen an, damit Sie das Gerät einfach einrichten und verwenden können.

2. Anzahl Kopien

Drücken Sie + bzw. -, um die Anzahl der Kopien zu erhöhen/reduzieren.

3. Warnsymbol

Das Warnsymbol wird angezeigt, wenn ein Fehler oder eine Wartungsmeldung vorliegt.

4. Einstellungstasten

Clear/Back (Storno/Zurück)

Drücken Sie diese Taste, um zum vorherigen Menü zurückzukehren.

Settings (Einstellungen)

Drücken Sie diese Taste, um das Hauptmenü aufzurufen.

OK

Drücken Sie diese Taste, um eine Einstellung auszuwählen.

WiFi

Drücken Sie diese Taste, um die Wireless-Einstellungen zu konfigurieren, wenn das Gerät nicht mit anderen Funktionen beschäftigt ist.

▲ PCT ▼

Drücken Sie diese Taste, um durch die Menüs und Optionen zu blättern.

◀ PCT ▶

- Drücken Sie diese Taste, um den Cursor im Display nach links oder rechts zu verschieben.
- Drücken Sie diese Tasten, um während des Betriebs einen Vorgang zu bestätigen oder abbrechen.

5. Modustasten

INK (TINTE)

Drücken Sie diese Taste, um das Menü für die Tinteneinstellungen aufzurufen, wenn das Gerät nicht mit anderen Funktionen beschäftigt ist.

SCAN (SCANNER)

Drücken Sie die Taste, um das Gerät in den Scanmodus zu schalten.

WEB

Drücken Sie die Taste, um das Gerät in den Webmodus zu schalten.

6. Stop/Exit (Stopp)

- Drücken Sie diese Taste, um einen Vorgang zu beenden.
- Drücken Sie diese Taste, um ein Menü zu verlassen.

7. Starttasten

Mono Start (S/W Start)

- Drücken Sie diese Taste, um das Erstellen von Kopien in Schwarzweiß zu starten.
- Drücken Sie diese Taste, um den Scanvorgang für Dokumente (in Farbe oder Schwarzweiß entsprechend der Scaneinstellung) zu starten.

Colour Start (Farbe Start)

- Drücken Sie diese Taste, um das Erstellen von Kopien in Vollfarbe zu starten.
- Drücken Sie diese Taste, um den Scanvorgang für Dokumente (in Farbe oder Schwarzweiß entsprechend der Scaneinstellung) zu starten.

8. Ein-/Ausschalten

Drücken Sie , um das Gerät einzuschalten.

Halten Sie  gedrückt, um das Gerät auszuschalten. Das Display zeigt [Beenden] an und bleibt einige Sekunden eingeschaltet, bevor es sich selbst ausschaltet.

Wenn Sie das Gerät ausschalten mit , wird der Druckkopf in regelmäßigen Abständen gereinigt, um die Druckqualität zu erhalten. Um die Lebensdauer des Druckkopfes zu verlängern, die Tintenpatronen effizienter zu nutzen und die Druckqualität zu erhalten, lassen Sie den Netzstecker des Gerätes immer angeschlossen.

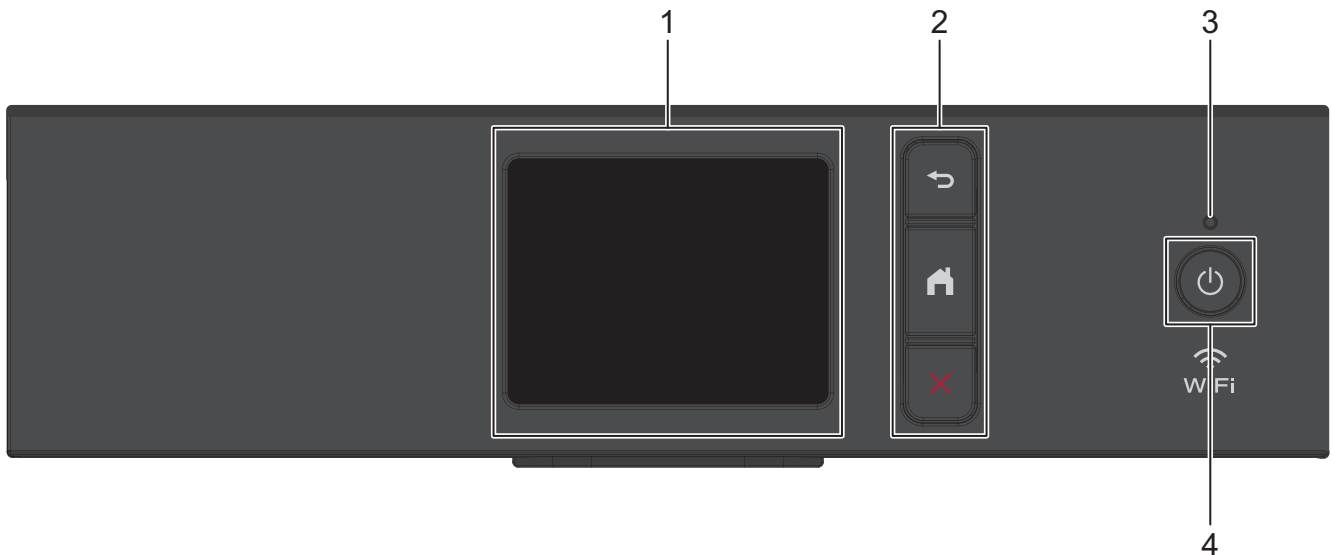

1. Touchscreen-Liquid Crystal Display (LCD)

Rufen Sie Menüs und Optionen auf, indem Sie den Touchscreen berühren.

2. Menütasten



(Zurück)

Drücken Sie diese Taste, um zum vorherigen Menü zurückzukehren.



(Startseite)

Drücken Sie diese Taste, um zum Startbildschirm zurückzukehren.



(Abbrechen)

Drücken Sie diese Taste, um einen Vorgang abubrechen.

3. LED-Betriebsanzeige

Die LED leuchtet abhängig vom Betriebsstatus des Gerätes.

Wenn sich das Gerät im Energiesparmodus befindet, blinkt die LED.

4. Ein-/Ausschalten

Drücken Sie , um das Gerät einzuschalten.

Halten Sie  gedrückt, um das Gerät auszuschalten. Der Touchscreen zeigt [Beenden] an und bleibt einige Sekunden eingeschaltet, bevor er sich selbst ausschaltet.

Wenn Sie das Gerät ausschalten mit , wird der Druckkopf in regelmäßigen Abständen gereinigt, um die Druckqualität zu erhalten. Um die Lebensdauer des Druckkopfes zu verlängern, die Tintenpatronen effizienter zu nutzen und die Druckqualität zu erhalten, lassen Sie den Netzstecker des Gerätes immer angeschlossen.

Zugehörige Informationen

- [Einführung zu Ihrem Gerät](#)

Übersicht über das Display

Für folgende Modelle: DCP-J1050DW/MFC-J1010DW

>> [MFC-J1010DW](#)

>> [DCP-J1050DW](#)

MFC-J1010DW

Der Hauptbildschirm zeigt den Gerätestatus an, wenn das Gerät in Bereitschaft ist. Wenn dieser angezeigt wird, wartet das Gerät auf Ihren nächsten Befehl.

Hauptbildschirm

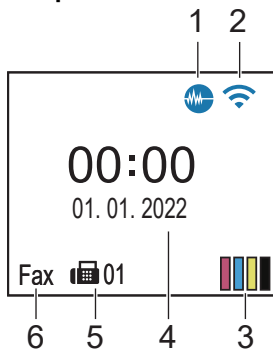



1. **Leisemodus**

Dieses Symbol wird angezeigt, wenn die Einstellung [Leisemodus] auf [Ein] eingestellt ist.

Mit der Einstellung für den Leisemodus kann das Druckgeräusch reduziert werden. Wenn der Leisemodus aktiviert ist, wird langsamer gedruckt.

2. **Wireless-Status**

Jedes Symbol in der folgenden Tabelle zeigt einen Status des Wireless-Netzwerks an:

	Das Wireless-Netzwerk ist verbunden. Eine dreistufige Displayanzeige im Home-Bildschirm zeigt die Stärke des aktuellen Wireless-Signals an.
	Der Wireless Access Point wurde nicht erkannt.
	Die Wireless-Einstellung ist deaktiviert.

3. **[Tinte]**

Zeigt den ungefähren Tintenvorrat an.

Wenn eine Tintenpatrone fast leer ist oder ein Fehler aufgetreten ist, wird für die Farbe ein Fehlersymbol angezeigt.

4. **Datum und Uhrzeit**

Zeigt Datum und Uhrzeit, die auf dem Gerät eingestellt sind, an.

5. **Gespeicherte Faxe**

Zeigt an, wie viele empfangene Faxe im Gerät gespeichert sind.

6. **Empfangsmodus**

Zeigt den aktuellen Empfangsmodus an.

DCP-J1050DW

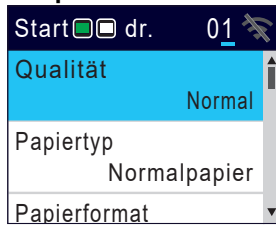

Im Display wird der Gerätestatus angezeigt, wenn das Gerät nicht mit einer anderen Funktion beschäftigt ist.

Hauptbildschirm



1. **Wireless-Status**

Jedes Symbol in der folgenden Tabelle zeigt einen Status des Wireless-Netzwerks an:

	Das Wireless-Netzwerk ist verbunden. Eine dreistufige Displayanzeige in den Home-Bildschirmen zeigt die Stärke des aktuellen Wireless-Signals an.
	Der Wireless Access Point wurde nicht erkannt.
	Die Wireless-Einstellung ist deaktiviert.



Sie können Wireless-Einstellungen konfigurieren, indem Sie **WiFi** auf dem Funktionstastenfeld drücken.



Zugehörige Informationen

- [Einführung zu Ihrem Gerät](#)

Touchscreen-Display-Übersicht

Für folgende Modelle: DCP-J1140DW

Sie können zwischen den Hauptbildschirmen wechseln, indem Sie ◀ oder ▶ drücken. Über die Hauptbildschirme haben Sie Zugriff auf die verschiedenen Einstellungen.

Hauptbildschirm

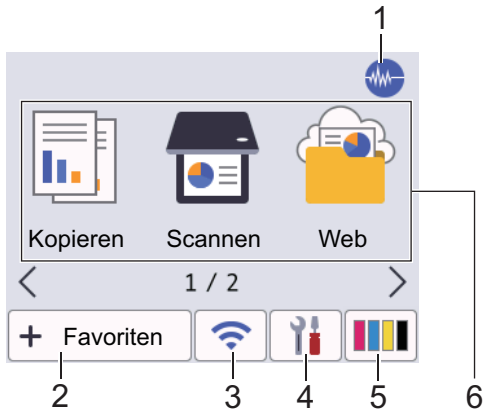

Auf diesem Bildschirm wird der Gerätestatus angezeigt, sofern das Gerät nicht mit einer anderen Funktion beschäftigt ist. Wenn dieser angezeigt wird, wartet das Gerät auf den nächsten Befehl.

1. **Leisemodus**

Dieses Symbol wird angezeigt, wenn die Einstellung [Leisemodus] auf [Ein] eingestellt ist.

Mit der Einstellung für den Leisemodus kann das Druckgeräusch reduziert werden. Wenn der Leisemodus aktiviert ist, wird langsamer gedruckt.

2. **[Favoriten]**

Erstellen Sie Favoriten für häufig verwendete Vorgänge wie das Kopieren, das Scannen, Web Connect und App-Dienste.





Es stehen drei Favoriten-Registerkarten mit sechs Favoriten auf jeder Registerkarte zur Verfügung.



3. **Wireless-Status**

Jedes Symbol in der folgenden Tabelle zeigt einen Status des Wireless-Netzwerks an:

	<ul style="list-style-type: none"> Das Gerät ist nicht mit dem Wireless Access Point/Router verbunden. Drücken Sie diese Taste, um die Wireless-Einstellungen zu konfigurieren. Detaillierte Informationen ►► <i>Installationsanleitung</i> Die Wireless-Einstellung ist deaktiviert.
	Das Wireless-Netzwerk ist verbunden. Eine dreistufige Displayanzeige in jedem der Home-Bildschirme zeigt die Stärke des aktuellen Wireless-Signals an.
	Der Wireless Access Point/Router kann nicht gefunden werden.



Sie können die Wireless-Einstellungen konfigurieren, indem Sie die Wireless-Statustaste drücken.

4.  **[Einstell. (Einst.)]**

Drücken Sie auf diese Option, um auf das Menü [Einstell. (Einst.)] zuzugreifen.

5.  **[Tinte]**

Zeigt den ungefähren Tintenvorrat an. Drücken Sie diese Taste, um auf das Menü [Tinte] zuzugreifen.
Wenn eine Tintenpatrone fast leer ist oder ein Fehler aufgetreten ist, wird für die Farbe ein Fehlersymbol angezeigt.

6. **Funktionen:**

Drücken, um zwischen den Funktionen zu wechseln.

[Kopieren] / [Scannen] / [Web] / [Apps] / [Software- Download] / [Druckkopfreinigung]

7. **Informationssymbol**







Neue Informationen von Brother werden in der Informationsleiste angezeigt, wenn die Benachrichtigungseinstellungen wie [Nachricht von Brother] und [Firmware autom. prüfen] auf [Ein] gesetzt wurden.

(Es ist eine Internetverbindung erforderlich. Möglicherweise fallen Datenübertragungsgebühren an.)

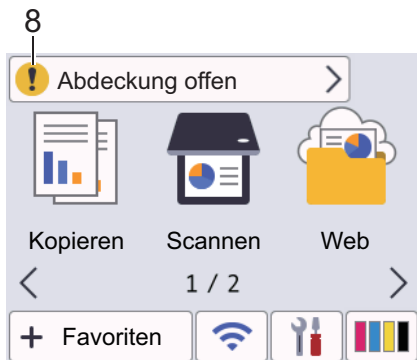
Drücken Sie , um die Informationen anzuzeigen.

8. Warn-Symbol



Das Warnsymbol  erscheint bei einer Fehlermeldung oder einer Wartungsmeldung; drücken Sie , um die Meldung anzuzeigen, und drücken Sie dann , um zum Home-Bildschirm zurückzukehren.

Zugehörige Informationen

- [Einführung zu Ihrem Gerät](#)

Verwandte Themen:

- [Einstellen des Bereitschaftsbildschirms](#)
- [Verringern des Druckgeräuschs](#)
- [Tintenvorrat überprüfen \(Seitenzähler\)](#)
- [Einstellungsbildschirm-Übersicht](#)
- [Fehler- und Wartungsmeldungen](#)

Einstellungsbildschirm-Übersicht

Für folgende Modelle: DCP-J1140DW

Auf dem Touchscreen wird der Gerätestatus angezeigt, wenn Sie  [Einstell. (Einst.)] drücken. Verwenden Sie das Menü Einstellungen, um auf alle Einstellungen des Brother-Geräts zuzugreifen.



1. [Wartung]

Drücken Sie auf diese Option, um die folgenden Menüs aufzurufen:

- [Druckqualität verbessern]
- [Druckkopfreinigung]
- [Tintenvorrat]
- [Modell der Tintenpatrone]
- [Druckoptionen]
- [Prüfung Tintenpatrone]

2. [Datum/Uhrzeit (Datum und Zeit)]

Zeigt Datum und Uhrzeit an.

Drücken Sie auf diese Option, um auf das Menü [Datum/Uhrzeit (Datum und Zeit)] zuzugreifen.

3. [Netzwerk]

Drücken Sie die Schaltfläche, um eine Wireless-Netzwerkverbindung einzurichten.

Eine dreistufige Bildschirmanzeige  zeigt die Stärke des aktuellen Wireless-Signals an, wenn Sie eine Wireless-Verbindung verwenden.

4. [Wi-Fi Direct]

Drücken Sie hier, um eine Wi-Fi Direct-Netzwerkverbindung einzurichten.

5. [Alle Einstell.]

Drücken Sie diese Option, um ein Menü aller Geräteeinstellungen aufzurufen.

6. [Leisemodus]

Zeigt die Einstellung für den Leisemodus an.

Drücken Sie auf diese Option, um auf das Menü [Leisemodus] zuzugreifen.

Wenn dieses Menü auf [Ein] gesetzt ist, wird auf dem Hauptbildschirm  angezeigt.

7. [Zufuhreinstell]

Drücken Sie auf diese Option, um auf das Menü [Zufuhreinstell] zuzugreifen.

Verwenden Sie diese Optionen, um das Papierformat und den Papiertyp zu ändern.



Zugehörige Informationen

- [Einführung zu Ihrem Gerät](#)

Verwandte Themen:

- [Touchscreen-Display-Übersicht](#)
 - [Tintenvorrat überprüfen \(Seitenzähler\)](#)
-

Navigation auf dem Touchscreen

Für folgende Modelle: DCP-J1140DW

Drücken Sie mit dem Finger im Display auf ◀▶ bzw. ▲▼, um die Geräteoptionen anzuzeigen und auf diese zuzugreifen.

WICHTIG

Drücken Sie NICHT mit einem spitzen Gegenstand, wie zum Beispiel einem Kugelschreiber oder Stift auf das Display. Das Gerät kann dadurch beschädigt werden.

HINWEIS

Berühren Sie das Display NICHT unmittelbar nachdem Sie das Netzkabel angeschlossen oder das Gerät eingeschaltet haben. Andernfalls kann ein Fehler auftreten.



Bei diesem Produkt wird eine Schrift von ARPHIC TECHNOLOGY CO., LTD. verwendet.



Zugehörige Informationen



- [Einführung zu Ihrem Gerät](#)

Einstellen des Bereitschaftsbildschirms

Für folgende Modelle: DCP-J1140DW

Sie können den Bereitschaftsbildschirm in den Bildschirm [Bildschirm 1], [Bildschirm 2], [Favoriten 1], [Favoriten 2] oder [Favoriten 3] ändern.

Wenn das Gerät nicht mit einer anderen Funktion beschäftigt ist oder Sie  drücken, kehrt das Gerät zum eingestellten Bildschirm zurück.

1. Drücken Sie  [Einstell. (Einst.)] > [Alle Einstell.] > [Geräteeinstell] > [Bildsch.einstell.] > [Startbildschirm].
2. Drücken Sie ▲ oder ▼, um die Option [Bildschirm 1], [Bildschirm 2], [Favoriten 1], [Favoriten 2] oder [Favoriten 3] anzuzeigen, und wählen Sie dann die gewünschte Option.
3. Drücken Sie .

Das Gerät wechselt zum neuen Home-Bildschirm.

Zugehörige Informationen

- [Einführung zu Ihrem Gerät](#)



Verwandte Themen:

- [Touchscreen-Display-Übersicht](#)

Einstellen der Standard-Funktionsbildschirme

Für folgende Modelle: DCP-J1140DW

Sie können den standardmäßigen Scan-Bildschirm über die Bildschirmeinstellungen festlegen.

1. Drücken Sie  [Einstell. (Einst.)] > [Alle Einstell.] > [Geräteeinstell] > [Bildsch.einstell.] > [Bildschirm scannen].
2. Drücken Sie ▲ oder ▼, um die Scanoptionen anzuzeigen, und wählen Sie dann die gewünschte Option als Standardbildschirm.
3. Drücken Sie .



Zugehörige Informationen

- [Einführung zu Ihrem Gerät](#)

Eingeben von Text auf dem Brother-Gerät

- Die verfügbaren Zeichen können je nach Land unterschiedlich sein.
- Für Touchscreen-Modelle kann die Tastaturbelegung je nach Funktion, die eingestellt wird, unterschiedlich sein.

>> DCP-J1050DW

>> MFC-J1010DW

>> DCP-J1140DW

DCP-J1050DW

Möglicherweise müssen Sie Text auf dem Gerät eingeben. Dies ist z. B. der Fall, wenn Sie den Netzwerkschlüssel einstellen.

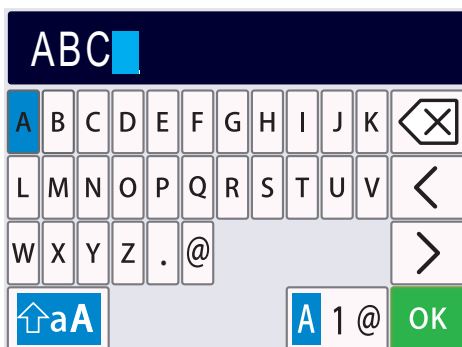

- Drücken Sie ▲, ▼, ◀ oder ▶, um die gewünschte Zahl, den Buchstaben oder das Sonderzeichen auszuwählen, und drücken Sie dann **OK**. Wiederholen Sie diesen Vorgang für alle Zeichen, aus denen sich die Nummer oder der Name zusammensetzt, und drücken Sie dann ▲, ▼, ◀ oder ▶ zur Auswahl von **OK**. Drücken Sie anschließend **OK**.
- Drücken Sie ▲, ▼, ◀ oder ▶ zur Auswahl von **A 1 @**. Drücken Sie anschließend **OK**, um zwischen Buchstaben, Zahlen und Sonderzeichen zu wechseln.
- Drücken Sie ▲, ▼, ◀ oder ▶ zur Auswahl von **↑aA**. Drücken Sie anschließend **OK**, um zwischen Klein- und Großbuchstaben zu wechseln.

Einfügen von Leerzeichen

- Um ein Leerzeichen einzugeben, drücken Sie ▲, ▼, ◀ oder ▶ zur Auswahl von **>**. Drücken Sie anschließend **OK**.

Korrigieren



- Wenn Sie eine falsch eingegebene Zahl oder einen Buchstaben korrigieren möchten, drücken Sie ▲, ▼, ◀ oder ▶ zur Auswahl von **<** oder **>**. Drücken Sie mehrmals **OK**, um die Markierung zum falschen Zeichen zu verschieben. Drücken Sie dann ▲, ▼, ◀ oder ▶ zur Auswahl von **✕**. Drücken Sie anschließend **OK**. Geben Sie den korrekten Buchstaben erneut ein.

MFC-J1010DW

In einigen Menüs, zum Beispiel beim Speichern der Absenderkennung, muss Text eingegeben werden. Auf den meisten Zifferntasten sind drei oder vier Buchstaben abgedruckt. Auf den Tasten **0**, **#** und ***** befinden sich keine Buchstaben, da sie zur Eingabe von Sonderzeichen verwendet werden.

Drücken Sie die entsprechende Zifferntaste so häufig, wie in dieser Referenztabelle angezeigt, um das gewünschte Zeichen aufzurufen.



Drücken Sie die Taste	Einmal	Zweimal	Dreimal	Viermal	Fünfmal	Sechsmal	Siebenmal	Achtmal	Neunmal
2	A	B	C	a	b	c	2	A	B
3	D	E	F	d	e	f	3	D	E
4	G	H	I	g	h	i	4	G	H
5	J	K	L	j	k	l	5	J	K
6	M	N	O	m	n	o	6	M	N
7	P	Q	R	S	p	q	r	s	7
8	T	U	V	t	u	v	8	T	U
9	W	X	Y	Z	w	x	y	z	9

- Um den Cursor nach links oder rechts zu verschieben, drücken Sie ▲, ▼, ◀ oder ▶, um  oder  auszuwählen, und drücken Sie dann **OK**.

Einfügen von Leerzeichen

- Um ein Leerzeichen einzugeben, drücken Sie ▲, ▼, ◀ oder ▶ zur Auswahl von  Drücken Sie anschließend **OK**.

Korrigieren

- Wenn Sie eine falsch eingegebene Zahl oder einen Buchstaben korrigieren möchten, drücken Sie ▲, ▼, ◀ oder ▶ zur Auswahl von  oder . Drücken Sie mehrmals **OK**, um die Markierung zum falschen Zeichen zu verschieben. Drücken Sie dann ▲, ▼, ◀ oder ▶ zur Auswahl von . Drücken Sie anschließend **OK**. Geben Sie den korrekten Buchstaben erneut ein.

Sonderzeichen und Symbole



Drücken Sie wiederholt *, # oder 0 bis das gewünschte Sonderzeichen oder Symbol angezeigt wird.

Drücken Sie *	(Leerzeichen) ! " # \$ % & ' () * + , - . / €
Drücken Sie #	: ; < = > ? @ [] ^ _
Drücken Sie 0	Ä Ö ß Ü 0

DCP-J1140DW

Wenn Sie Text am Brother-Gerät eingeben müssen, wird die Tastatur auf dem Touchscreen angezeigt.





- Drücken Sie , um zwischen Buchstaben, Ziffern und Sonderzeichen umzuschalten.
- Drücken Sie , um zwischen Kleinbuchstaben und Großbuchstaben umzuschalten.

-
- Um den Cursor nach links oder rechts zu verschieben, drücken Sie ◀ oder ▶.

Einfügen von Leerzeichen

- Um ein Leerzeichen einzugeben, drücken Sie [Leerz.]. Oder Sie können ▶ drücken, um den Cursor zu bewegen.

Korrigieren

- Wenn Sie ein falsch eingegebenes Zeichen korrigieren möchten, drücken Sie ◀ oder ▶, um das falsche Zeichen zu markieren. Drücken Sie  und geben Sie anschließend das richtige Zeichen ein.
- Um ein Zeichen einzugeben, drücken Sie ◀ oder ▶, um den Cursor an der richtigen Stelle zu positionieren, und geben Sie anschließend das Zeichen ein.
- Drücken Sie  für jedes Zeichen, das Sie löschen möchten, oder halten Sie  gedrückt, um alle Zeichen zu löschen.



Zugehörige Informationen

- [Einführung zu Ihrem Gerät](#)

Verwandte Themen:

- [Senden des gleichen Fax an mehr als einen Empfänger \(Rundsenden\)](#)
 - [Speichern von gewählten Nummern im Adressbuch](#)
 - [Speichern von Nummern aus Anruferlisten im Adressbuch](#)
 - [Ändern eines Namens der Rundsendegruppe](#)
 - [Einrichten der Absenderkennung](#)
 - [Ändern oder Löschen von Favoriten](#)
-

Zugreifen auf Brother Utilities (Windows)

Brother Utilities ist eine Startanwendung für einfachen Zugriff auf alle Brother-Anwendungen, die auf dem Computer installiert sind.

1. Sie haben folgende Möglichkeiten:

- Windows 10

Klicken Sie auf  > **Brother** > **Brother Utilities**.

- Windows 8.1

Bewegen Sie die Maus in die untere linke Ecke des **Start**-Bildschirms und klicken Sie auf  (wenn Sie ein berührungsbasiertes Gerät verwenden, streichen Sie auf dem **Start**-Bildschirm von unten nach oben, um den **Apps**-Bildschirm aufzurufen).

Wenn auf dem Bildschirm **Apps** angezeigt wird, tippen oder klicken Sie auf  (**Brother Utilities**).

- Windows 7

Klicken Sie auf  (**Start**) > **Alle Programme** > **Brother** > **Brother Utilities**.

2. Wählen Sie Ihr Gerät aus.

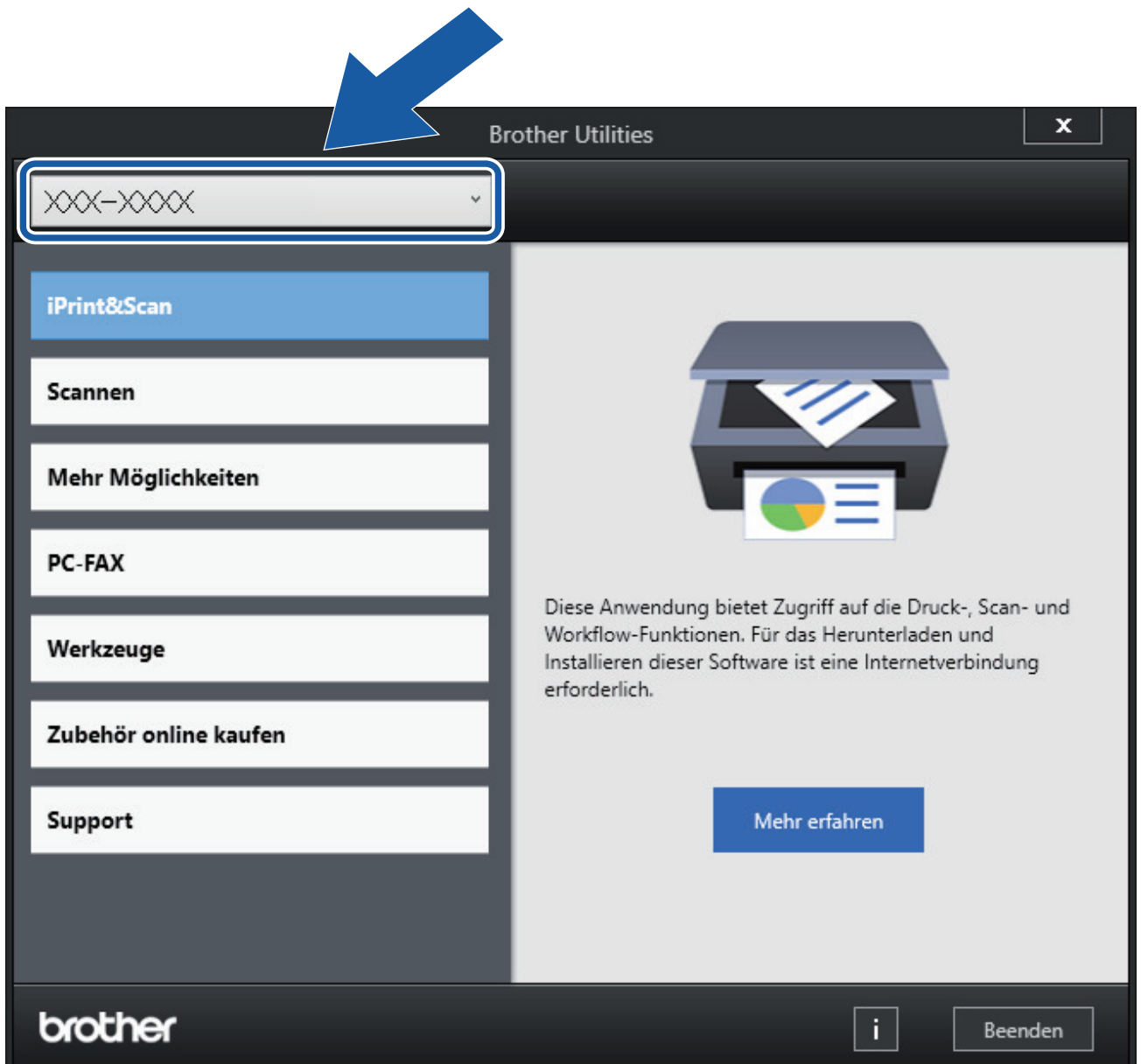

3. Wählen Sie den Vorgang, den Sie verwenden möchten.



Zugehörige Informationen

- Einführung zu Ihrem Gerät
- Deinstallieren der Brother-Software und -Treiber (Windows)

Deinstallieren der Brother-Software und -Treiber (Windows)

1. Sie haben folgende Möglichkeiten:

- Windows 10

Klicken Sie auf  > **Brother** > **Brother Utilities**.

- Windows 8.1

Bewegen Sie die Maus in die untere linke Ecke des **Start**-Bildschirms und klicken Sie auf  (wenn Sie ein berührungsbasiertes Gerät verwenden, streichen Sie auf dem **Start**-Bildschirm von unten nach oben, um den **Apps**-Bildschirm aufzurufen).

Wenn der Bildschirm **Apps** angezeigt wird, tippen oder klicken Sie auf  (**Brother Utilities**).

- Windows 7

Klicken Sie auf  (**Start**) > **Alle Programme** > **Brother** > **Brother Utilities**.

2. Klicken Sie auf die Dropdown-Liste, und wählen Sie dann Ihren Modellnamen aus (sofern nicht bereits ausgewählt). Klicken Sie in der linken Navigationsleiste auf **Werkzeuge** und klicken Sie dann auf **Deinstallieren**.

Folgen Sie den Anweisungen im Dialogfeld, um die Software und Treiber zu deinstallieren.

Zugehörige Informationen

- [Zugreifen auf Brother Utilities \(Windows\)](#)

Position des USB-Ports an Ihrem Brother-Gerät

Der USB-Anschluss befindet sich innerhalb des Geräts.

Gehen Sie zum Installieren der erforderlichen Treiber und Software für Ihr Gerät auf die **Downloads**-Seite Ihres Modells unter support.brother.com.

1. Legen Sie die Hände unter die Plastikmulden seitlich am Gerät, um die Scanner-Abdeckung (1) zu öffnen.

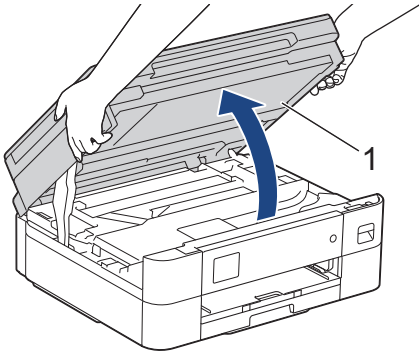

2. Bestimmen Sie wie dargestellt den korrekten Port (entsprechend dem verwendeten Kabel) im Gerät.

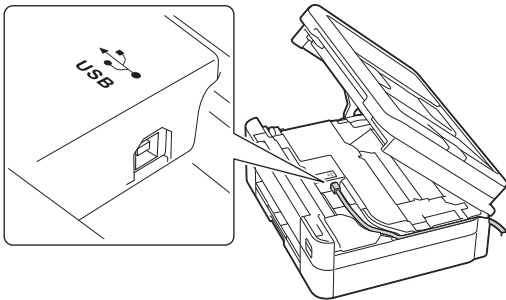

 Führen Sie das Kabel vorsichtig durch den Kabelkanal bis zur Rückseite des Gerätes.

3. Schließen Sie vorsichtig die Scanner-Abdeckung mit beiden Händen.

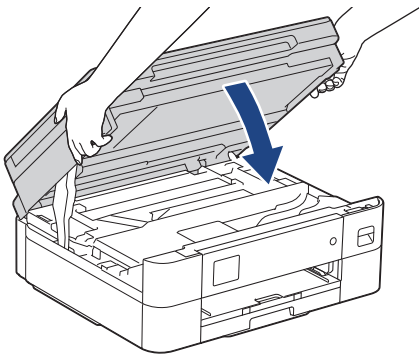

Zugehörige Informationen

- [Einführung zu Ihrem Gerät](#)

Papiermanagement

- [Einlegen von Papier](#)
- [Dokumente einlegen](#)

Einlegen von Papier

- Einlegen von Papier in die Papierkassette
- Nicht bedruckbarer Bereich
- Papiereinstellungen
- Zulässige Druckmedien
- Fehler- und Wartungsmeldungen
- Probleme bei der Papierhandhabung und beim Drucken

Einlegen von Papier in die Papierkassette

- Einlegen von Einzelblättern oder Photo 2L-Papier in die Papierkassette
- Legen Sie Umschläge in die Papierkassette ein

Einlegen von Einzelblättern oder Photo 2L-Papier in die Papierkassette

- Wenn die Einstellung [Papier prüfen] auf [Ein] gesetzt ist und Sie die Papierkassette aus dem Gerät ziehen, wird eine Meldung im Display angezeigt, in dem Sie das Druckmedium und das Papierformat ändern können.
- Legen Sie immer nur Papier desselben Formats und derselben Sorte gleichzeitig in die Papierkassette ein.
- Wenn Sie ein anderes als das zuvor verwendete Papierformat in die Papierkassette einlegen, müssen Sie auch die Papierformat-Einstellung am Gerät oder die Papierformat-Einstellung auf dem Computer ändern.

1. Wenn die Papierstütze (1) ausgeklappt ist, klappen Sie die Stütze ein, und schließen Sie dann die Papierablage (2).

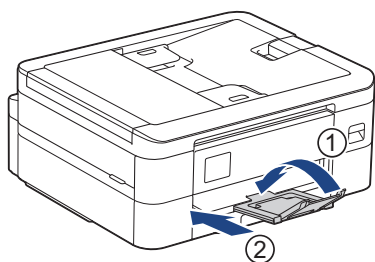

2. Ziehen Sie die Papierkassette ganz aus dem Gerät heraus.

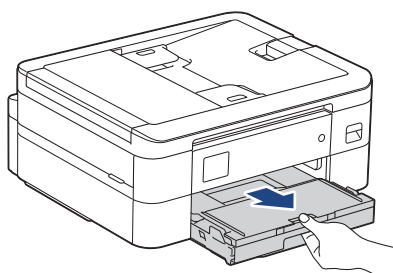

3. Öffnen Sie die Abdeckung der Papierablage (1).

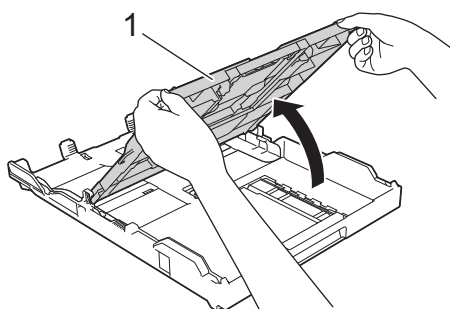

4. Drücken und verschieben Sie die Papierbreitenführungen (1) und dann die Papierlängenführung (2) entsprechend dem Papierformat.

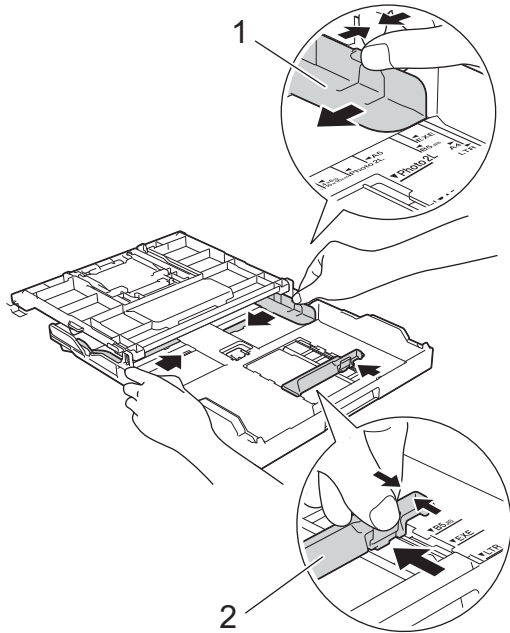

5. Fächern Sie den Papierstapel gut auf, um Papierstaus und Fehler beim Einzug zu vermeiden.

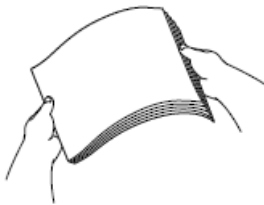

Vergewissern Sie sich, dass das Papier nicht gewellt oder zerknittert ist.

6. Legen Sie das Papier mit der zu bedruckenden Seite **nach unten** vorsichtig in die Papierkassette ein.

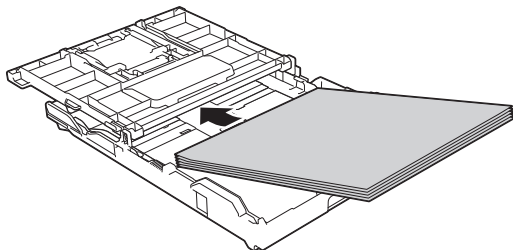

Vergewissern Sie sich, dass das Papier flach in der Papierkassette liegt und die Papierführung (1) die Papierkanten berührt.

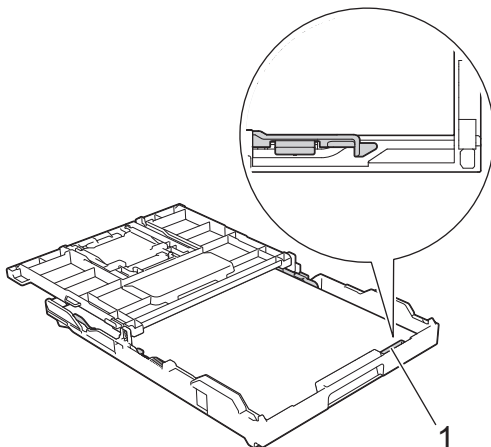

WICHTIG

- Schieben Sie das Papier nicht zu weit vor, weil es sich sonst am hinteren Ende der Zufuhr anhebt und dadurch Probleme beim Papiereinzug entstehen können.
- Wenn mehr als 20 Blätter Fotopapier eingelegt werden, kann ein Papierstau auftreten.



Um Papier einzulegen, bevor die Papierkassette leer ist, nehmen Sie das Papier aus der Kassette und bilden Sie zusammen mit dem Papier, das Sie hinzufügen möchten, einen Stapel. Fächern Sie den Papierstapel stets gut auf, um den Einzug mehrerer Blätter auf einmal zu verhindern.

7. Verschieben Sie die Papierbreitenführungen (1) vorsichtig entsprechend dem Papier. Achten Sie darauf, dass die Papierbreitenführungen die Papierkanten leicht berühren.

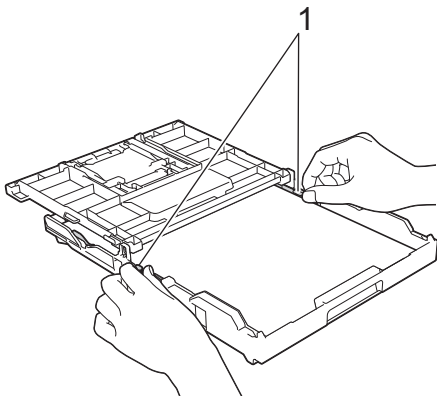

8. Schließen Sie die Abdeckung der Papierablage.

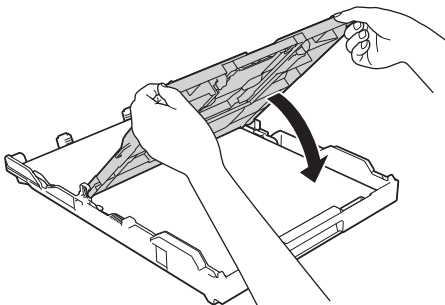

9. Schieben Sie die Papierkassette langsam vollständig in das Gerät.

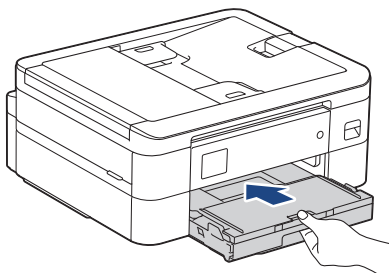

10. Ziehen Sie die Papierablage (1) heraus, bis sie hörbar einrastet. Klappen Sie dann die Papierstütze (2) aus.

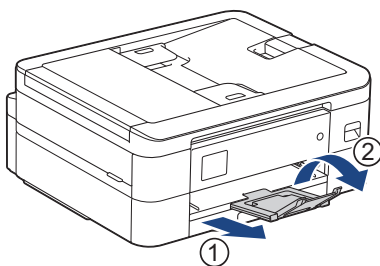



Zugehörige Informationen

- Einlegen von Papier in die Papierkassette

Verwandte Themen:

- Ändern der Papierprüfung
 - Auswahl des richtigen Druckmediums
 - Ändern des Papierformats und Druckmediums
-

Legen Sie Umschläge in die Papierkassette ein

- Wenn die Einstellung [Papier prüfen] auf [Ein] gesetzt ist und Sie die Papierkassette aus dem Gerät ziehen, wird eine Meldung im Display angezeigt, in dem Sie das Druckmedium und das Papierformat ändern können.
- Sie können Umschläge in verschiedenen Größen verwenden. >> *Zugehörige Informationen: Druckmedium und Papierformat für jeden Vorgang*
- Wenn Sie Umschläge in die Papierkassette einlegen, müssen Sie auch die Papierformat-Einstellung am Gerät oder die Papierformat-Einstellung auf dem Computer ändern.
- Drücken Sie die Ecken und Kanten der Umschläge möglichst flach zusammen, bevor Sie die Umschläge in die Papierkassette einlegen.

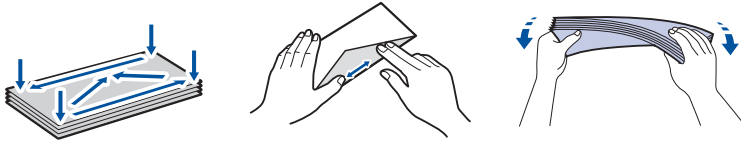

1. Wenn die Papierstütze (1) ausgeklappt ist, klappen Sie die Stütze ein, und schließen Sie dann die Papierablage (2).

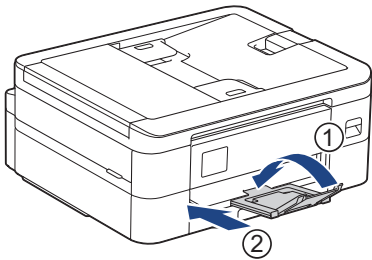

2. Ziehen Sie die Papierkassette ganz aus dem Gerät heraus.

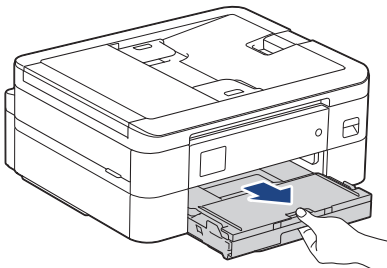

3. Öffnen Sie die Abdeckung der Papierablage (1).

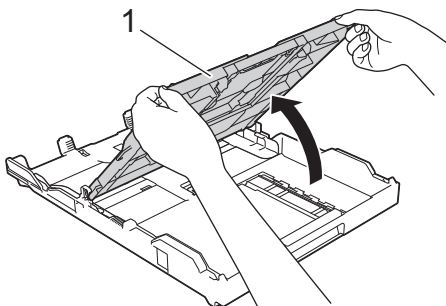

4. Legen Sie bis zu 10 Umschläge mit der zu bedruckenden Seite **nach unten** in die Papierkassette ein. Bei mehr als 10 Umschlägen kann ein Papierstau auftreten.

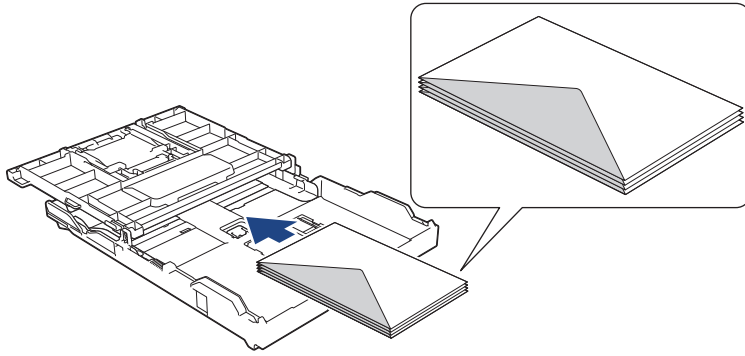

5. Drücken und verschieben Sie die Papierbreitenführungen (1) und dann die Papierlängenführung (2) vorsichtig entsprechend der Größe der Umschläge.

Vergewissern Sie sich, dass die Umschläge flach in der Papierkassette liegen.

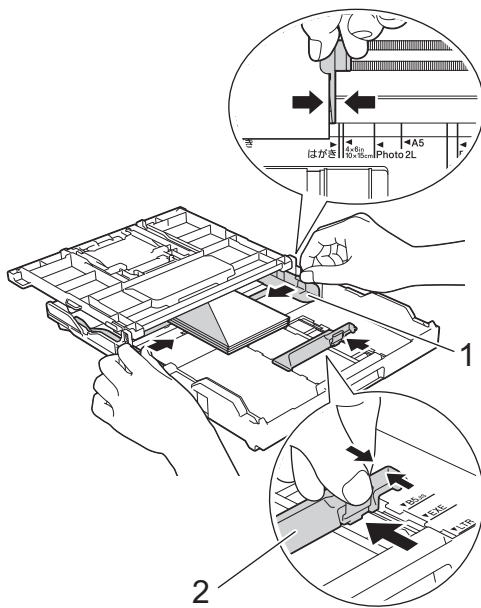

WICHTIG

Wenn mehrere Umschläge auf einmal eingezogen werden, sollten Sie die Umschläge einzeln einlegen.

6. Schließen Sie die Abdeckung der Papierablage.

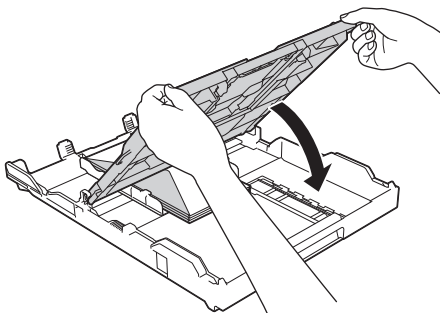

7. Schieben Sie die Papierkassette langsam vollständig in das Gerät.

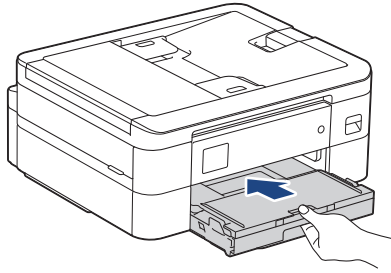

8. Ziehen Sie die Papierablage (1) heraus, bis sie hörbar einrastet. Klappen Sie dann die Papierstütze (2) aus.

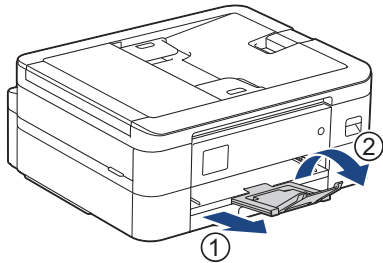

Zugehörige Informationen

- Einlegen von Papier in die Papierkassette

Verwandte Themen:

- Ändern der Papierprüfung
 - Auswahl des richtigen Druckmediums
 - Ändern des Papierformats und Druckmediums
 - Druckmedium und Papierformat für jeden Vorgang
-

Nicht bedruckbarer Bereich

Der nicht bedruckbare Bereich ist von den Einstellungen in der von Ihnen benutzten Anwendung abhängig. Die Abbildungen unten zeigen den nicht bedruckbaren Bereich von Einzelblättern und Umschlägen. Das Gerät kann die schattierten Bereiche von Einzelblättern nur drucken, wenn die Funktion „Randloser Druck“ verfügbar ist und aktiviert wurde.

Einzelblatt

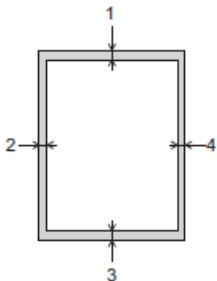

Umschläge

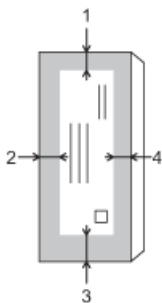

	Oben (1)	Links (2)	Unten (3)	Rechts (4)
Einzelblatt	3 mm	3 mm	3 mm	3 mm
Umschläge	12 mm	3 mm	12 mm	3 mm



Die Funktion „Randloser Druck“ steht für Umschläge und beidseitigen Druck nicht zur Verfügung.

✓ Zugehörige Informationen

- [Einlegen von Papier](#)

Verwandte Themen:

- [Probleme bei der Papierhandhabung und beim Drucken](#)

Papiereinstellungen

- Ändern des Papierformats und Druckmediums
- Ändern der Papierprüfung
- Verkleinern des Seitenformats eines zu großen eingehenden Fax

Ändern des Papierformats und Druckmediums

Legen Sie die Einstellungen für das Papierformat und das Druckmedium für die Papierkassette fest.

- Damit Sie die beste Druckqualität erhalten, sollte das Gerät auf das verwendete Druckmedium eingestellt werden.
- Wenn Sie das Format des in die Kassette eingelegten Papiers ändern, müssen Sie gleichzeitig auch die Papierformateinstellung auf dem Display ändern.

>> [DCP-J1050DW/MFC-J1010DW](#)

>> [DCP-J1140DW](#)



DCP-J1050DW/MFC-J1010DW

1. Drücken Sie **Settings (Einstellungen)**.
2. Drücken Sie **▲** oder **▼**, um die gewünschten Optionen auszuwählen.
 - a. Wählen Sie [Geräteeinstell]. Drücken Sie **OK**.
 - b. Wählen Sie [Papiertyp (Papiersorte)]. Drücken Sie **OK**.
 - c. Wählen Sie [Normalpapier], [Inkjet-Papier (Inkjet)], [Brother BP71] oder [And. Glanz]. Drücken Sie **OK**.
 - d. Wählen Sie [Papierformat]. Drücken Sie **OK**.
 - e. Wählen Sie die gewünschte Option für das Papierformat und drücken Sie anschließend **OK**.
3. Drücken Sie **Stop/Exit (Stopp)**.



Das Papier wird mit der bedruckten Seite nach oben auf der Papierablage auf der Vorderseite des Geräts abgelegt. Glanzpapier sollte sofort von der Papierablage genommen werden, um einen Papierstau oder das Verschmieren der Tinte zu vermeiden.

DCP-J1140DW

1. Drücken Sie  [Einstell. (Einst.)] > [Alle Einstell.] > [Geräteeinstell].
2. Drücken Sie [Papiertyp (Papiersorte)].
3. Drücken Sie **▲** oder **▼**, um die Optionen für den Papiertyp anzuzeigen, und drücken Sie dann die gewünschte Option.
4. Drücken Sie [Papierformat].
5. Drücken Sie **▲** oder **▼**, um die Optionen für das Papierformat anzuzeigen, und drücken Sie dann die gewünschte Option.
6. Drücken Sie .



Das Papier wird mit der bedruckten Seite nach oben auf der Papierablage auf der Vorderseite des Geräts abgelegt. Glanzpapier sollte sofort von der Papierablage genommen werden, um einen Papierstau oder das Verschmieren der Tinte zu vermeiden.

Zugehörige Informationen

- [Papiereinstellungen](#)

Verwandte Themen:

- [Einlegen von Einzelblättern oder Photo 2L-Papier in die Papierkassette](#)
- [Legen Sie Umschläge in die Papierkassette ein](#)
- [Zulässige Druckmedien](#)

-
- Fehler- und Wartungsmeldungen
 - Probleme bei der Papierhandhabung und beim Drucken
-

Ändern der Papierprüfung

Wenn diese Einstellung auf [Ein] gesetzt ist und die Papierkassette herausgezogen wird, wird im Display eine Abfrage angezeigt, ob das Papierformat und das Druckmedium geändert werden sollen.

Die Standardeinstellung ist [Ein].



>> [DCP-J1050DW/MFC-J1010DW](#)

>> [DCP-J1140DW](#)

DCP-J1050DW/MFC-J1010DW

1. Drücken Sie **Settings (Einstellungen)**.
2. Drücken Sie ▲ oder ▼, um die gewünschten Optionen auszuwählen.
 - a. Wählen Sie [Geräteeinstell]. Drücken Sie **OK**.
 - b. Wählen Sie [Papier prüfen]. Drücken Sie **OK**.
 - c. Wählen Sie [Ein] oder [Aus]. Drücken Sie **OK**.
3. Drücken Sie **Stop/Exit (Stopp)**.

DCP-J1140DW

1. Drücken Sie  [Einstell. (Einst.)] > [Alle Einstell.] > [Geräteeinstell].
2. Drücken Sie ▲ oder ▼, um die Option [Papier prüfen] anzuzeigen, und drücken Sie anschließend auf diese.
3. Drücken Sie [Ein] oder [Aus].
4. Drücken Sie .

Zugehörige Informationen

- [Papiereinstellungen](#)

Verwandte Themen:

- [Einlegen von Einzelblättern oder Photo 2L-Papier in die Papierkassette](#)
- [Legen Sie Umschläge in die Papierkassette ein](#)
- [Fehler- und Wartungsmeldungen](#)

Zulässige Druckmedien

Die Druckqualität wird durch das verwendete Druckmedium beeinflusst.

Stellen Sie stets das Druckmedium auf das verwendete Druckmedium ein, um die bestmögliche Druckqualität für die von Ihnen gewählten Einstellungen zu erhalten.

Sie können Normalpapier, Inkjet-Papier (beschichtetes Papier), Glanzpapier, Recyclingpapier und Umschläge verwenden.

Es wird empfohlen, verschiedene Druckmedien zu testen, bevor Sie größere Mengen kaufen.

Damit Sie die besten Resultate erhalten, sollten Sie Brother-Papier verwenden.

- Wenn Sie auf Inkjet-Papier (beschichtetes Papier) oder Glanzpapier drucken, denken Sie daran, das entsprechende Druckmedium im Druckertreiber, in der Anwendung, die Sie zum Drucken verwenden, oder in der Papiertypeneinstellung am Gerät auszuwählen.
- Bei Verwendung von Photo-Papier legen Sie ein zusätzliches Blatt des gleichen Fotopapiers in die Papierkassette.
- Fotopapier sollte sofort von der Papierablage genommen werden, um einen Papierstau oder das Verschmieren der Tinte zu vermeiden.
- Berühren Sie die bedruckte Seite des Papiers nicht direkt nach dem Drucken. Die Tinte ist eventuell noch nicht vollständig trocken und könnte verschmieren oder Flecken auf der Haut verursachen.



Zugehörige Informationen

- [Einlegen von Papier](#)
 - [Empfohlene Druckmedien](#)
 - [Aufbewahrung und Verwendung von Druckmedien](#)
 - [Auswahl des richtigen Druckmediums](#)

Verwandte Themen:

- [Ändern des Papierformats und Druckmediums](#)
- [Probleme bei der Papierhandhabung und beim Drucken](#)

Empfohlene Druckmedien

Um die beste Druckqualität zu erhalten, wird empfohlen, das Brother-Papier aus der Tabelle zu verwenden.

Brother-Papier ist möglicherweise nicht in allen Ländern verfügbar.

Falls in Ihrem Land kein Brother-Papier erhältlich ist, sollten Sie verschiedene Druckmedien testen, bevor Sie größere Mengen einkaufen.

Brother-Papier

Druckmedium	Bezeichnung
Normalpapier A4	BP60PA
Glossy Photo-Papier A4	BP71GA4
Inkjet-Papier A4 (matt)	BP60MA
Glossy Photo-Papier 10 × 15 cm	BP71GP



Zugehörige Informationen

- [Zulässige Druckmedien](#)

Aufbewahrung und Verwendung von Druckmedien

- Lagern Sie das Papier in der verschlossenen Originalverpackung. Das Papier muss gerade liegen und vor Feuchtigkeit, direkter Sonneneinstrahlung und Hitze geschützt sein.
- Vermeiden Sie es, die glänzende (beschichtete) Seite des Fotopapiers zu berühren.
- Bei einigen Umschlagformaten müssen Sie in der Anwendung Ränder festlegen. Fertigen Sie zunächst einen Probedruck an, bevor Sie mehrere Umschläge bedrucken.

WICHTIG

Verwenden Sie NICHT die folgenden Papierarten:

- Beschädigte, gewellte, zerknitterte oder ungleichmäßig geformte Blätter

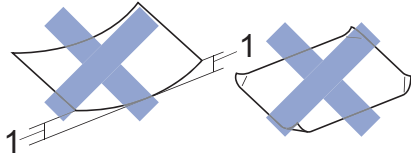

1. Eine Wellung von **2 mm oder mehr kann Papierstaus verursachen.**

- Extrem glänzend oder stark strukturiert
- Blätter, die nicht exakt übereinandergelegt werden können
- Breitbahn-Papier (Faser längs zur kurzen Kante)

Verwenden Sie KEINE Umschläge mit:

- loser Struktur
- Fenstern
- geprägtem Druck (wie Initialen, Embleme)
- Klammern
- bedruckter Innenseite
- selbstklebender Lasche
- doppelten Laschen

Selbstklebend Doppelte Laschen

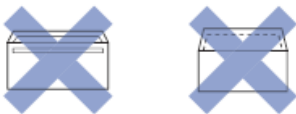

Es können aufgrund von Papierstärke, Größe und Laschenart der verwendeten Umschläge Probleme beim Papiereinzug auftreten.

✓ Zugehörige Informationen

- [Zulässige Druckmedien](#)

Verwandte Themen:

- [Einlegen von Papier in die Papierkassette](#)

Auswahl des richtigen Druckmediums

- Druckmedium und Papierformat für jeden Vorgang
- Papierkapazität der Papierkassette
- Einlegen von Einzelblättern oder Photo 2L-Papier in die Papierkassette
- Legen Sie Umschläge in die Papierkassette ein

Druckmedium und Papierformat für jeden Vorgang

Druckmedium	Papierformat		Verwendung		
			Fax ¹	Kopieren	Drucker
Einzelblatt	A4	210 x 297 mm	Ja	Ja	Ja
	Letter	215,9 x 279,4 mm	Ja	Ja	Ja
	Executive	184,1 x 266,7 mm	-	-	Ja
	A5	148 x 210 mm	-	Ja	Ja
	A6	105 x 148 mm	-	-	Ja
Karten	Foto	10 x 15 cm	-	Ja	Ja
	Photo 2L	13 x 18 cm	-	-	Ja
	Karteikarte (Photo 2)	13 x 20 cm	-	-	Ja
Umschläge	C5-Umschlag	162 x 229 mm	-	-	Ja
	DL-Umschlag	110 x 220 mm	-	-	Ja
	Com-10	104,7 x 241,3 mm	-	-	Ja
	Monarch	98,4 x 190,5 mm	-	-	Ja

¹ Nur MFC-Modelle

Zugehörige Informationen

- [Auswahl des richtigen Druckmediums](#)

Verwandte Themen:

- [Legen Sie Umschläge in die Papierkassette ein](#)

Papierkapazität der Papierkassette

	Papierformat	Druckmedien	Nr. der Seiten	Gewicht	Stärke
Papierkassette	Letter, A4, Executive, A5, A6, Umschläge (C5, Com-10, DL, Monarch), Photo (10 x 15 cm), Photo 2L (13 x 18 cm), Karteikarte (Photo 2) (13 x 20 cm)	Normalpapier, Recyclingpapier	150 ¹	64 bis 120 g/m ²	0,08 bis 0,15 mm
		Inkjet-Papier	20	64 bis 200 g/m ²	0,08 bis 0,25 mm
		Glanzpapier ² , Foto ²	20	Bis zu 220 g/m ²	Bis zu 0,25 mm
		Karteikarte (Photo 2)	30	Bis zu 200 g/m ²	Bis zu 0,15 mm
		Umschläge	10	80 bis 95 g/m ²	Bis zu 0,52 mm

¹ Bei Verwendung von Normalpapier 80 g/m².

² BP71 260 g/m² wurde speziell für Brother-Tintenstrahlgeräte entwickelt.



Zugehörige Informationen

- [Auswahl des richtigen Druckmediums](#)

Dokumente einlegen

- [Einlegen von Dokumenten in den automatischen Vorlageneinzug \(ADF\)](#)
- [Einlegen von Dokumenten auf das Vorlagenglas](#)
- [Nicht scanbarer Bereich](#)

Einlegen von Dokumenten in den automatischen Vorlageneinzug (ADF)

Für folgende Modelle: MFC-J1010DW

Der Vorlageneinzug kann mehrere Seiten aufnehmen, die einzeln eingezogen werden.

Verwenden Sie kein Papier, das die Formate und Gewichte in der dargestellten Tabelle übersteigt. Fächern Sie die Seiten stets gut auf, bevor Sie sie in den Vorlageneinzug einlegen.

Vorlagenformate und -gewichte

Länge ¹ :	148 bis 355,6 mm
Breite:	148 bis 215,9 mm
Papiergewicht:	64 bis 90 g/m ²

¹ Bei Dokumenten mit einer Länge von mehr als 297 mm müssen die Seiten einzeln eingezogen werden.

WICHTIG

- Ziehen Sie NICHT am Dokument, während es eingezogen wird.
- Verwenden Sie KEIN gewelltes, zerknittertes, gefaltetes, geklebtes, eingerissenes oder geheftetes Papier.
- Legen Sie KEINE Kartonbögen, Zeitungen oder Stoffe in den Vorlageneinzug.
- Achten Sie darauf, dass Dokumente mit Korrekturflüssigkeit oder mit Tinte geschriebene Dokumente vollkommen getrocknet sind.

1. Stellen Sie die Dokumentenablage (1) nach oben und klappen Sie sie aus.

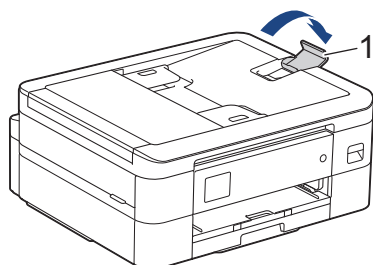

2. Fächern Sie den Papierstapel gut auf, um Papierstaus und Fehler beim Einzug zu vermeiden.
3. Passen Sie die Papierführungen (1) so an, dass sie dem Papierformat entsprechen.

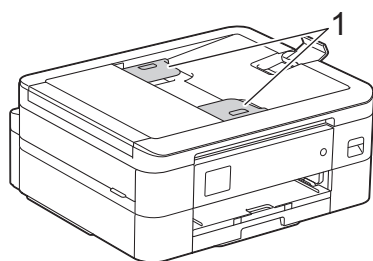

4. Legen Sie das Dokument **mit der Schriftseite nach unten** und **mit der Oberkante zuerst** in den automatischen Vorlageneinzug (ADF) unter die Papierführungen ein, bis das Dokument die Papierzufuhrrollen berührt und im Display [ADF bereit] angezeigt wird.

WICHTIG

Lassen Sie KEINE Dokumente auf dem Vorlagenglas liegen. Dies könnte zu Dokumentenstaus im Vorlageneinzug führen.



Zugehörige Informationen

- Dokumente einlegen

Verwandte Themen:

- Kopieren eines Dokuments
- Fehler- und Wartungsmeldungen
- Telefon- und Faxprobleme
- Weitere Probleme

Einlegen von Dokumenten auf das Vorlagenglas

Verwenden Sie das Vorlagenglas, um zu faxen, zu kopieren oder jeweils eine Seite zu scannen.

Verwendbare Vorlagen

Länge:	Bis zu 297 mm
Breite:	Bis zu 215,9 mm
Gewicht:	Bis zu 2 kg



(Modelle mit Vorlageneinzug)

Zur Verwendung des Vorlagenglases muss der Automatische Vorlageneinzug leer und die Dokumentenablage geschlossen sein.

1. Öffnen Sie die Vorlagenglas-Abdeckung.
2. Legen Sie die Vorlage mit der **bedruckten Seite nach unten** in die obere linke Ecke des Vorlagenglases (siehe Abbildung).

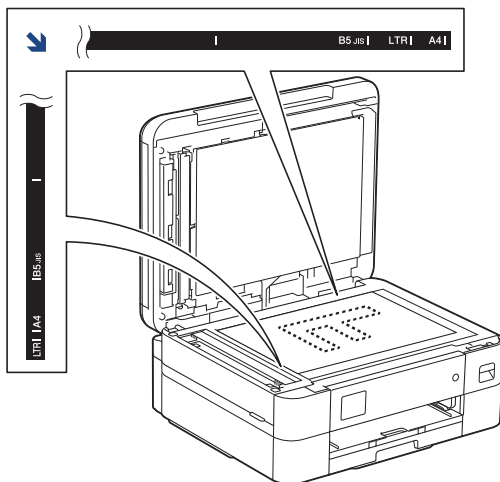

3. Schließen Sie die Vorlagenglas-Abdeckung.

WICHTIG

Schließen Sie die Vorlagenglas-Abdeckung vorsichtig und drücken Sie NICHT auf die Vorlagenglas-Abdeckung, wenn z. B. ein Buch oder ein dickeres Manuskript auf dem Glas liegt.



Zugehörige Informationen

- [Dokumente einlegen](#)

Verwandte Themen:

- [Kopieren eines Dokuments](#)
- [Telefon- und Faxprobleme](#)
- [Weitere Probleme](#)

Nicht scanbarer Bereich

Der nicht scanbare Bereich einer Seite ist von den Einstellungen in der von Ihnen benutzten Anwendung abhängig. Es sind die typischen Abmessungen des Papiers angegeben, die nicht eingelesen werden können.

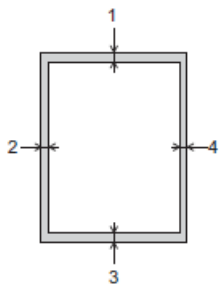

Verwendung	Dokumentengröße	Oben (1) Unten (3)	Links (2) Rechts (4)
Fax ¹	A4	3 mm	3 mm ²
	Letter		4 mm
	Legal		
Kopieren	Alle Papierformate	3 mm	3 mm
Scannen		1 mm	1 mm

¹ Nur MFC-J1010DW

² Der nicht scanbare Bereich beträgt bei Verwendung des Vorlageneinzugs 1 mm.



Zugehörige Informationen

- [Dokumente einlegen](#)

Drucken

- [Drucken über den Computer \(Windows\)](#)
- [Drucken über den Computer \(Mac\)](#)
- [Drucken mit Brother iPrint&Scan \(Windows/Mac\)](#)
- [Drucken eines E-Mail-Anhangs](#)

Drucken über den Computer (Windows)

- [Drucken eines Fotos \(Windows\)](#)
- [Drucken eines Dokumentes \(Windows\)](#)
- [Abbrechen eines Druckauftrags \(Windows\)](#)
- [Drucken von mehr als einer Seite auf ein einzelnes Blatt Papier \(N auf 1\) \(Windows\)](#)
- [Drucken als Poster \(Windows\)](#)
- [Automatisches Drucken auf beiden Seiten des Papiers \(Automatischer beidseitiger Druck\) \(Windows\)](#)
- [Automatisches Drucken als Broschüre \(Windows\)](#)
- [Drucken eines Farbdokumentes in Graustufen \(Windows\)](#)
- [Vermeiden von verschmierten Ausdrucken und Papierstaus \(Windows\)](#)
- [Verwenden von voreingestellten Druckprofilen \(Windows\)](#)
- [Ändern von Standarddruck-Einstellungen \(Windows\)](#)
- [Druckeinstellungen \(Windows\)](#)

Drucken eines Fotos (Windows)



1. Wählen Sie den Druckbefehl der Anwendung.
2. Wählen Sie **Brother XXX-XXXX Printer** (wobei XXX-XXXX die Bezeichnung Ihres Modells ist), und klicken Sie dann auf die Schaltfläche für die Druckeigenschaften oder -einstellungen.
Das Druckertreiberfenster erscheint.
3. Achten Sie darauf, dass das richtige Medium in der Papierkassette eingelegt ist.

WICHTIG

- Damit Sie die besten Resultate erhalten, sollten Sie Brother-Papier verwenden.
- Bei Verwendung von Photo-Papier legen Sie ein zusätzliches Blatt des gleichen Fotopapiers in die Papierkassette.

4. Klicken Sie auf die Registerkarte **Grundeinstellungen**.
5. Klicken Sie auf die Dropdown-Liste **Druckmedium** und wählen Sie dann die verwendete Papierart.

WICHTIG

Setzen Sie die Option **Druckmedium** stets auf das verwendete Druckmedium ein, um die bestmögliche Druckqualität für die von Ihnen gewählten Einstellungen zu erhalten.

6. Klicken Sie auf die Dropdown-Liste **Papiergröße** und wählen Sie das gewünschte Papierformat.
7. Aktivieren Sie bei Bedarf das Kontrollkästchen **Randlos drucken**.
8. Wählen Sie als **Farbe / Graustufen** die Option **Farbe** aus.
9. Wählen Sie im Feld **Ausrichtung** die Option **Hochformat** oder **Querformat**, um die Ausrichtung des Ausdrucks festzulegen.



Wenn Ihre Anwendung eine ähnliche Einstellung enthält, empfehlen wir, dass Sie die Ausrichtung über die Anwendung festlegen.

10. Geben Sie im Feld **Kopien** die Anzahl der gewünschten Kopien (1 bis 999) ein.
11. Ändern Sie die anderen Druckereinstellungen bei Bedarf.
12. Klicken Sie auf **OK**.
13. Schließen Sie den Druckvorgang ab.



Zugehörige Informationen

- [Drucken über den Computer \(Windows\)](#)

Verwandte Themen:

- [Druckeinstellungen \(Windows\)](#)

Drucken eines Dokumentes (Windows)

1. Wählen Sie den Druckbefehl der Anwendung.
2. Wählen Sie **Brother XXX-XXXX Printer** (wobei XXX-XXXX die Bezeichnung Ihres Modells ist), und klicken Sie dann auf die Schaltfläche für die Druckeigenschaften oder -einstellungen.
Das Druckertreiberfenster erscheint.
3. Stellen Sie sicher, dass Sie Papier im richtigen Format in die Papierkassette eingelegt haben.
4. Klicken Sie auf die Registerkarte **Grundeinstellungen**.
5. Klicken Sie auf die Dropdown-Liste **Druckmedium** und wählen Sie dann die verwendete Papierart.

WICHTIG

Setzen Sie die Option **Druckmedium** stets auf das verwendete Druckmedium ein, um die bestmögliche Druckqualität für die von Ihnen gewählten Einstellungen zu erhalten.

6. Klicken Sie auf die Dropdown-Liste **Papiergröße** und wählen Sie das gewünschte Papierformat.
7. Wählen Sie für **Farbe / Graustufen** die Option **Farbe** oder **Graustufen** aus.
8. Wählen Sie im Feld **Ausrichtung** die Option **Hochformat** oder **Querformat**, um die Ausrichtung des Ausdrucks festzulegen.



Wenn Ihre Anwendung eine ähnliche Einstellung enthält, empfehlen wir, dass Sie die Ausrichtung über die Anwendung festlegen.

9. Geben Sie im Feld **Kopien** die Anzahl der gewünschten Kopien (1 bis 999) ein.
10. Um mehrere Seiten auf einem einzelnen Blatt zu drucken oder eine Seite eines Dokuments auf mehrere Blätter zu drucken, klicken Sie auf die Dropdown-Liste **Mehrseitendruck** und wählen Sie dann Ihre Optionen.
11. Ändern Sie die anderen Druckereinstellungen bei Bedarf.
12. Klicken Sie auf **OK**.
13. Schließen Sie den Druckvorgang ab.



Zugehörige Informationen

- [Drucken über den Computer \(Windows\)](#)

Verwandte Themen:

- [Tintenvorrat überprüfen \(Seitenzähler\)](#)
- [Druckereinstellungen \(Windows\)](#)

Abbrechen eines Druckauftrags (Windows)

Wenn ein Druckauftrag an die Druckwarteschlange gesendet aber nicht gedruckt wurde oder fälschlicherweise an die Druckwarteschlange gesendet wurde, müssen Sie ihn möglicherweise löschen, damit nachfolgende Aufträge gedruckt werden können.

1. Doppelklicken Sie im Taskbereich auf das Druckersymbol .
2. Wählen Sie den Druckauftrag aus, der abgebrochen werden soll.
3. Klicken Sie auf das Menü **Dokument**.
4. Wählen Sie **Abbrechen**.
5. Klicken Sie auf **Ja**.

Zugehörige Informationen

- [Drucken über den Computer \(Windows\)](#)

Verwandte Themen:

- [Überwachen des Gerätestatus über den Computer \(Windows\)](#)

Drucken von mehr als einer Seite auf ein einzelnes Blatt Papier (N auf 1) (Windows)



1. Wählen Sie den Druckbefehl der Anwendung.
2. Wählen Sie **Brother XXX-XXXX Printer** (wobei XXX-XXXX die Bezeichnung Ihres Modells ist), und klicken Sie dann auf die Schaltfläche für die Druckeigenschaften oder -einstellungen.
Das Druckertreiberfenster erscheint.
3. Klicken Sie auf die Registerkarte **Grundeinstellungen**.
4. Wählen Sie im Feld **Ausrichtung** die Option **Hochformat** oder **Querformat**, um die Ausrichtung des Ausdrucks festzulegen.



Wenn Ihre Anwendung eine ähnliche Einstellung enthält, empfehlen wir, dass Sie die Ausrichtung über die Anwendung festlegen.

5. Klicken Sie auf die Dropdown-Liste **Mehrseitendruck** und wählen Sie dann die Option **2 auf 1**, **4 auf 1**, **9 auf 1** oder **16 auf 1**.
6. Klicken Sie auf die Dropdown-Liste **Seitenreihenfolge** und wählen Sie die gewünschte Seitenreihenfolge.
7. Klicken Sie auf die Dropdown-Liste **Rahmen**, und wählen Sie die gewünschte Rahmenart.
8. Ändern Sie die anderen Druckereinstellungen bei Bedarf.
9. Klicken Sie auf **OK** und schließen Sie den Druckvorgang dann ab.



Zugehörige Informationen

- [Drucken über den Computer \(Windows\)](#)

Verwandte Themen:

- [Druckeinstellungen \(Windows\)](#)

Drucken als Poster (Windows)

Vergrößern Sie das Druckformat und drucken Sie das Dokument im Postermodus.

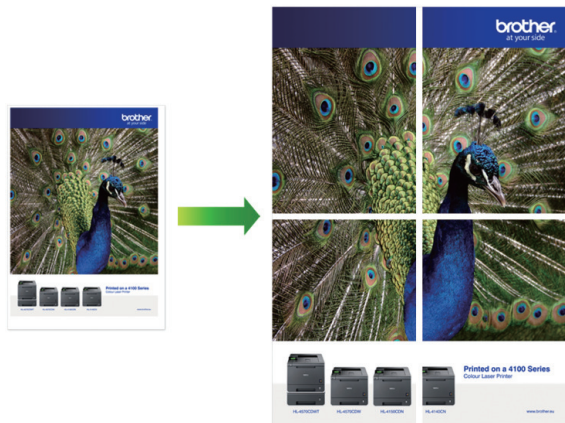

1. Wählen Sie den Druckbefehl der Anwendung.
2. Wählen Sie **Brother XXX-XXXX Printer** (wobei XXX-XXXX die Bezeichnung Ihres Modells ist), und klicken Sie dann auf die Schaltfläche für die Druckeigenschaften oder -einstellungen.
Das Druckertreiberfenster erscheint.
3. Klicken Sie auf die Registerkarte **Grundeinstellungen**.
4. Klicken Sie auf die Dropdown-Liste **Mehrseitendruck** und wählen Sie dann die Option **1 auf 2x2 Seiten** oder **1 auf 3x3 Seiten**.
5. Ändern Sie die anderen Druckereinstellungen bei Bedarf.
6. Klicken Sie auf **OK**.
7. Schließen Sie den Druckvorgang ab.



Zugehörige Informationen

- [Drucken über den Computer \(Windows\)](#)

Verwandte Themen:

- [Druckeinstellungen \(Windows\)](#)

Automatisches Drucken auf beiden Seiten des Papiers (Automatischer beidseitiger Druck) (Windows)



- Vergewissern Sie sich, dass die Papierstau-Abdeckung geschlossen ist.
- Wenn das Papier gewellt ist, glätten Sie es und legen Sie es erneut in die Papierkassette ein.
- Verwenden Sie Normalpapier. Verwenden Sie KEIN Briefpapier.
- Ist das Papier sehr dünn, kann es leicht knittern.

1. Wählen Sie den Druckbefehl der Anwendung.
2. Wählen Sie **Brother XXX-XXXX Printer** (wobei XXX-XXXX die Bezeichnung Ihres Modells ist), und klicken Sie dann auf die Schaltfläche für die Druckeigenschaften oder -einstellungen.

Das Druckertreiberfenster erscheint.

3. Klicken Sie auf die Registerkarte **Grundeinstellungen**.
4. Wählen Sie im Feld **Ausrichtung** die Option **Hochformat** oder **Querformat**, um die Ausrichtung des Ausdrucks festzulegen.



Wenn Ihre Anwendung eine ähnliche Einstellung enthält, empfehlen wir, dass Sie die Ausrichtung über die Anwendung festlegen.

5. Klicken Sie auf die Dropdown-Liste **Duplex / Broschüre** und wählen Sie dann **Duplex**.
6. Klicken Sie auf die Schaltfläche **Duplexeinstellungen**.
7. Wählen Sie eine der Optionen aus dem Menü **Duplexart**.

Wenn der beidseitige Druck ausgewählt ist, sind für jede Ausrichtung vier Arten der beidseitigen Bindung verfügbar:

Option für Hochformat	Beschreibung
Lange Kante (links)	
Lange Kante (rechts)	

Option für Hochformat	Beschreibung
-----------------------	--------------

Kurze Kante (oben)

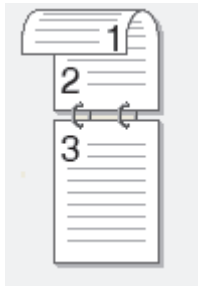

Kurze Kante (unten)

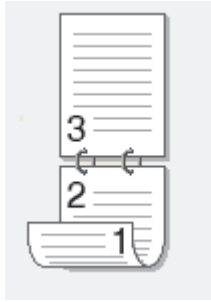

Option für Querformat	Beschreibung
-----------------------	--------------

Lange Kante (oben)

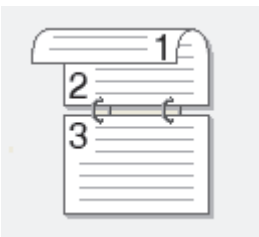

Lange Kante (unten)

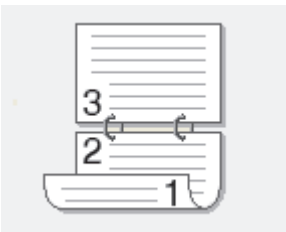

Kurze Kante (rechts)

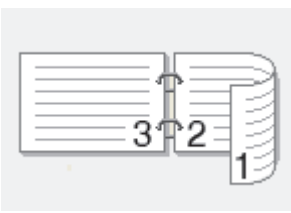

Kurze Kante (links)

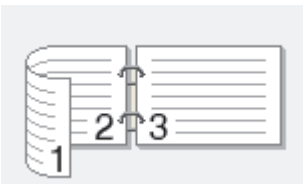

8. Aktivieren Sie das Kontrollkästchen **Bindekante-/Bundverschiebung**, wenn Sie den Versatz für die Bindung in Zoll oder Millimeter angeben möchten.
9. Klicken Sie auf **OK**, um zum Druckertreiber-Fenster zurückzukehren.
10. Ändern Sie die anderen Druckereinstellungen bei Bedarf.



Die Funktion „Randlos drucken“ ist für diese Option nicht verfügbar.

11. Klicken Sie erneut auf **OK** und schließen Sie den Druckvorgang dann ab.



Zugehörige Informationen

- [Drucken über den Computer \(Windows\)](#)

Verwandte Themen:

- [Druckeinstellungen \(Windows\)](#)
- [Automatisches Drucken als Broschüre \(Windows\)](#)

Automatisches Drucken als Broschüre (Windows)

Verwenden Sie diese Option, wenn Sie ein Dokument mit dem beidseitigen Druck im Broschürenformat ausdrucken möchten. Die einzelnen Seiten des Dokumentes werden dann so angeordnet, dass Sie den Ausdruck einfach in der Mitte zu einer Broschüre falten können, ohne dass die Reihenfolge der gedruckten Seite geändert werden muss.



- Vergewissern Sie sich, dass die Papierstau-Abdeckung geschlossen ist.
- Wenn das Papier gewellt ist, glätten Sie es und legen Sie es erneut in die Papierkassette ein.
- Verwenden Sie Normalpapier. Verwenden Sie KEIN Briefpapier.
- Ist das Papier sehr dünn, kann es leicht knittern.

1. Wählen Sie den Druckbefehl der Anwendung.
2. Wählen Sie **Brother XXX-XXXX Printer** (wobei XXX-XXXX die Bezeichnung Ihres Modells ist), und klicken Sie dann auf die Schaltfläche für die Druckeigenschaften oder -einstellungen.
Das Druckertreiberfenster erscheint.
3. Klicken Sie auf die Registerkarte **Grundeinstellungen**.
4. Wählen Sie im Feld **Ausrichtung** die Option **Hochformat** oder **Querformat**, um die Ausrichtung des Ausdrucks festzulegen.



Wenn Ihre Anwendung eine ähnliche Einstellung enthält, empfehlen wir, dass Sie die Ausrichtung über die Anwendung festlegen.

5. Klicken Sie auf die Dropdown-Liste **Duplex / Broschüre** und wählen Sie dann die Option **Broschüre**.
6. Klicken Sie auf die Schaltfläche **Duplexeinstellungen**.
7. Wählen Sie eine der Optionen aus dem Menü **Duplexart**.

Für jede Ausrichtung stehen beim beidseitigen Druck zwei verschiedene Bindungsrichtungen zur Verfügung:

Option für Hochformat	Beschreibung
Bindekante links	
Bindekante rechts	

Option für Querformat	Beschreibung
-----------------------	--------------



Bindekante oben



Bindekante unten



8. Wählen Sie eine der Optionen im Menü **Broschürendruck-Methoden**.

Option	Beschreibung
Alle Seiten auf einmal	Jede Seite wird im Broschürenformat gedruckt (vier Seiten auf jedes Blatt Papier, zwei Seiten pro Blattseite). Falten Sie den Ausdruck in der Mitte, um eine Broschüre zu erstellen. 
In einzelne Drucksätze aufteilen	Diese Option druckt die gesamte Broschüre in einzelnen kleineren Broschürensätzen. Die kleineren Broschürensätze können dann auch einfach in der Mitte gefaltet werden, ohne dass dazu die Reihenfolge der gedruckten Seiten geändert werden muss. Sie können die Blattanzahl pro kleineren Broschürensatz angeben (von 1 bis 15). Diese Option kann beim Falten einer gedruckten Broschüre, die aus vielen Seiten besteht, nützlich sein. 

9. Aktivieren Sie das Kontrollkästchen **Bindekante-/Bundverschiebung**, wenn Sie den Versatz für die Bindung in Zoll oder Millimeter angeben möchten.

10. Klicken Sie auf **OK**, um zum Druckertreiber-Fenster zurückzukehren.

11. Ändern Sie die anderen Druckereinstellungen bei Bedarf.



Die Funktion „Randlos drucken“ ist für diese Option nicht verfügbar.

12. Klicken Sie auf **OK**.

13. Schließen Sie den Druckvorgang ab.



Zugehörige Informationen

- [Drucken über den Computer \(Windows\)](#)

Verwandte Themen:

- [Druckeinstellungen \(Windows\)](#)
- [Automatisches Drucken auf beiden Seiten des Papiers \(Automatischer beidseitiger Druck\) \(Windows\)](#)

Drucken eines Farbdokumentes in Graustufen (Windows)

Im Graustufenmodus erfolgt die Druckverarbeitung schneller als im Farbmodus. Wenn Ihr Dokument Farben enthält, wird es bei Auswahl des Graustufenmodus in 256 Graustufen gedruckt.

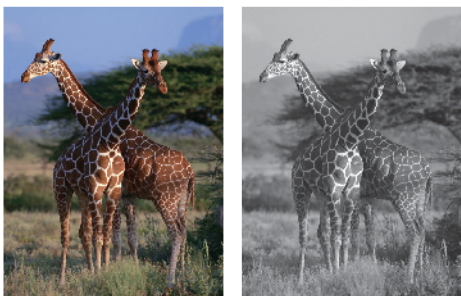

1. Wählen Sie den Druckbefehl der Anwendung.
2. Wählen Sie **Brother XXX-XXXX Printer** (wobei XXX-XXXX die Bezeichnung Ihres Modells ist), und klicken Sie dann auf die Schaltfläche für die Druckeigenschaften oder -einstellungen.
Das Druckertreiberfenster erscheint.
3. Klicken Sie auf die Registerkarte **Grundeinstellungen**.
4. Wählen Sie als **Farbe / Graustufen** die Option **Graustufen** aus.
5. Ändern Sie die anderen Druckereinstellungen bei Bedarf.
6. Klicken Sie auf **OK**.
7. Schließen Sie den Druckvorgang ab.



Zugehörige Informationen

- [Drucken über den Computer \(Windows\)](#)

Vermeiden von verschmierten Ausdrucken und Papierstaus (Windows)

Einige Druckmedien benötigen möglicherweise mehr Zeit zum Trocknen. Ändern Sie die Option **Verwischen reduzieren**, wenn Ausdrücke verschmiert sind oder Papierstaus auftreten.

1. Wählen Sie den Druckbefehl der Anwendung.
2. Wählen Sie **Brother XXX-XXXX Printer** (wobei XXX-XXXX die Bezeichnung Ihres Modells ist), und klicken Sie dann auf die Schaltfläche für die Druckeigenschaften oder -einstellungen.

Das Druckertreiberfenster erscheint.

3. Klicken Sie auf die Registerkarte **Erweitert**.
4. Klicken Sie auf die Schaltfläche **Andere Druckoptionen**.
5. Wählen Sie die Option **Verwischen reduzieren** auf der linken Seite des Bildschirms.
6. Wählen Sie eine der folgenden Optionen:

Druckmedium	Option	Beschreibung
Normalpapier	Duplexdruck PCT Simplex-Drucken	Aus / Ein Wählen Sie Aus aus, um mit normaler Geschwindigkeit und standardmäßigem Tintenverbrauch zu drucken. Wählen Sie Ein aus, um mit geringerer Geschwindigkeit und geringerem Tintenverbrauch zu drucken. Ausdrücke sind möglicherweise heller als in der Druckvorschau angezeigt.

7. Klicken Sie auf **OK**, um zum Druckertreiber-Fenster zurückzukehren.
8. Klicken Sie auf **OK**.
9. Schließen Sie den Druckvorgang ab.

Zugehörige Informationen

- [Drucken über den Computer \(Windows\)](#)

Verwandte Themen:

- [Probleme bei der Papierhandhabung und beim Drucken](#)
- [Ändern der Druckoptionen zum Verbessern der Druckergebnisse](#)

Verwenden von voreingestellten Druckprofilen (Windows)

Mit den voreingestellten **Druckprofile** können Sie schnell auf häufig verwendete Druckkonfigurationen zugreifen.

1. Wählen Sie den Druckbefehl der Anwendung.
2. Wählen Sie **Brother XXX-XXXX Printer** (wobei XXX-XXXX die Bezeichnung Ihres Modells ist), und klicken Sie dann auf die Schaltfläche für die Druckeigenschaften oder -einstellungen.
Das Druckertreiberfenster erscheint.
3. Klicken Sie auf die Registerkarte **Druckprofile**.

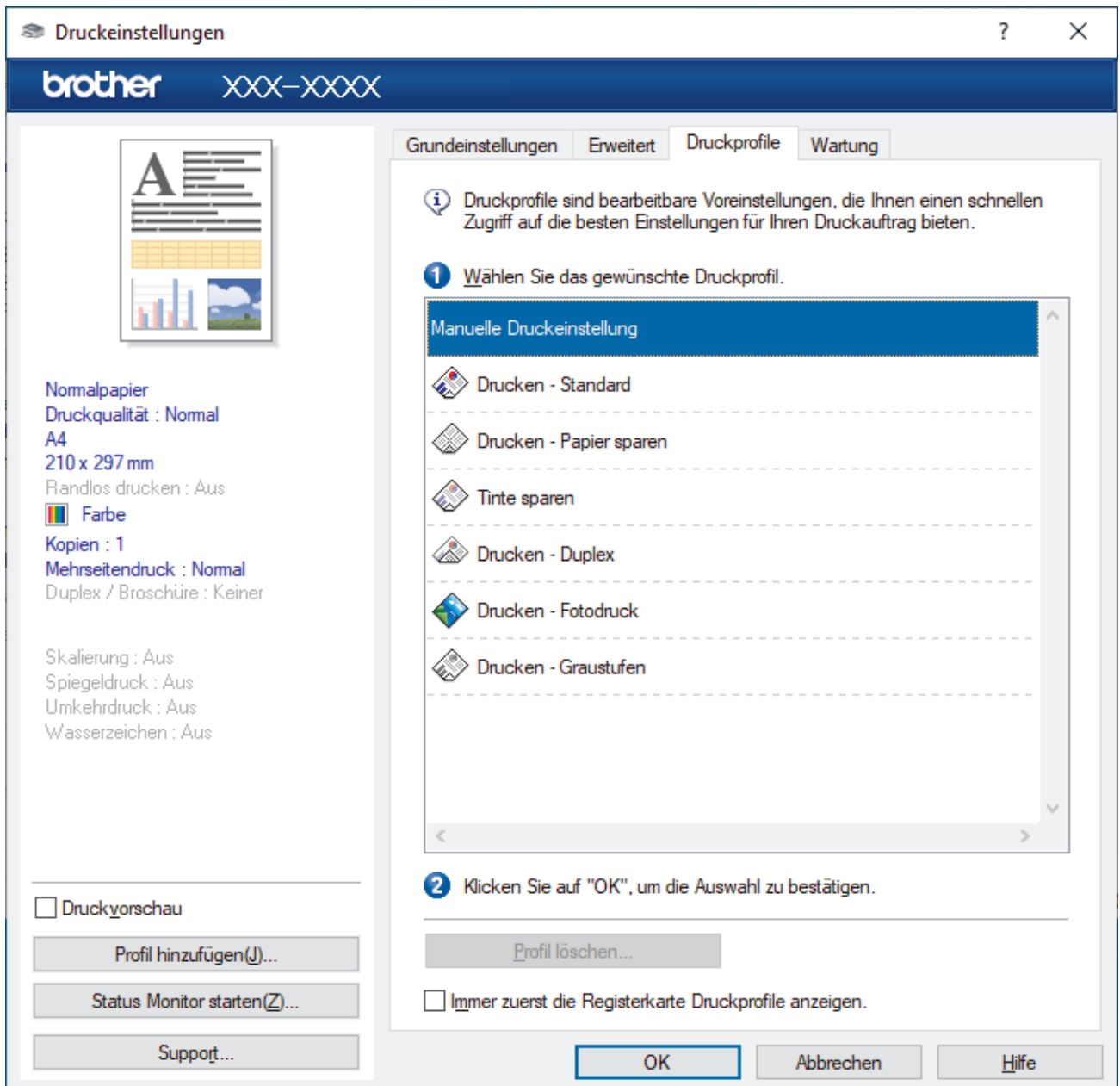

4. Wählen Sie ein Profil in der Liste Druckprofil.
Die Profileinstellungen werden links im Druckertreiberfenster angezeigt.
5. Sie haben folgende Möglichkeiten:
 - Wenn die Einstellungen für den Druckauftrag richtig sind, klicken Sie auf **OK**.
 - Um die Einstellungen zu ändern, wechseln Sie wieder zurück zur Registerkarte **Grundeinstellungen** oder **Erweitert**, ändern die Einstellungen und klicken dann auf **OK**.



Um die Registerkarte **Druckprofile** beim nächsten Druck vorne im Fenster anzuzeigen, aktivieren Sie das Kontrollkästchen **Immer zuerst die Registerkarte Druckprofile anzeigen..**



Zugehörige Informationen

- [Drucken über den Computer \(Windows\)](#)
 - [Erstellen oder Löschen eines Druckprofils \(Windows\)](#)

Verwandte Themen:

- [Druckeinstellungen \(Windows\)](#)
-

Erstellen oder Löschen eines Druckprofils (Windows)

Mit benutzerdefinierten Einstellungen können Sie bis zu 20 neue Druckprofile hinzufügen.

1. Wählen Sie den Druckbefehl der Anwendung.
2. Wählen Sie **Brother XXX-XXXX Printer** (wobei XXX-XXXX die Bezeichnung Ihres Modells ist), und klicken Sie dann auf die Schaltfläche für die Druckeigenschaften oder -einstellungen.

Das Druckertreiberfenster erscheint.

3. Sie haben folgende Möglichkeiten:

So erstellen Sie ein neues Druckprofil:

- a. Klicken Sie auf die Registerkarte **Grundeinstellungen** und auf die Registerkarte **Erweitert** und konfigurieren Sie die gewünschten Druckeinstellungen für das neue Druckprofil.
- b. Klicken Sie auf die Registerkarte **Druckprofile**.
- c. Klicken Sie auf **Profil hinzufügen**.
Das Dialogfeld **Profil hinzufügen** wird angezeigt.
- d. Geben Sie den neuen Profilnamen in das Feld **Name** ein.
- e. Klicken Sie auf das Symbol, das in der Symbolliste für dieses Profil stehen soll.
- f. Klicken Sie auf **OK**.

Der Name des neuen Druckprofils wird der Liste auf der Registerkarte **Druckprofile** hinzugefügt.

So löschen Sie ein von Ihnen erstelltes Druckprofil:

- a. Klicken Sie auf die Registerkarte **Druckprofile**.
- b. Klicken Sie auf **Profil löschen**.
Das Dialogfeld **Profil löschen** wird angezeigt.
- c. Wählen Sie das Profil, das Sie löschen möchten.
- d. Klicken Sie auf **Löschen**.
- e. Klicken Sie auf **Ja**.
- f. Klicken Sie auf **Schließen**.



Zugehörige Informationen

- [Verwenden von voreingestellten Druckprofilen \(Windows\)](#)

Ändern von Standarddruck-Einstellungen (Windows)

Wenn Sie die Druckeinstellungen einer Anwendung ändern, gelten die Änderungen nur für Dokumente, die mit dieser Anwendung gedruckt werden. Zum Ändern der Druckeinstellungen für alle Windows-Anwendungen müssen Sie die Eigenschaften des Druckertreibers konfigurieren.

1. Sie haben folgende Möglichkeiten:

- Für Windows Server 2008

Klicken Sie auf  (**Start**) > **Systemsteuerung** > **Hardware und Sound** > **Drucker**.

- Für Windows 7 und Windows Server 2008 R2

Klicken Sie auf  (**Start**) > **Geräte und Drucker**.

- Für Windows 8.1

Ziehen Sie den Mauszeiger in die untere rechte Ecke Ihres Desktops. Sobald die Menüleiste erscheint, klicken Sie auf **Einstellungen** und dann auf **Systemsteuerung**. Klicken Sie in der Gruppe **Hardware und Sound** auf **Geräte und Drucker anzeigen**.

- Für Windows 10, Windows Server 2016 und Windows Server 2019

Klicken Sie auf  > **Windows-System** > **Systemsteuerung**. Klicken Sie in der Gruppe **Hardware und Sound** auf **Geräte und Drucker anzeigen**.

- Für Windows Server 2012

Ziehen Sie den Mauszeiger in die untere rechte Ecke Ihres Desktops. Sobald die Menüleiste erscheint, klicken Sie auf **Einstellungen** und dann auf **Systemsteuerung**. Klicken Sie in der Gruppe **Hardware** auf **Geräte und Drucker anzeigen**.

- Für Windows Server 2012 R2

Klicken Sie auf **Systemsteuerung** im Bildschirm **Start**. Klicken Sie in der Gruppe **Hardware** auf **Geräte und Drucker anzeigen**.

2. Klicken Sie mit der rechten Maustaste auf das Symbol **Brother XXX-XXXX Printer** (wobei XXX-XXXX die Bezeichnung Ihres Modells ist) und wählen Sie dann **Druckereigenschaften** aus. Wenn die Druckertreiberoptionen angezeigt werden, wählen Sie Ihren Druckertreiber aus.

Das Druckereinstellungen-Dialogfeld wird angezeigt.

3. Klicken Sie auf die Registerkarte **Allgemein** und klicken Sie dann auf die Schaltfläche **Druckeinstellungen...** oder **Einstellungen...**

Das Druckertreiber-Dialogfeld wird angezeigt.

4. Wählen Sie die Druckeinstellungen, die als Standard für alle Ihre Windows-Programme verwendet werden sollen.

5. Klicken Sie auf **OK**.

6. Schließen Sie das Dialogfeld der Druckereinstellungen.



Zugehörige Informationen

- [Drucken über den Computer \(Windows\)](#)

Verwandte Themen:

- [Druckeinstellungen \(Windows\)](#)

Druckeinstellungen (Windows)

- >> Registerkarte **Grundeinstellungen**
- >> Registerkarte **Erweitert**

Registerkarte Grundeinstellungen

The screenshot shows the 'Druckeinstellungen' window for a Brother printer. The 'Grundeinstellungen' tab is active. The settings are as follows:

- Druckmedium:** Normalpapier (highlighted with a red box)
- Druckqualität:** Normal
- Papiergröße:** A4 (210 x 297 mm)
- Farbe / Graustufen:** Farbe (selected)
- Ausrichtung:** Hochformat (selected)
- Kopien:** 1
- Mehrseitendruck:** Normal
- Duplex / Broschüre:** Keiner

Buttons at the bottom include 'OK', 'Abbrechen', and 'Hilfe'. A 'Standard' button is also visible near the bottom right of the settings area.

1. Druckmedium

Wählen Sie das zu verwendende Druckmedium aus. Um optimale Druckergebnisse zu erzielen, passt das Gerät die Druckeinstellungen automatisch an das ausgewählte Druckmedium an.

2. Druckqualität

Wählen Sie die gewünschte Qualität aus. Da die Geschwindigkeit von der Druckqualität abhängt, dauert das Drucken eines Dokuments mit einer höheren Qualität länger.

3. Papiergröße

Wählen Sie das zu verwendende Papierformat aus. Sie können Standardpapierformate wählen oder ein benutzerdefiniertes Papierformat erstellen.

Randlos drucken

Wählen Sie diese Option, um Fotos ohne Ränder zu drucken. Da die Bilddaten etwas größer erstellt werden als das verwendete Papierformat, werden die Ränder der Fotos ein wenig abgeschnitten.

Bei einigen Kombinationen von Druckmedien und Qualität oder von einigen Anwendungen aus kann die Option „Randlos drucken“ nicht ausgewählt werden.

4. Farbe / Graustufen

Wählen Sie Farb- oder Graustufendruck. Die Druckgeschwindigkeit ist im Graustufenmodus schneller als im Farbmodus. Wenn das Dokument Farbe enthält und Sie den Graustufenmodus wählen, wird das Dokument mit 256 Graustufen gedruckt.

5. Ausrichtung

Wählen Sie die Ausrichtung (Hoch- oder Querformat) des Ausdrucks.

Wenn es in Ihrer Anwendung eine ähnliche Einstellung gibt, wird empfohlen, die Ausrichtung in der Anwendung festzulegen.

6. Kopien

Geben Sie die Anzahl der gewünschten Kopien (1 bis 999) in dieses Feld ein.

Sortieren

Wählen Sie diese Option, um mehrseitige Dokumente in der ursprünglichen Seitenreihenfolge zu drucken. Wenn diese Option ausgewählt ist, werden zuerst alle Seiten des Dokuments einmal ausgedruckt und anschließend der Ausdruck des gesamten Dokuments wiederholt, bis die angegebene Kopienanzahl erreicht ist. Wenn diese Option nicht ausgewählt ist, wird jede Seite mehrmals gedruckt, bis die angegebene Kopienanzahl erreicht ist. Anschließend wird die nächste Seite des Dokuments gedruckt.

Umgekehrte Reihenfolge

Wählen Sie diese Option, um das Dokument in umgekehrter Reihenfolge zu drucken. Die letzte Seite des Dokuments wird zuerst gedruckt.

7. Mehrseitendruck

Wählen Sie diese Option, um mehrere Seiten auf einem einzelnen Blatt Papier zu drucken oder eine Seite des Dokuments auf mehreren Blättern zu drucken.

Seitenreihenfolge

Wählen Sie die Seitenreihenfolge aus, wenn Sie mehrere Seiten auf einem einzelnen Blatt Papier drucken.

Rahmen

Wählen Sie den Randtyp, der beim Drucken mehrerer Seiten auf einem einzelnen Blatt Papier verwendet werden soll.

8. Duplex / Broschüre

Wählen Sie diese Option, wenn Sie auf beiden Seiten des Papiers drucken oder ein Dokument mit dem beidseitigen Druck im Broschürenformat ausdrucken möchten.

Schaltfläche Duplexeinstellungen

Klicken Sie auf diese Schaltfläche, um die Art der beidseitigen Bindung auszuwählen. Für jede Ausrichtung sind vier Arten der beidseitigen Bindung verfügbar.

Registerkarte Erweitert

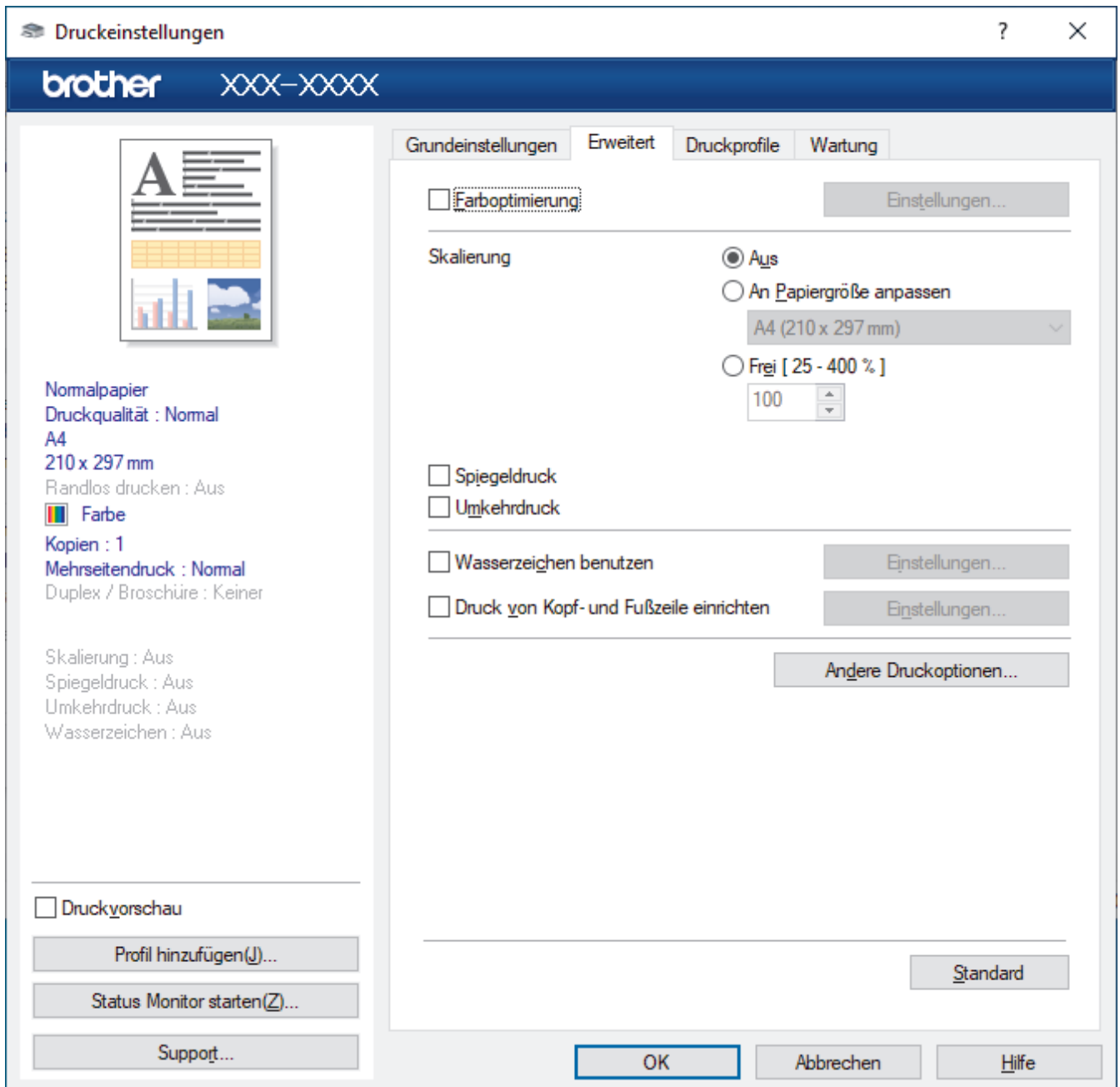

1. Farboptimierung

Wählen Sie diese Option, um die Funktion zur Farbverbesserung zu verwenden. Diese Funktion analysiert das Bild und verbessert die Schärfe, den Weißabgleich und die Farbtintensität des Bildes. Dieser Vorgang kann je nach Größe des Bildes und der Ausstattung Ihres Computers einige Minuten dauern.

2. Skalierung

Wählen Sie diese Optionen, um die Größe der Seiten im Dokument zu vergrößern oder zu verkleinern.

An Papiergröße anpassen

Wählen Sie diese Option, um die Seiten des Dokuments zu vergrößern oder zu verkleinern, um sie an ein bestimmtes Papierformat anzupassen. Wenn Sie diese Option wählen, wählen Sie das gewünschte Papierformat in der Dropdown-Liste aus.

Frei [25 - 400 %]

Wählen Sie diese Option, um die Dokumentseiten manuell zu vergrößern oder zu verkleinern. Wenn Sie diese Option wählen, geben Sie einen Wert in das Feld ein.

3. Spiegeldruck

Mit dieser Option wird das Dokument horizontal seitenverkehrt ausgedruckt.

4. Umkehrdruck

Wählen Sie diese Option, um das gedruckte Bild um 180 Grad zu drehen.

5. Wasserzeichen benutzen

Wählen Sie diese Option, um ein Logo oder Text als Wasserzeichen auf Ihr Dokument drucken. Wählen Sie eines der vordefinierten Wasserzeichen, fügen Sie ein neues Wasserzeichen hinzu oder verwenden Sie eine selbst erstellte Bilddatei.

6. Druck von Kopf- und Fußzeile einrichten

Wählen Sie diese Option, um Datum/Uhrzeit und den PC-Anmeldennamen auf dem Dokument zu drucken.

7. Schaltfläche Andere Druckoptionen

Erweiterte Farbeinstellungen

Wählen Sie die Methode, die das Gerät zur Anordnung von Druckpunkten verwendet, um die verschiedenen Farbtöne zu erzeugen.

Die Druckfarbe kann angepasst werden, damit der Ausdruck möglichst genau dem Dokument auf dem Computerbildschirm entspricht.

(DCP-J1050DW/MFC-J1010DW) Erweiterte Qualitätseinstellungen

Wählen Sie diese Option aus, um Dokumente in höchster Qualität zu drucken.

Verwischen reduzieren

Einige Druckmedien benötigen möglicherweise mehr Zeit zum Trocknen. Ändern Sie diese Option, wenn Ausdrücke verschmiert sind oder Papierstaus auftreten.

Farbdaten des Druckers abfragen

Wählen Sie diese Option, um die Druckqualität zu optimieren, indem die werkseitigen Einstellungen des Gerätes, die speziell auf Ihr Brother-Gerät abgestimmt sind, verwendet werden. Verwenden Sie diese Option, wenn das Gerät ausgetauscht oder dessen Netzwerkadresse geändert wurde.

Druckarchiv

Wählen Sie diese Option, um die Druckdaten als PDF-Datei auf dem Computer zu speichern.



Zugehörige Informationen

- [Drucken über den Computer \(Windows\)](#)

Verwandte Themen:

- [Fehler- und Wartungsmeldungen](#)
 - [Probleme bei der Papierhandhabung und beim Drucken](#)
 - [Drucken eines Fotos \(Windows\)](#)
 - [Drucken eines Dokumentes \(Windows\)](#)
 - [Drucken von mehr als einer Seite auf ein einzelnes Blatt Papier \(N auf 1\) \(Windows\)](#)
 - [Drucken als Poster \(Windows\)](#)
 - [Automatisches Drucken auf beiden Seiten des Papiers \(Automatischer beidseitiger Druck\) \(Windows\)](#)
 - [Automatisches Drucken als Broschüre \(Windows\)](#)
 - [Verwenden von voreingestellten Druckprofilen \(Windows\)](#)
 - [Ändern von Standarddruck-Einstellungen \(Windows\)](#)
 - [Ändern der Druckoptionen zum Verbessern der Druckergebnisse](#)
-

Drucken über den Computer (Mac)

- [Drucken mit AirPrint](#)

Drucken mit Brother iPrint&Scan (Windows/Mac)

- [Drucken von Fotos oder Dokumenten mit Brother iPrint&Scan \(Windows/Mac\)](#)
- [Automatisches Drucken auf beiden Seiten des Papiers \(Automatischer beidseitiger Druck\) mit Brother iPrint&Scan \(Windows/Mac\)](#)
- [Drucken von mehr als einer Seite auf ein einzelnes Blatt mit Brother iPrint&Scan \(N auf 1\) \(Windows/Mac\)](#)
- [Drucken eines Farbdokuments in Graustufen mit Brother iPrint&Scan \(Windows/Mac\)](#)

Drucken von Fotos oder Dokumenten mit Brother iPrint&Scan (Windows/Mac)



1. Achten Sie darauf, dass das richtige Medium in der Papierkassette eingelegt ist.

WICHTIG

Für das Drucken von Fotos:

- Damit Sie die besten Resultate erhalten, sollten Sie Brother-Papier verwenden.
- Bei Verwendung von Photo-Papier legen Sie ein zusätzliches Blatt des gleichen Fotopapiers in die Papierkassette.

2. Starten Sie Brother iPrint&Scan.

- Windows

Starten Sie  (**Brother iPrint&Scan**).

- Mac

Klicken Sie in der Menüleiste **Finder** auf **Gehe zu > Programme** und doppelklicken Sie dann auf das iPrint&Scan-Symbol.

Der Bildschirm für Brother iPrint&Scan erscheint.

3. Wenn Ihr Brother-Gerät nicht ausgewählt ist, klicken Sie auf die Schaltfläche **Ihr Gerät auswählen** und wählen Sie dann den Namen Ihres Modells aus der Liste. Klicken Sie auf **OK**.
4. Klicken Sie auf **Drucken**.
5. Sie haben folgende Möglichkeiten:
 - Windows
Klicken Sie auf **Foto** oder **Dokument**.
 - Mac
Klicken Sie auf **Foto** oder **PDF**.
6. Wählen Sie die Datei aus, die Sie drucken möchten, und führen Sie dann eine der folgenden Maßnahmen durch:
 - Windows
Klicken Sie auf **Nächstes**.
 - Mac
Klicken Sie auf **Öffnen**.

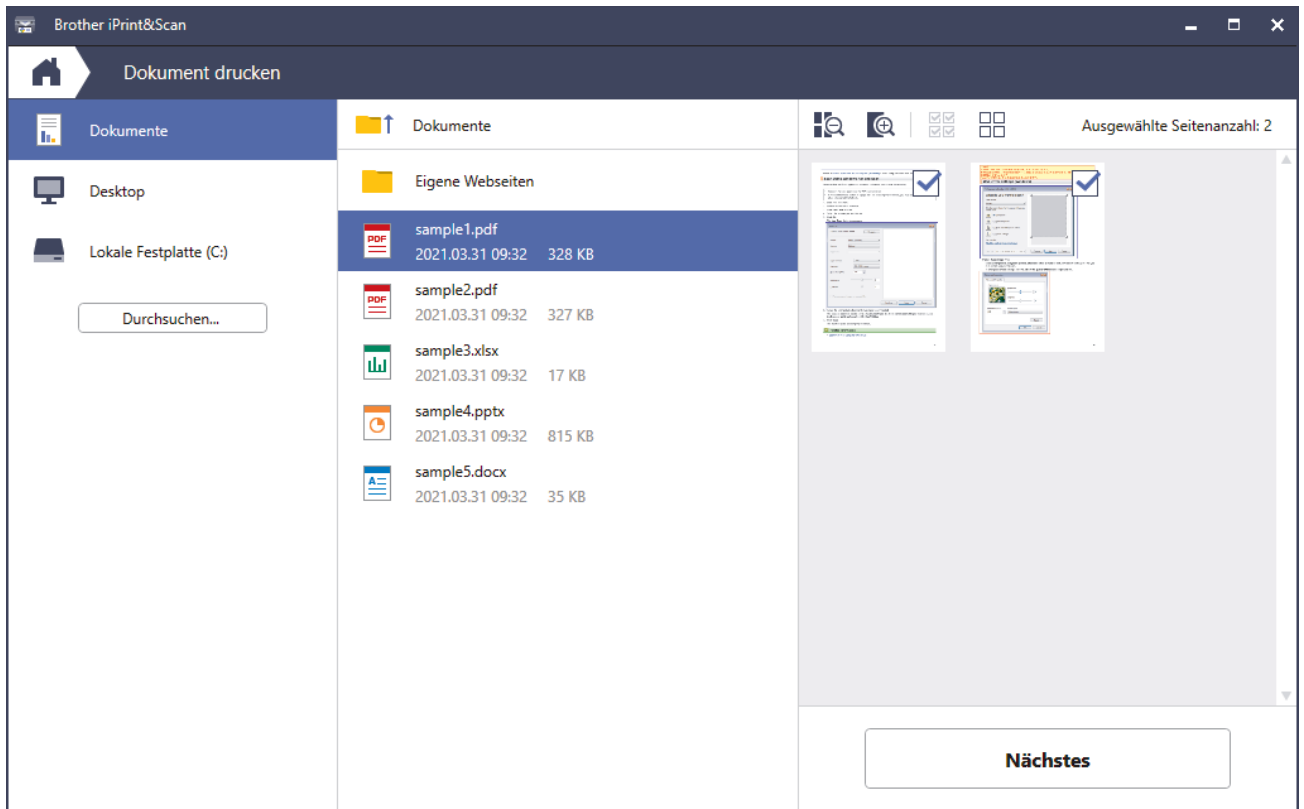

- Der tatsächliche Bildschirm kann je nach Version der Anwendung abweichen.
- Verwenden Sie die aktuelle Anwendung. ➤➤ *Zugehörige Informationen*
- Wenn Sie Dokumente mit vielen Seiten drucken, können Sie auch die Seiten auswählen, die gedruckt werden sollen.

7. Ändern Sie bei Bedarf auch andere Druckereinstellungen.
8. Klicken Sie auf **Drucken**.

WICHTIG

Für das Drucken von Fotos:

Setzen Sie die Option **Druckmedium** stets auf das verwendete Druckmedium ein, um die bestmögliche Druckqualität für die von Ihnen gewählten Einstellungen zu erhalten.



Zugehörige Informationen

- [Drucken mit Brother iPrint&Scan \(Windows/Mac\)](#)

Automatisches Drucken auf beiden Seiten des Papiers (Automatischer beidseitiger Druck) mit Brother iPrint&Scan (Windows/Mac)



- Vergewissern Sie sich, dass die Papierstau-Abdeckung geschlossen ist.
- Wenn das Papier gewellt ist, glätten Sie es und legen Sie es erneut in die Papierkassette ein.
- Verwenden Sie Normalpapier. Verwenden Sie KEIN Briefpapier.
- Ist das Papier sehr dünn, kann es leicht knittern.

1. Starten Sie Brother iPrint&Scan.

- Windows

Starten Sie  (**Brother iPrint&Scan**).

- Mac

Klicken Sie in der Menüleiste **Finder** auf **Gehe zu > Programme** und doppelklicken Sie dann auf das iPrint&Scan-Symbol.

Der Bildschirm für Brother iPrint&Scan erscheint.

2. Wenn Ihr Brother-Gerät nicht ausgewählt ist, klicken Sie auf die Schaltfläche **Ihr Gerät auswählen** und wählen Sie dann den Namen Ihres Modells aus der Liste. Klicken Sie auf **OK**.

3. Klicken Sie auf **Drucken**.

4. Sie haben folgende Möglichkeiten:

- Windows

Klicken Sie auf **Dokument**.

- Mac

Klicken Sie auf **PDF**.

5. Wählen Sie die Datei aus, die Sie drucken möchten, und führen Sie dann eine der folgenden Maßnahmen durch:

- Windows

Klicken Sie auf **Nächstes**.

- Mac

Klicken Sie auf **Öffnen**.



Wenn Sie Dokumente mit vielen Seiten drucken, können Sie auch die Seiten auswählen, die gedruckt werden sollen.

6. Wählen Sie eine der Optionen aus der Dropdown-Liste **Duplex** aus.

Es stehen zwei Typen der beidseitigen Bindung zur Verfügung:

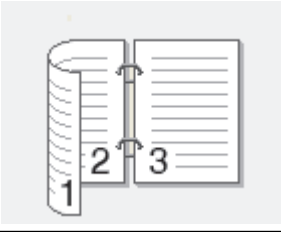
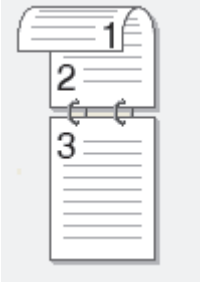
Option	Beschreibung
Ein (an langer Kante spiegeln)	
Ein (an kurzer Kante spiegeln)	

7. Ändern Sie bei Bedarf auch andere Druckereinstellungen.
8. Klicken Sie auf **Drucken**.

Zugehörige Informationen

- [Drucken mit Brother iPrint&Scan \(Windows/Mac\)](#)
-

Drucken von mehr als einer Seite auf ein einzelnes Blatt mit Brother iPrint&Scan (N auf 1) (Windows/Mac)



1. Starten Sie  (**Brother iPrint&Scan**).

Der Bildschirm für Brother iPrint&Scan erscheint.

2. Wenn Ihr Brother-Gerät nicht ausgewählt ist, klicken Sie auf die Schaltfläche **Ihr Gerät auswählen** und wählen Sie dann den Namen Ihres Modells aus der Liste. Klicken Sie auf **OK**.
3. Klicken Sie auf **Drucken**.
4. Sie haben folgende Möglichkeiten:
 - Windows
Klicken Sie auf **Dokument**.
 - Mac
Klicken Sie auf **PDF**.
5. Wählen Sie die Datei aus, die Sie drucken möchten, und führen Sie dann eine der folgenden Maßnahmen durch:
 - Windows
Klicken Sie auf **Nächstes**.
 - Mac
Klicken Sie auf **Öffnen**.



Wenn Sie Dokumente mit vielen Seiten drucken, können Sie auch die Seiten auswählen, die gedruckt werden sollen.

6. Klicken Sie auf die Dropdown-Liste **Layout** und wählen Sie dann die Anzahl der Seiten aus, die auf einem einzelnen Blatt gedruckt werden sollen.
7. Ändern Sie die anderen Druckereinstellungen bei Bedarf.
8. Klicken Sie auf **Drucken**.





Zugehörige Informationen

- [Drucken mit Brother iPrint&Scan \(Windows/Mac\)](#)
-

Drucken eines Farbdokuments in Graustufen mit Brother iPrint&Scan (Windows/Mac)

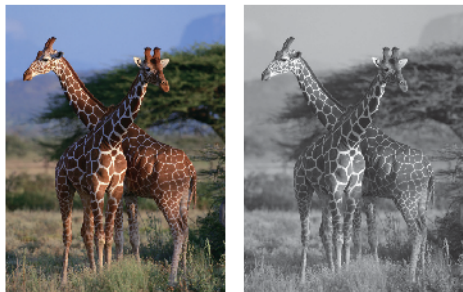
Im Graustufenmodus erfolgt die Druckverarbeitung schneller als im Farbmodus. Wenn Ihr Dokument Farben enthält, wird es bei Auswahl des Graustufenmodus in 256 Graustufen gedruckt.



1. Starten Sie Brother iPrint&Scan.
 - Windows
Starten Sie  (**Brother iPrint&Scan**).
 - Mac
Klicken Sie in der Menüleiste **Finder** auf **Gehe zu** > **Programme** und doppelklicken Sie dann auf das iPrint&Scan-Symbol.
Der Bildschirm für Brother iPrint&Scan erscheint.
 2. Wenn Ihr Brother-Gerät nicht ausgewählt ist, klicken Sie auf die Schaltfläche **Ihr Gerät auswählen** und wählen Sie dann den Namen Ihres Modells aus der Liste. Klicken Sie auf **OK**.
 3. Klicken Sie auf **Drucken**.
 4. Sie haben folgende Möglichkeiten:
 - Windows
Klicken Sie auf **Foto** oder **Dokument**.
 - Mac
Klicken Sie auf **Foto** oder **PDF**.
 5. Wählen Sie die Datei aus, die Sie drucken möchten, und führen Sie dann eine der folgenden Maßnahmen durch:
 - Windows
Klicken Sie auf **Nächstes**.
 - Mac
Klicken Sie auf **Öffnen**.
-
-  Wenn Sie Dokumente mit vielen Seiten drucken, können Sie auch die Seiten auswählen, die gedruckt werden sollen.
-
6. Klicken Sie auf die Dropdown-Liste **Farbe / Einfarbig** und wählen Sie dann die Option **Einfarbig**.
 7. Ändern Sie bei Bedarf auch andere Druckereinstellungen.
 8. Klicken Sie auf **Drucken**.



Zugehörige Informationen

- [Drucken mit Brother iPrint&Scan \(Windows/Mac\)](#)

Drucken eines E-Mail-Anhangs

Sie können Dateien drucken, indem Sie diese per E-Mail an Ihr Brother-Gerät senden.

- Sie können bis zu 10 Dokumente mit 20 MB insgesamt per E-Mail-Anhang versenden.
- Diese Funktion unterstützt die folgenden Formate:
 - Dokumentdateien: PDF, TXT und Microsoft Office-Dateien
 - Bilddateien: JPEG, BMP, GIF, PNG und TIFF
- Das Gerät druckt standardmäßig den E-Mail-Inhalt und die Anhänge. Wenn nur die E-Mail-Anhänge gedruckt werden sollen, ändern Sie die Einstellungen wie gewünscht.

>> [DCP-J1050DW/MFC-J1010DW](#)

>> [DCP-J1140DW](#)

DCP-J1050DW/MFC-J1010DW

1. Drücken Sie **WEB**.



- Wenn auf dem Display des Geräts Informationen zur Internetverbindung angezeigt werden, lesen Sie diese und drücken Sie **▶**.
- Im Display werden von Zeit zu Zeit Aktualisierungen oder Meldungen zu den Brother Web Connect-Funktionen angezeigt. Lesen Sie die Informationen und drücken Sie **OK**.

2. Drücken Sie **▲** oder **▼**, um die Option [Online-Funktionen] anzuzeigen, und drücken Sie dann **OK**.



- Wenn diese Funktion gesperrt ist, wenden Sie sich an Ihren Netzwerkadministrator, um Zugriff zu erhalten.
- Wenn Informationen zu [Online-Funktionen] angezeigt werden, lesen Sie diese und drücken Sie **OK**.

3. Drücken Sie **▲** oder **▼**, um die Option [Aktivieren] anzuzeigen, und drücken Sie dann **OK**.

Folgen Sie den Anweisungen auf dem Bildschirm. Die Online-Funktionen sind aktiviert.

4. Drücken Sie **▲** oder **▼**, um die Option [E-Mail-Druck] anzuzeigen, und drücken Sie dann **▶**.



Wenn Informationen zu [E-Mail-Druck] angezeigt werden, lesen Sie diese und drücken Sie **▶**.

5. Drücken Sie **▲** oder **▼**, um die Option [Aktivieren] anzuzeigen, und drücken Sie dann **OK**.

Folgen Sie den Anweisungen auf dem Bildschirm. Das Gerät druckt das Anweisungsblatt aus.

6. Senden Sie Ihre E-Mail an die E-Mail-Adresse, die auf der Seite aufgeführt ist. Das Gerät druckt die E-Mail-Anhänge.



Um die Einstellungen zu ändern, wie E-Mail-Adresse und Druckereinstellungen, öffnen Sie Web Based Management, klicken auf **Onlinefunktionen > Einstellungen für Onlinefunktionen** in der linken Navigationsleiste und klicken dann auf den Link **Seite für Einstellungen von Online-Funktionen**.

DCP-J1140DW

1. Drücken Sie **◀** oder **▶**, um [Apps] anzuzeigen.

Drücken Sie [Apps].



- Wenn auf dem Display des Geräts Informationen zur Internetverbindung angezeigt werden, lesen Sie diese und drücken Sie [OK].
- Im Display werden von Zeit zu Zeit Aktualisierungen oder Meldungen zu den Brother Web Connect-Funktionen angezeigt. Lesen Sie die Informationen und drücken Sie [OK].

2. Drücken Sie ▲ oder ▼, um die Option [Online-Funktionen] anzuzeigen, und drücken Sie anschließend auf diese.



- Wenn diese Funktion gesperrt ist, wenden Sie sich an Ihren Netzwerkadministrator, um Zugriff zu erhalten.
- Wenn Informationen zu [Online-Funktionen] angezeigt werden, lesen Sie diese und drücken Sie [OK].

3. Drücken Sie ▲ oder ▼, um die Option [Aktivieren] anzuzeigen, und drücken Sie anschließend auf diese. Folgen Sie den Anweisungen auf dem Bildschirm. Die Online-Funktionen sind aktiviert.

4. Drücken Sie ▲ oder ▼, um die Option [E-Mail-Druck] anzuzeigen, und drücken Sie anschließend auf diese.



Wenn Informationen zu [E-Mail-Druck] angezeigt werden, lesen Sie diese und drücken Sie [OK].

5. Drücken Sie ▲ oder ▼, um die Option [Aktivieren] anzuzeigen, und drücken Sie anschließend auf diese. Folgen Sie den Anweisungen auf dem Bildschirm. Das Gerät druckt das Anweisungsblatt aus.

6. Senden Sie Ihre E-Mail an die E-Mail-Adresse, die auf der Seite aufgeführt ist. Das Gerät druckt die E-Mail-Anhänge.



Um die Einstellungen zu ändern, wie E-Mail-Adresse und Druckereinstellungen, öffnen Sie Web Based Management, klicken auf **Onlinefunktionen > Einstellungen für Onlinefunktionen** in der linken Navigationsleiste und klicken dann auf den Link **Seite für Einstellungen von Online-Funktionen**.



Zugehörige Informationen

- [Drucken](#)

Verwandte Themen:

- [Zugriff auf Web Based Management](#)

Scannen

- Scannen über die Scannen-Taste des Geräts
- Scannen mit Brother iPrint&Scan (Windows/Mac)
- Scannen über den Computer (Windows)
- Scannen über den Computer (Mac)

Scannen über die Scannen-Taste des Geräts

- Scannen von Fotos und Grafiken
- Speichern von gescannten Daten als PDF-Datei in einem Ordner
- Scannen in eine bearbeitbare Textdatei mit OCR
- Speichern gescannter Daten als E-Mail-Anhang
- Webdienste zum Scannen im Netzwerk (Windows 7, Windows 8.1 und Windows 10)
- Ändern von Scaneinstellungen bei der Verwendung von Brother iPrint&Scan

Scannen von Fotos und Grafiken

Senden Sie gescannte Fotos oder Grafiken direkt an den Computer.

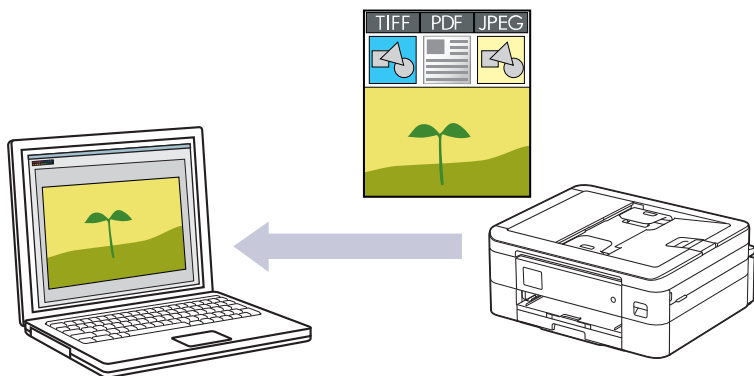

Verwenden Sie die Scannen-Taste am Gerät, um vorübergehende Änderungen an den Scaneinstellungen vorzunehmen. Verwenden Sie für dauerhafte Änderungen Brother iPrint&Scan.

>> [DCP-J1050DW/MFC-J1010DW](#)
>> [DCP-J1140DW](#)

DCP-J1050DW/MFC-J1010DW

1. Legen Sie das Dokument ein.
2. Drücken Sie  (**SCAN (SCANNER)**).
3. Drücken Sie ▲ oder ▼, um die Option [an PC] auszuwählen, und drücken Sie dann **OK**.
4. Drücken Sie ▲ oder ▼, um die Option [an Bild] auszuwählen, und drücken Sie dann **OK**.
5. Wenn das Gerät über das Netzwerk verbunden ist, drücken Sie ▲ oder ▼, um den Computer auszuwählen, an den Daten gesendet werden sollen, und drücken Sie dann **OK**.



Wenn Sie mit einer Displaymeldung aufgefordert werden, eine PIN einzugeben, geben Sie die vierstellige PIN für den Computer über das Funktionstastenfeld ein, und drücken Sie dann **OK**.

6. Sie haben folgende Möglichkeiten:
 - Um die Einstellungen zu ändern, fahren Sie mit dem nächsten Schritt fort.
 - Um die Standardeinstellungen zu verwenden, drücken Sie **Mono Start (S/W Start)** oder **Colour Start (Farbe Start)**.



Der [Farbeinstellung] ist von den Standardeinstellungen abhängig. Wenn Sie **Mono Start (S/W Start)** oder **Colour Start (Farbe Start)** drücken, können die Einstellungen nicht geändert werden.

7. Drücken Sie ▲ oder ▼, um die Option [Scan-Einstell.] auszuwählen, und drücken Sie dann **OK**.



Um die [Scan-Einstell.]-Option zu verwenden, muss ein Computer, auf dem Brother iPrint&Scan installiert ist, mit dem Gerät verbunden werden.

8. Drücken Sie ▲ oder ▼, um die Option [Am Gerät einst.] auszuwählen, und drücken Sie dann **OK**.
9. Wählen Sie die Scaneinstellungen, die Sie ändern möchten, und drücken Sie **OK**.

Option	Beschreibung
Farbeinstellung	Wählen Sie das Format für die Scanfarbe Ihres Dokuments aus.
Auflösung	Wählen Sie die Scanauflösung für Ihr Dokument aus.

Option	Beschreibung
Dateityp	Wählen Sie das Dateiformat für Ihr Dokument aus.
Dokumentgröße	Wählen Sie die gewünschte Dokumentgröße aus.
Helligkeit	Wählen Sie die Helligkeitsstufe aus.
Kontrast	Wählen Sie die Kontraststufe aus.
Auto Ausr.	Korrigieren Sie die Ausrichtung aller schief eingelegten Dokumente, wenn sie gescannt werden.
Leers. überspr. (MFC-J1010DW)	Wenn EIN ausgewählt ist, werden leere Seiten übersprungen.
Hintergrund entf.	Ändert die Menge der zu entfernenden Hintergrundfarbe.

10. Drücken Sie **Mono Start (S/W Start)** oder **Colour Start (Farbe Start)**.



Der [Farbeinstellung] ist von den ausgewählten Einstellungen abhängig. Wenn Sie **Mono Start (S/W Start)** oder **Colour Start (Farbe Start)** drücken, können die Einstellungen nicht geändert werden.

DCP-J1140DW

1. Legen Sie das Dokument ein.
2. Drücken Sie [Scannen] > [an PC] > [an Bild].
3. Wenn das Gerät über das Netzwerk verbunden ist, drücken Sie ▲ oder ▼, um den Computer anzuzeigen, an den Daten gesendet werden sollen, und wählen Sie anschließend den Computernamen aus.



Wenn Sie mit einer Displaymeldung aufgefordert werden, eine PIN einzugeben, geben Sie im Display die vierstellige PIN für den Computer ein, und drücken Sie dann [OK].

4. Sie haben folgende Möglichkeiten:

- Um die Einstellungen zu ändern, drücken Sie  [Optionen].
- Drücken Sie [Start], um zu scannen, ohne weitere Einstellungen zu ändern.

Das Gerät beginnt mit dem Scannen. Wenn Sie das Scannerglas des Geräts verwenden, befolgen Sie die Anweisungen auf dem Display, um den Scanauftrag abzuschließen.



Um  [Optionen] zu verwenden, muss ein Computer, auf dem Brother iPrint&Scan installiert ist, mit dem Gerät verbunden werden.

5. Drücken Sie [Scan-Einstell.] > [Am Gerät einst.].
6. Wählen Sie die Scaneinstellungen, die Sie ändern möchten, und drücken Sie [OK].

Option	Beschreibung
Farbeinstellung	Wählen Sie das Farbformat für Ihr Dokument aus.
Auflösung	Wählen Sie die Scanauflösung für Ihr Dokument aus.
Dateityp	Wählen Sie das Dateiformat für Ihr Dokument aus.
Dokumentgröße	Wählen Sie die gewünschte Dokumentgröße aus.
Helligkeit	Wählen Sie die Helligkeitsstufe aus.
Kontrast	Wählen Sie die Kontraststufe aus.

Option	Beschreibung
Auto Ausr.	Korrigieren Sie die Ausrichtung aller schief eingelegten Dokumente, wenn sie gescannt werden.
Hintergrundfarbe entfernen	Ändert die Menge der zu entfernenden Hintergrundfarbe.



- Um die Einstellungen als Favorit zu speichern, drücken Sie [Als Favorit speichern]. Sie werden gefragt, ob Sie den Favoriten als One-Touch-Favoriten speichern möchten. Folgen Sie den Anweisungen im Display.
-

7. Drücken Sie [Start].

Das Gerät beginnt mit dem Scannen. Wenn Sie das Scannerglas des Geräts verwenden, befolgen Sie die Anweisungen auf dem Display, um den Scanauftrag abzuschließen.



Zugehörige Informationen

- [Scannen über die Scannen-Taste des Geräts](#)
-

Speichern von gescannten Daten als PDF-Datei in einem Ordner

Scannen Sie Dokumente und speichern Sie sie als PDF-Dateien in einem Ordner auf Ihrem Computer.

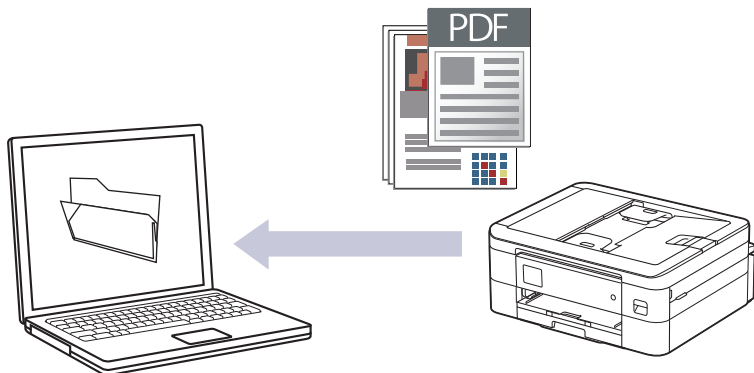

Verwenden Sie die Scannen-Taste am Gerät, um vorübergehende Änderungen an den Scaneinstellungen vorzunehmen. Verwenden Sie für dauerhafte Änderungen Brother iPrint&Scan.

>> [DCP-J1050DW/MFC-J1010DW](#)

>> [DCP-J1140DW](#)

DCP-J1050DW/MFC-J1010DW

1. Legen Sie das Dokument ein.
2. Drücken Sie  (**SCAN (SCANNER)**).
3. Drücken Sie **▲** oder **▼**, um die Option [an PC] auszuwählen, und drücken Sie dann **OK**.
4. Drücken Sie **▲** oder **▼**, um die Option [an Datei] auszuwählen, und drücken Sie dann **OK**.
5. Wenn das Gerät über das Netzwerk verbunden ist, drücken Sie **▲** oder **▼**, um den Computer auszuwählen, an den Daten gesendet werden sollen, und drücken Sie dann **OK**.



Wenn Sie mit einer Displaymeldung aufgefordert werden, eine PIN einzugeben, geben Sie die vierstellige PIN für den Computer über das Funktionstastenfeld ein, und drücken Sie dann **OK**.

6. Sie haben folgende Möglichkeiten:
 - Um die Einstellungen zu ändern, fahren Sie mit dem nächsten Schritt fort.
 - Um die Standardeinstellungen zu verwenden, drücken Sie **Mono Start (S/W Start)** oder **Colour Start (Farbe Start)**.



Der [Farbeinstellung] ist von den Standardeinstellungen abhängig. Wenn Sie **Mono Start (S/W Start)** oder **Colour Start (Farbe Start)** drücken, können die Einstellungen nicht geändert werden.

7. Drücken Sie **▲** oder **▼**, um die Option [Scan-Einstell.] auszuwählen, und drücken Sie dann **OK**.



Um die [Scan-Einstell.]-Option zu verwenden, muss ein Computer, auf dem Brother iPrint&Scan installiert ist, mit dem Gerät verbunden werden.

8. Drücken Sie **▲** oder **▼**, um die Option [Am Gerät einst.] auszuwählen, und drücken Sie dann **OK**.
9. Wählen Sie die Scaneinstellungen, die Sie ändern möchten, und drücken Sie **OK**.

Option	Beschreibung
Farbeinstellung	Wählen Sie das Format für die Scanfarbe Ihres Dokuments aus.
Auflösung	Wählen Sie die Scanauflösung für Ihr Dokument aus.

Option	Beschreibung
Dateityp	Wählen Sie das Dateiformat für Ihr Dokument aus.
Dokumentgröße	Wählen Sie die gewünschte Dokumentgröße aus.
Helligkeit	Wählen Sie die Helligkeitsstufe aus.
Kontrast	Wählen Sie die Kontraststufe aus.
Auto Ausr.	Korrigieren Sie die Ausrichtung aller schief eingelegten Dokumente, wenn sie gescannt werden.
Leers. überspr. (MFC-J1010DW)	Wenn EIN ausgewählt ist, werden leere Seiten übersprungen.
Hintergrund entf.	Ändert die Menge der zu entfernenden Hintergrundfarbe.

10. Drücken Sie **Mono Start (S/W Start)** oder **Colour Start (Farbe Start)**.



Der [Farbeinstellung] ist von den ausgewählten Einstellungen abhängig. Wenn Sie **Mono Start (S/W Start)** oder **Colour Start (Farbe Start)** drücken, können die Einstellungen nicht geändert werden.

DCP-J1140DW

- Legen Sie das Dokument ein.
- Drücken Sie [Scannen] > [an PC] > [an Datei].
- Wenn das Gerät über das Netzwerk verbunden ist, drücken Sie ▲ oder ▼, um den Computer anzuzeigen, an den Daten gesendet werden sollen, und wählen Sie anschließend den Computernamen aus.



Wenn Sie mit einer Displaymeldung aufgefordert werden, eine PIN einzugeben, geben Sie im Display die vierstellige PIN für den Computer ein, und drücken Sie dann [OK].

4. Sie haben folgende Möglichkeiten:

- Um die Einstellungen zu ändern, drücken Sie  [Optionen].
- Drücken Sie [Start], um zu scannen, ohne weitere Einstellungen zu ändern.

Das Gerät beginnt mit dem Scannen. Wenn Sie das Scannerglas des Geräts verwenden, befolgen Sie die Anweisungen auf dem Display, um den Scanauftrag abzuschließen.



Um  [Optionen] zu verwenden, muss ein Computer, auf dem Brother iPrint&Scan installiert ist, mit dem Gerät verbunden werden.

- Drücken Sie [Scan-Einstell.] > [Am Gerät einst.].
- Wählen Sie die Scaneinstellungen, die Sie ändern möchten, und drücken Sie [OK].

Option	Beschreibung
Farbeinstellung	Wählen Sie das Farbformat für Ihr Dokument aus.
Auflösung	Wählen Sie die Scanauflösung für Ihr Dokument aus.
Dateityp	Wählen Sie das Dateiformat für Ihr Dokument aus.
Dokumentgröße	Wählen Sie die gewünschte Dokumentgröße aus.
Helligkeit	Wählen Sie die Helligkeitsstufe aus.
Kontrast	Wählen Sie die Kontraststufe aus.

Option	Beschreibung
Auto Ausr.	Korrigieren Sie die Ausrichtung aller schief eingelegten Dokumente, wenn sie gescannt werden.
Hintergrundfarbe entfernen	Ändert die Menge der zu entfernenden Hintergrundfarbe.



- Um die Einstellungen als Favorit zu speichern, drücken Sie [Als Favorit speichern]. Sie werden gefragt, ob Sie den Favoriten als One-Touch-Favoriten speichern möchten. Folgen Sie den Anweisungen im Display.
-

7. Drücken Sie [Start].

Das Gerät beginnt mit dem Scannen. Wenn Sie das Scannerglas des Geräts verwenden, befolgen Sie die Anweisungen auf dem Display, um den Scanauftrag abzuschließen.



Zugehörige Informationen

- [Scannen über die Scannen-Taste des Geräts](#)
-

Scannen in eine bearbeitbare Textdatei mit OCR

Für folgende Modelle: DCP-J1140DW/MFC-J1010DW

Ihr Gerät kann die Zeichen eines gescannten Dokumentes mithilfe einer optischen Texterkennungstechnologie (OCR) in Text konvertieren. Dieser Text kann mit Ihrer bevorzugten Textbearbeitungsanwendung bearbeitet werden.

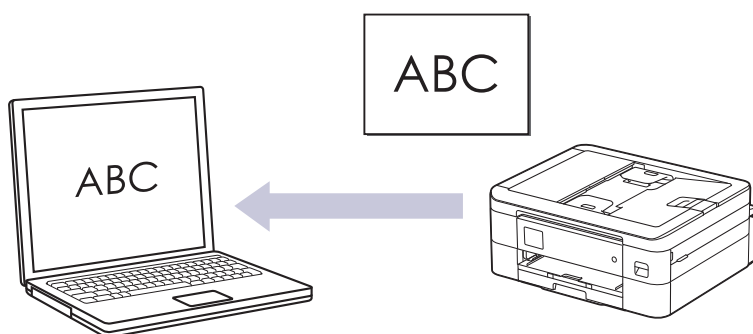

- Die Scan-to-Text-Funktion ist für bestimmte Sprachen verfügbar.
- Verwenden Sie die Scannen-Taste am Gerät, um vorübergehende Änderungen an den Scaneinstellungen vorzunehmen. Verwenden Sie für dauerhafte Änderungen Brother iPrint&Scan.

>> [MFC-J1010DW](#)

>> [DCP-J1140DW](#)

MFC-J1010DW

1. Legen Sie das Dokument ein.
2. Drücken Sie  (**SCAN (SCANNER)**).
3. Drücken Sie ▲ oder ▼, um die Option [an PC] auszuwählen, und drücken Sie dann **OK**.
4. Drücken Sie ▲ oder ▼, um die Option [an Text] auszuwählen, und drücken Sie dann **OK**.
5. Wenn das Gerät über das Netzwerk verbunden ist, drücken Sie ▲ oder ▼, um den Computer auszuwählen, an den Daten gesendet werden sollen, und drücken Sie dann **OK**.



Wenn Sie mit einer Displaymeldung aufgefordert werden, eine PIN einzugeben, geben Sie die vierstellige PIN für den Computer über das Funktionstastenfeld ein, und drücken Sie dann **OK**.

6. Sie haben folgende Möglichkeiten:
 - Um die Einstellungen zu ändern, fahren Sie mit dem nächsten Schritt fort.
 - Um die Standardeinstellungen zu verwenden, drücken Sie **Mono Start (S/W Start)** oder **Colour Start (Farbe Start)**.



Der [Farbeinstellung] ist von den Standardeinstellungen abhängig. Wenn Sie **Mono Start (S/W Start)** oder **Colour Start (Farbe Start)** drücken, können die Einstellungen nicht geändert werden.

7. Drücken Sie ▲ oder ▼, um die Option [Scan-Einstell.] auszuwählen, und drücken Sie dann **OK**.



Um die [Scan-Einstell.]-Option zu verwenden, muss ein Computer, auf dem Brother iPrint&Scan installiert ist, mit dem Gerät verbunden werden.

8. Drücken Sie ▲ oder ▼, um die Option [Am Gerät einst.] auszuwählen, und drücken Sie dann **OK**.
9. Wählen Sie die Scaneinstellungen, die Sie ändern möchten, und drücken Sie **OK**.

Option	Beschreibung
Farbeinstellung	Wählen Sie das Format für die Scanfarbe Ihres Dokuments aus.
Auflösung	Wählen Sie die Scanauflösung für Ihr Dokument aus.
Dateityp	Wählen Sie das Dateiformat für Ihr Dokument aus.
Dokumentgröße	Wählen Sie die gewünschte Dokumentgröße aus.
Helligkeit	Wählen Sie die Helligkeitsstufe aus.
Kontrast	Wählen Sie die Kontraststufe aus.
Auto Ausr.	Korrigieren Sie die Ausrichtung aller schief eingelegten Dokumente, wenn sie gescannt werden.
Leers. überspr.	Wenn EIN ausgewählt ist, werden leere Seiten übersprungen.
Hintergrund entf.	Ändert die Menge der zu entfernenden Hintergrundfarbe.

10. Drücken Sie **Mono Start (S/W Start)** oder **Colour Start (Farbe Start)**.



Der [Farbeinstellung] ist von den ausgewählten Einstellungen abhängig. Wenn Sie **Mono Start (S/W Start)** oder **Colour Start (Farbe Start)** drücken, können die Einstellungen nicht geändert werden.

DCP-J1140DW

1. Legen Sie das Dokument ein.
2. Drücken Sie [Scannen] > [an PC] > [an Text].
3. Wenn das Gerät über das Netzwerk verbunden ist, drücken Sie ▲ oder ▼, um den Computer anzuzeigen, an den Daten gesendet werden sollen, und wählen Sie anschließend den Computernamen aus.



Wenn Sie mit einer Displaymeldung aufgefordert werden, eine PIN einzugeben, geben Sie im Display die vierstellige PIN für den Computer ein, und drücken Sie dann [OK].

4. Sie haben folgende Möglichkeiten:

- Um die Einstellungen zu ändern, drücken Sie  [Optionen].
- Drücken Sie [Start], um zu scannen, ohne weitere Einstellungen zu ändern.

Das Gerät beginnt mit dem Scannen. Wenn Sie das Scannerglas des Geräts verwenden, befolgen Sie die Anweisungen auf dem Display, um den Scanauftrag abzuschließen.



Um  [Optionen] zu verwenden, muss ein Computer, auf dem Brother iPrint&Scan installiert ist, mit dem Gerät verbunden werden.

5. Drücken Sie [Scan-Einstell.] > [Am Gerät einst.].
6. Wählen Sie die Scaneinstellungen, die Sie ändern möchten, und drücken Sie [OK].

Option	Beschreibung
Farbeinstellung	Wählen Sie das Farbformat für Ihr Dokument aus.
Auflösung	Wählen Sie die Scanauflösung für Ihr Dokument aus.
Dateityp	Wählen Sie das Dateiformat für Ihr Dokument aus.
Dokumentgröße	Wählen Sie die gewünschte Dokumentgröße aus.
Helligkeit	Wählen Sie die Helligkeitsstufe aus.

Option	Beschreibung
Kontrast	Wählen Sie die Kontraststufe aus.
Auto Ausr.	Korrigieren Sie die Ausrichtung aller schief eingelegten Dokumente, wenn sie gescannt werden.
Hintergrundfarbe entfernen	Ändert die Menge der zu entfernenden Hintergrundfarbe.



- Um die Einstellungen als Favorit zu speichern, drücken Sie [Als Favorit speichern]. Sie werden gefragt, ob Sie den Favoriten als One-Touch-Favoriten speichern möchten. Folgen Sie den Anweisungen im Display.

7. Drücken Sie [Start].

Das Gerät beginnt mit dem Scannen. Wenn Sie das Scannerglas des Geräts verwenden, befolgen Sie die Anweisungen auf dem Display, um den Scanauftrag abzuschließen.



Zugehörige Informationen

- [Scannen über die Scannen-Taste des Geräts](#)
-

Speichern gescannter Daten als E-Mail-Anhang

Senden Sie die eingescannten Daten von Ihrem Gerät als Anhang an die E-Mail-Anwendung.

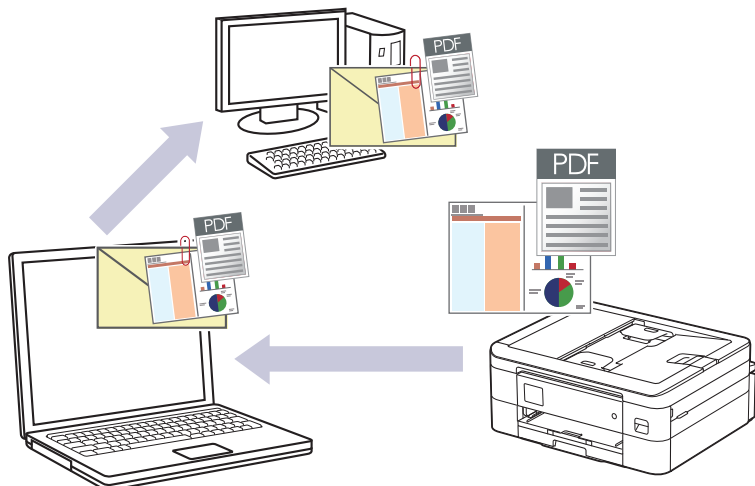

- Verwenden Sie die Scannen-Taste am Gerät, um vorübergehende Änderungen an den Scaneinstellungen vorzunehmen. Verwenden Sie für dauerhafte Änderungen Brother iPrint&Scan.
- Für die Funktion „Scan-to-E-Mail“ über die Scannen-Taste des Geräts müssen Sie eine dieser Anwendungen in Brother iPrint&Scan auswählen:
 - Windows: Microsoft Outlook
 - Mac: Apple Mail

Bei anderen Anwendungen und Webmail-Diensten verwenden Sie zum Scannen eines Dokuments die Funktion „Scan to Bild“ oder „Scan to Datei“ und hängen Sie die gescannte Datei an eine E-Mail-Nachricht an.

>> [DCP-J1050DW/MFC-J1010DW](#)

>> [DCP-J1140DW](#)

DCP-J1050DW/MFC-J1010DW

1. Legen Sie das Dokument ein.
2. Drücken Sie  (**SCAN (SCANNER)**).
3. Drücken Sie **▲** oder **▼**, um die Option [an PC] auszuwählen, und drücken Sie dann **OK**.
4. Drücken Sie **▲** oder **▼**, um die Option [an E-Mail] auszuwählen, und drücken Sie dann **OK**.
5. Wenn das Gerät über das Netzwerk verbunden ist, drücken Sie **▲** oder **▼**, um den Computer auszuwählen, an den Daten gesendet werden sollen, und drücken Sie dann **OK**.



Wenn Sie mit einer Displaymeldung aufgefordert werden, eine PIN einzugeben, geben Sie die vierstellige PIN für den Computer über das Funktionstastenfeld ein, und drücken Sie dann **OK**.

6. Sie haben folgende Möglichkeiten:
 - Um die Einstellungen zu ändern, fahren Sie mit dem nächsten Schritt fort.
 - Um die Standardeinstellungen zu verwenden, drücken Sie **Mono Start (S/W Start)** oder **Colour Start (Farbe Start)**.



Der [Farbeinstellung] ist von den Standardeinstellungen abhängig. Wenn Sie **Mono Start (S/W Start)** oder **Colour Start (Farbe Start)** drücken, können die Einstellungen nicht geändert werden.

7. Drücken Sie **▲** oder **▼**, um die Option [Scan-Einstell.] auszuwählen, und drücken Sie dann **OK**.



Um die [Scan-Einstell.]-Option zu verwenden, muss ein Computer, auf dem Brother iPrint&Scan installiert ist, mit dem Gerät verbunden werden.

8. Drücken Sie ▲ oder ▼, um die Option [Am Gerät einst.] auszuwählen, und drücken Sie dann **OK**.
9. Wählen Sie die Scaneinstellungen, die Sie ändern möchten, und drücken Sie **OK**.

Option	Beschreibung
Farbeinstellung	Wählen Sie das Format für die Scanfarbe Ihres Dokuments aus.
Auflösung	Wählen Sie die Scanauflösung für Ihr Dokument aus.
Dateityp	Wählen Sie das Dateiformat für Ihr Dokument aus.
Dokumentgröße	Wählen Sie die gewünschte Dokumentgröße aus.
Helligkeit	Wählen Sie die Helligkeitsstufe aus.
Kontrast	Wählen Sie die Kontraststufe aus.
Auto Ausr.	Korrigieren Sie die Ausrichtung aller schief eingelegten Dokumente, wenn sie gescannt werden.
Leers. überspr. (MFC-J1010DW)	Wenn EIN ausgewählt ist, werden leere Seiten übersprungen.
Hintergrund entf.	Ändert die Menge der zu entfernenden Hintergrundfarbe.

10. Drücken Sie **Mono Start (S/W Start)** oder **Colour Start (Farbe Start)**.



Der [Farbeinstellung] ist von den ausgewählten Einstellungen abhängig. Wenn Sie **Mono Start (S/W Start)** oder **Colour Start (Farbe Start)** drücken, können die Einstellungen nicht geändert werden.

DCP-J1140DW

1. Legen Sie das Dokument ein.
2. Drücken Sie [Scannen] > [an PC] > [an E-Mail].
3. Wenn das Gerät über das Netzwerk verbunden ist, drücken Sie ▲ oder ▼, um den Computer anzuzeigen, an den Daten gesendet werden sollen, und wählen Sie anschließend den Computernamen aus.



Wenn Sie mit einer Displaymeldung aufgefordert werden, eine PIN einzugeben, geben Sie im Display die vierstellige PIN für den Computer ein, und drücken Sie dann [OK].

4. Sie haben folgende Möglichkeiten:
 - Um die Einstellungen zu ändern, drücken Sie  [Optionen].
 - Drücken Sie [Start], um zu scannen, ohne weitere Einstellungen zu ändern.
Das Gerät scannt das Dokument und speichert es als Dateianhang. Dann startet es Ihre E-Mail-Anwendung und öffnet eine neue leere E-Mail, an die die gescannte Datei angehängt ist.



Um  [Optionen] zu verwenden, muss ein Computer, auf dem Brother iPrint&Scan installiert ist, mit dem Gerät verbunden werden.

5. Drücken Sie [Scan-Einstell.] > [Am Gerät einst.].
6. Wählen Sie die Scaneinstellungen, die Sie ändern möchten, und drücken Sie [OK].

Option	Beschreibung
Farbeinstellung	Wählen Sie das Farbformat für Ihr Dokument aus.

Option	Beschreibung
Auflösung	Wählen Sie die Scanauflösung für Ihr Dokument aus.
Dateityp	Wählen Sie das Dateiformat für Ihr Dokument aus.
Dokumentgröße	Wählen Sie die gewünschte Dokumentgröße aus.
Helligkeit	Wählen Sie die Helligkeitsstufe aus.
Kontrast	Wählen Sie die Kontraststufe aus.
Auto Ausr.	Korrigieren Sie die Ausrichtung aller schief eingelegten Dokumente, wenn sie gescannt werden.
Hintergrundfarbe entfernen	Ändert die Menge der zu entfernenden Hintergrundfarbe.



- Um die Einstellungen als Favorit zu speichern, drücken Sie [Als Favorit speichern]. Sie werden gefragt, ob Sie den Favoriten als One-Touch-Favoriten speichern möchten. Folgen Sie den Anweisungen im Display.

7. Drücken Sie [Start].

Das Gerät scannt das Dokument und speichert es als Dateianhang. Dann startet es Ihre E-Mail-Anwendung und öffnet eine neue leere E-Mail, an die die gescannte Datei angehängt ist.



Zugehörige Informationen

- [Scannen über die Scannen-Taste des Geräts](#)

Webdienste zum Scannen im Netzwerk (Windows 7, Windows 8.1 und Windows 10)

Mit dem Web Services-Protokoll können Benutzer von Windows 7, Windows 8.1 und Windows 10 einen Scanvorgang mit einem Brother-Gerät im Netzwerk durchführen. Sie müssen den Treiber über Web Services installieren.

- [Verwenden Sie Web Services zur Installation von zum Scannen verwendeten Treibern \(Windows 7, Windows 8.1 und Windows 10\)](#)
- [Scannen mit den Webdiensten Ihres Geräts \(Windows 7, Windows 8.1 und Windows 10\)](#)
- [Konfigurieren der Scaneinstellungen für Webdienste](#)

■ Home > Scannen > Scannen über die Scannen-Taste des Geräts > Webdienste zum Scannen im Netzwerk (Windows 7, Windows 8.1 und Windows 10) > Verwenden Sie Web Services zur Installation von zum Scannen verwendeten Treibern (Windows 7, Windows 8.1 und Windows 10)

Verwenden Sie Web Services zur Installation von zum Scannen verwendeten Treibern (Windows 7, Windows 8.1 und Windows 10)

- Stellen Sie sicher, dass Sie die richtige Software und die richtigen Treiber für Ihr Gerät installiert haben.
- Vergewissern Sie sich, dass sich der Hostcomputer und das Brother-Gerät entweder im selben Subnetzwerk befinden oder dass der Router für die Datenübertragung zwischen den zwei Geräten richtig konfiguriert ist.
- Sie müssen die IP-Adresse beim Brother-Gerät konfigurieren, bevor Sie diese Einstellung konfigurieren.

1. Sie haben folgende Möglichkeiten:

- Windows 10

Klicken Sie auf  > **Windows-System** > **Systemsteuerung**. Klicken Sie in der Gruppe **Hardware und Sound** auf **Gerät hinzufügen**.

- Windows 8.1

Bewegen Sie die Maus in die untere rechte Ecke des Desktops. Wenn das Menü angezeigt wird, klicken Sie auf **Einstellungen** > **PC-Einstellungen ändern** > **PC und Geräte** > **Geräte** > **Gerät hinzufügen**.

Der Webdienstname des Gerätes wird angezeigt.

- Windows 7

Klicken Sie auf  (**Start**) > **Systemsteuerung** > **Netzwerk und Internet** > **Netzwerkcomputer und -geräte anzeigen**.

Der Webdienstname des Gerätes wird mit dem Druckersymbol angezeigt.

Klicken Sie mit der rechten Maustaste auf das Gerät, das Sie installieren möchten.



- Der Webdienst-Name des Brother-Gerätes besteht aus dem Namen des Modells und der MAC-Adresse (Ethernet-Adresse) des Gerätes (z. B. Brother XXX-XXXX (wobei XXX-XXXX der Name Ihres Modells ist) [XXXXXXXXXXXX] (MAC-Adresse/Ethernet-Adresse)).

- Windows 8.1/Windows 10

Bewegen Sie die Maus über den Gerätenamen, um die Geräteinformationen anzuzeigen.

2. Sie haben folgende Möglichkeiten:

- Windows 8.1/Windows 10

Wählen Sie das zu installierende Gerät und befolgen Sie dann die Anweisungen auf dem Bildschirm.

- Windows 7

Klicken Sie im angezeigten Menü auf **Installieren**.



Zum Deinstallieren von Treibern klicken Sie auf **Deinstallieren** oder  (**Gerät entfernen**).



Zugehörige Informationen

- [Webdienste zum Scannen im Netzwerk \(Windows 7, Windows 8.1 und Windows 10\)](#)

Scannen mit den Webdiensten Ihres Geräts (Windows 7, Windows 8.1 und Windows 10)

Wenn Sie den Treiber zum Scannen über Webdienste installiert haben, können Sie über das Display des Brother-Gerätes auf das Webdienste-Scanmenü zugreifen.

- Bestimmte Zeichen in den im Display angezeigten Meldungen werden möglicherweise durch Leerzeichen ersetzt, wenn die Spracheinstellungen des Betriebssystems und des Brother-Gerätes voneinander abweichen.
- Wenn im Display eine Meldung über unzureichenden Speicherplatz angezeigt wird, wählen Sie unter **Papiergröße** ein kleineres Papierformat und unter **Auflösung (DPI)** eine geringere Auflösung.

>> [DCP-J1050DW/MFC-J1010DW](#)

>> [DCP-J1140DW](#)

DCP-J1050DW/MFC-J1010DW

1. Legen Sie das Dokument ein.
2. Drücken Sie  (**SCAN (SCANNER)**).
3. Drücken Sie ▲ oder ▼, um die gewünschten Optionen auszuwählen.
 - a. Wählen Sie [WS-Scan]. Drücken Sie **OK**.
 - b. Wählen Sie den gewünschten Scanmodus aus. Drücken Sie **OK**.
 - c. Wählen Sie den Computer aus, an den Sie Daten senden möchten. Drücken Sie **OK**.
4. Drücken Sie **Mono Start (S/W Start)** oder **Colour Start (Farbe Start)**.

Das Gerät beginnt mit dem Scannen.

DCP-J1140DW

1. Legen Sie das Dokument ein.
2. Drücken Sie [Scannen] > [WS-Scan].
3. Drücken Sie auf ▲ oder ▼, um den gewünschten Scanmodus auszuwählen, und drücken Sie anschließend auf diesen.
4. Drücken Sie ▲ oder ▼, um den Computer anzuzeigen, an den Daten gesendet werden sollen, und wählen Sie anschließend den Computernamen aus.
5. Drücken Sie [Start].

Das Gerät beginnt mit dem Scannen.

Zugehörige Informationen

- [Webdienste zum Scannen im Netzwerk \(Windows 7, Windows 8.1 und Windows 10\)](#)

Konfigurieren der Scaneinstellungen für Webdienste

1. Sie haben folgende Möglichkeiten:

- Windows 10

Klicken Sie auf  > **Windows-System** > **Systemsteuerung**. Klicken Sie in der Gruppe **Hardware und Sound** auf **Geräte und Drucker anzeigen**.

- Windows 8.1

Ziehen Sie den Mauszeiger in die untere rechte Ecke Ihres Desktops. Sobald die Menüleiste erscheint, klicken Sie auf **Einstellungen** und dann auf **Systemsteuerung**. Klicken Sie in der Gruppe **Hardware und Sound** auf **Geräte und Drucker anzeigen**.

- Windows 7

Klicken Sie auf  (**Start**) > **Geräte und Drucker**.

2. Klicken Sie mit der rechten Maustaste auf das Gerätesymbol und wählen Sie dann **Scanprofile...** Das Dialogfeld **Scanprofile** wird angezeigt.

3. Wählen Sie das Scanprofil, das Sie verwenden möchten.

4. Vergewissern Sie sich, dass der in der Liste **Scanner** ausgewählte Scanner ein Gerät ist, das Scan-Webdienste unterstützt, und klicken Sie dann auf die Schaltfläche **Als Standard festlegen**.

5. Klicken Sie auf **Bearbeiten...**

Das Dialogfeld **Standardprofil verwenden** wird angezeigt.

6. Wählen Sie die Einstellungen **Quelle**, **Papiergröße**, **Farbformat**, **Dateiformat**, **Auflösung (DPI)**, **Helligkeit** und **Kontrast**.

7. Klicken Sie auf die Schaltfläche **Profil speichern**.

Diese Einstellungen werden angewandt, wenn Sie mit dem Web Services-Protokoll scannen.

Wenn Sie aufgefordert werden, eine Scananwendung zu wählen, wählen Sie Windows-Fax und -Scan aus der Liste aus.



Zugehörige Informationen

- [Webdienste zum Scannen im Netzwerk \(Windows 7, Windows 8.1 und Windows 10\)](#)

Ändern von Scaneinstellungen bei der Verwendung von Brother iPrint&Scan

Mit Brother iPrint&Scan können Sie die Einstellungen für die Scannen-Taste des Geräts ändern.

1. Starten Sie Brother iPrint&Scan.

- Windows

Starten Sie  (**Brother iPrint&Scan**).

- Mac

Klicken Sie in der Menüleiste **Finder** auf **Gehe zu > Programme** und doppelklicken Sie dann auf das iPrint&Scan-Symbol.

Der Bildschirm für Brother iPrint&Scan erscheint.

2. Wenn Ihr Brother-Gerät nicht ausgewählt ist, klicken Sie auf die Schaltfläche **Ihr Gerät auswählen** und wählen Sie dann den Namen Ihres Modells aus der Liste. Klicken Sie auf **OK**.

3. Klicken Sie auf die Schaltfläche **Gerätescaneinstellungen** und befolgen Sie dann den Anweisungen auf dem Bildschirm, um die Scaneinstellungen zu ändern, wie Dokumentgröße, Farbe und Auflösung.



Zugehörige Informationen

- [Scannen über die Scannen-Taste des Geräts](#)

Scannen mit Brother iPrint&Scan (Windows/Mac)

1. Starten Sie Brother iPrint&Scan.

- Windows

Starten Sie  (**Brother iPrint&Scan**).

- Mac

Klicken Sie in der Menüleiste **Finder** auf **Gehe zu > Programme** und doppelklicken Sie dann auf das iPrint&Scan-Symbol.

Der Bildschirm für Brother iPrint&Scan erscheint.

2. Wenn Ihr Brother-Gerät nicht ausgewählt ist, klicken Sie auf die Schaltfläche **Ihr Gerät auswählen** und wählen Sie dann den Namen Ihres Modells aus der Liste. Klicken Sie auf **OK**.
3. Klicken Sie auf das Symbol **Scannen** und folgen Sie den Anweisungen auf dem Bildschirm, um Ihre Dokumente zu scannen.



Zugehörige Informationen

- [Scannen](#)

Scannen über den Computer (Windows)

Es gibt verschiedene Möglichkeiten, den Computer zum Scannen von Fotos und Dokumenten mit dem Gerät zu verwenden. Verwenden Sie die von uns bereitgestellten Softwareanwendungen, oder Ihre bevorzugte Scananwendung.

- [Scannen mit Nuance™ PaperPort™ 14SE oder anderen Windows-Anwendungen](#)
- [Scannen mit Windows-Fax und -Scan](#)



Scannen mit Nuance™ PaperPort™ 14SE oder anderen Windows-Anwendungen

Sie können auch die Anwendung Nuance™ PaperPort™ 14SE zum Scannen verwenden.

- Um die Anwendung Nuance™ PaperPort™ 14SE herunterzuladen, klicken Sie auf  (**Brother Utilities**), wählen Sie in der linken Navigationsleiste **Mehr Möglichkeiten** aus und klicken Sie dann auf **PaperPort**.
- Nuance™ PaperPort™ 14SE unterstützt Windows 7, Windows 8.1, Windows 10 Home, Windows 10 Pro, Windows 10 Education und Windows 10 Enterprise.
- Klicken Sie für ausführliche Anweisungen zur Verwendung der einzelnen Anwendungen auf das Menü **Hilfe** der entsprechenden Anwendung und dann auf **Einführungshandbuch** im Menüband **Hilfe**.



Die Scananleitung mit diesen Schritten bezieht sich auf PaperPort™ 14SE. Für andere Windows-Anwendungen sind diese Schritte ähnlich. PaperPort™ 14SE unterstützt TWAIN- und WIA-Treiber. In diesen Schritten wird der TWAIN-Treiber verwendet (empfohlen).

- Je nach Gerätemodell ist Nuance™ PaperPort™ 14SE ggf. nicht enthalten. Wenn diese Anwendung nicht im Lieferumfang enthalten ist, verwenden Sie ein anderes Anwendungsprogramm, das das Scannen unterstützt.
1. Legen Sie das Dokument ein.
 2. Starten Sie PaperPort™ 14SE.
Sie haben folgende Möglichkeiten:
 - Windows 10
Klicken Sie auf  > **Nuance PaperPort 14 > PaperPort**.
 - Windows 8.1
Klicken Sie auf  (**PaperPort**).
 - Windows 7
Klicken Sie auf dem Computer auf  (**Start**) > **Alle Programme > Nuance PaperPort 14 > PaperPort**.
 3. Klicken Sie auf das Menü **Desktop** und dann im Menüband **Scaneinstellungen** auf **Desktop**.
Das Fenster **Scannen oder Foto abrufen** erscheint auf der linken Seite des Bildschirms.
 4. Klicken Sie auf **Auswählen....**
 5. Wählen Sie in der Liste der verfügbaren Scanner **TWAIN: TW-Brother XXX-XXXX** oder **TWAIN: TW-Brother XXX-XXXX LAN** aus (XXX-XXXX ist die Bezeichnung Ihres Modells).
 6. Aktivieren Sie das Kontrollkästchen **Scanner-Dialogfeld anzeigen** im Fenster **Scannen oder Foto abrufen**.
 7. Klicken Sie auf **Scannen**.
Das Dialogfeld der Scanner-Einrichtung wird angezeigt.

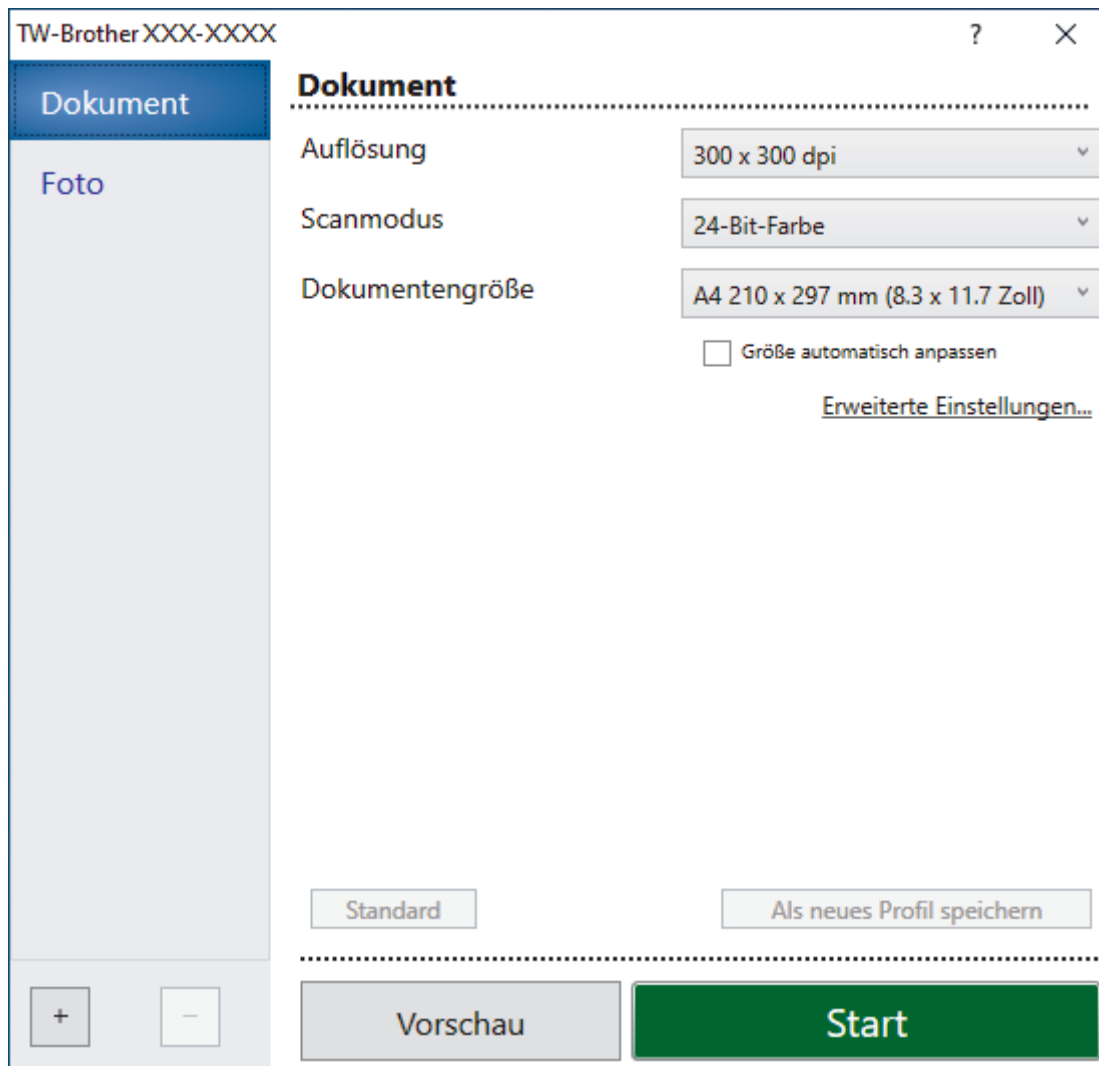

8. Passen Sie bei Bedarf die Einstellungen im Dialogfeld der Scanner-Einrichtung an.
9. Klicken Sie auf die Dropdown-Liste **Dokumentengröße** und wählen Sie Ihr Dokumentformat.
10. Klicken Sie auf **Vorschau**, um sich eine Vorschau anzeigen zu lassen und unerwünschte Bereiche vor dem Scannen abzuschneiden.
11. Klicken Sie auf **Start**.
Das Gerät beginnt mit dem Scannen.



Zugehörige Informationen

- Scannen über den Computer (Windows)
 - TWAIN-Treiber-Einstellungen (Windows)

TWAIN-Treiber-Einstellungen (Windows)

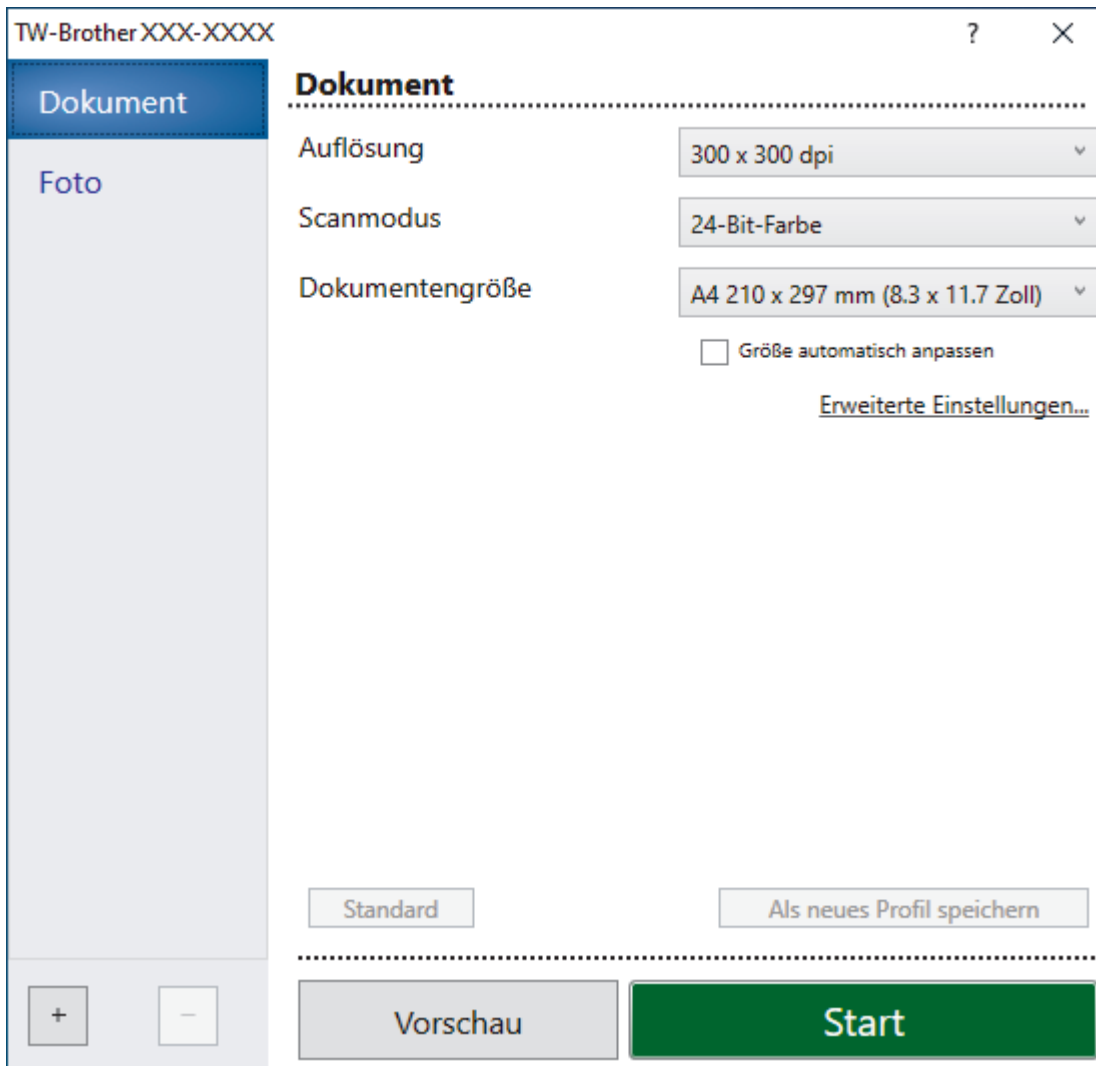

Beachten Sie, dass die Namen der Einstellungen und die möglichen Werte je nach verwendetem Gerät unterschiedlich sein können.

1. Scannen

Wählen Sie die Option **Foto** oder **Dokument** abhängig von der Art des zu scannenden Dokuments.

Scannen (Bildtyp)		Auflösung	Scanmodus
Foto	Zum Scannen von Fotos.	300 x 300 dpi	24-Bit-Farbe
Dokument	Zum Scannen von Textdokumenten	300 x 300 dpi	24-Bit-Farbe

2. Auflösung

Wählen Sie eine Scanauflösung aus der Dropdown-Liste **Auflösung**. Höhere Auflösungen erfordern mehr Speicher und eine längere Übertragungszeit, liefern jedoch ein feiner gescanntes Bild.

3. Scanmodus

Sie können zwischen verschiedenen Scan-Farbtiefen auswählen.

- **Schwarzweiß**

Wählen Sie diese Einstellung für Text oder Strichzeichnungen.

- **Grau (Fehlerstreuung)**

Wählen Sie diese Einstellung für Fotos oder Grafiken. (Fehlerstreuung ist eine Methode zur Erzeugung von simulierten Bildern in Grau ohne echte Graupunkte zu verwenden. Es werden schwarze Punkte in einer bestimmten Matrix angeordnet, um eine Darstellung in Grau zu erzeugen.)

- **Echte Graustufen**

Wählen Sie diese Einstellung für Fotos oder Grafiken. Dieser Modus ist genauer, weil er bis zu 256 Grauschattierungen verwendet.

- **24-Bit-Farbe**

Verwenden Sie diese Option, um ein Bild mit der genauesten Farbwiedergabe zu erzeugen. Dieser Modus verwendet bis zu 16,8 Millionen Farben, um das Bild zu scannen, aber er erfordert den meisten Speicher und hat die längste Übertragungszeit.

4. Dokumentengröße

Wählen Sie das genaue Format des Dokuments in einer Auswahl voreingestellter Scanformate aus.

Wenn Sie **Benutzerdefiniert** auswählen, erscheint das Dialogfeld **Benutzerdefinierte Dokumentengröße** und Sie können die Dokumentengröße angeben.

5. Größe automatisch anpassen

Scannen Sie mehrere Dokumente, die auf das Vorlagenglas gelegt wurden. Das Gerät scannt jedes Dokument und erstellt separate Dateien oder eine einzelne Datei mit mehreren Seiten.

6. Erweiterte Einstellungen

Konfigurieren Sie erweiterte Einstellungen, indem Sie im Scanner-Setup-Dialogfeld auf den Link **Erweiterte Einstellungen** klicken.

- **Dokumentenkorrektur**

- **Automatische Entzerrung**

Stellen Sie das Gerät so ein, dass es schiefe Dokumente automatisch korrigiert, wenn die Seiten auf dem Vorlagenglas gescannt werden.

- **Randeinstellungen**

Passen Sie die Ränder Ihres Dokuments an.

- **Bild drehen**

Dreht das gescannte Bild.

- **Randfüllung**

Füllen Sie die Kanten auf vier Seiten des gescannten Bildes mit der ausgewählten Farbe und dem Bereich aus.

- (MFC-J1010DW) **Leere Seite überspringen**

Entfernen Sie die leeren Seiten des Dokuments aus den Scanergebnissen.

- **Bildqualität**

- **Streuungsanpassung – Grau**

Passen Sie die Diffusion an, wenn Sie die Option **Grau (Fehlerstreuung)** aus der Dropdown-Liste **Scanmodus** auswählen.

- **Farbtonanpassung**

Passen Sie den Farbton an.

- **Hintergrundverarbeitung**

- **Durchscheinen/Muster entfernen**

Vermeiden Sie ein Durchscheinen bei dünnem Papier.

- **Hintergrundfarbe entfernen**

Entfernt die Grundfarbe der Dokumente, damit die gescannten Daten leichter lesbar sind.

- **Farbe herausfiltern**

Wählen Sie eine Farbe, die aus dem gescannten Bild entfernt werden soll.

- **Kantenhervorhebung**

Optimieren Sie die Schärfe der Zeichen im Original.

-
- **Rauschen reduzieren**
Mit dieser Einstellung können Sie die Qualität von gescannten Bildern verbessern. Die Option **Rauschen reduzieren** ist nur dann verfügbar, wenn Sie die Option **24-Bit-Farbe** und die Scanauflösung **300 x 300 dpi**, **400 x 400 dpi** oder **600 x 600 dpi** auswählen.
 - **S/W-Bildqualität**
 - **SW-Schwellenwertanpassung**
Passen Sie den Schwellenwert an, um ein Schwarzweiß-Bild zu erstellen.
 - **Zeichenkorrektur**
Korrigieren Sie nicht richtig angezeigte oder unvollständige Zeichen in der Vorlage, um sie besser lesbar zu machen.
 - **SW-Umkehrung**
Kehren Sie schwarz und weiß im Schwarzweiß-Bild um.
 - **Zufuhrsteuerung**
 - (MFC-J1010DW) **Layout**
Wählen Sie das Layout aus.
 - **Fortlaufendes Scannen**
Wählen Sie diese Option, um mehrere Seiten zu scannen. Nach dem Scannen einer Seite wählen Sie, ob das Scannen fortgesetzt oder beendet werden soll.



Zugehörige Informationen

- [Scannen mit Nuance™ PaperPort™ 14SE oder anderen Windows-Anwendungen](#)
-

Scannen mit Windows-Fax und -Scan

Die Anwendung Windows-Fax und -Scan ist eine weitere Option, die Sie für das Scannen verwenden können.

- Windows-Fax und -Scan verwendet den WIA-Scannertreiber.
- Wenn Sie einen Teil einer Seite zuschneiden möchten, nachdem Sie einen Vorscan des Dokuments ausgeführt haben, müssen Sie über das Scannerglas scannen (auch bezeichnet als Flachbett).

1. Legen Sie das Dokument ein.
2. Starten Sie Windows-Fax und -Scan.
3. Klicken Sie auf **Datei > Neu > Scannen**.
4. Wählen Sie den Scanner, den Sie verwenden möchten.
5. Klicken Sie auf **OK**.

Das Dialogfeld **Neuer Scan** wird angezeigt.

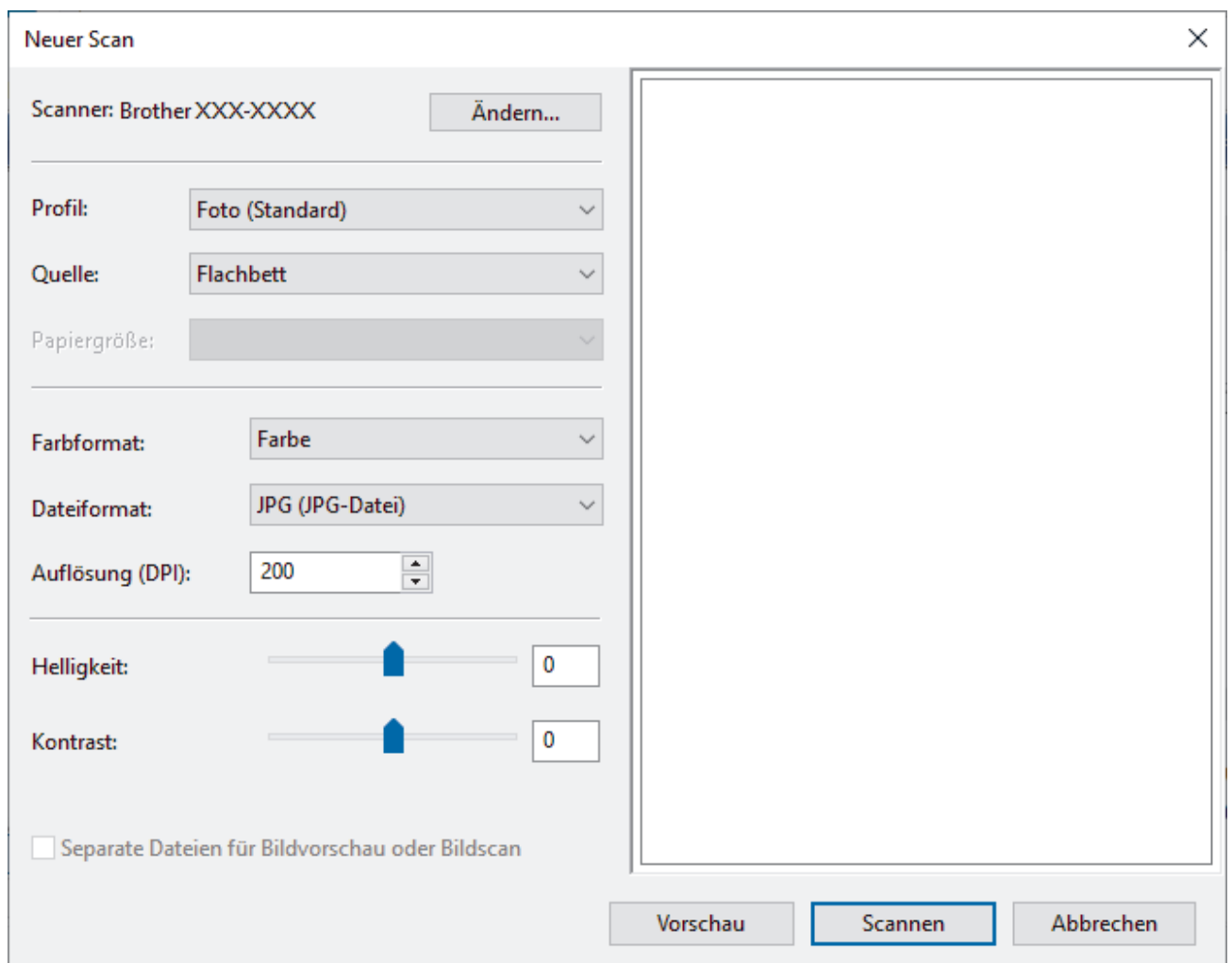

6. Passen Sie bei Bedarf die Einstellungen im Dialogfeld an.

Die Scannerauflösung kann auf einen Wert von bis zu 1200 dpi gesetzt werden. Wenn Sie mit einer höheren Auflösung scannen möchten, verwenden Sie die Software **Scanner Utility** aus **Brother Utilities**.

7. Klicken Sie auf **Scannen**.

Das Gerät liest das Dokument ein.

✓ Zugehörige Informationen

- [Scannen über den Computer \(Windows\)](#)

-
- WIA-Treibereinstellungen (Windows)
-

WIA-Treibereinstellungen (Windows)

The screenshot shows the 'Neuer Scan' dialog box with the following settings:

- Scanner: Brother XXX-XXXX (Ändern...)
- Profil: Foto (Standard)
- Quelle: Flachbett
- Papiergröße: (empty)
- Farbformat: Farbe
- Dateiformat: JPG (JPG-Datei)
- Auflösung (DPI): 200
- Helligkeit: 0
- Kontrast: 0
- Separate Dateien für Bildvorschau oder Bildscan
- Buttons: Vorschau, Scannen, Abbrechen

Profil

Wählen Sie das Scanprofil, das Sie konfigurieren möchten, in der Dropdown-Liste **Profil** aus.

Quelle

Wählen Sie die Option **Flachbett** oder **Einzug (Einseitiger Scan)** in der Dropdown-Liste.

Papiergröße

Die Option **Papiergröße** ist verfügbar, wenn Sie **Einzug (Einseitiger Scan)** als **Quelle**-Option ausgewählt haben.

Farbformat

Wählen Sie das Format für die Scanfarbe aus der Dropdown-Liste **Farbformat**.

Dateityp

Wählen Sie ein Dateiformat aus der Dropdown-Liste **Dateityp**.

Auflösung (DPI)

Legen Sie eine Scan-Auflösung im Feld **Auflösung (DPI)** fest. Höhere Auflösungen erfordern mehr Speicher und eine längere Übertragungszeit, liefern jedoch ein feiner gescanntes Bild.

Helligkeit

Stellen Sie den **Helligkeit**-Pegel ein, indem Sie den Schieberegler nach rechts oder links ziehen, um ein helleres bzw. ein dunkleres Bild zu erhalten. Wenn das eingescannte Bild zu hell ist, sollten Sie einen

niedrigeren Wert für Helligkeit wählen und das Dokument erneut einscannen. Ist das eingescannte Bild zu dunkel, wählen Sie einen höheren Wert für Helligkeit und scannen das Dokument erneut ein. Sie können zur Einstellung des Helligkeitspegels auch einen Wert in das Feld eingeben.

Kontrast

Erhöhen oder verringern Sie den **Kontrast**, indem Sie den Schieberegler nach rechts oder links bewegen. Das Erhöhen des Kontrastes hebt die dunkleren und helleren Bereiche des Bildes stärker hervor, während das Verringern des Kontrastes mehr Details in Grau-Bereichen des Bildes sichtbar macht. Sie können zur Einstellung des Kontrastpegels auch einen Wert in das Feld eingeben.



Zugehörige Informationen

- [Scannen mit Windows-Fax und -Scan](#)

Scannen über den Computer (Mac)

- [Scannen mit AirPrint \(macOS\)](#)

Kopieren

- Kopieren eines Dokuments
- Vergrößern oder verkleinern von kopierten Bildern
- Sortieren von Kopien
- Erstellen von Seitenlayoutkopien (N auf 1 oder Poster)
- Kopieren beider Seiten des Papiers (beidseitiges Kopieren)
- Kopieren eines Ausweises
- Kopiereinstellungen

Kopieren eines Dokuments

>> DCP-J1050DW/MFC-J1010DW

>> DCP-J1140DW

DCP-J1050DW/MFC-J1010DW

1. Stellen Sie sicher, dass Sie Papier im richtigen Format in die Papierkassette eingelegt haben.
2. Legen Sie das Dokument ein.
3. (MFC-J1010DW) Drücken Sie  (**COPY (KOPIERER)**).

Im Display wird Folgendes angezeigt:

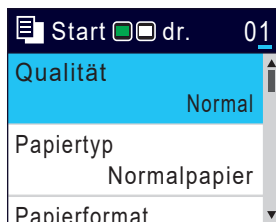

4. (MFC-J1010DW) Geben Sie die Kopienanzahl über die Zifferntasten ein.
5. (DCP-J1050DW) Drücken Sie - oder + auf dem Bedienfeld.
6. Ändern Sie bei Bedarf die Kopiereinstellungen.

Drücken Sie ▲ oder ▼, um durch die Kopiereinstellungen zu blättern. Wählen Sie eine Kopiereinstellung aus, und drücken Sie **OK**.



- Wenn Sie anderes Papier als Normalpapier im Format A4 einlegen, müssen Sie die Einstellungen [Papierformat] und [Papiertyp (Papiersorte)] ändern.

7. Drücken Sie zum Abschluss **Mono Start (S/W Start)** oder **Colour Start (Farbe Start)**.



Um den Kopiervorgang zu unterbrechen, drücken Sie **Stop/Exit (Stopp)**.

DCP-J1140DW

1. Stellen Sie sicher, dass Sie Papier im richtigen Format in die Papierkassette eingelegt haben.
2. Legen Sie das Dokument ein.
3. Drücken Sie  [Kopieren].



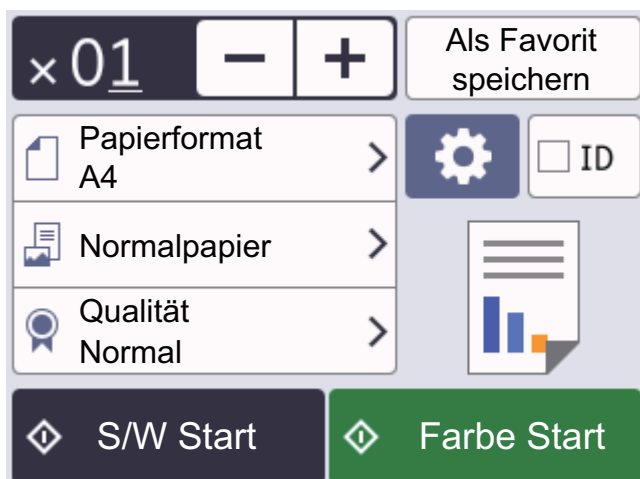



Auf dem Touchscreen wird Folgendes angezeigt:



4. Ändern Sie bei Bedarf die Kopiereinstellungen.



Wenn Sie anderes Papier als Normalpapier im Format A4 einlegen, müssen Sie die Einstellungen [Papierformat] und [Papiertyp (Papiersorte)] ändern, indem Sie  [Optionen] drücken.

Option	Beschreibung
 (Anzahl Kopien)	Geben Sie die gewünschte Kopienanzahl folgendermaßen ein: <ul style="list-style-type: none"> • Drücken Sie auf dem Touchscreen – oder +. • Drücken Sie , um die Tastatur auf dem Touchscreen anzuzeigen, und geben Sie dann die Kopienanzahl mit der Touchscreen-Tastatur ein. Drücken Sie OK.
 (Optionen)	Drücken Sie  [Optionen], um die Kopiereinstellungen nur für die nächste Kopie zu ändern. Wenn Sie die gewünschten Einstellungen geändert haben, drücken Sie OK.
ID	Um eine ID-Karten-Kopie mit dem Layout [2auf1 ID Vertikal] zu erstellen, wählen Sie das Kontrollkästchen [ID] aus.
Anzeigen der aktuellen Einstellung	Drücken Sie die folgenden Symbole, um diese Einstellungen nur für die nächste Kopie zu ändern: <ul style="list-style-type: none"> •  Papierformat •  Papiertyp (Papiersorte) •  Qualität



Wenn Sie alle neuen Optionen ausgewählt haben, können Sie sie speichern, indem Sie auf [Als Favorit speichern] drücken.

5. Drücken Sie [S/W Start] oder [Farbe Start].



Um den Kopiervorgang zu unterbrechen, drücken Sie .



Zugehörige Informationen

- [Kopieren](#)

Verwandte Themen:

- [Einlegen von Dokumenten in den automatischen Vorlageneinzug \(ADF\)](#)
- [Einlegen von Dokumenten auf das Vorlagenglas](#)
- [Kopiereinstellungen](#)

Vergrößern oder verkleinern von kopierten Bildern

Wählen Sie einen Vergrößerungs- oder Verkleinerungsfaktor, um die kopierten Daten zu skalieren.

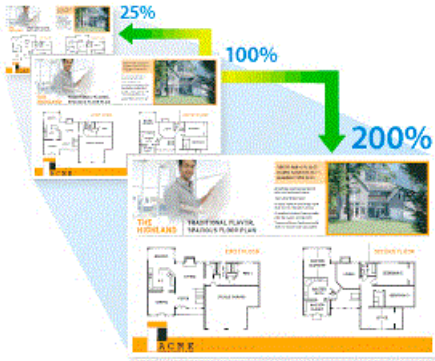

>> DCP-J1050DW/MFC-J1010DW
>> DCP-J1140DW

DCP-J1050DW/MFC-J1010DW

1. Legen Sie das Dokument ein.
2. (MFC-J1010DW) Drücken Sie  (**COPY (KOPIERER)**).
3. (MFC-J1010DW) Geben Sie die Kopienanzahl über die Zifferntasten ein.
4. (DCP-J1050DW) Drücken Sie - oder + auf dem Bedienfeld.
5. Drücken Sie ▲ oder ▼, um [Vergr./Verkl.] auszuwählen. Drücken Sie **OK**.
6. Drücken Sie ▲ oder ▼, um die verfügbaren Optionen auszuwählen. Drücken Sie **OK**.
7. Sie haben folgende Möglichkeiten:
 - Wenn Sie die Option [Vergrößern] oder [Verkleinern] ausgewählt haben, drücken Sie auf ▲ oder ▼, um das gewünschte Vergrößerungs-/Verkleinerungsverhältnis auszuwählen. Drücken Sie **OK**.
 - Wenn Sie die Option [Benutz.: 25-400%] ausgewählt haben, geben Sie einen Vergrößerungs-/Verkleinerungsfaktor zwischen [25%] und [400%] ein. Drücken Sie **OK**.
 - Wenn Sie die Option [100%] oder [Auf Seitengröße] auswählen, fahren Sie mit dem nächsten Schritt fort.
8. Drücken Sie zum Abschluss **Mono Start (S/W Start)** oder **Colour Start (Farbe Start)**.





Wenn Sie die Option [Auf Seitengröße] ausgewählt haben, passt das Gerät das Kopierformat entsprechend dem im Gerät eingestellten Papierformat an.

- Die Option [Auf Seitengröße] funktioniert nicht ordnungsgemäß, wenn das Dokument schief auf dem Vorlagenglas liegt (um mehr als drei Grad gedreht). Legen Sie die Vorlage mithilfe der Markierungen links und oben mit der bedruckten Seite nach unten in die obere linke Ecke des Vorlagenglases.
- Die Option [Auf Seitengröße] kann für Vorlagen im Format Legal nicht verwendet werden.

DCP-J1140DW

1. Legen Sie das Dokument ein.
2. Drücken Sie  [Kopieren].
3. Geben Sie die gewünschte Kopienanzahl folgendermaßen ein:
 - Drücken Sie auf dem Touchscreen [-] oder [+].

-
- Drücken Sie , um die Tastatur auf dem Touchscreen anzuzeigen, und geben Sie dann die Kopienanzahl mit der Touchscreen-Tastatur ein. Drücken Sie [OK].
4. Drücken Sie  [Optionen] > [Vergr./Verkl.].
 5. Drücken Sie ▲ oder ▼, um die verfügbaren Optionen anzuzeigen, und drücken Sie dann auf die gewünschte Option.
 6. Sie haben folgende Möglichkeiten:
 - Wenn Sie die Option [Vergrößern] oder [Verkleinern] ausgewählt haben, drücken Sie auf das gewünschte Vergrößerungs-/Verkleinerungsverhältnis.
 - Wenn Sie die Option [Benutz.:25-400%] gewählt haben, drücken Sie  (Rücktaste), um den angezeigten Prozentsatz zu löschen, oder drücken Sie ◀, um den Cursor zu verschieben, und geben Sie dann den Vergrößerungs- oder Verkleinerungsfaktor von [25%] bis [400%] ein.
Drücken Sie [OK].
 - Wenn Sie [100%] oder die Option [Auf Seitengröße] gewählt haben, fahren Sie mit dem nächsten Schritt fort.
 7. Lesen und überprüfen Sie die angezeigte Liste der Optionen, die Sie ausgewählt haben, und drücken Sie dann [OK].
 8. Wenn Sie alle gewünschten Einstellungen geändert haben, drücken Sie [S/W Start] oder [Farbe Start].



Wenn Sie die Option [Auf Seitengröße] ausgewählt haben, passt das Gerät das Kopierformat entsprechend dem im Gerät eingestellten Papierformat an.

- Die Option [Auf Seitengröße] funktioniert nicht ordnungsgemäß, wenn das Dokument schief auf dem Vorlagenglas liegt (um mehr als drei Grad gedreht). Legen Sie die Vorlage mithilfe der Markierungen links und oben mit der bedruckten Seite nach unten in die obere linke Ecke des Vorlagenglases.
 - Die Option [Auf Seitengröße] kann für Vorlagen im Format Legal nicht verwendet werden.
-



Zugehörige Informationen

- [Kopieren](#)
-

Sortieren von Kopien

Sortieren Sie mehrere Kopien. Die Seiten werden in der Reihenfolge gestapelt, wie sie eingezogen werden, d. h.: 1, 2, 3 usw.



>> [DCP-J1050DW/MFC-J1010DW](#)

>> [DCP-J1140DW](#)

DCP-J1050DW/MFC-J1010DW

1. Legen Sie das Dokument ein.
2. (MFC-J1010DW) Drücken Sie  (**COPY (KOPIERER)**).
3. (MFC-J1010DW) Geben Sie die Kopienanzahl über die Zifferntasten ein.
4. (DCP-J1050DW) Drücken Sie - oder + auf dem Bedienfeld.
5. Drücken Sie ▲ oder ▼, um Folgendes auszuwählen:
 - a. Wählen Sie [Normal/Sortiert]. Drücken Sie **OK**.
 - b. Wählen Sie [Sortiert]. Drücken Sie **OK**.
6. Drücken Sie **Mono Start (S/W Start)** oder **Colour Start (Farbe Start)**. Wenn Sie ein Dokument in den automatischen Vorlageneinzug (nur Modelle mit Vorlageneinzug) eingelegt haben, liest das Gerät das Dokument ein und beginnt zu drucken.
7. Wenn Sie das Vorlagenglas verwenden, wiederholen Sie die folgenden Schritte für jede Seite des Dokuments:
 - Legen Sie die nächste Seite auf das Scannerglas, und drücken Sie auf ►, um die Seite zu scannen.
 - Nachdem alle Seiten gescannt wurden, drücken Sie ◀, um den Druckvorgang zu starten.

DCP-J1140DW

1. Legen Sie das Dokument ein.
2. Drücken Sie  [Kopieren].
3. Geben Sie die gewünschte Kopienanzahl folgendermaßen ein:
 - Drücken Sie auf dem Touchscreen [-] oder [+].
 - Drücken Sie , um die Tastatur auf dem Touchscreen anzuzeigen, und geben Sie dann die Kopienanzahl mit der Touchscreen-Tastatur ein. Drücken Sie [OK].
4. Drücken Sie  [Optionen] > [Normal/Sortiert] > [Sortiert].
5. Lesen und überprüfen Sie die angezeigte Liste der Einstellungen, die Sie ausgewählt haben, und drücken Sie dann [OK].
6. Wenn Sie alle gewünschten Einstellungen geändert haben, drücken Sie [S/W Start] oder [Farbe Start].
7. Wenn Sie das Vorlagenglas verwenden, wiederholen Sie die folgenden Schritte für jede Seite des Dokuments:
 - Legen Sie die nächste Seite auf das Scannerglas, und drücken Sie auf [Weiter], um die Seite zu scannen.
 - Nachdem alle Seiten gescannt wurden, drücken Sie [Beenden].



Zugehörige Informationen

- [Kopieren](#)

Erstellen von Seitenlayoutkopien (N auf 1 oder Poster)

Die Funktion N auf 1 spart Papier, indem sie zwei bis vier Seiten eines Dokuments auf eine Seite kopiert. Die Posterfunktion teilt Ihr Dokument in Abschnitte und vergrößert diese, sodass Sie sie zu einem Poster zusammensetzen können. Zum Drucken eines Posters verwenden Sie das Vorlagenglas.





- Stellen Sie sicher, dass als Papierformat A4 oder Letter ausgewählt wurde.
- Sie können immer nur eine Posterkopie anfertigen.





>> [DCP-J1050DW/MFC-J1010DW](#)

>> [DCP-J1140DW](#)

DCP-J1050DW/MFC-J1010DW

1. Legen Sie das Dokument ein.
2. (MFC-J1010DW) Drücken Sie  (**COPY (KOPIERER)**).
3. (MFC-J1010DW) Geben Sie die Kopienanzahl über die Zifferntasten ein.
4. (DCP-J1050DW) Drücken Sie - oder + auf dem Bedienfeld.
5. Drücken Sie ▲ oder ▼, um [Seitenlayout] auszuwählen. Drücken Sie **OK**.
6. Drücken Sie ▲ oder ▼, um die Optionen anzuzeigen, und drücken Sie dann **OK**, um die gewünschte Option auszuwählen.

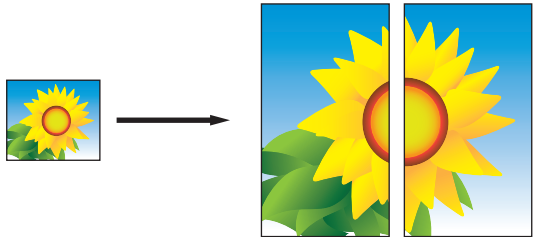
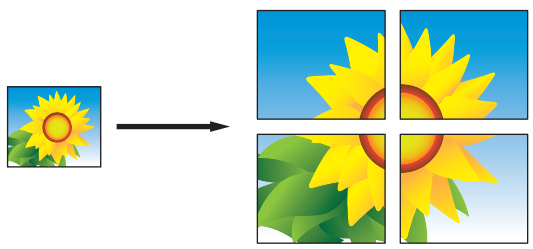
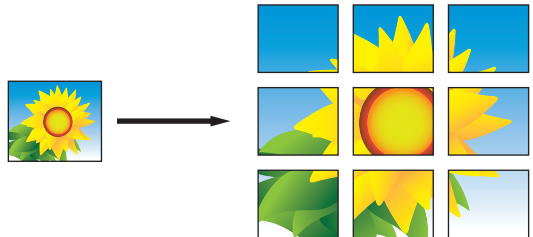

Option	Beschreibung
Aus (1auf1)	-
2 auf 1 (Hoch)	
2 auf 1 (Quer)	





Option	Beschreibung
2 auf 1 ID Vertikal (Verwendung des Scannerglases)	
2 auf 1 ID Horizontal (Verwendung des Scannerglases)	
4 auf 1 (Hoch)	
4 auf 1 (Quer)	
Poster (2x1) (Verwendung des Scannerglases)	
Poster (2x2) (Verwendung des Scannerglases)	
Poster (3x3) (Verwendung des Scannerglases)	

7. Drücken Sie **Mono Start (S/W Start)** oder **Colour Start (Farbe Start)**. Wenn Sie den automatischen Vorlageneinzug (nur Modelle mit Vorlageneinzug) verwenden oder ein Poster erstellen, liest das Gerät die Vorlage ein und beginnt zu drucken.
8. Wenn Sie das Vorlagenglas verwenden, wiederholen Sie die folgenden Schritte für jede Seite des Dokuments:
 - Legen Sie die nächste Seite auf das Scannerglas, und drücken Sie auf ►, um die Seite zu scannen.
 - Nachdem alle Seiten gescannt wurden, drücken Sie ◀, um den Druckvorgang zu starten.

DCP-J1140DW

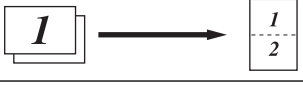
1. Legen Sie das Dokument ein.

2. Drücken Sie  [Kopieren].
3. Geben Sie die gewünschte Kopienanzahl folgendermaßen ein:
 - Drücken Sie auf dem Touchscreen [-] oder [+].
 - Drücken Sie **x01**, um die Tastatur auf dem Touchscreen anzuzeigen, und geben Sie dann die Kopienanzahl mit der Touchscreen-Tastatur ein. Drücken Sie [OK].
4. Drücken Sie  [Optionen] > [Seitenlayout].
5. Drücken Sie ▲ oder ▼, um die Optionen anzuzeigen, und drücken Sie dann die gewünschte Option.

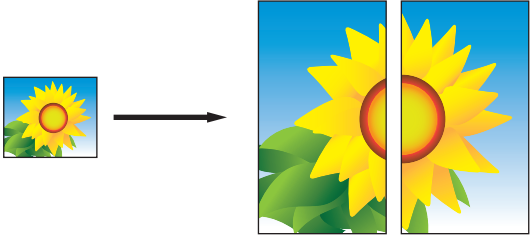
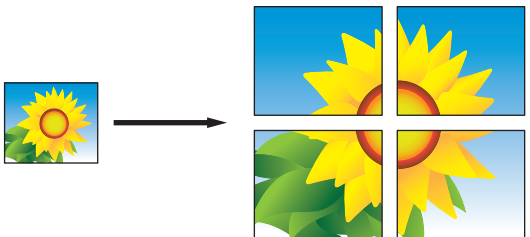
Option	Beschreibung
Aus (1auf1)	-
2 auf 1 (Hoch)	
2 auf 1 (Quer)	
2auf1 ID Vertikal (Verwendung des Scannerglases)	
2auf1 ID Horizontal (Verwendung des Scannerglases)	
4 auf 1 (Hoch)	
4 auf 1 (Quer)	
Poster (2x1) (Verwendung des Scannerglases)	
Poster (2x2) (Verwendung des Scannerglases)	

Option

Beschreibung

Poster (3x3)

(Verwendung des Scannerglases)

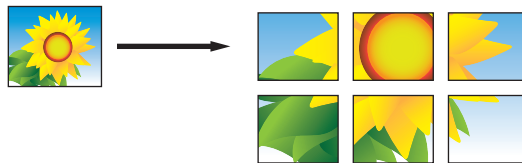

6. Lesen und überprüfen Sie die angezeigte Liste der Einstellungen, die Sie ausgewählt haben, und drücken Sie dann [OK].
7. Wenn Sie alle gewünschten Einstellungen geändert haben, drücken Sie [S/W Start] oder [Farbe Start]. Wenn Sie ein Poster erstellen, liest das Gerät die Vorlagen ein und beginnt zu drucken.
8. Wenn Sie das Vorlagenglas verwenden, wiederholen Sie die folgenden Schritte für jede Seite des Dokuments:
 - Legen Sie die nächste Seite auf das Scannerglas, und drücken Sie auf [Weiter], um die Seite zu scannen.
 - Nachdem alle Seiten gescannt wurden, drücken Sie [Beenden].



Zugehörige Informationen

- [Kopieren](#)

Kopieren beider Seiten des Papiers (beidseitiges Kopieren)

Reduzieren Sie den Papierverbrauch, indem Sie auf beide Seiten des Papiers kopieren.

- Sie müssen ein beidseitiges Kopierlayout aus den folgenden Optionen auswählen, bevor Sie mit dem beidseitigen Kopieren beginnen können.
- Das Layout Ihres Originaldokuments bestimmt, welches beidseitige Kopierlayout Sie wählen sollten.
- Wenn Sie manuell beidseitige Kopien von einem zweiseitigen Dokument erstellen, verwenden Sie das Vorlagenglas.
- Sie können nur Normalpapier im Format A4, A5 oder Letter verwenden.

Hochformat

1-seitig > 2-seitig (Drehung lange Kante)

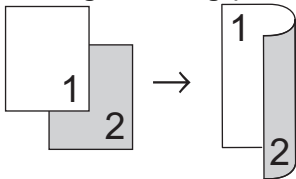

1-seitig > 2-seitig (Drehung kurze Kante)

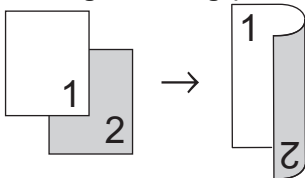

2-seitig > 2-seitig

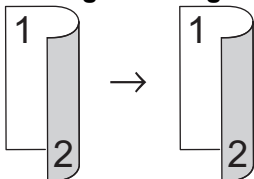

Querformat

1-seitig > 2-seitig (Drehung lange Kante)

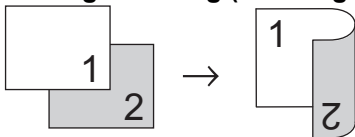

1-seitig > 2-seitig (Drehung kurze Kante)

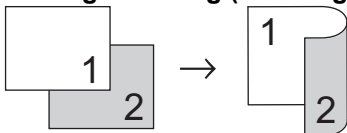

2-seitig > 2-seitig

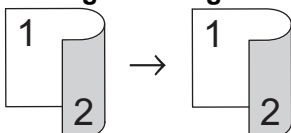

>> [DCP-J1050DW/MFC-J1010DW](#)

>> [DCP-J1140DW](#)

DCP-J1050DW/MFC-J1010DW

1. Legen Sie das Dokument ein.

2. (MFC-J1010DW) Drücken Sie  (**COPY (KOPIERER)**).
3. (MFC-J1010DW) Geben Sie die Kopienanzahl über die Zifferntasten ein.
4. (DCP-J1050DW) Drücken Sie - oder + auf dem Bedienfeld.
5. Zum Sortieren mehrerer Kopien drücken Sie ▲ oder ▼, um Folgendes auszuwählen:
 - a. Wählen Sie [Normal/Sortiert]. Drücken Sie **OK**.
 - b. Wählen Sie [Sortiert]. Drücken Sie **OK**.
6. Drücken Sie ▲ oder ▼, um [2-seitige Kopie] auszuwählen. Drücken Sie **OK**.
7. Sie haben folgende Möglichkeiten:
 - Um 2-seitige Kopien eines 1-seitigen Dokuments zu erstellen, drücken Sie ▲ oder ▼, um Folgendes zu wählen:
 - a. Um die Layoutoptionen zu ändern, wählen Sie [Layout]. Drücken Sie **OK**.
 - b. Wählen Sie [Dreh. lange Kante] oder [Dreh. kurze Kante]. Drücken Sie **OK**.
 - c. Wählen Sie [1-seit. ⇒2-seit.]. Drücken Sie **OK**.
 - Um manuell 2-seitige Kopien eines 2-seitigen Dokuments zu erstellen, drücken Sie ▲ oder ▼, um [2-seit. ⇒2-seit.] auszuwählen. Drücken Sie **OK**.



Verwenden Sie das Vorlagenglas, um manuell 2-seitige Kopien eines 2-seitigen Dokuments zu erstellen.

8. Drücken Sie **Mono Start (S/W Start)** oder **Colour Start (Farbe Start)**. Wenn Sie ein Dokument in den automatischen Vorlageneinzug (ADF) (nur Modelle mit Vorlageneinzug (ADF)) eingelegt haben, liest das Gerät die Vorlagen ein und beginnt zu drucken.
9. Wenn Sie das Vorlagenglas verwenden, wiederholen Sie die folgenden Schritte für jede Seite des Dokuments:
 - Legen Sie die nächste Seite auf das Scannerglas, und drücken Sie auf ►, um die Seite zu scannen.
 - Nachdem alle Seiten gescannt wurden, drücken Sie ◀, um den Druckvorgang zu starten.

Berühren Sie die gedruckte Seite NICHT, bevor sie zum zweiten Mal ausgegeben wird. Das Gerät druckt die erste Seite, gibt das Papier aus und zieht dann das Papier für den Druck der zweiten Seite wieder ein.



Gehen Sie bei verschmierten Ausdrucken oder Papierstau folgendermaßen vor:

1. Drücken Sie ▲^o (Tinte) oder **INK (TINTE)** auf dem Bedienfeld.
2. Wählen Sie [Druckoptionen]. Drücken Sie **OK**.
3. Wählen Sie [Verschmieren reduzieren]. Drücken Sie **OK**.
4. Ändern Sie die Einstellungen. Drücken Sie **OK**.

DCP-J1140DW

1. Legen Sie das Dokument ein.
2. Drücken Sie  [Kopieren].
3. Geben Sie die gewünschte Kopienanzahl folgendermaßen ein:
 - Drücken Sie auf dem Touchscreen [-] oder [+].
 - Drücken Sie **x01**, um die Tastatur auf dem Touchscreen anzuzeigen, und geben Sie dann die Kopienanzahl mit der Touchscreen-Tastatur ein. Drücken Sie [OK].
4. Um mehrere Kopien zu sortieren, drücken Sie  [Optionen] > [Normal/Sortiert] > [Sortiert].
5. Drücken Sie ▲ oder ▼, um die Option [2-seitige Kopie] anzuzeigen, und drücken Sie anschließend auf diese.
6. Sie haben folgende Möglichkeiten:
 - Um 2-seitige Kopien eines 1-seitigen Dokuments zu erstellen, befolgen Sie diese Schritte:

-
- a. Um die Layoutoptionen zu ändern, drücken Sie [Layout] und dann [Dreh. lange Kante] oder [Dreh. kurze Kante].
 - b. Drücken Sie [1-seitig⇒2-seitig].
- Um manuell 2-seitige Kopien eines 2-seitigen Dokuments zu erstellen, drücken Sie [2-seitig⇒2-seitig].



Verwenden Sie das Vorlagenglas, um manuell 2-seitige Kopien eines 2-seitigen Dokuments zu erstellen.

7. Prüfen Sie Ihre Einstellungen auf dem Touchscreen, und drücken Sie [OK].
8. Drücken Sie [S/W Start] oder [Farbe Start].
9. Wenn Sie das Vorlagenglas verwenden, wiederholen Sie die folgenden Schritte für jede Seite des Dokuments:
 - Legen Sie die nächste Seite auf das Scannerglas, und drücken Sie auf [Weiter], um die Seite zu scannen.
 - Nachdem alle Seiten gescannt wurden, drücken Sie [Beenden].

Berühren Sie die gedruckte Seite NICHT, bevor sie zum zweiten Mal ausgegeben wird. Das Gerät druckt die erste Seite, gibt das Papier aus und zieht dann das Papier für den Druck der zweiten Seite wieder ein.



Wenn Ausdrücke verschmiert sind oder Papierstaus auftreten, drücken Sie  [Tinte] > [Druckoptionen] > [Verschmieren reduzieren] und ändern Sie anschließend die Einstellungen.



Zugehörige Informationen

- [Kopieren](#)

Verwandte Themen:

- [Ändern der Druckoptionen zum Verbessern der Druckergebnisse](#)
-

Kopieren eines Ausweises

Verwenden Sie die Funktion [2auf1 (ID)], um beide Seiten eines Ausweises auf eine Seite zu kopieren, wobei die Originalgröße beibehalten wird.



- Stellen Sie sicher, dass das Papierformat auf A4 oder Letter eingestellt ist.
- Sie dürfen Ausweise unter den in den einschlägigen Gesetzen festgelegten Bedingungen kopieren. Detaillierte Informationen ►► *Produkt-Sicherheitshinweise*

>> [DCP-J1050DW/MFC-J1010DW](#)

>> [DCP-J1140DW](#)

DCP-J1050DW/MFC-J1010DW

1. Legen Sie Ihren Ausweis mit der Vorderseite nach unten in die obere linke Ecke des Vorlagenglases.

2 auf 1 ID (Vertikal)

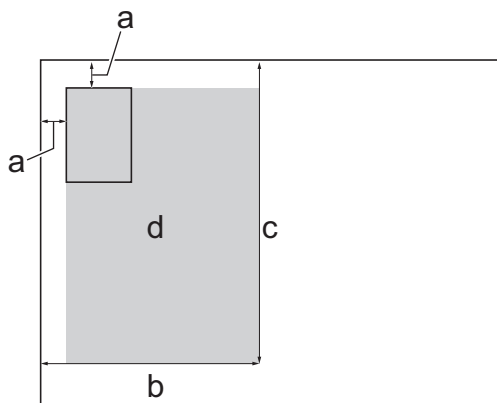

2 auf 1 ID (Horizontal)

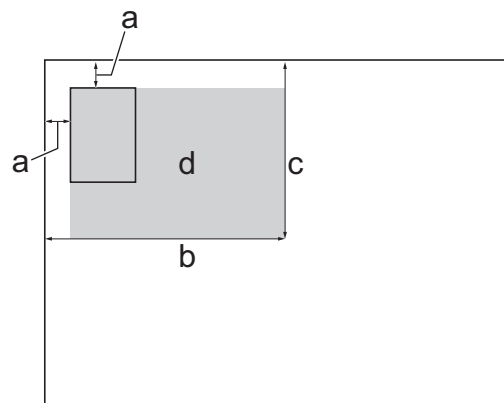

- a. mindestens 3 mm (oben, links)
- b. 145 mm
- c. 2 auf 1 ID (Vertikal): 207 mm
2 auf 1 ID (Horizontal): 102 mm
- d. Scanbereich

2. (MFC-J1010DW) Drücken Sie  (**COPY (KOPIERER)**).
3. (MFC-J1010DW) Geben Sie die Kopienanzahl über die Zifferntasten ein.
4. (DCP-J1050DW) Drücken Sie - oder + auf dem Bedienfeld.
5. Drücken Sie ▲ oder ▼, um Folgendes auszuwählen:
 - a. Wählen Sie [Seitenlayout]. Drücken Sie **OK**.
 - b. Wählen Sie [2auf1 ID Vertikal] oder [2auf1 ID Horizontal]. Drücken Sie **OK**.
6. Drücken Sie **Mono Start (S/W Start)** oder **Colour Start (Farbe Start)**.
Das Gerät beginnt nun mit dem Einlesen der ersten Seite des Ausweises.

7. Nach dem Einlesen der ersten Seite drehen Sie den Ausweis um und drücken ►, um die Rückseite einzulesen.

DCP-J1140DW

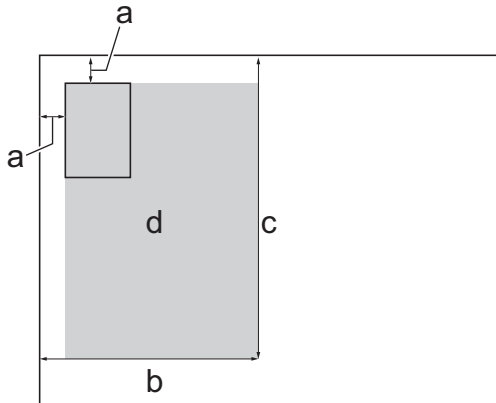

1. Legen Sie Ihren Ausweis mit der Vorderseite nach unten in die obere linke Ecke des Vorlagenglasses.

2 auf 1 ID (Vertikal)

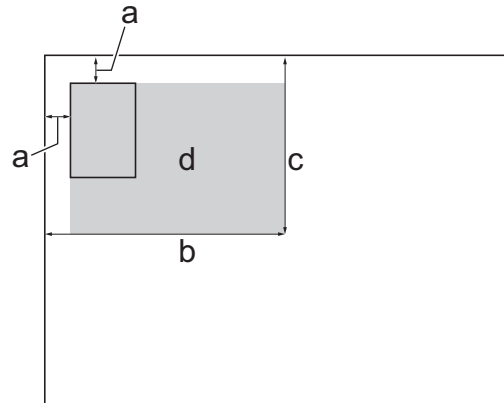

2 auf 1 ID (Horizontal)



- a. mindestens 3 mm (oben, links)
b. 145 mm
c. 2 auf 1 ID (Vertikal): 207 mm
2 auf 1 ID (Horizontal): 102 mm
d. Scanbereich
2. Drücken Sie . [Kopieren].
3. Geben Sie die gewünschte Kopienanzahl folgendermaßen ein:
- Drücken Sie auf dem Touchscreen [-] oder [+].
 - Drücken Sie **x01**, um die Tastatur auf dem Touchscreen anzuzeigen, und geben Sie dann die Kopienanzahl mit der Touchscreen-Tastatur ein. Drücken Sie [OK].
4. Drücken Sie  [Optionen] > [Seitenlayout] > [2auf1 ID Vertikal] oder [2auf1 ID Horizontal].
-  Sie können auch [ID] für die Einstellung [2auf1 ID Vertikal] drücken.
5. Lesen und überprüfen Sie die angezeigte Liste der Einstellungen, die Sie ausgewählt haben. Wenn Sie alle gewünschten Einstellungen geändert haben, drücken Sie [OK].
6. Drücken Sie [S/W Start] oder [Farbe Start].
Das Gerät beginnt nun mit dem Einlesen der ersten Seite des Ausweises.
7. Nach dem Einlesen der ersten Seite drehen Sie den Ausweis um und drücken [Weiter], um die Rückseite einzulesen.

Zugehörige Informationen

- [Kopieren](#)

Kopiereinstellungen



>> DCP-J1050DW/MFC-J1010DW

>> DCP-J1140DW

DCP-J1050DW/MFC-J1010DW

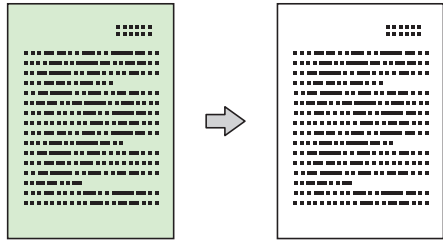
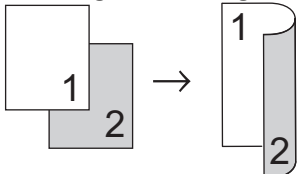
Um die Kopiereinstellungen zu ändern, drücken Sie  (COPY (KOPIERER)).

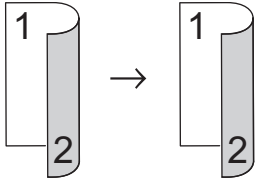
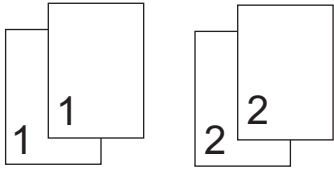
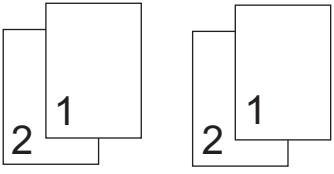
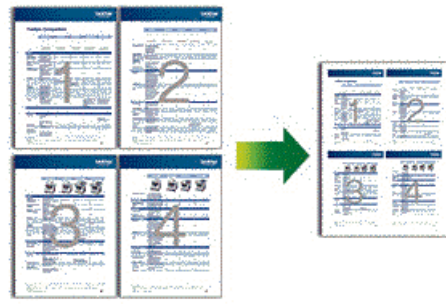
Option	Beschreibung	
Qualität	Wählen Sie die Kopierauflösung für Ihren Vorlagentyp aus.	
Papiertyp (Papiersorte)	Wählen Sie ein Druckmedium aus. Beim Kopieren auf Spezialpapier muss am Gerät das entsprechende Druckmedium eingestellt werden, um die beste Druckqualität zu erhalten.	
Papierformat	Wählen Sie ein Papierformat aus. Beim Kopieren auf anderes Papier als Papier im A4-Format müssen Sie das Papierformat ändern.	
Vergr./Verkl.	100%	-
	Vergrößern	Wählen Sie ein Vergrößerungsverhältnis für die nächste Kopie aus.
	Verkleinern	Wählen Sie ein Verkleinerungsverhältnis für die nächste Kopie aus.
	Auf Seitengröße	Passt das Kopierformat entsprechend dem eingestellten Papierformat an.
	Benutz.: 25-400%	Geben Sie ein Vergrößerungs- oder Verkleinerungsverhältnis an.
Dichte	Erhöhen Sie die Dichte, um den Text dunkler zu gestalten. Verringern Sie die Dichte, um den Text heller zu gestalten.	
Hintergrund entf.	Entfernt in der Kopie die Hintergrundfarbe eines Dokuments. Das Weiß wird stärker sichtbar. Dies spart Tinte und macht möglicherweise bestimmte Kopien leichter lesbar. 	
2-seitige Kopie	Wählen Sie diese Option aus, um auf beiden Seiten des Papiers zu kopieren. einseitig → beidseitig 	



Option	Beschreibung
	beidseitig→beidseitig 
Normal/Sortiert	Wählen Sie diese Option aus, um Kopien normal oder sortiert auszugeben.
	<div style="display: flex; justify-content: space-around;"> <div style="text-align: center;"> Normal  </div> <div style="text-align: center;"> Sortiert  </div> </div>
Seitenlayout	Erstellen Sie Kopien mit der Einstellung N auf 1, 2 auf 1 (ID) oder Poster.
	<div style="display: flex; justify-content: space-around;"> <div style="text-align: center;"> 4 auf 1  </div> <div style="text-align: center;"> Poster  </div> </div>
Auto Ausr.	Wählen Sie diese Option zur Korrektur einer schief eingelesenen Kopie. Diese Option ist nur verfügbar, wenn das Dokument in einem Winkel von weniger als 3 Grad schief eingelesen wurde.
Als Standard	Speichert die Kopiereinstellungen, die Sie am häufigsten verwenden, als Standardeinstellungen.
Werkseinstell.	Setzt alle geänderten Kopiereinstellungen auf die werkseitigen Einstellungen zurück.

DCP-J1140DW

Um die Kopiereinstellungen zu ändern, drücken Sie  [Optionen].

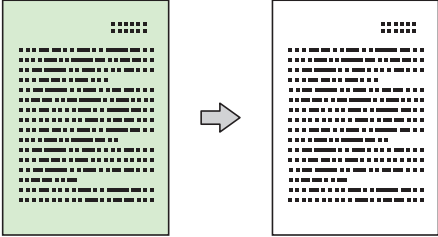
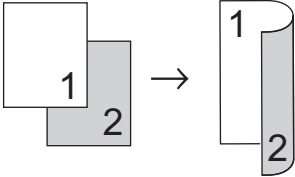
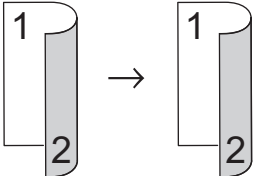
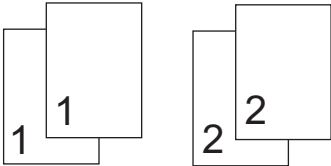
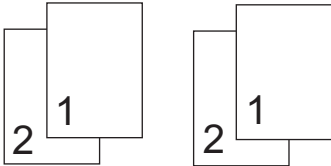
Option	Beschreibung
Qualität	Wählen Sie die Kopierauflösung für Ihren Vorlagentyp aus.
Papiertyp (Papiersorte)	Wählen Sie ein Druckmedium aus. Beim Kopieren auf Spezialpapier muss am Gerät das entsprechende Druckmedium eingestellt werden, um die beste Druckqualität zu erhalten.
Papierformat	Wählen Sie ein Papierformat aus. Beim Kopieren auf anderes Papier als Papier im A4-Format müssen Sie das Papierformat ändern.

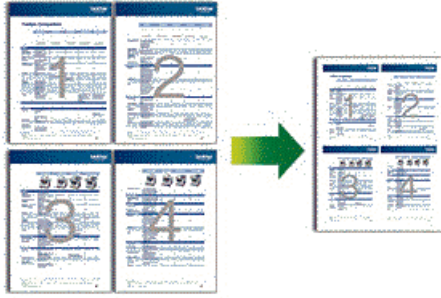
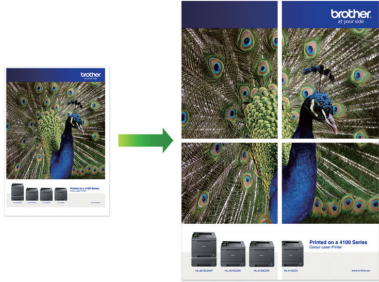
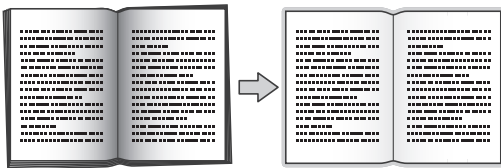
Option	Beschreibung	
Vergr./Verkl.	100%	-
	Vergrößern	Wählen Sie ein Vergrößerungsverhältnis für die nächste Kopie aus.
	Verkleinern	Wählen Sie ein Verkleinerungsverhältnis für die nächste Kopie aus.
	Auf Seitengröße	Passt das Kopierformat entsprechend dem eingestellten Papierformat an.
	Benutz.:25-400%	Geben Sie ein Vergrößerungs- oder Verkleinerungsverhältnis an.
Dichte	Erhöhen Sie die Dichte, um den Text dunkler zu gestalten. Verringern Sie die Dichte, um den Text heller zu gestalten.	
Hintergrundfarbe entfernen	Entfernt in der Kopie die Hintergrundfarbe eines Dokuments. Das Weiß wird stärker sichtbar. Dies spart Tinte und macht möglicherweise bestimmte Kopien leichter lesbar. 	
2-seitige Kopie	Wählen Sie diese Option aus, um auf beiden Seiten des Papiers zu kopieren. einseitig→beidseitig  beidseitig→beidseitig 	
Normal/Sortiert	Wählen Sie diese Option aus, um Kopien normal oder sortiert auszugeben. Normal  Sortiert 	

Option	Beschreibung
Seitenlayout	Erstellen Sie Kopien mit der Einstellung N auf 1, 2 auf 1 (ID) oder Poster.
	<div style="display: flex; justify-content: space-around;"> <div style="text-align: center;"> <p>4 auf 1</p>  </div> <div style="text-align: center;"> <p>Poster</p>  </div> </div>
Auto Ausr.	Wählen Sie diese Option zur Korrektur einer schief eingelesenen Kopie. Diese Option ist nur verfügbar, wenn das Dokument in einem Winkel von weniger als 3 Grad schief eingelesen wurde.
Erweiterte Einstellungen	<p>Buchkopie</p> <p>Korrigiert dunkle Ränder und schief eingelesene Daten, wenn vom Vorlagenglas kopiert wird.</p> 
	<p>Wasserz.-Kopie</p> <p>Platziert Text als Wasserzeichen auf einem Dokument.</p> 
Als Standard	Speichert die Kopiereinstellungen, die Sie am häufigsten verwenden, als Standardeinstellungen.
Werkseinstell.	Setzt alle geänderten Kopiereinstellungen auf die werkseitigen Einstellungen zurück.



Sie können die aktuellen Einstellungen speichern, indem Sie [Als Favorit speichern] drücken.



Zugehörige Informationen

- [Kopieren](#)

Verwandte Themen:

- [Kopieren eines Dokuments](#)

Fax

Für folgende Modelle: MFC-J1010DW

- [Senden eines Fax](#)
- [Empfangen einer Faxnachricht](#)
- [Sprachbetrieb und Faxnummern](#)
- [Telefondienste und externe Geräte](#)
- [Faxberichte](#)
- [PC-FAX](#)

Senden eines Fax

Für folgende Modelle: MFC-J1010DW

- Fax senden vom Brother-Gerät
- Manuelles Senden eines Fax
- Senden eines Fax am Ende des Gesprächs
- Senden des gleichen Fax an mehr als einen Empfänger (Rundsenden)
- Senden eines Fax in Echtzeit
- Ändern der FaxEinstellung für automatische Wahlwiederholung
- Abbrechen eines Faxversands
- Prüfen und Abbrechen eines anstehenden Fax
- Faxoptionen

Fax senden vom Brother-Gerät

Für folgende Modelle: MFC-J1010DW

1. Legen Sie das Dokument in den automatischen Vorlageneinzug (ADF) ein oder legen Sie es auf das Vorlagenglas.

2. Drücken Sie  (FAX).

Im Display erscheint:

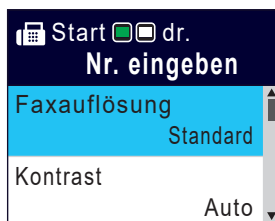

3. Geben Sie die Faxnummer wie folgt ein:

- Zifferntasten (Geben Sie die Faxnummer manuell ein.)
Drücken Sie alle Ziffern der Nummer auf den Zifferntasten.
- Wahlwiederholung (Wählen Sie die zuletzt gewählte Nummer noch einmal an.)
Drücken Sie **Redial/Pause (Wahl-W/Pause)**.
- Gewählte Nummer (Wählen Sie eine Nummer aus der Liste der gewählten Nummern aus.)
Drücken Sie ▲ oder ▼, um Folgendes auszuwählen:
 - a. Wählen Sie [Anrufverlauf]. Drücken Sie **OK**.
 - b. Wählen Sie [Gewählte Nrn]. Drücken Sie **OK**.
 - c. Wählen Sie die gewünschte Nummer aus und drücken Sie dann **OK**.
 - d. Drücken Sie ►, um [Anwenden] auszuwählen.
- Anruferliste (Wählen Sie eine Nummer aus der Anruferliste aus.)
Drücken Sie ▲ oder ▼, um Folgendes auszuwählen:
 - a. Wählen Sie [Anrufverlauf]. Drücken Sie **OK**.
 - b. Wählen Sie [Anruferliste]. Drücken Sie **OK**.
 - c. Wählen Sie die gewünschte Nummer aus und drücken Sie dann **OK**.
 - d. Drücken Sie ►, um [Anwenden] auszuwählen.
- [Adressbuch] (Wählen Sie eine Nummer aus dem Adressbuch aus.)
Drücken Sie ▲ oder ▼, um Folgendes auszuwählen:
 - a. Wählen Sie [Adressbuch]. Drücken Sie **OK**.
 - b. Wählen Sie [Suchen]. Drücken Sie **OK**.
 - c. Sie haben folgende Möglichkeiten:
 - Geben Sie die zweistellige Kurzwahlnummer über die Zifferntasten ein.
 - Wählen Sie mit diesen Schritten eine Nummer aus der Liste aus:
 - i. Wählen Sie [Alphabet. sortiert] oder [Numerisch sortiert]. Drücken Sie **OK**.
 - ii. Wählen Sie die gewünschte Nummer aus. Drücken Sie **OK**.
 - iii. Drücken Sie ►, um [Anwenden] auszuwählen.

4. Wenn Sie die FaxEinstellungen ändern möchten, drücken Sie ▲ oder ▼, um die gewünschte Einstellung auszuwählen, und drücken Sie dann **OK**.

5. Drücken Sie zum Abschluss **Mono Start (S/W Start)** oder **Colour Start (Farbe Start)**.

6. Sie haben die folgenden Möglichkeiten:

- Wenn Sie den Vorlageneinzug verwenden, beginnt das Gerät das Dokument zu scannen und zu senden.

-
- Wenn Sie das Vorlagenglas verwenden und **Mono Start (S/W Start)** gedrückt haben, beginnt das Gerät den Scanvorgang für die erste Seite.
Fahren Sie mit dem nächsten Schritt fort.
 - Wenn Sie das Vorlagenglas verwenden und **Colour Start (Farbe Start)** gedrückt haben, erscheint im Display die Frage, ob Sie ein Farbfax senden möchten.
Drücken Sie ► zur Bestätigung. Das Gerät beginnt nun mit dem Wählen und Senden des Dokuments.
7. Wenn im Display [Nächste Seite?] angezeigt wird, haben Sie die folgenden Möglichkeiten:
- Drücken Sie ►, um eine weitere Seite zu scannen. Legen Sie die nächste Seite auf das Vorlagenglas, und drücken Sie dann ►. Das Gerät liest die Seite ein.
Wiederholen Sie diesen Schritt für jede weitere Seite.
 - Drücken Sie ◀, um das Fax zu senden, wenn alle Seiten gescannt wurden. Das Gerät beginnt das Dokument zu senden.



Zugehörige Informationen

- [Senden eines Fax](#)

Verwandte Themen:

- [Faxoptionen](#)
-

Manuelles Senden eines Fax

Für folgende Modelle: MFC-J1010DW

Bei der manuellen Faxübertragung können Sie Wählen, Klingeln und die Faxempfangstöne hören, während Sie ein Fax senden.

1. Legen Sie das Dokument ein.
2. Um den Wählton zu hören, heben Sie den Hörer des externen Telefons ab.
3. Wählen Sie mit dem externen Telefon die Faxnummer.
4. Wenn Sie die Faxtöne hören, drücken Sie **Mono Start (S/W Start)** oder **Colour Start (Farbe Start)**.
 - Drücken Sie bei Verwendung des Vorlagenglases ►, um ein Fax zu senden.
5. Legen Sie den Hörer des externen Telefons wieder auf.



Zugehörige Informationen

- [Senden eines Fax](#)

Senden eines Fax am Ende des Gesprächs

Für folgende Modelle: MFC-J1010DW

Sie haben die Möglichkeit, Ihrem Gesprächspartner am Ende eines Gesprächs ein Fax zu senden, bevor beide auflegen.

1. Bitten Sie Ihren Gesprächspartner, sobald er Faxtöne hört, die Start-Taste zu drücken und dann aufzulegen.
2. Legen Sie das Dokument ein.
3. Drücken Sie **Mono Start (S/W Start)** oder **Colour Start (Farbe Start)**.
 - Drücken Sie bei Verwendung des Vorlagenglases ▶, um ein Fax zu senden.
4. Legen Sie den Hörer des externen Telefons auf.



Zugehörige Informationen

- [Senden eines Fax](#)

Senden des gleichen Fax an mehr als einen Empfänger (Rundsenden)

Für folgende Modelle: MFC-J1010DW

Verwenden Sie die Rundsendefunktion, um das gleiche Fax gleichzeitig an mehrere Faxnummern zu senden.

- Diese Funktion ist nur für Faxdokumente in Schwarzweiß verfügbar.
- Adressbuchnummern müssen im Gerät gespeichert werden, bevor sie für das Rundsenden genutzt werden können.
- Nummern von Rundsende-Gruppen müssen ebenfalls im Gerät gespeichert werden, bevor sie für das Rundsenden genutzt werden können. Rundsende-Gruppen umfassen viele Adressbuchnummern und vereinfachen so den Wählvorgang.

Dazu können Gruppen, Adressbuchnummern sowie bis zu 50 manuell gewählte Rufnummern gleichzeitig verwendet werden.

Wenn Sie keine Adressbuchnummern mit Gruppen belegt haben, können Sie an bis zu 90 Empfänger rundsenden.

1. Legen Sie das Dokument ein.
2. Drücken Sie  (FAX).
3. Drücken Sie ▲ oder ▼, um [Rundsenden] zu wählen, und drücken Sie dann **OK**.
4. Drücken Sie ▲ oder ▼, um [Nummer hinzufügen (Nummer hinzuf.)] zu wählen, und drücken Sie dann **OK**.
5. Sie können die Rufnummern für den Rundsendevorgang wie folgt hinzufügen:
 - Geben Sie über die Zifferntasten eine Nummer ein.
 - a. Drücken Sie ▲ oder ▼, um [Nummer hinzufügen (Nummer hinzuf.)] auszuwählen, und drücken Sie dann **OK**.
 - b. Geben Sie eine Nummer über die Zifferntasten ein und drücken Sie dann **OK**.
 - Wählen Sie eine Nummer aus dem Adressbuch aus:
 - a. Drücken Sie ▲ oder ▼, um [Aus Adressbuch hinzufügen] zu wählen, und drücken Sie dann **OK**.
 - b. Drücken Sie ▲ oder ▼, um [Alphabet. sortiert] oder [Numerisch sortiert] auszuwählen, und drücken Sie dann **OK**.
 - c. Drücken Sie ▲ oder ▼, um den Namen oder die Nummer der gewünschten Kurzwahl auszuwählen.
 - d. Drücken Sie ◀ oder ▶, um das Kontrollkästchen mit dem Namen oder der Nummer der Kurzwahl zu aktivieren und drücken Sie **OK**.
 - Suchen Sie im Adressbuch eine Nummer:
 - a. Drücken Sie ▲ oder ▼, um [Suche in Adressbuch] zu wählen, und drücken Sie dann **OK**.
 - b. Geben Sie über die Zifferntasten den ersten Buchstaben des Namens ein und drücken Sie dann **OK**.
 - c. Drücken Sie ▲ oder ▼, um die Option auszuwählen, und drücken Sie dann **OK**.
 - d. Drücken Sie **OK** erneut.
6. Drücken Sie zum Abschluss ▲ oder ▼, um [Fertig] auszuwählen. Drücken Sie **OK**.
7. Drücken Sie **Mono Start (S/W Start)**.
8. Sie haben folgende Möglichkeiten:
 - Wenn Sie den Vorlageneinzug verwenden, beginnt das Gerät das Dokument zu scannen und zu senden.
 - Wenn Sie das Vorlagenglas verwenden, beginnt das Gerät den Scanvorgang für die erste Seite.
Wenn im Display [Nächste Seite?] angezeigt wird, haben Sie die folgenden Möglichkeiten:
 - Drücken Sie ▶, um eine weitere Seite zu scannen. Legen Sie die nächste Seite auf das Vorlagenglas, und drücken Sie dann ▶. Das Gerät liest die Seite ein.

Wiederholen Sie diesen Schritt für jede weitere Seite.

- Drücken Sie ◀, um ein Fax zu senden, wenn alle Seiten gescannt wurden. Das Gerät beginnt, das Dokument zu senden.



Wenn die Meldung [Speicher voll] angezeigt wird, drücken Sie zum Abbrechen **Stop/Exit (Stopp)**.



Zugehörige Informationen

- Senden eines Fax
 - Abbrechen eines Rundsendevorgangs

Verwandte Themen:

- Einrichten von Rundsendegruppen
 - Eingeben von Text auf dem Brother-Gerät
-

Abbrechen eines Rundsendevorgangs

Für folgende Modelle: MFC-J1010DW

Sie können beim Rundsenden mehrerer Faxe nur das gerade gesendete Fax oder den gesamten Rundsendeauftrag abbrechen.

1. Drücken Sie **Settings (Einstellungen)**.
2. Drücken Sie ▲ oder ▼, um Folgendes auszuwählen:
 - a. Wählen Sie [Fax]. Drücken Sie **OK**.
 - b. Wählen Sie [Anst. Aufträge]. Drücken Sie **OK**.Im Display wird die Faxnummer angezeigt, die gerade gewählt wird, sowie die Nummer des Rundsendeauftrags.
3. Drücken Sie ▲ oder ▼, um den Auftrag, der abgebrochen werden soll, wie folgt auszuwählen:
 - Zum Abbrechen des gesamten Rundsendeauftrags wählen Sie diesen aus und drücken Sie dann **OK**. Drücken Sie ► zur Bestätigung, oder drücken Sie ◀, um den Vorgang zu verlassen, ohne abzuberechnen.
 - Um die aktuelle Nummer, die gerade gewählt wird, abzuberechnen, wählen Sie den Namen bzw. die Nummer im Display aus und drücken dann **OK**. Drücken Sie ► zur Bestätigung, oder drücken Sie ◀, um den Vorgang zu verlassen, ohne abzuberechnen.
 - Um den Vorgang zu verlassen, ohne abzuberechnen, drücken Sie **Stop/Exit (Stopp)**.
4. Drücken Sie **Stop/Exit (Stopp)**.



Zugehörige Informationen

- [Senden des gleichen Fax an mehr als einen Empfänger \(Rundsenden\)](#)

Senden eines Fax in Echtzeit

Für folgende Modelle: MFC-J1010DW

Wenn Sie ein Fax senden, scannt das Gerät das Dokument in den Speicher, bevor es gesendet wird. Sobald die Telefonleitung frei ist, beginnt das Gerät zu wählen, um das Dokument zu senden. Wenn Sie ein wichtiges Dokument sofort senden möchten, ohne darauf zu warten, dass das Gerät den Scan aus dem Speicher abrufen, aktivieren Sie [Direktversand].

- Wenn Sie ein Farbfax senden oder der Gerätespeicher voll ist und ein Schwarzweißfax aus dem Vorlageneinzug gesendet wird, sendet das Gerät automatisch im Direktversand (auch wenn [Direktversand] auf [Aus] gesetzt ist).
- Beim Direktversand ist die automatische Wahlwiederholung nicht möglich, wenn Sie das Vorlagenglas verwenden.

1. Legen Sie das Dokument ein.
2. Drücken Sie  (FAX).
3. Drücken Sie ▲ oder ▼, um Folgendes auszuwählen:
 - a. Wählen Sie [Direktversand]. Drücken Sie **OK**.
 - b. Wählen Sie [Ein] (oder [Aus]) aus. Drücken Sie **OK**.
4. Geben Sie die Faxnummer ein.
5. Drücken Sie **Mono Start (S/W Start)** oder **Colour Start (Farbe Start)**.



Zugehörige Informationen

- [Senden eines Fax](#)

Ändern der FaxEinstellung für automatische Wahlwiederholung

Für folgende Modelle: MFC-J1010DW

Wenn die Leitung beim automatischen Senden eines Fax besetzt ist und die FaxEinstellung für automatische Wahlwiederholung auf [Ein] festgelegt ist, wiederholt das Gerät den Wählvorgang bis zu dreimal in Fünf-Minuten-Intervallen.

Die standardmäßige FaxEinstellung für automatische Wahlwiederholung lautet [Ein].

1. Drücken Sie **Settings (Einstellungen)**.
2. Drücken Sie ▲ oder ▼, um Folgendes auszuwählen:
 - a. Wählen Sie [Inbetriebnahme]. Drücken Sie **OK**.
 - b. Wählen Sie [Automatische Wahlwdh. (Fax)]. Drücken Sie **OK**.
 - c. Wählen Sie [Ein] (oder [Aus]) aus. Drücken Sie **OK**.
3. Drücken Sie **Stop/Exit (Stopp)**.



Zugehörige Informationen

- [Senden eines Fax](#)

Abbrechen eines Faxversands

Für folgende Modelle: MFC-J1010DW

1. Drücken Sie **Stop/Exit (Stopp)**, um den aktuell ausgeführten Versand eines Faxes abubrechen.
2. Wenn Sie **Stop/Exit (Stopp)** drücken, während das Gerät wählt oder versendet, wird im Display [Job abbrechen?] angezeigt. Drücken Sie ► zur Bestätigung.



Zugehörige Informationen

- [Senden eines Fax](#)

Verwandte Themen:

- [Telefon- und Faxprobleme](#)

Prüfen und Abbrechen eines anstehenden Fax

Für folgende Modelle: MFC-J1010DW

Befolgen Sie diese Schritte, um Faxe anzuzeigen oder abzuberechnen, die im Speicher des Geräts gespeichert sind und auf den Sendevorgang warten. Wenn sich keine Faxe im Speicher befinden, zeigt das Display [Kein Vorgang] an. Sie können einen Faxauftrag abbrechen, bevor er gesendet wird.

1. Drücken Sie **Settings (Einstellungen)**.
2. Drücken Sie **▲** oder **▼**, um Folgendes auszuwählen:
 - a. Wählen Sie [Fax]. Drücken Sie **OK**.
 - b. Wählen Sie [Anst. Aufträge]. Drücken Sie **OK**.
3. Führen Sie für alle zu prüfenden oder abzuberechnenden Faxaufträge Folgendes aus:
 - a. Drücken Sie **▲** oder **▼**, um durch die anstehenden Aufträge zu blättern. Drücken Sie gegebenenfalls auf den abzuberechnenden Auftrag und drücken Sie dann **OK**.
 - b. Drücken Sie **▶** zur Bestätigung, oder drücken Sie **◀**, um den Vorgang zu verlassen, ohne abzuberechnen.
4. Wenn Sie den Vorgang beendet haben, drücken Sie **Stop/Exit (Stopp)**.



Zugehörige Informationen

- [Senden eines Fax](#)

Verwandte Themen:

- [Telefon- und Faxprobleme](#)

Faxoptionen

Für folgende Modelle: MFC-J1010DW

Drücken Sie zum Ändern der Einstellungen zum Senden von Faxen  (FAX).

Option	Beschreibung
Faxauflösung	Wählen Sie die Auflösung der zu sendenden Faxe aus. Durch Ändern der Faxauflösung kann die Übertragungsqualität eines Faxes verbessert werden.
Kontrast	Stellen Sie den Kontrast ein. Für extrem helle oder dunkle Dokumente kann der entsprechende Kontrast gewählt werden, um die Qualität zu verbessern.
VorlagenglasScangröße	Stellen Sie den Scanbereich des Vorlagenglases auf das Format des Dokuments ein. ➤➤ <i>Zugehörige Informationen: Spezifikationen Scanner in Technische Daten</i>
Rundsenden (nur Schwarzweiß)	Senden Sie eine Faxnachricht an mehrere Empfänger gleichzeitig.
Direktversand	Senden Sie ein Fax sofort, ohne zu warten, bis das Gerät das gescannte Dokument aus dem Speicher abgerufen hat.
Übersee-Modus	Schalten Sie diese Funktion ein, falls Probleme bei Übersee-Übertragungen auftreten.
Anrufverlauf	Wählen Sie eine Nummer aus der Anruferliste aus.
Adressbuch	Wählen Sie eine Nummer aus dem Adressbuch aus.
Als Standard	Speichern Sie Ihre Einstellungen als Standardeinstellungen.
Werkseinstell.	Setzen Sie alle Einstellungen auf die werkseitigen Einstellungen zurück.

Zugehörige Informationen

- [Senden eines Fax](#)

Verwandte Themen:

- [Fax senden vom Brother-Gerät](#)
- [Technische Daten](#)

Empfangen einer Faxnachricht

Für folgende Modelle: MFC-J1010DW

- [Empfangsmoduseinstellungen](#)
- [Einstellen der Faxerkennung](#)
- [Verkleinern des Seitenformats eines zu großen eingehenden Fax](#)
- [Einrichten des Faxempfangsstempel](#)
- [Empfangen eines Fax am Ende einer Telefonunterhaltung](#)
- [Speicherempfangsoptionen](#)

Empfangsmoduseinstellungen

Für folgende Modelle: MFC-J1010DW

- Überblick Empfangsmodi
- Den richtigen Empfangsmodus wählen
- Einstellen der Anzahl der Klingeltöne, bevor das Gerät antwortet (Ruftonverzögerung)
- Festlegen der F/T-Klingelzeit (Pseudo-/Doppelton)

Überblick Empfangsmodi

Für folgende Modelle: MFC-J1010DW

Wenn [Nur Fax (Nur-Fax)] oder [Fax/Tel] eingestellt ist, werden Anrufe vom Gerät automatisch angenommen. Für diese Modi können Sie die Anzahl der Klingelzeichen einstellen, nach denen das Gerät antwortet.

Nur Fax

Im Modus [Nur Fax (Nur-Fax)] werden alle Anrufe vom Gerät automatisch als Faxanruf angenommen.

Fax/Tel

Im Modus [Fax/Tel] beantwortet das Gerät jeden Anruf und erkennt, ob es sich um einen Fax- oder Telefonanruf handelt. Es geht dann wie folgt vor:

- Faxe werden automatisch empfangen.
- Bei einem Telefonanruf gibt das Gerät das F/T-Klingeln aus, um Sie ans Telefon zu rufen. Das F/T-Klingeln ist ein schnelles Doppelklingeln, das von Ihrem Gerät erzeugt wird.

Manual

Im Modus [Manuell] werden Anrufe nicht automatisch beantwortet.

Um ein Fax im Modus [Manuell] zu empfangen, nehmen Sie den Hörer des externen parallelen Telefons ab. Wenn Sie Faxtöne (kurze, sich wiederholende Töne) hören, drücken Sie die Taste „Start“ und wählen Sie dann [Empfangen] aus, um ein Fax zu empfangen. Sie können auch die Fax-Erkennung verwenden, damit Faxe nach Abheben des Hörers automatisch empfangen werden.

TAD:Anrufbeantworter

Wenn der Modus [TAD:Anrufbeantw.] eingestellt ist, verwaltet der externe Anrufbeantworter alle Anrufe.

Wenn ein Anruf ankommt, geschieht Folgendes:

- Faxe werden automatisch empfangen.
- Bei einem Telefonanruf kann der Anrufer eine Nachricht hinterlassen, die vom externen Anrufbeantworter aufgezeichnet wird.



Zugehörige Informationen

- [Empfangsmoduseinstellungen](#)

Verwandte Themen:

- [Einstellen der Anzahl der Klingeltöne, bevor das Gerät antwortet \(Ruftonverzögerung\)](#)
- [Festlegen der F/T-Klingelzeit \(Pseudo-/Doppelton\)](#)
- [Einstellen der Faxerkennung](#)
- [Anschließen eines externen Anrufbeantworters](#)

Den richtigen Empfangsmodus wählen

Für folgende Modelle: MFC-J1010DW

Wählen Sie den geeigneten Empfangsmodus je nachdem, welche externen Geräte und Telefondienste Sie verwenden möchten.

Werkseitig ist das Gerät so eingestellt, dass es automatisch alle Faxe empfängt. Das Schaubild unten hilft Ihnen bei der Auswahl des richtigen Modus.

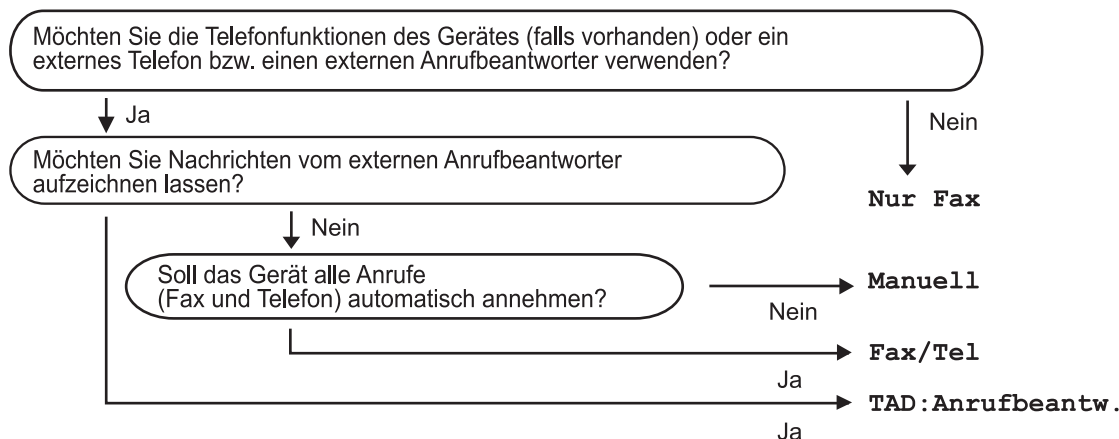

1. Drücken Sie **Settings (Einstellungen)**.
2. Drücken Sie **▲** oder **▼**, um Folgendes auszuwählen:
 - a. Wählen Sie [Fax]. Drücken Sie **OK**.
 - b. Wählen Sie [Empfangseinst.]. Drücken Sie **OK**.
 - c. Wählen Sie [Empfangsmodus]. Drücken Sie **OK**.
3. Drücken Sie **▲** oder **▼**, um die Option [Nur Fax (Nur-Fax)], [Fax/Tel], [TAD:Anrufbeantw.] oder [Manuell] auszuwählen, und drücken Sie dann **OK**.
4. Drücken Sie **Stop/Exit (Stopp)**.

✓ Zugehörige Informationen

- [Empfangsmoduseinstellungen](#)

Verwandte Themen:

- [Anschließen eines externen Anrufbeantworters](#)
- [Telefon- und Faxprobleme](#)

Einstellen der Anzahl der Klingeltöne, bevor das Gerät antwortet (Ruftonverzögerung)

Für folgende Modelle: MFC-J1010DW

Wenn jemand Ihr Gerät anruft, hören Sie das normale Telefonklingeln. Die Anzahl der Ruftöne ist in der Option Ruftonverzögerung eingestellt.

- Mit der Einstellung für die Klingelanzahl wird festgelegt, nach wie vielen Klingelzeichen das Gerät antwortet, wenn es sich im Modus [Nur Fax (Nur-Fax)] oder [Fax/Tel] befindet.
- Wenn ein externes Telefon oder ein Nebenanschluss an derselben Telefonleitung angeschlossen ist wie das Gerät, sollten Sie die maximal mögliche Klingelanzahl wählen.

1. Drücken Sie **Settings (Einstellungen)**.
2. Drücken Sie **▲** oder **▼**, um Folgendes auszuwählen:
 - a. Wählen Sie [Fax]. Drücken Sie **OK**.
 - b. Wählen Sie [Empfangseinst.]. Drücken Sie **OK**.
 - c. Wählen Sie [Klingelanzahl]. Drücken Sie **OK**.
 - d. Wählen Sie die Anzahl der Klingelzeichen, nach der das Gerät einen Anruf annehmen soll. Drücken Sie **OK**.



- Wenn Sie [0] auswählen, nimmt das Gerät den Anruf sofort und ohne Klingelzeichen an. (nur in bestimmten Ländern verfügbar)

3. Drücken Sie **Stop/Exit (Stopp)**.



Zugehörige Informationen

- [Empfangsmoduseinstellungen](#)

Verwandte Themen:

- [Überblick Empfangsmodi](#)
- [Betrieb von externen Telefonen oder Nebenanschlüssen aus](#)
- [Einstellen der Faxerkennung](#)
- [Telefon- und Faxprobleme](#)

Festlegen der F/T-Klingelzeit (Pseudo-/Doppelton)

Für folgende Modelle: MFC-J1010DW

Wenn Sie den Empfangsmodus auf [Fax/Tel] einstellen und es sich bei dem Anruf um ein Fax handelt, empfängt das Gerät dieses automatisch. Wenn es sich aber um einen Telefonanruf handelt, gibt das Gerät den F/T-Klingelton (Pseudo-/Doppelton) so lange aus, wie in der Option F/T-Klingelzeit festgelegt. Wenn Sie das F/T-Klingeln hören, wartet ein Anrufer in der Leitung.

Das F/T-Klingeln ist eine Einstellung auf Ihrem Brother-Gerät. Nebenanschluss und externe Telefone klingeln nicht, der Anruf des Geräts kann jedoch dennoch über ein externes Telefon angenommen werden.

1. Drücken Sie **Settings (Einstellungen)**.
2. Drücken Sie **▲** oder **▼**, um Folgendes auszuwählen:
 - a. Wählen Sie [Fax]. Drücken Sie **OK**.
 - b. Wählen Sie [Empfangseinst.]. Drücken Sie **OK**.
 - c. Wählen Sie [F/T Rufzeit]. Drücken Sie **OK**.
 - d. Wählen Sie die Zeitdauer aus, für die das Gerät Doppelklingeln ausgeben soll, nachdem es einen Telefonanruf angenommen hat. Drücken Sie **OK**.
3. Drücken Sie **Stop/Exit (Stopp)**.



Auch wenn der Anrufer während des schnellen Doppelklingelns auflegt, klingelt das Gerät bis zum Ende der eingestellten Zeit weiter.



Zugehörige Informationen

- [Empfangsmoduseinstellungen](#)

Verwandte Themen:

- [Überblick Empfangsmodi](#)
- [Betrieb von externen Telefonen oder Nebenanschlüssen aus](#)

Einstellen der Faxerkennung

Für folgende Modelle: MFC-J1010DW

Wenn die Faxerkennung aktiviert ist: Faxe werden auch dann automatisch empfangen, wenn Sie den Anruf annehmen. Wenn im Display die Meldung angezeigt wird, dass das Gerät ein Fax empfängt, oder über den Hörer in der Leitung der Faxton (Zirpen) zu hören ist, legen Sie einfach den Hörer auf. Das Fax wird nun automatisch empfangen.

Wenn der einfache Faxempfang deaktiviert ist: Wenn Sie sich in der Nähe des Geräts befinden und einen Faxanruf durch Abheben des Hörers angenommen haben, drücken Sie die Starttaste und wählen Sie dann [Empfangen], um das Fax zu empfangen. Wenn Sie den Anruf an einer Nebenstelle oder einem externen Telefon angenommen haben, drücken Sie *51.



- Wenn die Faxerkennung auf [Ein] gesetzt ist, das Gerät jedoch einen Faxanruf nach Abheben des Hörers eines Nebenanschlusses oder externen Telefons nicht automatisch übernimmt, geben Sie am Telefon den Fernaktivierungs-Code *51 ein.
- Wenn Sie von einem Computer aus Faxe über dieselbe Telefonleitung versenden und das Gerät diese Übertragung unterbricht, sollten Sie die Fax-Erkennung auf [Aus] stellen.

1. Drücken Sie **Settings (Einstellungen)**.
2. Drücken Sie ▲ oder ▼, um Folgendes auszuwählen:
 - a. Wählen Sie [Fax]. Drücken Sie **OK**.
 - b. Wählen Sie [Empfangseinst.]. Drücken Sie **OK**.
 - c. Wählen Sie [Fax-Erkennung]. Drücken Sie **OK**.
 - d. Wählen Sie [Ein] (oder [Aus]). Drücken Sie **OK**.
3. Drücken Sie **Stop/Exit (Stopp)**.



Zugehörige Informationen

- [Empfangen einer Faxnachricht](#)

Verwandte Themen:

- [Überblick Empfangsmodi](#)
- [Einstellen der Anzahl der Klingeltöne, bevor das Gerät antwortet \(Ruftonverzögerung\)](#)
- [Betrieb von externen Telefonen oder Nebenanschlüssen aus](#)
- [Verwenden der Ferncodes](#)
- [Telefon- und Faxprobleme](#)

Verkleinern des Seitenformats eines zu großen eingehenden Fax

Für folgende Modelle: MFC-J1010DW

Wenn die Funktion [Auto Verkl.] auf [Ein] gesetzt ist, verkleinert das Brother-Gerät alle Seiten eingehender Faxe, sodass sie auf das verwendete Papier passen. Das Gerät berechnet die passende Verkleinerungsstufe automatisch, entsprechend der Seitengröße des empfangenen Faxes und dem eingestellten Papierformat.

1. Drücken Sie **Settings (Einstellungen)**.
2. Drücken Sie ▲ oder ▼, um Folgendes auszuwählen:
 - a. Wählen Sie [Fax]. Drücken Sie **OK**.
 - b. Wählen Sie [Empfangseinst.]. Drücken Sie **OK**.
 - c. Wählen Sie [Auto Verkl.]. Drücken Sie **OK**.
 - d. Wählen Sie [Ein] (oder [Aus]). Drücken Sie **OK**.
3. Drücken Sie **Stop/Exit (Stopp)**.

Zugehörige Informationen

- [Empfangen einer Faxnachricht](#)

Verwandte Themen:

- [Papiereinstellungen](#)
- [Probleme bei der Papierhandhabung und beim Drucken](#)

Einrichten des Faxempfangsstempel

Für folgende Modelle: MFC-J1010DW

Stellen Sie das Gerät so ein, dass Datum und Uhrzeit des Empfangs oben auf den eingegangenen Faxseiten gedruckt werden. Vergewissern Sie sich, dass auf dem Gerät das aktuelle Datum und die Uhrzeit eingestellt sind.

Diese Funktion ist nur für Faxdokumente in Schwarzweiß verfügbar.

1. Drücken Sie **Settings (Einstellungen)**.
2. Drücken Sie **▲** oder **▼**, um Folgendes auszuwählen:
 - a. Wählen Sie **[Fax]**. Drücken Sie **OK**.
 - b. Wählen Sie **[Empfangseinst.]**. Drücken Sie **OK**.
 - c. Wählen Sie **[Faxempfang- Stempel]**. Drücken Sie **OK**.
 - d. Wählen Sie **[Ein]** (oder **[Aus]**). Drücken Sie **OK**.
3. Drücken Sie **Stop/Exit (Stopp)**.



Zugehörige Informationen

- [Empfangen einer Faxnachricht](#)

Empfangen eines Fax am Ende einer Telefonunterhaltung

Für folgende Modelle: MFC-J1010DW

Wenn Sie über das Telefon sprechen, das mit dem Gerät verbunden ist, und die andere Partei ebenfalls über ein Telefon spricht, das mit einem Faxgerät verbunden ist, kann die andere Seite Ihnen am Ende der Unterhaltung ein Fax senden, bevor Sie beide auflegen.

- Der Vorlageneinzug des Gerätes muss leer sein.
1. Bitten Sie Ihren Gesprächspartner, das Fax einzulegen und die Start- bzw. Senden-Taste zu drücken.
 2. Wenn Sie CNG-Töne (langsam wiederholte Töne) hören, drücken Sie **Mono Start (S/W Start)** oder **Colour Start (Farbe Start)**.
 3. Drücken Sie **◀**, um das Fax zu empfangen.
 4. Legen Sie den Hörer wieder auf.



Zugehörige Informationen

- [Empfangen einer Faxnachricht](#)

Speicherempfangsoptionen

Für folgende Modelle: MFC-J1010DW

Legen Sie mit den Speicherempfangsoptionen fest, wie eingehende Faxe behandelt werden, während Sie unterwegs sind. Es kann jeweils nur eine der Speicherempfangsoptionen verwendet werden.

Der Speicherempfang kann wie folgt eingestellt werden:

- PC-Faxempfang
- Weiterleitung an die Cloud
Die empfangenen Faxnachrichten werden an die Onlinedienste weitergeleitet.
- Off

Diese Funktion ist nur für Faxdokumente in Schwarzweiß verfügbar.

- [Verwenden des PC-Faxempfangs zum Übertragen empfangener Faxe auf Ihren Computer \(nur Windows\)](#)
- [Ausdrucken eines Fax aus dem Gerätespeicher](#)

Verwenden des PC-Faxempfangs zum Übertragen empfangener Faxe auf Ihren Computer (nur Windows)

Für folgende Modelle: MFC-J1010DW

Wenn Sie die Funktion PC-Fax-Empfang aktivieren, werden eingehende Faxe automatisch im Speicher des Geräts abgelegt und dann an den Computer gesendet. Verwenden Sie den Computer, um diese Faxdokumente anzuzeigen und zu speichern.

- Diese Funktion ist nur für Faxdokumente in Schwarzweiß verfügbar. Wenn ein Farbfax empfangen wird, druckt Ihr Gerät das Farbfax, sendet es jedoch nicht zu Ihrem Computer.
- Damit Sie den PC-FAX-Empfang einschalten können, müssen auf dem Computer die Brother-Software und -Treiber installiert sein. Vergewissern Sie sich, dass Ihr Gerät mit dem Computer verbunden und dieser eingeschaltet ist. Auf dem Computer muss die Software für den PC-Faxempfang gestartet sein.

Auch wenn der Computer ausgeschaltet ist, werden Faxe vom Gerät weiter empfangen und gespeichert. Sobald der Computer und die Software für den PC-Faxempfang wieder gestartet wurden, überträgt das Gerät die Faxe zum Computer.

1. Drücken Sie **Settings (Einstellungen)**.
2. Drücken Sie **▲** oder **▼**, um Folgendes auszuwählen:
 - a. Wählen Sie [**Fax**]. Drücken Sie **OK**.
 - b. Wählen Sie [**Empfangseinst.**]. Drücken Sie **OK**.
 - c. Wählen Sie [**PC Faxempfang**]. Drücken Sie **OK**.
 - d. Wählen Sie [**Ein**]. Drücken Sie **OK**.
Im Display wird die Meldung [**Programm zum PC-Faxempfang auf Computer ausführen.**] angezeigt.
 - e. Drücken Sie **▶**.
 - f. Wählen Sie [**<USB>**] aus oder, wenn Sie sich in einem Netzwerk befinden, den Namen des Zielcomputers, der Faxdokumente empfangen soll. Drücken Sie **OK**.
 - g. Wählen Sie [**Kontrolldr.: Ein**] oder [**Kontrolldr.: Aus**]. Drücken Sie **OK**.
3. Drücken Sie **Stop/Exit (Stopp)**.

Wiederholen Sie diese Schritte, um einen anderen Zielcomputer auszuwählen.

Zugehörige Informationen

- [Speicherempfangsoptionen](#)

Verwandte Themen:

- [Gespeicherte Faxe oder Journal sichern](#)
- [Übertragen von Faxnachrichten auf den Computer](#)
- [Empfangen von Faxdokumenten mit PC-Faxempfang \(Windows\)](#)

Ausdrucken eines Fax aus dem Gerätespeicher

Für folgende Modelle: MFC-J1010DW

- Diese Funktion ist nur für Faxdokumente in Schwarzweiß verfügbar.
- Nach dem Drucken des Faxes wird es aus dem Gerätespeicher gelöscht.

Wenn Sie [PC Faxempfang] einschalten, empfängt und speichert das Gerät die Faxe im Gerätespeicher, selbst wenn der PC ausgeschaltet ist.

1. Drücken Sie **Settings (Einstellungen)**.
2. Drücken Sie ▲ oder ▼, um Folgendes auszuwählen:
 - a. Wählen Sie [Fax]. Drücken Sie **OK**.
 - b. Wählen Sie [Fax drucken]. Drücken Sie **OK**.
3. Drücken Sie ►.



Zugehörige Informationen

- [Speicherempfangsoptionen](#)

Verwandte Themen:

- [Fehler- und Wartungsmeldungen](#)
- [Telefon- und Faxprobleme](#)

Sprachbetrieb und Faxnummern

Für folgende Modelle: MFC-J1010DW

- [Sprachsteuerungen](#)
- [Speichern von Faxnummern](#)
- [Einrichten von Rundsendegruppen](#)

Sprachsteuerungen

Für folgende Modelle: MFC-J1010DW

- [Annehmen eines Telefonanrufs im Fax/Tel-Empfangsmodus](#)

Annehmen eines Telefonanrufs im Fax/Tel-Empfangsmodus

Für folgende Modelle: MFC-J1010DW

Wenn der Fax/Tel-Modus eingestellt ist, gibt das Gerät bei einem Telefonanruf das F/T-Klingeln aus (schnelles Doppelklingeln), um Sie ans Telefon zu rufen.

Wenn Sie sich am Gerät befinden, nehmen Sie den Hörer des externen parallelen Telefons ab, und drücken Sie die Taste **Tel/R (Telefon)**, um zu antworten.

Wenn Sie sich an einem externen parallelen Telefon befinden ¹, müssen Sie den Hörer innerhalb der Zeit des F/T-Klingelns abnehmen und zwischen den schnellen Doppelklingelzeichen #51 drücken. Wenn sich niemand meldet, oder wenn Ihnen jemand ein Fax senden möchte, können Sie den Anruf wieder zum Gerät zurückleiten, indem Sie *51 drücken.



Zugehörige Informationen

- [Sprachsteuerungen](#)

¹ Nicht verfügbar in Deutschland

Speichern von Faxnummern

Für folgende Modelle: MFC-J1010DW

- Speichern von Adressbuchnummern
- Speichern von gewählten Nummern im Adressbuch
- Speichern von Nummern aus Anruferlisten im Adressbuch
- Ändern oder Löschen von Adressbuchnamen oder -nummern

Speichern von Adressbuchnummern

Für folgende Modelle: MFC-J1010DW

Sie können maximal 40 Nummern im Adressbuch mit zweistelliger Kurzwahlnummer speichern und dabei jeder Kurzwahl einen Namen zuweisen.

1. Drücken Sie ► □ (Adressbuch).
2. Drücken Sie ▲ oder ▼, um [Kurzw. Speich.] auszuwählen. Drücken Sie **OK**.
3. Drücken Sie ▲ oder ▼, um Folgendes auszuwählen:
 - a. Wählen Sie die zweistellige Kurzwahlnummer, unter der Sie die Nummer speichern möchten. Drücken Sie **OK**.
 - b. Wählen Sie [Name]. Drücken Sie **OK**.
 - c. Geben Sie über die Zifferntasten den Namen ein (bis zu 16 Zeichen). Drücken Sie **OK**.
 - d. Wählen Sie [Fax/Tel]. Drücken Sie **OK**.
 - e. Geben Sie die Fax- oder Rufnummer ein (bis zu 20 Stellen). Drücken Sie **OK**.



- Drücken Sie **Redial/Pause (Wahl-W/Pause)**, um eine Pause zwischen Nummern einzufügen. Sie können **Redial/Pause (Wahl-W/Pause)** so oft wie nötig drücken, um die Pause zu verlängern.
- Achten Sie darauf, dass Sie bei der Eingabe einer Fax- oder Rufnummer die Vorwahl mit eingeben. Je nach Land werden die Anrufernamen und die Anruferliste möglicherweise nicht korrekt angezeigt, wenn die Fax- oder Rufnummern keine Vorwahl enthalten.

- f. Wählen Sie [OK] und drücken Sie dann **OK**.

Um eine weitere Kurzwahlnummer zu speichern, wiederholen Sie diese Schritte.

4. Drücken Sie **Stop/Exit (Stopp)**.



Zugehörige Informationen

- [Speichern von Faxnummern](#)

Verwandte Themen:

- [Einrichten von Rundsendegruppen](#)

Speichern von gewählten Nummern im Adressbuch

Für folgende Modelle: MFC-J1010DW

Sie können Nummern aus der Liste der gewählten Nummern kopieren und im Adressbuch speichern.

1. Drücken Sie  (FAX).
2. Drücken Sie ▲ oder ▼, um Folgendes auszuwählen:
 - a. Wählen Sie [Anrufverlauf]. Drücken Sie **OK**.
 - b. Wählen Sie [Gewählte Nrn]. Drücken Sie **OK**.
 - c. Wählen Sie die zu speichernde Nummer aus. Drücken Sie **OK**.
 - d. Drücken Sie ◀, um [Bearb. (Bearbeiten)] auszuwählen.
 - e. Wählen Sie [Zu Adressb. hinzuf.]. Drücken Sie **OK**.



Um die Nummer aus der Liste der gewählten Nummern zu löschen, wählen Sie [Löschen] und drücken dann **OK**. Drücken Sie ▶ [Ja] zur Bestätigung.

- f. Wählen Sie [Name]. Drücken Sie **OK**.
 - g. Geben Sie über die Zifferntasten den Namen ein (bis zu 16 Zeichen). Drücken Sie **OK**.
 - h. Bestätigen Sie die Fax- oder Telefonnummer.
 - i. Wählen Sie [OK] und drücken Sie dann **OK**.
3. Drücken Sie **Stop/Exit (Stopp)**.



Zugehörige Informationen

- [Speichern von Faxnummern](#)

Verwandte Themen:

- [Eingeben von Text auf dem Brother-Gerät](#)

Speichern von Nummern aus Anruferlisten im Adressbuch

Für folgende Modelle: MFC-J1010DW

Wenn Sie einen Dienst zur Anzeige der Anrufer-Kennung Ihrer Telefongesellschaft verwenden, können Sie Nummern aus der Anruferliste kopieren und im Adressbuch speichern.

1. Drücken Sie  (FAX).
2. Drücken Sie ▲ oder ▼, um Folgendes auszuwählen:
 - a. Wählen Sie [Anrufverlauf]. Drücken Sie **OK**.
 - b. Wählen Sie [Anruferliste]. Drücken Sie **OK**.
 - c. Wählen Sie die zu speichernde Nummer aus. Drücken Sie **OK**.
 - d. Drücken Sie ◀, um [Bearb. (Bearbeiten)] auszuwählen.
 - e. Wählen Sie [Zu Adressb. hinzuf.]. Drücken Sie **OK**.



Um die Nummer aus der Anruferliste zu löschen, wählen Sie [Löschen] und drücken Sie dann **OK**. Drücken Sie ▶ [Ja] zur Bestätigung.

- f. Wählen Sie [Name]. Drücken Sie **OK**.
 - g. Geben Sie über die Zifferntasten den Namen ein (bis zu 16 Zeichen). Drücken Sie **OK**.
 - h. Bestätigen Sie die Fax- oder Telefonnummer.
 - i. Wählen Sie [OK] und drücken Sie dann **OK**.
3. Drücken Sie **Stop/Exit (Stopp)**.



Zugehörige Informationen

- [Speichern von Faxnummern](#)

Verwandte Themen:

- [Anrufer-Kennung](#)
- [Eingeben von Text auf dem Brother-Gerät](#)

Ändern oder Löschen von Adressbuchnamen oder -nummern

Für folgende Modelle: MFC-J1010DW

1. Drücken Sie ►  (Adressbuch).
2. Sie haben folgende Möglichkeiten:
 - Zum Ändern der Nummer drücken Sie ▲ oder ▼, um Folgendes zu wählen:
 - a. Wählen Sie [Ändern]. Drücken Sie **OK**.
 - b. Wählen Sie den Kurzwahlnamen, unter dem Sie die Nummer ändern möchten. Drücken Sie **OK**.
Führen Sie Folgendes aus:
 - a. Um den Namen zu ändern, drücken Sie ▲ oder ▼ zur Auswahl von [Name] und drücken Sie dann **OK**. Drücken Sie ▲, ▼, ◀ oder ▶, um den Namen (bis zu 16 Zeichen) über die auf dem Display eingeblendete Tastatur erneut einzugeben, und wählen Sie [OK]. Drücken Sie **OK**.
 - b. Um die Fax- oder Rufnummer zu ändern, drücken Sie ▲ oder ▼, um [Fax/Tel] auszuwählen, und drücken Sie dann **OK**. Drücken Sie ▲, ▼, ◀ oder ▶, um die Fax- oder Telefonnummer (bis zu 20 Ziffern) über die auf dem Display eingeblendete Tastatur erneut einzugeben, und wählen Sie [OK]. Drücken Sie **OK**.
Drücken Sie ▲ oder ▼, um [OK] zu wählen, und drücken Sie dann **OK**.
 - Zum Löschen der Nummer drücken Sie ▲ oder ▼, um [Löschen] zu wählen. Drücken Sie **OK**.
Führen Sie Folgendes aus:
 - a. Drücken Sie ▲ oder ▼, um den Kurzwahlnamen zu wählen, unter dem die zu löschende Nummer gespeichert ist.
 - b. Drücken Sie ◀ oder ▶, um das Kontrollkästchen mit dem Namen der Kurzwahl zu aktivieren. Drücken Sie **OK**.
3. Drücken Sie **Stop/Exit (Stopp)**.



Zugehörige Informationen

- [Speichern von Faxnummern](#)

Einrichten von Rundsendegruppen

Für folgende Modelle: MFC-J1010DW

Das Erstellen und Senden an eine Gruppe, die im Adressbuch gespeichert werden kann, ermöglicht das Senden der gleichen Faxnachricht an viele Faxnummern (Rundsenden).

Zuerst müssen die einzelnen Faxnummern im Adressbuch gespeichert werden. Danach können Sie sie zu einer Gruppe hinzufügen. Jede Gruppe verwendet eine Kurzwahlnummer. Sie können bis zu sechs Gruppen speichern oder bis zu 39 Rufnummern in einer großen Gruppe zusammenfassen.

1. Drücken Sie **▶** **☰** (Adressbuch).
2. Drücken Sie **▲** oder **▼**, um Folgendes auszuwählen:
 - a. Wählen Sie [Rundsende-Gr. (Rundsende-Grup)]. Drücken Sie **OK**.
 - b. Wählen Sie die zweistellige Kurzwahlnummer aus, die Sie der Gruppe zuweisen möchten. Drücken Sie **OK**.
 - c. Wählen Sie [Name] und drücken Sie **OK**.
 - d. Geben Sie mit den Zifferntasten den neuen Gruppennamen ein (bis zu 16 Zeichen). Drücken Sie **OK**.
 - e. Um der Gruppe Nummern hinzuzufügen, wiederholen Sie die folgenden Schritte:
 - i. Wählen Sie [Hinzu/Löschen (Hinzufügen/Entf.)]. Drücken Sie **OK**.
 - ii. Wählen Sie [Alphabet. sortiert] oder [Numerisch sortiert]. Drücken Sie **OK**.
 - iii. Drücken Sie **▲** oder **▼**, um eine Nummer aus der Liste auszuwählen.
 - iv. Drücken Sie **◀** oder **▶**, um das Kontrollkästchen mit der Nummer der Kurzwahl zu aktivieren. Drücken Sie **OK**.
3. Wählen Sie [OK] und drücken Sie dann **OK**.
4. Drücken Sie **Stop/Exit (Stopp)**.



Zugehörige Informationen

- [Sprachbetrieb und Faxnummern](#)
 - [Ändern eines Namens der Rundsendegruppe](#)
 - [Löschen einer Rundsendegruppe](#)
 - [Hinzufügen oder Löschen eines Mitglieds einer Rundsendegruppe](#)

Verwandte Themen:

- [Senden des gleichen Fax an mehr als einen Empfänger \(Rundsenden\)](#)
- [Speichern von Adressbuchnummern](#)

Ändern eines Namens der Rundsendegruppe

Für folgende Modelle: MFC-J1010DW

1. Drücken Sie **►** **☰** (Adressbuch).
2. Drücken Sie **▲** oder **▼**, um Folgendes auszuwählen:
 - a. Wählen Sie **[Ändern]**. Drücken Sie **OK**.
 - b. Wählen Sie die zu ändernde Gruppe aus. Drücken Sie **OK**.
 - c. Wählen Sie **[Name]** und drücken Sie dann **OK**. Geben Sie über die Zifferntasten den neuen Gruppennamen ein (bis zu 16 Zeichen) und drücken Sie dann **OK**.



Um einen Buchstaben im Gruppennamen zu ändern, drücken Sie **▲**, **▼**, **◀** oder **▶**, um **<** oder **>** zu wählen. Drücken Sie mehrmals **OK**, um den Cursor unter das falsche Zeichen zu verschieben. Drücken Sie dann **▲**, **▼**, **◀** oder **▶** zur Auswahl von **<X>**. Drücken Sie anschließend **OK**. Geben Sie den korrekten Buchstaben erneut ein.

3. Wählen Sie **[OK]** und drücken Sie dann **OK**.
4. Drücken Sie **Stop/Exit (Stopp)**.



Zugehörige Informationen

- [Einrichten von Rundsendegruppen](#)

Verwandte Themen:

- [Eingeben von Text auf dem Brother-Gerät](#)

Löschen einer Rundsendegruppe

Für folgende Modelle: MFC-J1010DW

1. Drücken Sie ► ☐ (Adressbuch).
2. Drücken Sie ▲ oder ▼, um [Löschen] auszuwählen. Drücken Sie **OK**.
3. Führen Sie Folgendes aus:
 - a. Drücken Sie ▲ oder ▼, um die Gruppe, die Sie löschen möchten, auszuwählen.
 - b. Drücken Sie ◀ oder ▶, um das Kontrollkästchen mit dem Gruppennamen zu aktivieren. Drücken Sie **OK**.
4. Drücken Sie **Stop/Exit (Stopp)**.



Zugehörige Informationen

- [Einrichten von Rundsendegruppen](#)

Hinzufügen oder Löschen eines Mitglieds einer Rundsendegruppe

Für folgende Modelle: MFC-J1010DW

1. Drücken Sie ► ☐ (Adressbuch).
2. Drücken Sie ▲ oder ▼, um Folgendes auszuwählen:
 - a. Wählen Sie [Ändern]. Drücken Sie **OK**.
 - b. Wählen Sie die Gruppe aus, den Sie ändern möchten. Drücken Sie **OK**.
 - c. Wählen Sie [Hinzu/Löschen (Hinzufügen/Entf.)]. Drücken Sie **OK**.
 - d. Wählen Sie [Alphabet. sortiert] oder [Numerisch sortiert]. Drücken Sie **OK**.
3. Sie haben folgende Möglichkeiten:
 - Um ein Mitglied unter Verwendung einer Kurzwahlnummer hinzuzufügen, drücken Sie ▲ oder ▼, um die Kurzwahlnummer auszuwählen, und dann ◀ oder ▶, um das Kontrollkästchen zu aktivieren.
 - Um ein Mitglied anhand seiner Kurzwahlnummer zu löschen, drücken Sie ▲ oder ▼, um die gewünschte Kurzwahlnummer auszuwählen. Drücken Sie dann ◀ oder ▶, um das Kontrollkästchen zu entfernen.

Wiederholen Sie diesen Schritt für alle Faxnummern, die Sie hinzufügen oder löschen möchten.
4. Drücken Sie **OK**.
5. Wählen Sie [OK] und drücken Sie dann **OK**.
6. Drücken Sie **Stop/Exit (Stopp)**.

✓ Zugehörige Informationen

- [Einrichten von Rundsendegruppen](#)

Telefondienste und externe Geräte

Für folgende Modelle: MFC-J1010DW

- [Anrufer-Kennung](#)
- [Einstellen der Telefonleitungsart](#)
- [Voice Over Internet Protocol \(VoIP/Leitungsstörungen\)](#)
- [Externer Anrufbeantworter \(AB\)](#)
- [Externes Telefon und Nebenanschluss](#)

Anrufer-Kennung

Für folgende Modelle: MFC-J1010DW

Mit der Anrufer-Kennungs-Funktion können Sie den von vielen Telefongesellschaften angebotenen Dienst zur Anzeige der Anrufer-Kennung verwenden. Mit diesem Dienst wird die Rufnummer, bzw. sofern verfügbar der Name, des Anrufers angezeigt.

- Die Anzeige [Kenn. unbek.] bedeutet, dass der Anruf aus einem Bereich außerhalb der Reichweite des gebuchten Dienstes kam.
- (Nicht verfügbar in den Niederlanden) Die Nachricht [Kenn gesperrt] bedeutet, dass der Anrufer die Übermittlung seiner Anrufererkennung absichtlich blockiert hat.

Weitere Informationen erhalten Sie bei Ihrer Telefongesellschaft.

Sobald Sie einen Anruf beantworten, verschwinden die Anrufererkennungsinformationen aus dem Display und werden im Speicher der Anrufererkennung gespeichert.

Sie können die Liste anzeigen oder eine der Nummern auswählen und ihr ein Fax schicken, sie zum Adressbuch hinzufügen oder aus dem Verlauf löschen.

Sie können eine Liste der gespeicherten Anrufer-Kennungen ausdrucken.



- Diese Funktion steht nicht in allen Ländern zur Verfügung.
- Der Dienst zur Anzeige der Anrufer-Kennung kann je nach Telefongesellschaft unterschiedlich sein. Wenden Sie sich für weitere Informationen an Ihren zuständigen Anbieter.



Zugehörige Informationen

- [Telefondienste und externe Geräte](#)
 - [Aktivieren der Anrufer-Kennung](#)

Verwandte Themen:

- [Speichern von Nummern aus Anruferlisten im Adressbuch](#)
- [Drucken eines Berichts](#)
- [Fehler- und Wartungsmeldungen](#)

Aktivieren der Anrufer-Kennung

Für folgende Modelle: MFC-J1010DW

Wenn die Anrufer-Kennung für Ihre Telefonleitung gebucht ist, sollten Sie die Anrufer-Kennung aktivieren, damit die Rufnummer des Anrufers beim Klingeln auf dem Display angezeigt wird.

1. Drücken Sie **Settings (Einstellungen)**.
2. Drücken Sie **▲** oder **▼**, um Folgendes auszuwählen:
 - a. Wählen Sie **[Fax]**. Drücken Sie **OK**.
 - b. Wählen Sie **[Extras]**. Drücken Sie **OK**.
 - c. Wählen Sie **[Anrufer-ID (Anrufer-Kenn.)]**. Drücken Sie **OK**.
 - d. Wählen Sie **[Ein]**. Drücken Sie **OK**.
3. Drücken Sie **Stop/Exit (Stopp)**.



Zugehörige Informationen

- [Anrufer-Kennung](#)

Einstellen der Telefonleitungsart

Für folgende Modelle: MFC-J1010DW

Für den Betrieb des Gerätes in einer Nebenstellenanlage oder ISDN-Anlage müssen Sie eine Anschlussart wählen, die den Funktionen Ihrer Leitung entspricht.

1. Drücken Sie **Settings (Einstellungen)**.
2. Drücken Sie ▲ oder ▼, um Folgendes auszuwählen:
 - a. Wählen Sie [Inbetriebnahme]. Drücken Sie **OK**.
 - b. Wählen Sie [Anschlussart]. Drücken Sie **OK**.
 - c. Wählen Sie [Normal], [Nebenstelle] oder [ISDN] aus. Drücken Sie **OK**.
3. Drücken Sie **Stop/Exit (Stopp)**.



Zugehörige Informationen

- [Telefondienste und externe Geräte](#)
 - [Nebenstelle und Amtsholung](#)

Verwandte Themen:

- [Telefon- und Faxprobleme](#)

Nebenstelle und Amtsholung

Für folgende Modelle: MFC-J1010DW

Die Standardeinstellung Ihres Gerätes für [Anschlussart] ist [Normal] und somit für die Installation an einem Hauptanschluss eingestellt. In vielen Büros wird jedoch eine Nebenstellenanlage verwendet. Ihr Gerät kann an die meisten Nebenstellenanlagen angeschlossen werden. Das Gerät unterstützt die Flash-Funktion. Diese wird in den meisten Telefonanlagen zur Amtsholung oder zum Weiterverbinden an eine weitere externe Nebenstellenanlage verwendet ¹. Drücken Sie zur Verwendung dieser Funktion **Tel/R (Telefon)**.



Programmieren Sie die automatische Betätigung der Taste **Tel/R (Telefon)** als Teil einer im Adressbuch gespeicherten Nummer. Drücken Sie beim Programmieren der Nummer im Adressbuch zunächst die Taste **Tel/R (Telefon)** (im Display wird „!“ angezeigt) und geben Sie dann die Telefonnummer ein. Dadurch müssen Sie nicht vor jedem Wählen über das Adressbuch die Taste **Tel/R (Telefon)** drücken. Damit Sie diese Funktion verwenden können, muss als Leitungstyp „Nebenstelle“ auf dem Gerät festgelegt sein.



Zugehörige Informationen

- [Einstellen der Telefonleitungsart](#)

¹ Nicht verfügbar in Deutschland

Voice Over Internet Protocol (VoIP/Leitungsstörungen)

Für folgende Modelle: MFC-J1010DW

VoIP ist ein Telefonsystem, das eine Internetverbindung statt einer konventionellen Telefonleitung verwendet. Telefongesellschaften bieten VoIP häufig zusammen mit Internet- und Kabeldiensten an.

Das Gerät funktioniert möglicherweise nicht mit bestimmten VoIP-Systemen. Wenn Sie mit dem Gerät Faxe über ein VoIP-System senden und empfangen möchten, achten Sie darauf, dass ein Ende des Telefonkabels mit der LINE-Buchse des Gerätes verbunden ist. Das andere Ende des Telefonkabels kann an ein Modem, einen Telefonadapter, Splitter oder ein ähnliches Gerät angeschlossen werden.

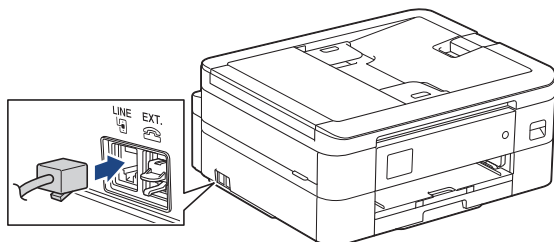

Falls Sie Fragen zum Anschließen des Gerätes an ein VoIP-System haben, wenden Sie sich an Ihren VoIP-Anbieter.

Prüfen Sie nach dem Anschließen des Gerätes an das VoIP-System, ob der Wählton zu hören ist. Heben Sie den Hörer des externen parallelen Telefons ab und warten Sie auf den Wählton. Wenn kein Wählton zu hören ist, wenden Sie sich an Ihren VoIP-Anbieter.

Falls beim Senden oder Empfangen von Faxen über ein VoIP-System Probleme auftreten, sollten Sie die Modemgeschwindigkeit des Gerätes auf `[Sicher(fürVoIP) (Sicher (für VoIP))]` ändern.

✓ Zugehörige Informationen

- [Telefondienste und externe Geräte](#)

Verwandte Themen:

- [Telefonleitungsinterferenz/VoIP](#)

Externer Anrufbeantworter (AB)

Für folgende Modelle: MFC-J1010DW

Sie können an dieselbe Leitung wie das Gerät einen externen Anrufbeantworter (AB) anschließen. Wenn der Anrufbeantworter einen Anruf beantwortet, hört das Gerät den CNG-Ton (Faxanruf) des sendenden Faxgeräts ab. Wenn es diese erkennt, übernimmt es den Anruf und empfängt das Fax. Andernfalls kann der Anrufbeantworter eine telefonische Nachricht entgegennehmen. Im Display wird [Telefon] angezeigt.

Der externe Anrufbeantworter muss den Anruf innerhalb von 4 Klingelzeichen annehmen (empfohlene Einstellung: 2 Klingelzeichen). Dies liegt daran, dass Ihr Gerät die CNG-Töne erst hören kann, wenn der externe Anrufbeantworter den Anruf entgegengenommen hat. Das sendende Gerät sendet für nur acht bis zehn weitere Sekunden CNG-Töne. Sie sollten die gebührenfreie Statusinfo (Toll Saver) des ABs nicht verwenden, wenn für deren Aktivierung mehr als vier Klingelzeichen erforderlich sind.

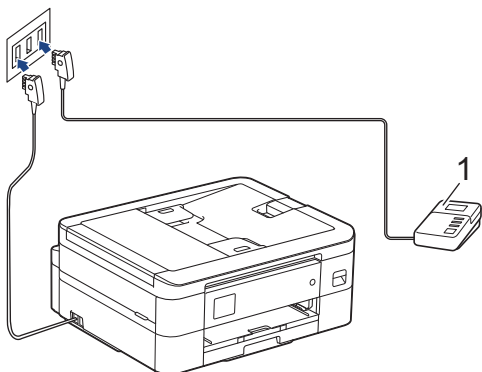

(Für Deutschland und Österreich)

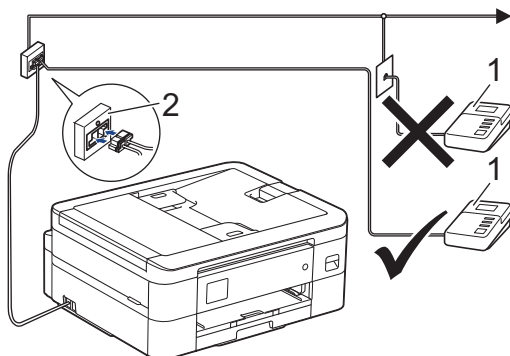

(Für die Schweiz)

- 1 Anrufbeantworter
- 2 Serielle Dose

WICHTIG

Schließen Sie den Anrufbeantworter NICHT an eine andere Buchse derselben Telefonleitung an.



Wenn beim Faxempfang Probleme auftreten, verringern Sie die Anzahl der Klingelzeichen für den externen AB.



Zugehörige Informationen

- [Telefondienste und externe Geräte](#)
 - [Anschließen eines externen Anrufbeantworters](#)

-
- Aufzeichnen einer abgehenden Nachricht auf dem externen Anrufbeantworter
 - Mehrleitungsanschlüsse (PBX)

Verwandte Themen:

- Telefon- und Faxprobleme
-

Anschließen eines externen Anrufbeantworters

Für folgende Modelle: MFC-J1010DW

1. Stellen Sie für Ihren externen Anrufbeantworter die erlaubte Mindestanzahl von Klingelzeichen ein. Weitere Informationen erhalten Sie von Ihrem Telefonanbieter. (Die Klingelverzögerung-Einstellung des Geräts hat keine Auswirkungen.)
2. Nehmen Sie am externen Anrufbeantworter eine Ansage auf.
3. Stellen Sie den Anrufbeantworter so ein, dass er zum Annehmen von Anrufen bereit ist.
4. Stellen Sie am Gerät den Empfangsmodus auf [TAD:Anrufbeantw.].

Zugehörige Informationen

- [Externer Anrufbeantworter \(AB\)](#)

Verwandte Themen:

- [Überblick Empfangsmodi](#)
- [Den richtigen Empfangsmodus wählen](#)
- [Telefon- und Faxprobleme](#)

Aufzeichnen einer abgehenden Nachricht auf dem externen Anrufbeantworter

Für folgende Modelle: MFC-J1010DW

1. Starten Sie die Aufnahme und beginnen Sie erst nach ca. fünf Sekunden zu sprechen. Dadurch kann Ihr Gerät die Faxöne abhören.



Die Ansage sollte mit einer Sprechpause von ca. fünf Sekunden beginnen. Während der Ansage kann das Gerät den CNG-Ton aufgrund einer lauten Stimme eventuell nicht erkennen. Sie können auch zuerst versuchen, ob der Faxempfang ohne die Pause funktioniert. Falls jedoch Probleme beim Faxempfang auftreten, sollten Sie die Ansage neu aufsprechen und dabei mit einer Pause beginnen.

2. Sprechen Sie eine kurze Ansage (bis zu 20 Sekunden) auf.
3. Beenden Sie Ihre 20 Sekunden lange Nachricht mit der Nennung Ihres Fernaktivierungscode für Personen, die manuell Faxe versenden. Zum Beispiel: „Hinterlassen Sie nach dem Piepton eine Nachricht oder drücken Sie *51 und Start, um ein Fax zu senden“.



Zugehörige Informationen

- [Externer Anrufbeantworter \(AB\)](#)

Mehrleitungsanschlüsse (PBX)

Für folgende Modelle: MFC-J1010DW

Wir empfehlen, die Firma, die die Nebenstellenanlage installiert hat, Ihr Gerät anschließen zu lassen. Wenn Sie über ein System mit mehreren Leitungen verfügen, sollte der Techniker das Gerät an die letzte Systemleitung anschließen. Auf diese Weise wird verhindert, dass das Gerät bei jedem eingehenden Anruf aktiviert wird. Wenn alle eingehenden Anrufe von einem Telefonisten beantwortet werden, empfehlen wir die Auswahl des Empfangsmodus [Manuell].

Es kann nicht garantiert werden, dass das Gerät unter allen Bedingungen in allen Nebenstellenanlagen richtig arbeitet. Falls Probleme beim Senden oder Empfangen von Faxdokumenten auftreten, wenden Sie sich zuerst an die Firma, die Ihre Nebenstellenanlage installiert hat.

Zugehörige Informationen

- [Externer Anrufbeantworter \(AB\)](#)

Externes Telefon und Nebenanschluss

Für folgende Modelle: MFC-J1010DW

- Anschließen eines externen Telefons oder Nebenanschlusses
- Betrieb von externen Telefonen oder Nebenanschlüssen aus
- Verwenden der Ferncodes

Anschließen eines externen Telefons oder Nebenanschlusses

Für folgende Modelle: MFC-J1010DW

Sie können ein separates Telefon an Ihr Gerät anschließen, wie in der Abbildung unten gezeigt.

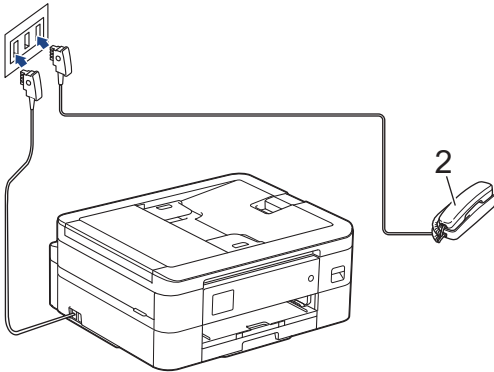

(Für Deutschland und Österreich)

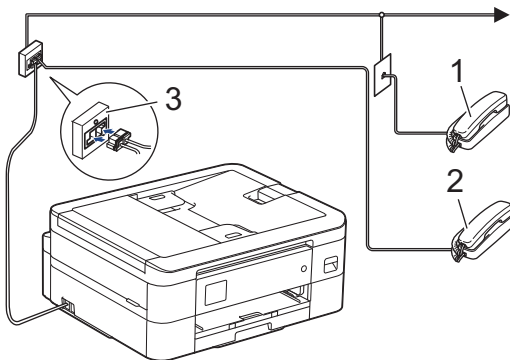

(Für die Schweiz)

- 1 Externes paralleles Telefon
- 2 Externes Telefon
- 3 Serielle Dose



Stellen Sie sicher, dass Sie ein externes Telefon verwenden, dessen Kabel nicht länger als drei Meter ist.



Zugehörige Informationen

- [Externes Telefon und Nebenanschluss](#)

Betrieb von externen Telefonen oder Nebenanschlüssen aus

Für folgende Modelle: MFC-J1010DW



Ein Nebenanschluss ist in Deutschland nicht verfügbar.

Wenn Sie einen Faxanruf an einem Nebenanschluss oder einem externen Telefon annehmen, können Sie den Anruf durch das Gerät übernehmen lassen, indem Sie den Fernaktivierungscode verwenden. Wenn Sie den Fernaktivierungscode ***51** eingeben, beginnt das Gerät mit dem Faxempfang.

Wenn das Gerät einen Telefonanruf annimmt und Sie mit einem Pseudo-/Doppelton auffordert, das Gespräch zu übernehmen, können Sie den Anruf an einem Nebenanschluss übernehmen, indem Sie den Ferndeaktivierungscode **#51** eingeben.

Wenn Sie einen Anruf annehmen und niemand in der Leitung ist:

Sie sollten annehmen, dass Sie ein manuelles Fax empfangen.

Geben Sie ***51** ein. Warten Sie, bis der Faxerkennungston erklingt oder im Display [Empfangen] erscheint. Legen Sie dann auf.



Sie können auch die Funktion „Fax-Erkennung“ verwenden, um den Anruf automatisch durch das Gerät annehmen zu lassen.



Zugehörige Informationen

- [Externes Telefon und Nebenanschluss](#)

Verwandte Themen:

- [Einstellen der Anzahl der Klingeltöne, bevor das Gerät antwortet \(Ruftonverzögerung\)](#)
- [Einstellen der Faxerkennung](#)
- [Festlegen der F/T-Klingelzeit \(Pseudo-/Doppelton\)](#)

Verwenden der Ferncodes

Für folgende Modelle: MFC-J1010DW

Fernaktivierungs-Code

Wenn Sie einen Faxanruf über einen Nebenanschluss oder ein externes Telefon angenommen haben, können Sie den Faxempfang am Gerät aktivieren, indem Sie den Fernaktivierungs-Code *51 eingeben. Warten Sie, bis der Faxton (Zirpen) zu hören ist, und legen Sie dann den Hörer auf.

Wenn Sie sich in der Nähe des Geräts befinden und einen Faxanruf über ein externes Telefon angenommen haben, können Sie das Fax auch zum Gerät leiten, indem Sie die Starttaste drücken und dann die Option zum Empfangen des Faxes auswählen.

Ferndeaktivierungs-Code (Nicht verfügbar in Deutschland)

Wenn der Fax/Tel-Modus eingestellt ist und Sie einen Telefonanruf erhalten, ist nach dem normalen Telefonklingeln am Gerät das F/T-Klingeln (schnelles Doppelklingeln) zu hören. Wenn Sie den Anruf an einem externen parallelen Telefon annehmen, können Sie das F/T-Klingeln ausschalten, indem Sie (zwischen den Klingelzeichen) #51 eingeben.

Wenn das Gerät einen Sprachanruf entgegennimmt und Pseudo-/Doppeltöne ausgibt, damit Sie den Anruf übernehmen, können Sie den Anruf durch Drücken von **Tel/R (Telefon)** an einem externen Telefon entgegennehmen.



Zugehörige Informationen

- [Externes Telefon und Nebenanschluss](#)
 - [Ändern der Fernaktivierungscodes](#)

Verwandte Themen:

- [Einstellen der Faxerkennung](#)

Ändern der Fernaktivierungs-codes

Für folgende Modelle: MFC-J1010DW

Der voreingestellte Fernaktivierungs-Code ist *51. Der voreingestellte Ferndeaktivierungs-Code¹ ist #51. Wenn bei der Abfrage Ihres externen ABs die Verbindung stets unterbrochen wird, sollten Sie die dreistelligen Ferncodes mit den Zeichen 0 bis 9, * und # ändern.

1. Drücken Sie **Settings (Einstellungen)**.
2. Drücken Sie ▲ oder ▼, um Folgendes auszuwählen:
 - a. Wählen Sie [Fax]. Drücken Sie **OK**.
 - b. Wählen Sie [Empfangseinst.]. Drücken Sie **OK**.
 - c. Wählen Sie [Fernakt.-Codes]. Drücken Sie **OK**.
 - d. Wählen Sie erneut [Fernakt.-Codes] aus. Drücken Sie **OK**.
 - e. Wählen Sie [Ein]. Drücken Sie **OK**.
3. Sie haben folgende Möglichkeiten:
 - Um den Code für die Fernaktivierung zu ändern, drücken Sie ▲ oder ▼, um [Fernakt-Code] auszuwählen. Drücken Sie dann **OK**. Geben Sie den neuen Code ein. Drücken Sie **OK**.
 - Um den Ferndeaktivierungs-Code zu ändern², drücken Sie ▲ oder ▼, um [Deaktiv.-Code (Fernakt-DEA)] auszuwählen. Drücken Sie dann **OK**. Geben Sie den neuen Code ein. Drücken Sie **OK**.
4. Drücken Sie **Stop/Exit (Stopp)**.



Zugehörige Informationen

- [Verwenden der Ferncodes](#)

¹ Nicht verfügbar in Deutschland

² Nicht verfügbar in Deutschland

Faxberichte

Für folgende Modelle: MFC-J1010DW

- Festlegen des Stils für den Sendebericht
- Festlegen des Intervalls für das Faxjournal
- Druckberichte
- Einstellen der automatischen Abschaltung des Gerätes

Festlegen des Stils für den Sendebericht

Für folgende Modelle: MFC-J1010DW

Sie können den Sendebericht als Beweis für das Senden eines Faxdokumentes verwenden. Dieser Bericht enthält den Namen oder die Faxnummer des Empfängers, Zeit und Datum der Übertragung, Dauer der Übertragung, die Anzahl gesendeter Seiten, und ob die Übertragung erfolgreich war oder nicht.

Es stehen verschiedene Einstellungen für den Sendebericht zur Verfügung:

Option	Beschreibung
Ein	Druckt einen Bericht nach jedem Fax, das Sie senden.
Ein (+Bild)	Druckt einen Bericht nach jedem Fax, das Sie senden. Ein Teil der ersten Seite des Dokumentes wird im Bericht mit ausgedruckt.
Nur Fehler	Druckt einen Bericht, wenn Ihr Fax aufgrund eines Übertragungsfehlers nicht erfolgreich gesendet wurde.
Nur Fehler (+ Bild)	Druckt einen Bericht, wenn Ihr Fax aufgrund eines Übertragungsfehlers nicht erfolgreich gesendet wurde. Ein Teil der ersten Seite des Dokumentes wird im Bericht mit ausgedruckt.
Aus	Der Bericht wird nicht gedruckt.

1. Drücken Sie **Settings (Einstellungen)**.
2. Drücken Sie ▲ oder ▼, um Folgendes auszuwählen:
 - a. Wählen Sie [Fax]. Drücken Sie **OK**.
 - b. Wählen Sie [Berichte]. Drücken Sie **OK**.
 - c. Wählen Sie [Sendebericht]. Drücken Sie **OK**.
 - d. Wählen Sie die gewünschte Option aus. Drücken Sie **OK**.

Wenn Sie [Ein (+Bild)] oder [Nur Fehler (+ Bild)] wählen, wird das Bild nicht im Sendebericht ausgedruckt, wenn der Direktversand auf [Ein] gesetzt ist. Das Bild erscheint nicht auf dem Bericht, wenn ein Farbfax gesendet wird.

3. Drücken Sie **Stop/Exit (Stopp)**.

Wenn die Übertragung erfolgreich war, wird [OK] im Sendebericht neben [ÜBERTR] angezeigt. Wenn die Übertragung nicht erfolgreich war, wird [FEHLER] neben [ÜBERTR] angezeigt.



Zugehörige Informationen

- [Faxberichte](#)

Festlegen des Intervalls für das Faxjournal

Für folgende Modelle: MFC-J1010DW

Sie können das Gerät so einstellen, dass es in bestimmten Abständen (nach 50 Faxen, 6, 12 oder 24 Stunden, 2 oder 7 Tagen) ein Faxjournal ausdruckt.



Wenn die Funktion zur automatischen Abschaltung verwendet und das Gerät vor dem eingestellten Intervall ausgeschaltet wird, druckt das Gerät den Faxjournalbericht und löscht anschließend alle Faxaufträge aus dem Journalspeicher.

1. Drücken Sie **Settings (Einstellungen)**.
2. Drücken Sie **▲** oder **▼**, um Folgendes auszuwählen:
 - a. Wählen Sie [Fax]. Drücken Sie **OK**.
 - b. Wählen Sie [Berichte]. Drücken Sie **OK**.
 - c. Wählen Sie [Journal]. Drücken Sie **OK**.
 - d. Wählen Sie erneut [Journal]. Drücken Sie **OK**.
3. Drücken Sie **▲** oder **▼**, um ein Intervall zu wählen. Drücken Sie **OK**.
 - 6, 12 oder 24 Stunden, 2 oder 7 Tage
Das Gerät druckt den Bericht im eingestellten Intervall und löscht anschließend alle Faxaufträge aus dem Journalspeicher. Wenn der Speicher vor dem eingestellten Intervall voll ist (nach maximal 200 Send- und Empfangsvorgängen), druckt das Gerät das Journal vorzeitig aus und löscht anschließend alle Faxaufträge. Wenn Sie einen zusätzlichen Bericht vorzeitig drucken möchten, können Sie ihn drucken, ohne die Aufträge zu löschen.
 - Nach 50 Faxen
Das Gerät druckt nach insgesamt 50 gesendeten und empfangenen Faxaufträgen ein Journal aus.
4. Wenn Sie 6, 12, 24 Stunden, 2 oder 7 Tage ausgewählt haben, drücken Sie **▲** oder **▼**, um [Zeit] auszuwählen, und drücken Sie dann **OK**. Geben Sie die Uhrzeit über die Zifferntasten ein. Drücken Sie **OK**.
5. Wenn Sie [Intervall:7 Tage] ausgewählt haben, drücken Sie **▲** oder **▼**, um [Tag] auszuwählen, und drücken Sie dann **OK**. Drücken Sie **▲** oder **▼**, um den ersten Tag des siebentägigen Countdowns auszuwählen. Drücken Sie **OK**.
6. Drücken Sie **Stop/Exit (Stopp)**.



Zugehörige Informationen

- [Faxberichte](#)

Verwandte Themen:

- [Einstellen der automatischen Abschaltung des Gerätes](#)

PC-FAX

Für folgende Modelle: MFC-J1010DW

- [PC-FAX für Windows](#)
- [PC-FAX für Mac](#)

PC-FAX für Windows

Für folgende Modelle: MFC-J1010DW

- [PC-FAX Übersicht \(Windows\)](#)
- [Senden eines Faxes mit PC-FAX \(Windows\)](#)
- [Empfangen von Faxdokumenten mit dem Computer \(Windows\)](#)

PC-FAX Übersicht (Windows)

Für folgende Modelle: MFC-J1010DW

Senden Sie mithilfe der Brother PC-FAX-Software Faxdokumente direkt von Ihrem Computer, um den Papierverbrauch zu verringern und Zeit zu sparen.

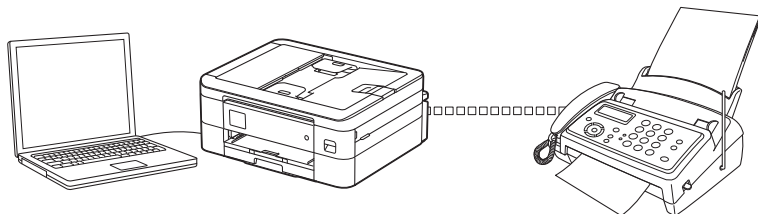

- [Konfigurieren von PC-FAX \(Windows\)](#)
- [Konfigurieren Ihres PC-Fax-Adressbuchs \(Windows\)](#)

Konfigurieren von PC-FAX (Windows)

Für folgende Modelle: MFC-J1010DW

Bevor Sie Faxe mit PC-FAX senden, personalisieren Sie die Sendeoptionen auf jeder Registerkarte des Dialogfelds **PC-FAX-Setup**.

1. Starten Sie  (**Brother Utilities**), und klicken Sie dann auf die Dropdown-Liste und wählen Sie den Namen Ihres Modells aus (sofern nicht bereits ausgewählt).
2. Klicken Sie in der linken Navigationsleiste auf **PC-FAX** und dann auf **Senden einrichten**. Das Dialogfeld **PC-FAX-Setup** wird angezeigt.

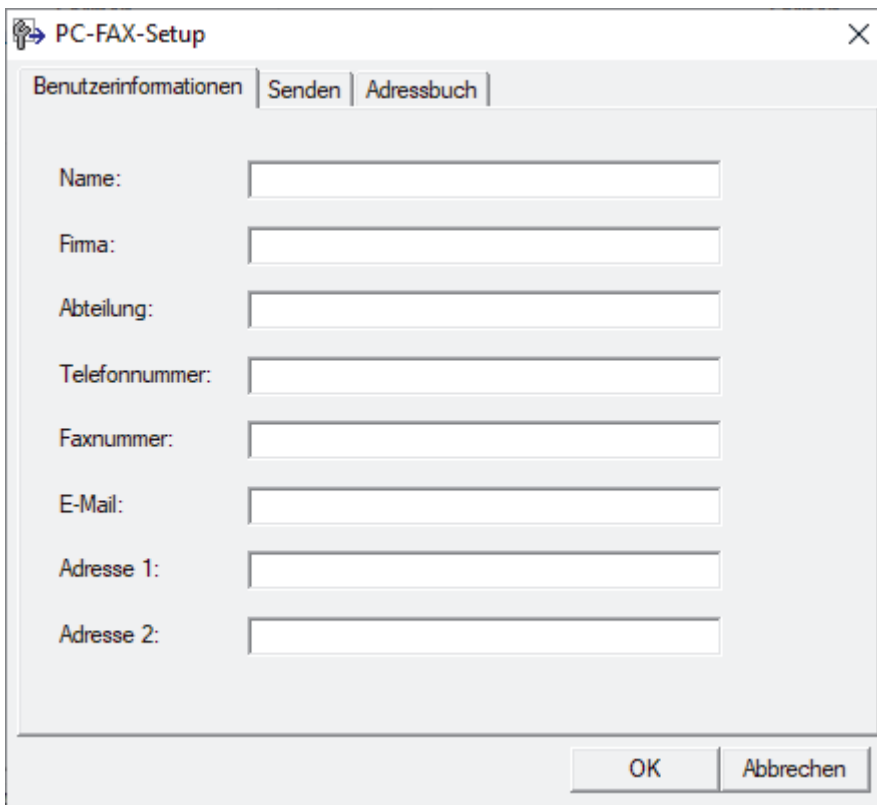

3. Sie haben folgende Möglichkeiten:
 - Klicken Sie auf die Registerkarte **Benutzerinformationen** und geben Sie Ihre Benutzerinformationen in die Felder ein.



Jedes Microsoft-Konto kann einen eigenen benutzerdefinierten **Benutzerinformationen**-Bildschirm für benutzerdefinierte Faxkopfzeilen und Deckblätter einrichten.

- Klicken Sie auf die Registerkarte **Senden** und geben Sie die erforderliche Nummer für die Wahl einer Amtsleitung (bei Bedarf) in das Feld **Amtsholung** ein. Aktivieren Sie das Kontrollkästchen **Absenderkennung senden**, um die Kopfzeileninformationen aufzunehmen.
 - Klicken Sie auf die Registerkarte **Adressbuch** und wählen Sie dann das Adressbuch aus der Dropdown-Liste **Adressbuch wählen**, das Sie für PC-FAX verwenden möchten.
4. Klicken Sie auf **OK**.



Zugehörige Informationen

- [PC-FAX Übersicht \(Windows\)](#)

Konfigurieren Ihres PC-Fax-Adressbuchs (Windows)

Für folgende Modelle: MFC-J1010DW

Sie können Mitglieder und Gruppen hinzufügen, bearbeiten und löschen. Auf diese Weise personalisieren Sie Ihr **Adressbuch**.

- [Hinzufügen eines Mitglieds zum PC-FAX-Adressbuch \(Windows\)](#)
- [Erstellen einer Gruppe im PC-FAX-Adressbuch \(Windows\)](#)
- [Bearbeiten von Informationen eines Mitglieds oder einer Gruppe im PC-FAX-Adressbuch \(Windows\)](#)
- [Löschen eines Mitglieds oder einer Gruppe im PC-FAX-Adressbuch \(Windows\)](#)
- [Exportieren Ihres PC-Fax-Adressbuchs \(Windows\)](#)
- [Importieren von Informationen in das PC-FAX-Adressbuch \(Windows\)](#)

Hinzufügen eines Mitglieds zum PC-FAX-Adressbuch (Windows)

Für folgende Modelle: MFC-J1010DW

Fügen Sie neue Personen und ihre Faxinformationen zum PC-Fax-Adressbuch hinzu, wenn Sie ein Fax über die Brother PC-Fax-Software versenden möchten.

1. Starten Sie  (**Brother Utilities**), und klicken Sie dann auf die Dropdown-Liste und wählen Sie den Namen Ihres Modells aus (sofern nicht bereits ausgewählt).
2. Klicken Sie in der linken Navigationsleiste auf **PC-FAX** und klicken Sie dann auf **Adressbuch (Senden)**. Das Dialogfeld **Adressbuch** wird angezeigt.

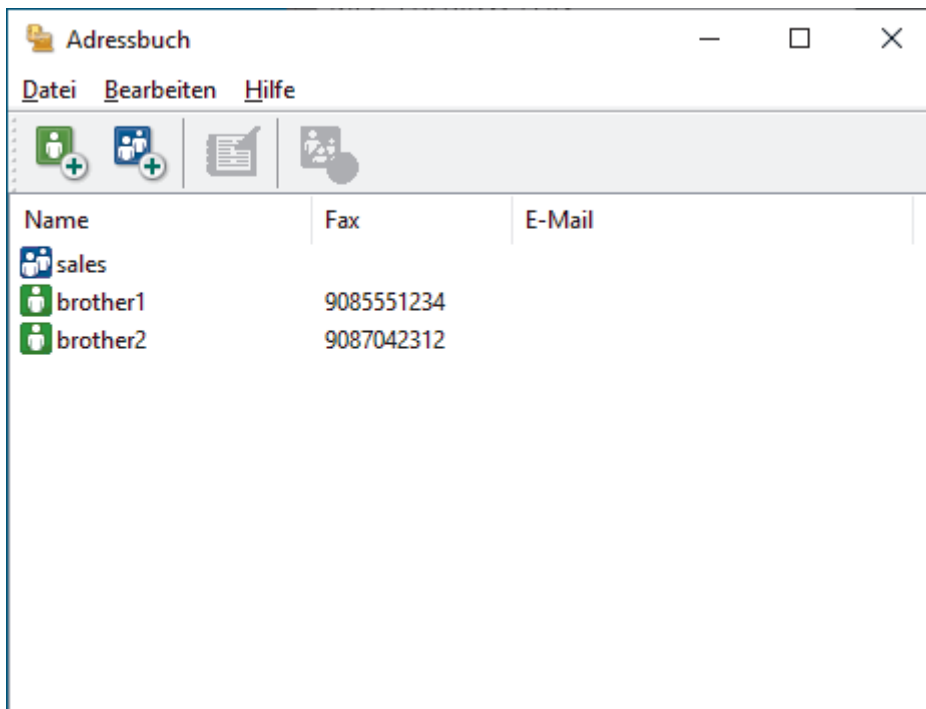

3. Klicken Sie auf .
- Das Dialogfeld **Konfiguration Adressbuch (Kontakte speichern)** wird angezeigt.
4. Geben Sie die Informationen des Mitgliedes in die entsprechenden Felder ein. Nur das Feld **Name** ist erforderlich.
5. Klicken Sie auf **OK**.

Zugehörige Informationen

- [Konfigurieren Ihres PC-Fax-Adressbuchs \(Windows\)](#)

Erstellen einer Gruppe im PC-FAX-Adressbuch (Windows)

Für folgende Modelle: MFC-J1010DW

Erstellen Sie eine Gruppe, um das gleiche PC-FAX über Rundsenden gleichzeitig an mehrere Empfänger zu verschicken.

1. Starten Sie  (**Brother Utilities**), und klicken Sie dann auf die Dropdown-Liste und wählen Sie den Namen Ihres Modells aus (sofern nicht bereits ausgewählt).
2. Klicken Sie in der linken Navigationsleiste auf **PC-FAX** und klicken Sie dann auf **Adressbuch (Senden)**. Das Dialogfeld **Adressbuch** wird angezeigt.

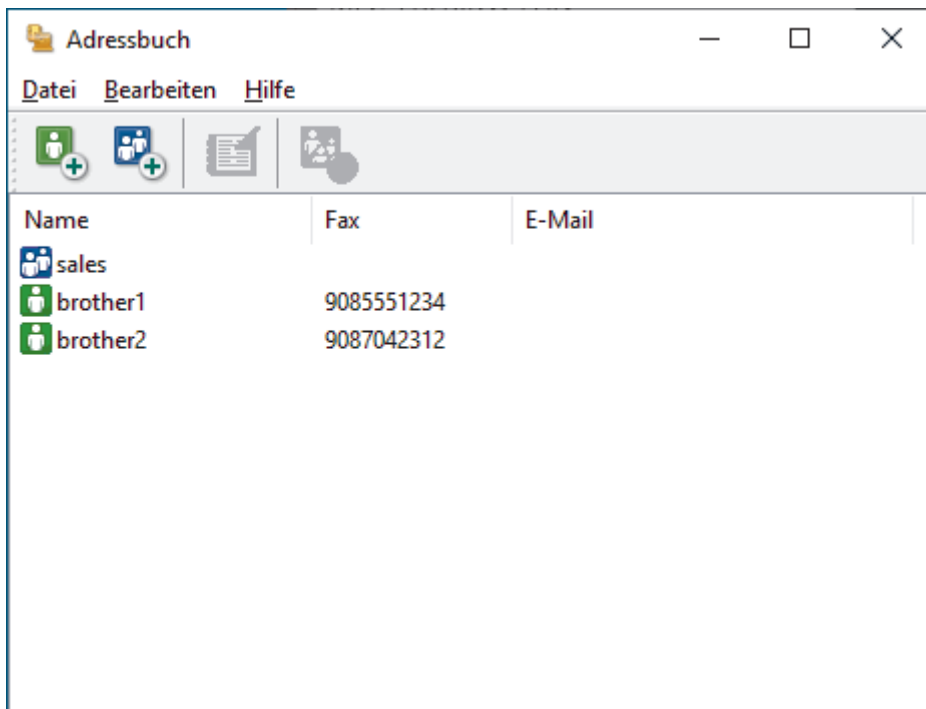

3. Klicken Sie auf .
- Das Dialogfeld **Konfiguration Adressbuch (Gruppen speichern)** wird angezeigt.
4. Geben Sie den Namen der neuen Gruppe im Feld **Gruppenname** ein.
5. Wählen Sie im Feld **Verfügbare Kontakte** jeden Namen, den Sie in die Gruppe aufnehmen möchten, und klicken Sie dann auf **Hinzufügen >>**.
Die Mitglieder, die zur Gruppe hinzugefügt wurden, werden im Feld **Gruppenmitglieder** angezeigt.
6. Klicken Sie zum Abschluss auf **OK**.

 Jede Gruppe kann bis zu 50 Mitglieder enthalten.

Zugehörige Informationen

- [Konfigurieren Ihres PC-Fax-Adressbuchs \(Windows\)](#)

Bearbeiten von Informationen eines Mitglieds oder einer Gruppe im PC-FAX-Adressbuch (Windows)

Für folgende Modelle: MFC-J1010DW

1. Starten Sie  (**Brother Utilities**), und klicken Sie dann auf die Dropdown-Liste und wählen Sie den Namen Ihres Modells aus (sofern nicht bereits ausgewählt).
2. Klicken Sie in der linken Navigationsleiste auf **PC-FAX** und klicken Sie dann auf **Adressbuch (Senden)**. Das Dialogfeld **Adressbuch** wird angezeigt.

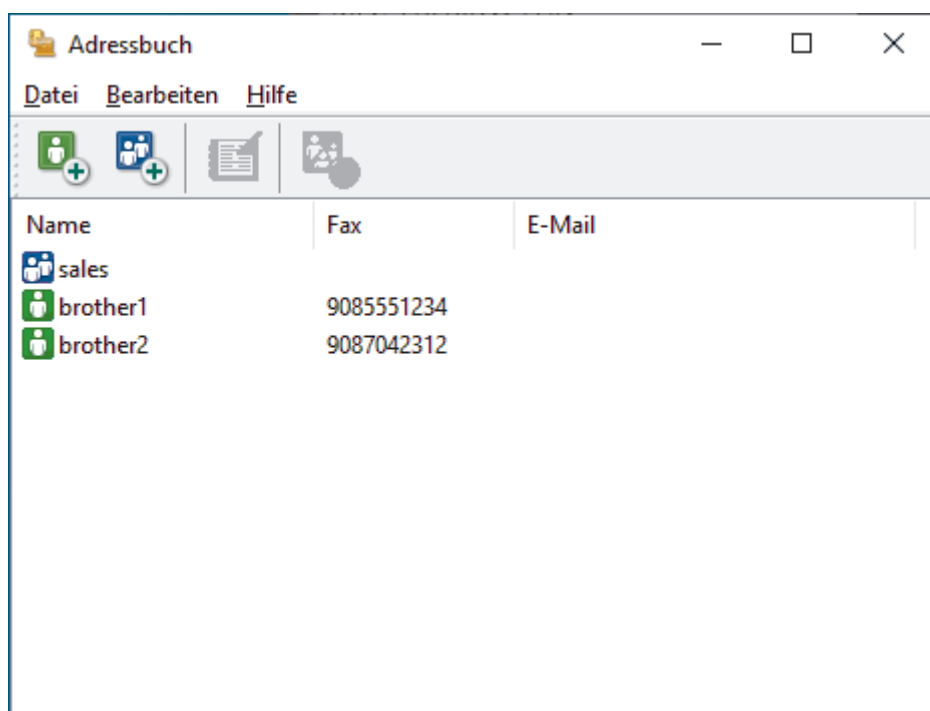

3. Wählen Sie das Mitglied oder die Gruppe, die Sie bearbeiten möchten.
4. Klicken Sie auf  (**Eigenschaften**).
5. Ändern Sie die Mitglied- oder Gruppeninformationen.
6. Klicken Sie auf **OK**.

Zugehörige Informationen

- [Konfigurieren Ihres PC-Fax-Adressbuchs \(Windows\)](#)

Löschen eines Mitglieds oder einer Gruppe im PC-FAX-Adressbuch (Windows)

Für folgende Modelle: MFC-J1010DW

1. Starten Sie  (**Brother Utilities**), und klicken Sie dann auf die Dropdown-Liste und wählen Sie den Namen Ihres Modells aus (sofern nicht bereits ausgewählt).
2. Klicken Sie in der linken Navigationsleiste auf **PC-FAX** und klicken Sie dann auf **Adressbuch (Senden)**. Das Dialogfeld **Adressbuch** wird angezeigt.

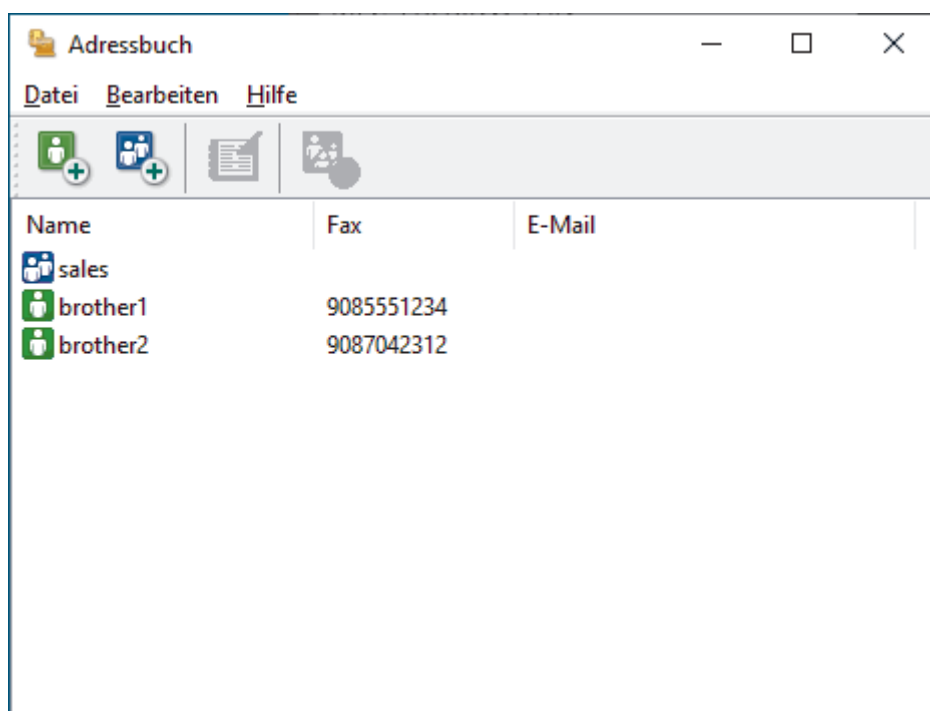

3. Wählen Sie das Mitglied oder die Gruppe, die Sie löschen möchten.
4. Klicken Sie auf  (**Löschen**).
5. Wenn des Bestätigungsdialogfeld angezeigt wird, klicken Sie auf **OK**.

Zugehörige Informationen

- [Konfigurieren Ihres PC-Fax-Adressbuchs \(Windows\)](#)

Exportieren Ihres PC-Fax-Adressbuchs (Windows)

Für folgende Modelle: MFC-J1010DW

Sie können das Adressbuch als ASCII-Textdatei (*.csv) oder als vCard (eine elektronische Visitenkarte) exportieren und es auf Ihrem Computer speichern.

- Sie können die Gruppeneinstellungen nicht exportieren, wenn Sie die **Adressbuch**-Daten exportieren.

- Starten Sie  (**Brother Utilities**), und klicken Sie dann auf die Dropdown-Liste und wählen Sie den Namen Ihres Modells aus (sofern nicht bereits ausgewählt).
- Klicken Sie in der linken Navigationsleiste auf **PC-FAX** und klicken Sie dann auf **Adressbuch (Senden)**. Das Dialogfeld **Adressbuch** wird angezeigt.

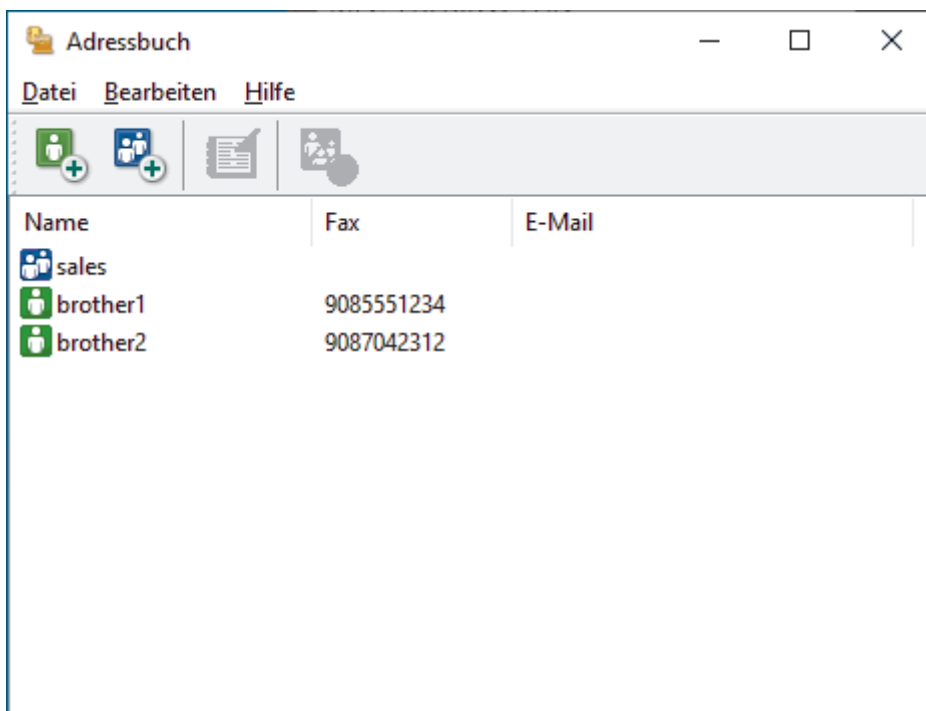

- Klicken Sie auf **Datei > Exportieren**.
- Wählen Sie eine der folgenden Optionen:
 - Text**
Das Dialogfeld **Ausgewählte Einträge** wird angezeigt. Fahren Sie mit dem nächsten Schritt fort.
 - vCard**
Sie müssen das Mitglied im Adressbuch auswählen, das Sie exportieren möchten, bevor Sie diese Option wählen.
Wechseln Sie zu dem Ordner, in dem Sie die vCard speichern möchten, geben Sie den vCard-Namen im Feld **Dateiname** ein und klicken Sie dann auf **Speichern**.
- Wählen Sie im Feld **Verfügbare Einträge** die Daten, die Sie exportieren möchten, und klicken Sie dann auf **Hinzufügen >>**.



Wählen Sie die Elemente in der Reihenfolge, in der sie aufgeführt werden sollen, und fügen Sie sie hinzu.

- Wenn Sie die Daten in eine ASCII-Datei exportieren, wählen Sie unter dem Abschnitt **Trennzeichen** die Option **Tab** oder **Komma**, um die Datenfelder zu trennen.
- Klicken Sie auf **OK**.

-
8. Wechseln Sie zu dem Ordner auf dem Computer, in dem Sie die Daten speichern möchten, geben Sie den Dateinamen ein und klicken Sie dann auf **Speichern**.



Zugehörige Informationen

- [Konfigurieren Ihres PC-Fax-Adressbuchs \(Windows\)](#)
-

Importieren von Informationen in das PC-FAX-Adressbuch (Windows)

Für folgende Modelle: MFC-J1010DW

Sie können ASCII-Textdateien (*.csv) oder vCards (elektronische Visitenkarten) in Ihr Adressbuch importieren.

1. Starten Sie  (**Brother Utilities**), und klicken Sie dann auf die Dropdown-Liste und wählen Sie den Namen Ihres Modells aus (sofern nicht bereits ausgewählt).
2. Klicken Sie in der linken Navigationsleiste auf **PC-FAX** und klicken Sie dann auf **Adressbuch (Senden)**. Das Dialogfeld **Adressbuch** wird angezeigt.

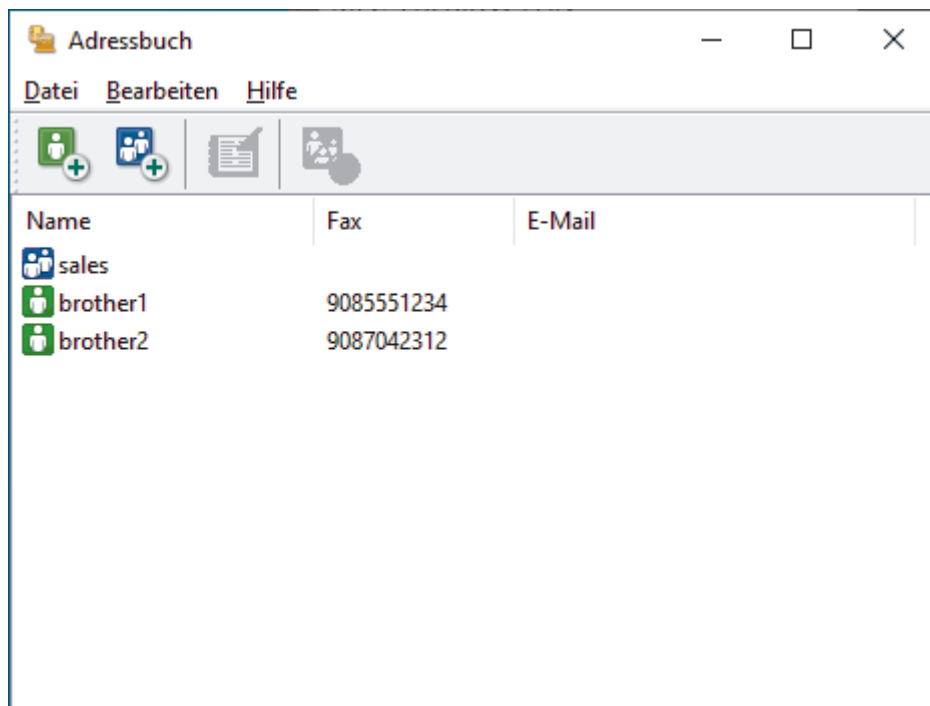

3. Klicken Sie auf **Datei > Importieren**.
4. Wählen Sie eine der folgenden Optionen:
 - **Text**
Das Dialogfeld **Ausgewählte Einträge** wird angezeigt. Fahren Sie mit Schritt 5 fort.
 - **vCard**
Fahren Sie mit Schritt 8 fort.
5. Wählen Sie im Feld **Verfügbare Einträge** die Daten, die Sie importieren möchten, und klicken Sie dann auf **Hinzufügen >>**.



Sie müssen Felder aus der Liste **Verfügbare Einträge** in der gleichen Reihenfolge auswählen und hinzufügen, wie sie in der importierten Textdatei aufgeführt sind.

6. Wenn Sie eine ASCII-Datei importieren, wählen Sie im Abschnitt **Trennzeichen** die Option **Tab** oder **Komma**, um die Datenfelder zu trennen.
7. Klicken Sie auf **OK**.
8. Wechseln Sie zu dem Ordner, in den Sie die Daten importieren möchten, geben Sie den Dateinamen ein und klicken Sie dann auf **Öffnen**.



Zugehörige Informationen

- [Konfigurieren Ihres PC-Fax-Adressbuchs \(Windows\)](#)

Senden eines Faxes mit PC-FAX (Windows)

Für folgende Modelle: MFC-J1010DW

PC-FAX unterstützt nur Schwarzweiß-Faxe. Ein Schwarzweiß-Fax wird auch dann gesendet, wenn die ursprünglichen Daten in Farbe vorliegen und das empfangende Faxgerät Farbfaxe unterstützt.

1. Erstellen Sie auf dem Computer mit einer beliebigen Anwendung eine Datei.
2. Wählen Sie den Druckbefehl der Anwendung.
3. Wählen Sie **Brother PC-FAX** als den Drucker und schließen Sie dann den Druckvorgang ab.
Das Dialogfeld **Brother PC-FAX** wird angezeigt.

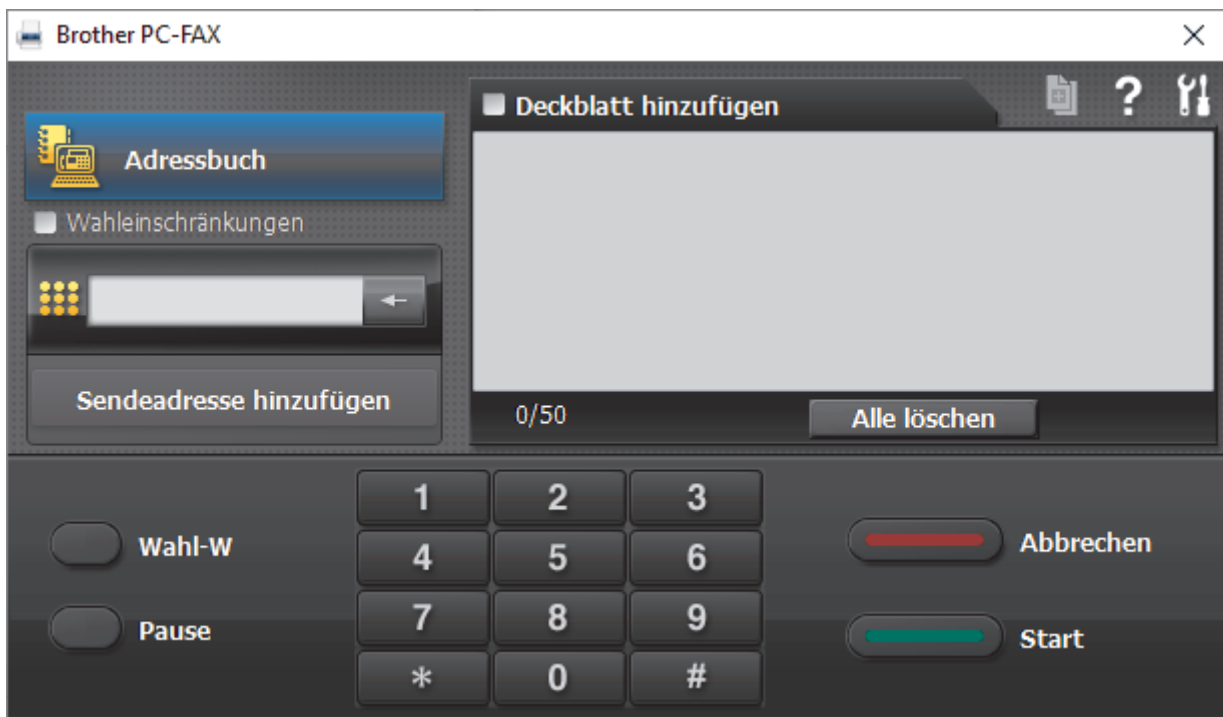

4. Geben Sie auf eine der folgenden Arten eine Faxnummer ein:
 - Klicken Sie auf die Zahlen der Zifferntasten und dann auf **Sendeadresse hinzufügen**.

Wenn Sie das Kontrollkästchen **Wahleinschränkungen** aktivieren, wird ein Bestätigungsdialogfeld angezeigt, damit Sie die Faxnummer erneut über die Tastatur eingeben. Auf diese Weise werden Übertragungen an das falsche Ziel verhindert.

- Klicken Sie auf **Adressbuch** und wählen Sie dann einen Kontakt oder eine Gruppe im Adressbuch aus.

Im Falle einer Fehleingabe klicken Sie auf **Alle löschen**, um alle Einträge zu löschen.

5. Um ein Deckblatt einzufügen, aktivieren Sie das Kontrollkästchen **Deckblatt hinzufügen**. Sie können auch auf  klicken, um ein Deckblatt zu erstellen oder zu bearbeiten.
6. Klicken Sie auf **Start**, um das Fax zu senden.

Um das Versenden des Faxdokuments abzubrechen, klicken Sie auf **Abbrechen**.

Um eine Nummer erneut zu wählen, klicken Sie auf **Wahl-W**, um die letzten fünf Faxnummern anzuzeigen, wählen Sie eine Nummer und klicken Sie dann auf **Start**.



Zugehörige Informationen

- [PC-FAX für Windows](#)
-

Empfangen von Faxdokumenten mit dem Computer (Windows)

Für folgende Modelle: MFC-J1010DW

Verwenden Sie die Brother-Software PC-FAX, um Faxdokumente auf dem Computer zu empfangen, sie durchzusehen und nur die gewünschten Faxdokumente auszudrucken.

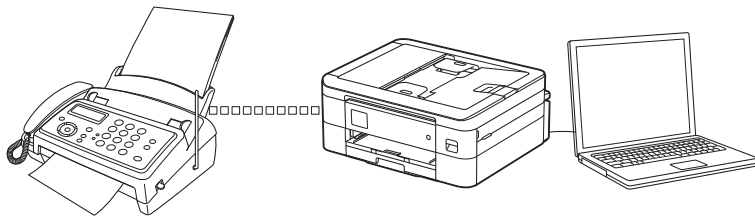

- [Empfangen von Faxdokumenten mit PC-Faxempfang \(Windows\)](#)

Empfangen von Faxdokumenten mit PC-Faxempfang (Windows)

Für folgende Modelle: MFC-J1010DW

Mit der Software Brother PC-FAX Receive können Sie Faxdokumente mit dem Computer anzeigen und speichern. Sie wird bei Installation der Software und -Treiber automatisch für Ihr Gerät installiert. Sie können sie mit lokal angeschlossenen oder mit im Netzwerk angeschlossenen Geräten verwenden.

- Der PC-Faxempfang unterstützt nur Schwarzweiß-Faxe. Wenn ein Farbfax empfangen wird, druckt das Gerät das Farbfax, sendet es jedoch nicht an Ihren Computer.

Auch bei ausgeschaltetem Computer werden Faxdokumente vom Gerät weiter empfangen und gespeichert. Im Gerätedisplay wird angezeigt, wie viele Faxdokumente empfangen und gespeichert wurden. Wenn Sie diese Anwendung starten, überträgt die Software alle empfangenen Faxe gleichzeitig an den Computer. Sie können die Option „Kontrolldruck“ aktivieren, wenn das Gerät eine Kopie des Faxdokuments drucken soll, bevor das Fax an den Computer gesendet oder der Computer ausgeschaltet wird. Sie können die Kontrolldruck-Einstellungen am Gerät konfigurieren.

✓ Zugehörige Informationen

- [Empfangen von Faxdokumenten mit dem Computer \(Windows\)](#)
 - [Ausführen der Software für den PC-Faxempfang von Brother auf dem Computer \(Windows\)](#)
 - [Anzeigen von empfangenen PC-FAX-Nachrichten \(Windows\)](#)

Verwandte Themen:

- [Verwenden des PC-Faxempfangs zum Übertragen empfangener Faxe auf Ihren Computer \(nur Windows\)](#)

Ausführen der Software für den PC-Faxempfang von Brother auf dem Computer (Windows)

Für folgende Modelle: MFC-J1010DW



Es wird empfohlen, das Kontrollkästchen **PC-FAX Receive beim Start des Computers starten** zu aktivieren, sodass die Software automatisch ausgeführt wird und nach dem Starten des Computers die Faxdokumente direkt übertragen kann.

1. Starten Sie  (**Brother Utilities**), und klicken Sie dann auf die Dropdown-Liste und wählen Sie den Namen Ihres Modells aus (sofern nicht bereits ausgewählt).
2. Klicken Sie in der linken Navigationsleiste auf **PC-FAX** und klicken Sie dann auf **Empfangen**.
3. Bestätigen Sie die Meldung und klicken Sie auf **Ja**.

Das Fenster **PC-FAX Receive (PC-FAX-Empfang)** wird angezeigt. Das Symbol  (**PC-FAX-Empfang**) erscheint in der Taskleiste des Computers.



Zugehörige Informationen

- [Empfangen von Faxdokumenten mit PC-Faxempfang \(Windows\)](#)
 - [Einrichten des Computers für PC-FAX Receiving \(Windows\)](#)
 - [Hinzufügen des Geräts zu PC-Faxempfang \(Windows\)](#)

Einrichten des Computers für PC-FAX Receiving (Windows)

Für folgende Modelle: MFC-J1010DW

1. Doppelklicken Sie auf das Symbol  (**PC-FAX-Empfang**) der Taskleiste des Computers.
Das Fenster **PC-FAX Receive (PC-FAX-Empfang)** wird angezeigt.
2. Klicken Sie auf **Einstellungen**.
3. Konfigurieren Sie die Optionen nach Bedarf:

Einstellungen

Konfigurieren Sie das Programm für den PC-Faxempfang so, dass das Programm beim Starten von Windows automatisch gestartet wird.

Speichern

Konfigurieren Sie den Pfad zum Speichern von PC-FAX-Dateien und wählen Sie das Format für empfangene Dokumente aus.

Hochladen auf

Konfigurieren Sie den Pfad zum Server und wählen Sie die Option für den automatischen oder manuellen Upload (nur für Administratoren verfügbar).

Gerät

Wählen Sie das Gerät aus, auf dem PC-FAX-Dateien empfangen werden sollen.

Sperren (nur für Administratoren verfügbar)

Legen Sie für Benutzer ohne Administratorrechte Einschränkungen fest, damit sie die oben erwähnten Einstellungen nicht konfigurieren können.

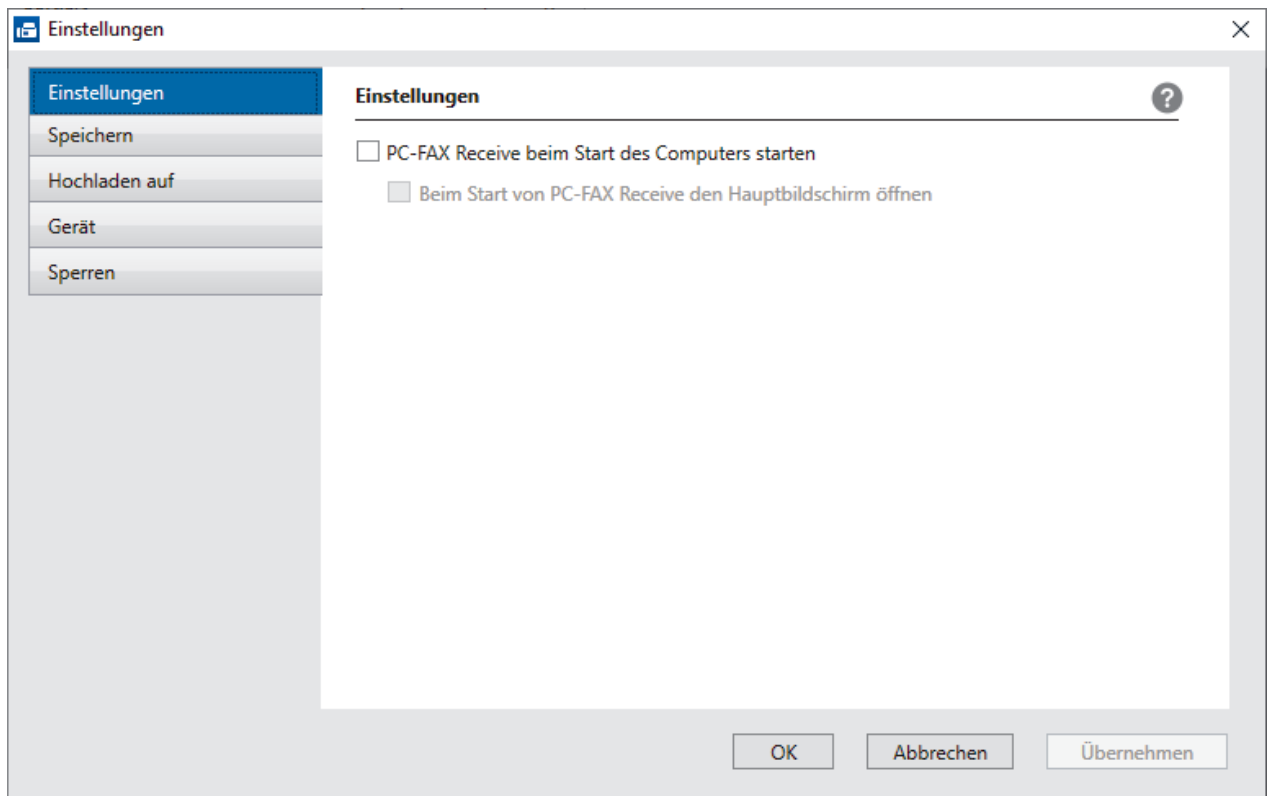

4. Klicken Sie auf **OK**.



Zugehörige Informationen

- Ausführen der Software für den PC-Faxempfang von Brother auf dem Computer (Windows)

Hinzufügen des Geräts zu PC-Faxempfang (Windows)

Für folgende Modelle: MFC-J1010DW

- Wenn Sie das Gerät entsprechend den Schritten für Netzwerkbenutzer in der Installationsanleitung installiert haben, müsste das Gerät bereits für das Netzwerk konfiguriert sein.

1. Doppelklicken Sie auf das Symbol  (**PC-FAX-Empfang**) der Taskleiste des Computers.

Das Fenster **PC-FAX Receive (PC-FAX-Empfang)** wird angezeigt.

2. Klicken Sie auf **Einstellungen**.

3. Klicken Sie auf **Gerät > Hinzufügen**.

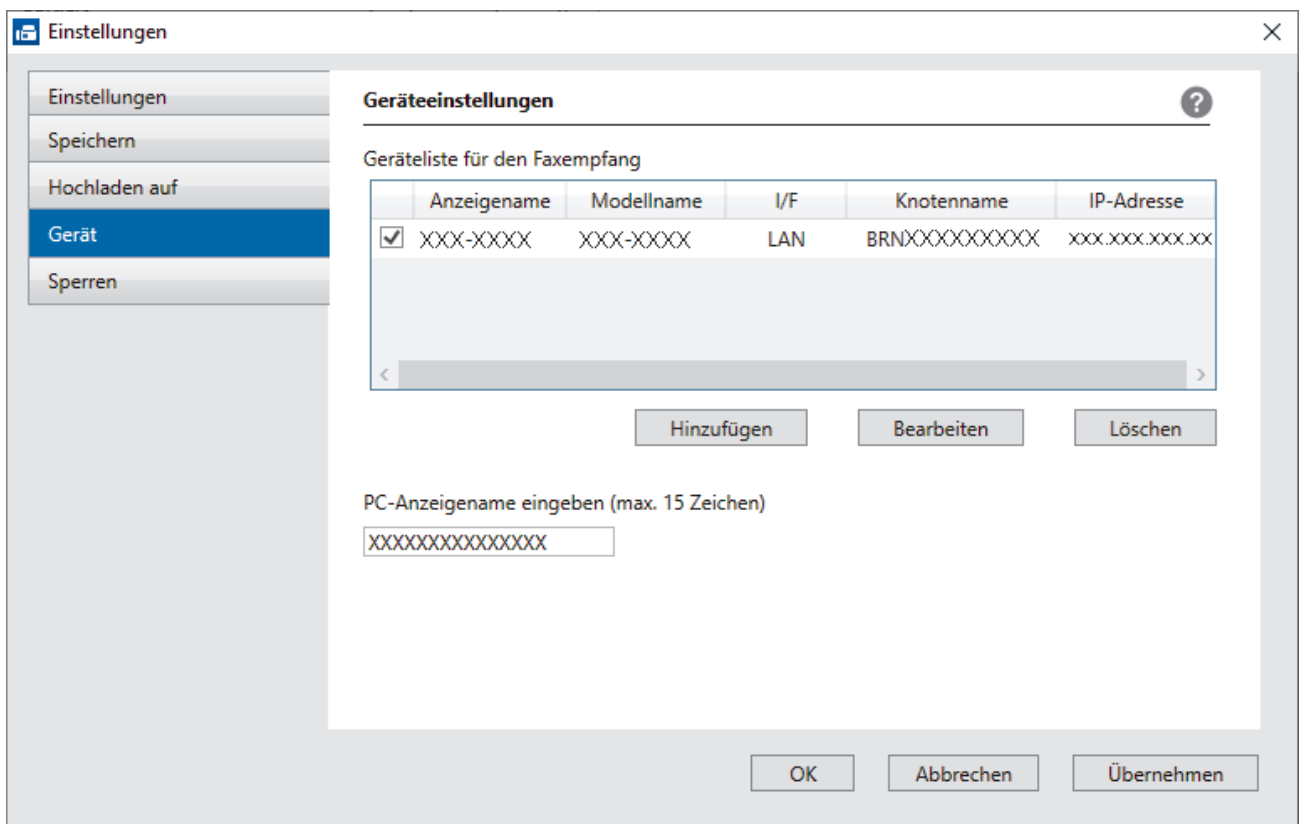

4. Wählen Sie die gewünschte Verbindungsart aus.

Wählen Sie Ihr Gerät unten aus den Ergebnissen der automatischen Suche aus.

Eine Liste der verbundenen Geräte wird angezeigt. Wählen Sie das gewünschte Gerät aus. Klicken Sie auf **OK**.

IP-Adresse des Gerätes angeben

Geben Sie die IP-Adresse des Geräts im Feld **IP-Adresse** ein und klicken Sie dann auf **OK**.

5. Um den Computernamen zu ändern, der im Display des Geräts angezeigt wird, geben Sie den neuen Namen im Feld **PC-Anzeigename eingeben (max. 15 Zeichen)** ein.

6. Klicken Sie auf **OK**.



Zugehörige Informationen

- [Ausführen der Software für den PC-Faxempfang von Brother auf dem Computer \(Windows\)](#)

Anzeigen von empfangenen PC-FAX-Nachrichten (Windows)

Für folgende Modelle: MFC-J1010DW

Empfangsstatus

Symbol	Angezeigter Status
	Bereitschaftsmodus Keine ungelesenen Nachrichten
	Nachrichten werden empfangen
	Nachrichten empfangen Ungelesene Nachrichten

1. Doppelklicken Sie auf das Symbol  (PC-FAX-Empfang) der Taskleiste des Computers.

Das Fenster **PC-FAX Receive (PC-FAX-Empfang)** wird angezeigt.

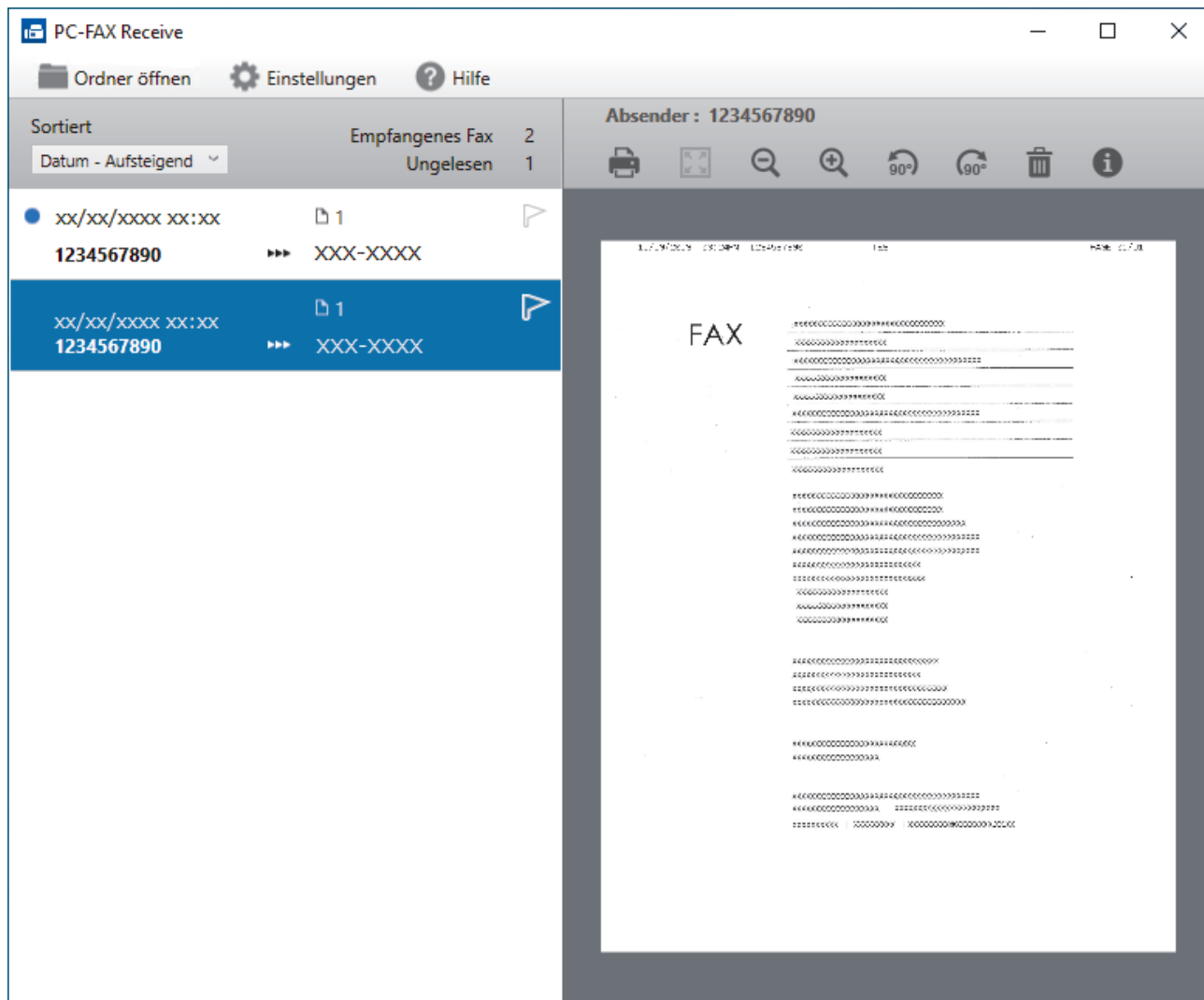

2. Klicken Sie in der Liste auf die Faxe, die Sie anzeigen möchten.
3. Wenn Sie den Vorgang beendet haben, schließen Sie das Fenster.



Der PC-Faxempfang ist auch nach dem Schließen des Fensters aktiv und das Symbol  (**PC-FAX-Empfang**) wird weiterhin in der Taskleiste des Computers angezeigt. Um den PC-Faxempfang zu schließen, klicken Sie auf das Symbol in der Taskleiste und klicken Sie dann auf **Schließen**.



Zugehörige Informationen

- [Empfangen von Faxdokumenten mit PC-Faxempfang \(Windows\)](#)
-

PC-FAX für Mac

Für folgende Modelle: MFC-J1010DW

- [Senden eines Faxes mit AirPrint \(macOS\)](#)

Netzwerk

- Unterstützte grundlegende Netzwerkfunktionen
- Konfigurieren von Netzwerkeinstellungen
- Einstellungen für das Wireless-Netzwerk
- Netzwerkfunktionen
- Brother-Management-Tools

Unterstützte grundlegende Netzwerkfunktionen

Der Druckserver unterstützt abhängig vom Betriebssystem verschiedene Funktionen. Die folgende Tabelle zeigt, welche Netzwerkfunktionen und -verbindungen unter den verschiedenen Betriebssystemen zur Verfügung stehen.

Betriebssysteme	Windows	Windows Server	macOS
Drucken	Ja	Ja	Ja
Scannen	Ja	Nein	Ja
PC-Faxsenden (MFC-J1010DW)	Ja	Nein	Ja
PC-Faxempfang (MFC-J1010DW)	Ja	Nein	Nein
Web Based Management ¹	Ja	Ja	Ja
Status Monitor	Ja	Nein	Nein
Treiberinstallations-Assistent	Ja	Ja	Nein

¹ Das Standardkennwort zur Verwaltung der Einstellungen dieses Geräts ist auf der Geräterückseite angegeben und mit „Pw“ gekennzeichnet. Wir empfehlen, das Standardkennwort zum Schutz des Geräts vor unbefugtem Zugriff umgehend zu ändern.



Wenn Sie Ihr Gerät mit einem externen Netzwerk, wie dem Internet, verbinden, stellen Sie sicher, dass Ihre Netzwerkkumgebung mit einer separaten Firewall oder auf andere Weise geschützt ist, um Datenlecks aufgrund von nicht ordnungsgemäßen Einstellungen oder des nicht autorisierten Zugriffs durch böswillige Dritte zu vermeiden.



Zugehörige Informationen

- [Netzwerk](#)

Verwandte Themen:

- [Einrichten oder Ändern eines Anmeldekennworts für Web Based Management](#)

Konfigurieren von Netzwerkeinstellungen

- Konfigurieren von Netzwerkeinstellungen über das Bedienfeld
- Ändern der Geräteeinstellungen mit Web Based Management

Konfigurieren von Netzwerkeinstellungen über das Bedienfeld

Um das Gerät für Ihr Netzwerk zu konfigurieren, verwenden Sie die Optionen im Menü [Netzwerk] auf dem Bedienfeld.



- Informationen zu den Netzwerkeinstellungen, die Sie über das Bedienfeld konfigurieren können >> *Zugehörige Informationen: Einstellungstabellen*
- Sie können die Netzwerkeinstellungen Ihres Brother-Geräts auch mit Dienstprogrammen für die Verwaltung, beispielsweise Web Based Management, konfigurieren und ändern.

>> [DCP-J1050DW/MFC-J1010DW](#)

>> [DCP-J1140DW](#)

DCP-J1050DW/MFC-J1010DW

1. Drücken Sie **Settings (Einstellungen)**.
2. Drücken Sie ▲ oder ▼, um [Netzwerk] anzuzeigen, und drücken Sie dann **OK**.
3. Drücken Sie ▲ oder ▼, um die Netzwerkoption anzuzeigen, und drücken Sie anschließend auf **OK**. Wiederholen Sie diesen Schritt, um das zu konfigurierende Menü aufzurufen, und befolgen Sie dann die Anweisungen auf dem Display.

DCP-J1140DW

1. Drücken Sie  [Einstell. (Einst.)] > [Netzwerk].
2. Drücken Sie ▲ oder ▼, um die Netzwerkoption anzuzeigen, und drücken Sie anschließend auf diese. Wiederholen Sie diesen Schritt, um das zu konfigurierende Menü aufzurufen, und befolgen Sie dann die Anweisungen auf dem Touchscreen-Display.



Zugehörige Informationen

- [Konfigurieren von Netzwerkeinstellungen](#)

Verwandte Themen:

- [Einstellungstabellen \(Modelle mit 1,8" \(44,9 mm\)Farbdisplay\)](#)
- [Einstellungstabellen \(Modelle mit 2,7" \(67,5 mm\)-Touchscreen\)](#)

Einstellungen für das Wireless-Netzwerk

- [Verwenden des Wireless-Netzwerks](#)
- [Verwenden von Wi-Fi Direct®](#)
- [Aktivieren/Deaktivieren von WLAN](#)
- [Drucken des WLAN-Berichts](#)

Verwenden des Wireless-Netzwerks

- Vor der Konfiguration des Geräts für ein Wireless-Netzwerk
- Konfigurieren Ihres Geräts für ein Wireless-Netzwerk mithilfe des Setup-Assistenten über Ihren Computer
- Konfigurieren Ihres Geräts für ein Wireless-Netzwerk mithilfe des Setup-Assistenten über Ihr Mobilgerät
- Konfigurieren des Geräts für ein Wireless-Netzwerk mit dem Einrichtungsassistenten des Funktionstastenfelds des Geräts
- Konfigurieren des Geräts für ein Wireless-Netzwerk mit der Tastendruckfunktion des WPS (Wi-Fi Protected Setup™)
- Konfigurieren des Geräts für ein Wireless-Netzwerk über das PIN-Verfahren des WPS (Wi-Fi Protected Setup™)
- Konfigurieren des Geräts für ein Wireless-Netzwerk, wenn die SSID nicht rundgesendet wird
- Konfigurieren Ihres Geräts für ein Wireless-Firmennetzwerk

Vor der Konfiguration des Geräts für ein Wireless-Netzwerk

Überprüfen Sie die folgenden Punkte, bevor Sie versuchen, ein Wireless-Netzwerk zu konfigurieren:

- Wenn Sie ein Wireless-Firmennetzwerk verwenden, müssen Sie die Benutzer-ID und das Kennwort kennen.
- Zur Erzielung optimaler Ergebnisse beim alltäglichen Drucken von Dokumenten sollten Sie Ihr Gerät möglichst nah am WLAN Access Point/Router des Netzwerkes aufstellen und darauf achten, dass keine Hindernisse den Funkkontakt beeinträchtigen. Große Gegenstände und Wände zwischen den beiden Geräten sowie Funkstörungen durch andere elektronische Einrichtungen können die Geschwindigkeit der Datenübertragung beeinträchtigen.

Daher ist eine drahtlose Verbindung möglicherweise nicht die beste Verbindungsmethode zur Übertragung aller Arten von Dokumenten und Anwendungen. Wenn Sie große Dateien wie mehrseitige Dokumente mit Text und großen Grafiken drucken, kann es sich anbieten, USB für die schnellste Druckgeschwindigkeit auszuwählen.

- Gibt es ein Signal in der Nähe, können Sie per WLAN eine LAN-Verbindung herstellen. Sind jedoch die Sicherheitseinstellungen nicht korrekt konfiguriert, kann das Signal von böswilligen Dritten abgefangen werden, was folgende Konsequenzen haben kann:
 - Diebstahl von persönlichen oder vertraulichen Informationen
 - Unbefugte Übertragung von Informationen an Parteien, die sich als die angegebenen Personen ausgeben.
 - Verbreitung von übertragenen Kommunikationsinhalten, die abgefangen wurden.



Halten Sie den Netzwerknamen (SSID) Ihres WLAN-Routers/Zugangspunkts und den Netzwerkschlüssel (Kennwort) bereit. Wenn Sie nicht über diese Informationen verfügen, wenden Sie sich an den Hersteller Ihres drahtlosen Routers/Zugangspunkts, Ihren Systemadministrator oder Internetanbieter. Brother kann diese Informationen nicht bereitstellen.



Zugehörige Informationen

- [Verwenden des Wireless-Netzwerks](#)

Konfigurieren Ihres Geräts für ein Wireless-Netzwerk mithilfe des Setup-Assistenten über Ihren Computer

1. Sie haben folgende Möglichkeiten:
 - Windows
Laden Sie den Installer von der Seite **Downloads** Ihres Modells unter support.brother.com herunter.
 - Mac
 - a. Laden Sie den Installer von der Seite **Downloads** Ihres Modells unter support.brother.com herunter.
 - b. Starten Sie den Installer und doppelklicken Sie dann auf das Symbol **Start Here Mac**.
2. Folgen Sie den Anweisungen auf dem Bildschirm.
3. Wählen Sie **Drahtlose Netzwerkverbindung (Wi-Fi)** und klicken Sie dann auf **Weiter**.
4. Folgen Sie den Anweisungen auf dem Bildschirm.

Die Einrichtung für das Wireless-Netzwerk ist nun abgeschlossen.



Zugehörige Informationen

- [Verwenden des Wireless-Netzwerks](#)

Konfigurieren Ihres Geräts für ein Wireless-Netzwerk mithilfe des Setup-Assistenten über Ihr Mobilgerät

1. Sie haben folgende Möglichkeiten:
 - Android™-Geräte
Laden Sie Brother Mobile Connect von Google Play™ herunter und installieren Sie es.
 - Alle unterstützten iOS- oder iPadOS-Geräte, einschließlich iPhone, iPad und iPod touch
Laden Sie Brother Mobile Connect vom App Store herunter und installieren Sie es.
2. Starten Sie Brother Mobile Connect und folgen Sie den Anweisungen auf dem Bildschirm, um Ihr Mobilgerät mit dem Brother-Gerät zu verbinden.



Zugehörige Informationen

- [Verwenden des Wireless-Netzwerks](#)

Konfigurieren des Geräts für ein Wireless-Netzwerk mit dem Einrichtungsassistenten des Funktionstastenfelds des Geräts

>> DCP-J1050DW/MFC-J1010DW
>> DCP-J1140DW

DCP-J1050DW/MFC-J1010DW

Bevor Sie Ihr Gerät konfigurieren, sollten Sie sich die Einstellungen Ihres Wireless-Netzwerkes notieren. Sie benötigen diese Informationen, um mit der Konfiguration fortzufahren.

1. Überprüfen Sie die aktuellen Wireless-Netzwerk-Einstellungen des Computers, mit dem Sie verbunden sind, und notieren Sie sie.

Netzwerkname (SSID)

Netzwerkschlüssel (Kennwort)

Beispiel:

Netzwerkname (SSID)
HELLO

Netzwerkschlüssel (Kennwort)
12345



- Ihr Access Point/Router unterstützt möglicherweise die Verwendung mehrerer WEP-Schlüssel, aber das Brother-Gerät unterstützt nur die Verwendung des ersten WEP-Schlüssels.
- Wenn Sie beim Setup Hilfe benötigen und den Brother-Kundenservice kontaktieren möchten, halten Sie die SSID (Netzwerkname) und den Netzwerkschlüssel bereit. Wir können Ihnen beim Auffinden dieser Informationen nicht helfen.
- Wenn Sie über diese Informationen (SSID und Netzwerkschlüssel) nicht verfügen, können Sie mit der Wireless-Einrichtung nicht fortfahren.

Wie kann ich diese Informationen ermitteln?

- Überprüfen Sie die Dokumentation, die Sie mit Ihrem Wireless Access Point/Router erhalten haben.
- Die ursprüngliche SSID könnte der Name des Herstellers oder der Modellname sein.
- Wenn Sie die Sicherheitsinformationen nicht kennen, wenden Sie sich bitte an den Hersteller des Routers, an Ihren Systemadministrator oder an Ihren Internetanbieter.

2. Drücken Sie  oder **WiFi** auf dem Bedienfeld.
3. Drücken Sie **▲** oder **▼**, um die Option [Wi-Fi-Netzwerk suchen] auszuwählen, und drücken Sie dann **OK**.
4. Wenn [WLAN aktivieren?] angezeigt wird, drücken Sie **►**.
Der Assistent für die Wireless-Einrichtung wird gestartet. Zum Abbrechen drücken Sie **◀**.
5. Das Gerät sucht nach Ihrem Netzwerk und listet die verfügbaren SSIDs auf. Wenn eine Liste mit den SSIDs angezeigt wird, drücken Sie **▲** oder **▼**, um die gewünschte SSID auszuwählen. Drücken Sie **OK**.
6. Sie haben folgende Möglichkeiten:

- Wenn Sie eine Authentifizierungs- und Verschlüsselungsmethode verwenden, die einen Netzwerkschlüssel benötigt, dann geben Sie den im ersten Schritt notierten Netzwerkschlüssel ein. Geben Sie den Schlüssel ein und drücken Sie dann **OK**, um die Einstellungen zu übernehmen.
- Wenn Ihr Authentifizierungsverfahren Open System ist und der Verschlüsselungsmodus auf Keiner gesetzt ist, fahren Sie mit dem nächsten Schritt fort.

7. Das Gerät versucht nun, eine Verbindung mit dem ausgewählten Wireless-Gerät herzustellen.

Wenn Ihr Wireless-Gerät erfolgreich eine Verbindung aufgebaut hat, zeigt das Gerät [Verbunden] an.

Die Einrichtung für das Wireless-Netzwerk ist nun abgeschlossen. Gehen Sie zum Installieren der für die Verwendung des Geräts erforderlichen Treiber und Software auf die Seite **Downloads** für Ihr Modell unter support.brother.com.

DCP-J1140DW

Bevor Sie Ihr Gerät konfigurieren, sollten Sie sich die Einstellungen Ihres Wireless-Netzwerkes notieren. Sie benötigen diese Informationen, um mit der Konfiguration fortzufahren.

1. Überprüfen Sie die aktuellen Wireless-Netzwerk-Einstellungen des Computers, mit dem Sie verbunden sind, und notieren Sie sie.

Netzwerkname (SSID)

Netzwerkschlüssel (Kennwort)

Beispiel:

Netzwerkname (SSID)
HELLO

Netzwerkschlüssel (Kennwort)
12345



- Ihr Access Point/Router unterstützt möglicherweise die Verwendung mehrerer WEP-Schlüssel, aber das Brother-Gerät unterstützt nur die Verwendung des ersten WEP-Schlüssels.
- Wenn Sie beim Setup Hilfe benötigen und den Brother-Kundenservice kontaktieren möchten, halten Sie die SSID (Netzwerkname) und den Netzwerkschlüssel bereit. Wir können Ihnen beim Auffinden dieser Informationen nicht helfen.
- Wenn Sie über diese Informationen (SSID und Netzwerkschlüssel) nicht verfügen, können Sie mit der Wireless-Einrichtung nicht fortfahren.

Wie kann ich diese Informationen ermitteln?

- Überprüfen Sie die Dokumentation, die Sie mit Ihrem Wireless Access Point/Router erhalten haben.
- Die ursprüngliche SSID könnte der Name des Herstellers oder der Modellname sein.
- Wenn Sie die Sicherheitsinformationen nicht kennen, wenden Sie sich bitte an den Hersteller des Routers, an Ihren Systemadministrator oder an Ihren Internetanbieter.

2. Drücken Sie  [Einstell. (Einst.)] > [Netzwerk] > [WLAN (Wi-Fi)] > [Wi-Fi-Netzwerk suchen].

3. Wenn [WLAN aktivieren?] angezeigt wird, drücken Sie [Ja].

Der Assistent für die Wireless-Einrichtung wird gestartet. Um den Vorgang abzubrechen, drücken Sie [Nein].

-
4. Das Gerät sucht nach Ihrem Netzwerk und listet die verfügbaren SSIDs auf. Wenn eine Liste mit den SSIDs angezeigt wird, drücken Sie ▲ oder ▼, um die gewünschte SSID auszuwählen. Drücken Sie [OK].
 5. Sie haben folgende Möglichkeiten:
 - Wenn Sie eine Authentifizierungs- und Verschlüsselungsmethode verwenden, die einen Netzwerkschlüssel benötigt, dann geben Sie den im ersten Schritt notierten Netzwerkschlüssel ein. Geben Sie den Schlüssel ein und drücken Sie dann [OK], um die Einstellungen zu übernehmen.
 - Wenn Ihr Authentifizierungsverfahren Open System ist und der Verschlüsselungsmodus auf Keiner gesetzt ist, fahren Sie mit dem nächsten Schritt fort.
 6. Das Gerät versucht nun, eine Verbindung mit dem ausgewählten Wireless-Gerät herzustellen.

Wenn Ihr Wireless-Gerät erfolgreich eine Verbindung aufgebaut hat, wird im Display [Verbunden] angezeigt.

Die Einrichtung für das Wireless-Netzwerk ist nun abgeschlossen. Gehen Sie zum Installieren der für die Verwendung des Geräts erforderlichen Treiber und Software auf die Seite **Downloads** für Ihr Modell unter support.brother.com.



Zugehörige Informationen

- [Verwenden des Wireless-Netzwerks](#)
-

Konfigurieren des Geräts für ein Wireless-Netzwerk mit der Tastendruckfunktion des WPS (Wi-Fi Protected Setup™)

Wenn Ihr Wireless-Access Point/Router WPS (Konfiguration über Tastendruck) unterstützt, können Sie WPS über das Funktionstastenfeld-Menü des Geräts verwenden, um die Wireless-Netzwerkeinstellungen zu konfigurieren.

>> [DCP-J1050DW/MFC-J1010DW](#)

>> [DCP-J1140DW](#)

DCP-J1050DW/MFC-J1010DW

1. Drücken Sie  oder **WiFi** auf dem Bedienfeld.
2. Drücken Sie **▲** oder **▼**, um die Option [WPS/Schaltfläche] auszuwählen, und drücken Sie dann **OK**.
3. Wenn [WLAN aktivieren?] angezeigt wird, drücken Sie **►**.
Der Assistent für die Wireless-Einrichtung wird gestartet. Zum Abbrechen drücken Sie **◀**.
4. Wenn Sie im Display aufgefordert werden, WPS zu starten, drücken Sie die Taste WPS am Wireless-Zugangspunkt/Router. Drücken Sie dann **►** am Gerät. Das Gerät versucht automatisch, eine Verbindung mit dem Wireless-Netzwerk herzustellen.

Wenn Ihr Wireless-Gerät erfolgreich eine Verbindung aufgebaut hat, zeigt das Gerät [Verbunden] an.

Die Einrichtung für das Wireless-Netzwerk ist nun abgeschlossen. Gehen Sie zum Installieren der für die Verwendung des Geräts erforderlichen Treiber und Software auf die Seite **Downloads** für Ihr Modell unter support.brother.com.

DCP-J1140DW

1. Drücken Sie  [Einstell. (Einst.)] > [Netzwerk] > [WLAN (Wi-Fi)] > [WPS/Schaltfläche].
2. Wenn [WLAN aktivieren?] angezeigt wird, drücken Sie [Ja].
Der Assistent für die Wireless-Einrichtung wird gestartet. Um den Vorgang abzubrechen, drücken Sie [Nein].
3. Wenn Sie im Touchscreen aufgefordert werden WPS zu starten, drücken Sie die Taste WPS am Wireless-Access Point/Router. Drücken Sie dann [OK] am Gerät. Das Gerät versucht automatisch, eine Verbindung mit dem Wireless-Netzwerk herzustellen.

Wenn Ihr Wireless-Gerät erfolgreich eine Verbindung aufgebaut hat, wird im Display [Verbunden] angezeigt.

Die Einrichtung für das Wireless-Netzwerk ist nun abgeschlossen. Gehen Sie zum Installieren der für die Verwendung des Geräts erforderlichen Treiber und Software auf die Seite **Downloads** für Ihr Modell unter support.brother.com.

Zugehörige Informationen

- [Verwenden des Wireless-Netzwerks](#)

Konfigurieren des Geräts für ein Wireless-Netzwerk über das PIN-Verfahren des WPS (Wi-Fi Protected Setup™)

Wenn WPS vom WLAN-Access Point/Router unterstützt wird, können Sie zur Konfiguration der Wireless-Netzwerkeinstellungen das PIN-Verfahren (Personal Identification Number) verwenden.

Das PIN-Verfahren ist eine von der Wi-Fi Alliance® entwickelte Verbindungsmethode. Das Wireless-Netzwerk und die Sicherheitseinstellungen können durch Übermittlung einer PIN, die von Ihrem Gerät (dem „Antragsteller“) erstellt wurde, an den Registrar (dem Gerät zum Verwalten des Wireless LANs) eingerichtet werden. Weitere Informationen zum Zugriff auf den WPS-Modus finden Sie in den Anweisungen Ihres Wireless-Access Points/Routers.

Typ A

Verbindung, wenn der WLAN-Access Point/Router (1) auch als Registrar verwendet wird.

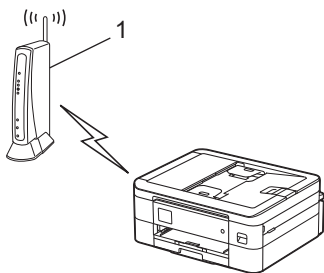

Typ B

Verbindung, wenn ein anderes Gerät (2), wie z. B. ein Computer, als Registrar verwendet wird.

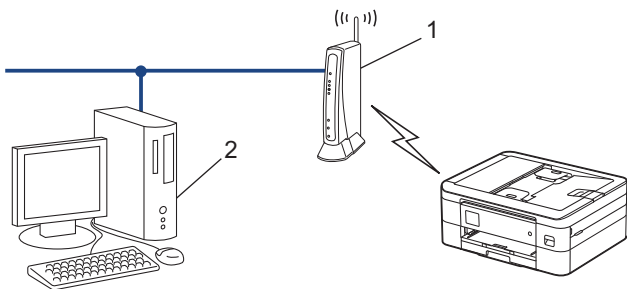

>> [DCP-J1050DW/MFC-J1010DW](#)

>> [DCP-J1140DW](#)

DCP-J1050DW/MFC-J1010DW

1. Drücken Sie **Settings (Einstellungen)**.
2. Drücken Sie **▲** oder **▼**, um die gewünschten Optionen auszuwählen.
 - a. Wählen Sie [Netzwerk]. Drücken Sie **OK**.
 - b. Wählen Sie [WLAN (Wi-Fi)]. Drücken Sie **OK**.
 - c. Wählen Sie [WPS/PIN-Code]. Drücken Sie **OK**.
3. Wenn [WLAN aktivieren?] angezeigt wird, drücken Sie **►**.

Der Assistent für die Wireless-Einrichtung wird gestartet. Zum Abbrechen drücken Sie **◀**.
4. Im Display wird eine achtstellige PIN angezeigt, und das Gerät beginnt, nach einem WLAN Access Point/Router zu suchen.
5. Geben Sie auf einem Computer, der mit dem Netzwerk verbunden ist, in die Adressleiste des Browsers die IP-Adresse des Geräts ein, das Sie als Registrar verwenden. (Beispiel: <http://192.168.1.2>)
6. Gehen Sie zur Seite mit den WPS-Einstellungen, geben Sie die PIN ein und folgen Sie den Anweisungen auf dem Bildschirm.



- In der Regel handelt es sich beim Registrar um den WLAN Access Point/Router.
- Die Einstellungsseite unterscheidet sich je nach WLAN Access Point/Router. Weitere Informationen finden Sie in der Anleitung des WLAN Access Points/Routers.

Wenn Sie einen Computer mit Windows 7, Windows 8.1 oder Windows 10 als Registrar verwenden, gehen Sie wie folgt vor:

7. Sie haben folgende Möglichkeiten:

- Windows 10

Klicken Sie auf  > **Windows-System** > **Systemsteuerung**. Klicken Sie in der Gruppe **Hardware und Sound** auf **Gerät hinzufügen**.

- Windows 8.1

Ziehen Sie den Mauszeiger in die untere rechte Ecke Ihres Desktops. Wenn die Menüleiste angezeigt wird, klicken Sie auf **Einstellungen** > **Systemsteuerung** > **Hardware und Sound** > **Geräte und Drucker** > **Gerät hinzufügen**.

- Windows 7

Klicken Sie auf  (**Start**) > **Geräte und Drucker** > **Gerät hinzufügen** .



- Um einen Computer mit Windows 7, Windows 8.1 oder Windows 10 als Registrar zu verwenden, muss dieser zuvor im Netzwerk registriert werden. Weitere Informationen finden Sie in der Anleitung des WLAN Access Points/Routers.
- Wenn Sie Windows 7, Windows 8.1 oder Windows 10 als Registrar verwenden, können Sie den Druckertreiber nach der Wireless-Konfiguration installieren, indem Sie den Anweisungen auf dem Bildschirm folgen. Gehen Sie zum Installieren der für die Verwendung des Geräts erforderlichen Treiber und Software auf die Seite **Downloads** für Ihr Modell unter support.brother.com.

8. Wählen Sie Ihr Gerät aus und klicken Sie auf **Weiter**.

9. Geben Sie die angezeigte PIN ein und klicken Sie dann auf **Weiter**.

10. (Windows 7) Wählen Sie Ihr Netzwerk aus und klicken Sie dann auf **Weiter**.

11. Klicken Sie auf **Schließen**.

DCP-J1140DW

1. Drücken Sie  [Einstell. (Einst.)] > [Netzwerk] > [WLAN (Wi-Fi)] > [WPS/PIN-Code].

2. Wenn [WLAN aktivieren?] angezeigt wird, drücken Sie [Ja].

Der Assistent für die Wireless-Einrichtung wird gestartet. Um den Vorgang abzubrechen, drücken Sie [Nein].

3. Im Display wird eine achtstellige PIN angezeigt, und das Gerät beginnt, nach einem WLAN Access Point/Router zu suchen.

4. Geben Sie auf einem Computer, der mit dem Netzwerk verbunden ist, in die Adressleiste des Browsers die IP-Adresse des Geräts ein, das Sie als Registrar verwenden. (Beispiel: <http://192.168.1.2>)

5. Gehen Sie zur Seite mit den WPS-Einstellungen, geben Sie die PIN ein und folgen Sie den Anweisungen auf dem Bildschirm.



- In der Regel handelt es sich beim Registrar um den WLAN Access Point/Router.
- Die Einstellungsseite unterscheidet sich je nach WLAN Access Point/Router. Weitere Informationen finden Sie in der Anleitung des WLAN Access Points/Routers.

Wenn Sie einen Computer mit Windows 7, Windows 8.1 oder Windows 10 als Registrar verwenden, gehen Sie wie folgt vor:

6. Sie haben folgende Möglichkeiten:

- Windows 10

Klicken Sie auf  > **Windows-System** > **Systemsteuerung**. Klicken Sie in der Gruppe **Hardware und Sound** auf **Gerät hinzufügen**.

-
- Windows 8.1

Ziehen Sie den Mauszeiger in die untere rechte Ecke Ihres Desktops. Wenn die Menüleiste angezeigt wird, klicken Sie auf **Einstellungen > Systemsteuerung > Hardware und Sound > Geräte und Drucker > Gerät hinzufügen**.

- Windows 7

Klicken Sie auf  **(Start) > Geräte und Drucker > Gerät hinzufügen** .



- Um einen Computer mit Windows 7, Windows 8.1 oder Windows 10 als Registrar zu verwenden, muss dieser zuvor im Netzwerk registriert werden. Weitere Informationen finden Sie in der Anleitung des WLAN Access Points/Routers.
- Wenn Sie Windows 7, Windows 8.1 oder Windows 10 als Registrar verwenden, können Sie den Druckertreiber nach der Wireless-Konfiguration installieren, indem Sie den Anweisungen auf dem Bildschirm folgen. Gehen Sie zum Installieren der für die Verwendung des Geräts erforderlichen Treiber und Software auf die Seite **Downloads** für Ihr Modell unter support.brother.com.

-
7. Wählen Sie Ihr Gerät aus und klicken Sie auf **Weiter**.
 8. Geben Sie die angezeigte PIN ein und klicken Sie dann auf **Weiter**.
 9. (Windows 7) Wählen Sie Ihr Netzwerk aus und klicken Sie dann auf **Weiter**.
 10. Klicken Sie auf **Schließen**.



Zugehörige Informationen

- [Verwenden des Wireless-Netzwerks](#)
-

Konfigurieren des Geräts für ein Wireless-Netzwerk, wenn die SSID nicht rundgesendet wird

>> [DCP-J1050DW/MFC-J1010DW](#)
>> [DCP-J1140DW](#)

DCP-J1050DW/MFC-J1010DW

Bevor Sie Ihr Gerät konfigurieren, sollten Sie sich die Einstellungen Ihres Wireless-Netzwerkes notieren. Sie benötigen diese Informationen, um mit der Konfiguration fortzufahren.

1. Überprüfen Sie die aktuellen Wireless-Netzwerkeinstellungen und notieren Sie sich diese.

Netzwerkname (SSID)		
Authentifizierungsmethode	Verschlüsselungsmodus	Netzwerkschlüssel (Kennwort)
Open System	KEINE	-
	WEP	
Shared Key (Freigegebener Schlüssel)	WEP	
WPA/WPA2-PSK	AES	
	TKIP	

Beispiel:

Netzwerkname (SSID)		
HELLO		
Authentifizierungsmethode	Verschlüsselungsmodus	Netzwerkschlüssel (Kennwort)
WPA2-PSK	AES	12345678



Wenn Ihr Router die WEP-Verschlüsselung verwendet, geben Sie den als ersten Schlüssel verwendeten WEP-Schlüssel ein. Ihr Brother-Gerät unterstützt nur die Verwendung des ersten WEP-Schlüssels.

2. Drücken Sie  oder **WiFi** auf dem Bedienfeld.
3. Drücken Sie **▲** oder **▼**, um die Option [Wi-Fi-Netzwerk suchen] auszuwählen, und drücken Sie dann **OK**.
4. Wenn [WLAN aktivieren?] angezeigt wird, drücken Sie **▶**.
Der Assistent für die Wireless-Einrichtung wird gestartet. Zum Abbrechen drücken Sie **◀**.
5. Das Gerät sucht nach Ihrem Netzwerk und listet die verfügbaren SSIDs auf. Drücken Sie auf **▲** oder **▼**, um die Option [<Neue SSID>] auszuwählen, und drücken Sie dann **OK**.
6. Geben Sie den SSID-Namen ein und drücken Sie dann **OK**.



Weitere Informationen zur Eingabe von Text, **▶▶ Zugehörige Informationen**

7. Wählen Sie die Authentifizierungsmethode aus und drücken Sie anschließend **OK**.
8. Sie haben folgende Möglichkeiten:
 - Wenn die Option [System öffnen] ausgewählt wurde, drücken Sie **▲** oder **▼**, um den Verschlüsselungstyp [Keine] oder [WEP] auszuwählen, und drücken Sie anschließend **OK**.
Wenn als Verschlüsselungstyp [WEP] ausgewählt wurde, geben Sie den WEP-Schlüssel ein und drücken Sie anschließend **OK**.

- Wenn die Option [Gem. Schlüssel] ausgewählt wurde, geben Sie den WEP-Schlüssel ein und drücken Sie anschließend **OK**.
- Wenn die Option [WPA/WPA2-PSK] ausgewählt wurde, drücken Sie ▲ oder ▼, um den Verschlüsselungstyp [TKIP+AES] oder [AES] auszuwählen, und drücken Sie anschließend **OK**. Geben Sie den WPA-Schlüssel ein und drücken Sie dann **OK**.



- Weitere Informationen zur Eingabe von Text, >> *Zugehörige Informationen*
- Ihr Brother-Gerät unterstützt nur die Verwendung des ersten WEP-Schlüssels.

9. Das Gerät versucht nun, eine Verbindung mit dem ausgewählten Wireless-Gerät herzustellen.

Wenn Ihr Wireless-Gerät erfolgreich eine Verbindung aufgebaut hat, wird im Geräte-Display [Verbunden] angezeigt.

Die Einrichtung für das Wireless-Netzwerk ist nun abgeschlossen. Gehen Sie zum Installieren der für die Verwendung des Geräts erforderlichen Treiber und Software auf die Seite **Downloads** für Ihr Modell unter support.brother.com.

DCP-J1140DW

Bevor Sie Ihr Gerät konfigurieren, sollten Sie sich die Einstellungen Ihres Wireless-Netzwerkes notieren. Sie benötigen diese Informationen, um mit der Konfiguration fortzufahren.

1. Überprüfen Sie die aktuellen Wireless-Netzwerkeinstellungen und notieren Sie sich diese.

Netzwerkname (SSID)		
Authentifizierungsmethode	Verschlüsselungsmodus	Netzwerkschlüssel (Kennwort)
Open System	KEINE	-
	WEP	
Shared Key (Freigegebener Schlüssel)	WEP	
WPA/WPA2-PSK	AES	
	TKIP	

Beispiel:

Netzwerkname (SSID)		
HELLO		
Authentifizierungsmethode	Verschlüsselungsmodus	Netzwerkschlüssel (Kennwort)
WPA2-PSK	AES	12345678



Wenn Ihr Router die WEP-Verschlüsselung verwendet, geben Sie den als ersten Schlüssel verwendeten WEP-Schlüssel ein. Ihr Brother-Gerät unterstützt nur die Verwendung des ersten WEP-Schlüssels.

2. Drücken Sie  [Einstell. (Einst.)] > [Netzwerk] > [WLAN (Wi-Fi)] > [Wi-Fi-Netzwerk suchen].
3. Wenn [WLAN aktivieren?] angezeigt wird, drücken Sie [Ja].
Der Assistent für die Wireless-Einrichtung wird gestartet. Um den Vorgang abzubrechen, drücken Sie [Nein].
4. Das Gerät sucht nach Ihrem Netzwerk und listet die verfügbaren SSIDs auf. Drücken Sie ▲ oder ▼, um die Option [<Neue SSID>] anzuzeigen, und drücken Sie anschließend auf diese.
5. Drücken Sie [OK].

6. Geben Sie den SSID-Namen ein und drücken Sie dann [OK].



Weitere Informationen zur Eingabe von Text, >> *Zugehörige Informationen*

7. Wählen Sie die Authentifizierungsmethode aus und drücken Sie anschließend auf diese.

8. Sie haben folgende Möglichkeiten:

- Wenn die Option [System öffnen] ausgewählt wurde, drücken Sie entweder [Keine] oder [WEP].
Wenn als Verschlüsselungstyp [WEP] ausgewählt wurde, geben Sie den WEP-Schlüssel ein und drücken Sie anschließend [OK].
- Wenn die Option [Gemeinsamer Schlüssel (Shared Key)] ausgewählt wurde, geben Sie den WEP-Schlüssel ein und drücken Sie anschließend [OK].
- Wenn die Option [WPA/WPA2-PSK] ausgewählt wurde, drücken Sie entweder [TKIP+AES] oder [AES].
Geben Sie den WPA-Schlüssel ein und drücken Sie dann [OK].



Weitere Informationen zur Eingabe von Text >> *Zugehörige Informationen*.

- Ihr Brother-Gerät unterstützt nur die Verwendung des ersten WEP-Schlüssels.

9. Das Gerät versucht nun, eine Verbindung mit dem ausgewählten Wireless-Gerät herzustellen.

Wenn Ihr Wireless-Gerät erfolgreich eine Verbindung aufgebaut hat, wird im Display [Verbunden] angezeigt.

Die Einrichtung für das Wireless-Netzwerk ist nun abgeschlossen. Gehen Sie zum Installieren der für die Verwendung des Geräts erforderlichen Treiber und Software auf die Seite **Downloads** für Ihr Modell unter support.brother.com.



Zugehörige Informationen

- [Verwenden des Wireless-Netzwerks](#)

Verwandte Themen:

- [Wenn Sie Probleme mit dem Netzwerk des Geräts haben](#)
 - [Eingeben von Text auf dem Brother-Gerät](#)
-

Konfigurieren Ihres Geräts für ein Wireless-Firmennetzwerk

>> [DCP-J1050DW/MFC-J1010DW](#)

>> [DCP-J1140DW](#)

DCP-J1050DW/MFC-J1010DW

Bevor Sie Ihr Gerät konfigurieren, sollten Sie sich die Einstellungen Ihres Wireless-Netzwerkes notieren. Sie benötigen diese Informationen, um mit der Konfiguration fortzufahren.

- Überprüfen und notieren Sie die aktuellen Wireless-Netzwerkeinstellungen.

Netzwerkname (SSID)			
Authentifizierungsmethode	Verschlüsselungsmodus	User ID	Kennwort
EAP-FAST/NONE	AES		
	TKIP		
EAP-FAST/MS-CHAPv2	AES		
	TKIP		
EAP-FAST/GTC	AES		
	TKIP		
PEAP/MS-CHAPv2	AES		
	TKIP		
PEAP/GTC	AES		
	TKIP		
EAP-TTLS/CHAP	AES		
	TKIP		
EAP-TTLS/MS-CHAP	AES		
	TKIP		
EAP-TTLS/MS-CHAPv2	AES		
	TKIP		
EAP-TTLS/PAP	AES		
	TKIP		
EAP-TLS	AES		-
	TKIP		-

Beispiel:

Netzwerkname (SSID)			
HELLO			
Authentifizierungsmethode	Verschlüsselungsmodus	User ID	Kennwort
EAP-FAST/MS-CHAPv2	AES	Brother	12345678



- Wenn Sie Ihr Gerät mit der EAP-TLS-Authentifizierung konfigurieren, müssen Sie das von einer Zertifizierungsstelle ausgegebene Client-Zertifikat installieren, bevor Sie mit der Konfiguration beginnen. Wenden Sie sich bezüglich des Client-Zertifikats an den Netzwerkadministrator. Wenn mehrere Zertifikate installiert wurden, sollte der Name des zu verwendenden Zertifikats notiert werden.
- Wenn Sie Ihr Gerät mit dem allgemeinen Namen des Server-Zertifikats verifizieren, sollte dieser vor der Konfiguration notiert werden. Wenden Sie sich bei Fragen zum allgemeinen Namen des Server-Zertifikats an den Netzwerkadministrator.

2. Drücken Sie  oder **WiFi** auf dem Bedienfeld.
3. Drücken Sie **▲** oder **▼**, um die Option [Wi-Fi-Netzwerk suchen] auszuwählen, und drücken Sie dann **OK**.
4. Wenn [WLAN aktivieren?] angezeigt wird, drücken Sie **▶**.
Der Assistent für die Wireless-Einrichtung wird gestartet. Zum Abbrechen drücken Sie **◀**.
5. Das Gerät sucht nach Ihrem Netzwerk und listet die verfügbaren SSIDs auf. Drücken Sie auf **▲** oder **▼**, um die Option [<Neue SSID>] auszuwählen, und drücken Sie dann **OK**.
6. Geben Sie den SSID-Namen ein und drücken Sie dann **OK**.



Weitere Informationen zur Eingabe von Text, **▶▶ Zugehörige Informationen**

7. Wählen Sie die Authentifizierungsmethode aus und drücken Sie anschließend **OK**.
8. Sie haben folgende Möglichkeiten:
 - Wenn Sie die Option [EAP-FAST], [PEAP] oder [EAP-TTLS] ausgewählt haben, wählen Sie die innere Authentifizierungsmethode [NONE], [CHAP], [MS-CHAP], [MS-CHAPv2], [GTC] oder [PAP] aus, und drücken Sie anschließend auf **OK**.



Abhängig von der Authentifizierungsmethode kann die Auswahl für die innere Authentifizierungsmethode abweichen.

Wählen Sie den Verschlüsselungstyp [TKIP+AES] oder [AES] aus und drücken Sie dann **OK**.

Wählen Sie die Authentifizierungsmethode [Keine Verifizierung (No Verification)], [CA] oder [CA + Server ID] aus und drücken Sie dann **OK**.

- Wenn Sie die Option [CA + Server ID] ausgewählt haben, geben Sie die Server-ID, die Benutzer-ID und das Kennwort (falls erforderlich) ein, und drücken Sie anschließend für jede Option **OK**.
- Geben Sie bei einer anderen Auswahl die Benutzer-ID und das Kennwort ein, und drücken Sie dann **OK** für jede Option.



Wenn Sie kein CA-Zertifikat auf Ihr Gerät importiert haben, zeigt das Geräts [Keine Verifizierung (No Verification)] an.

- Wenn die Option [EAP-TLS] ausgewählt wurde, wählen Sie den Verschlüsselungstyp [TKIP+AES] oder [AES] aus und drücken Sie anschließend auf **OK**.

Das Gerät zeigt eine Liste der verfügbaren Clientzertifikate an; wählen Sie dann das Zertifikat aus.

Wählen Sie die Authentifizierungsmethode [Keine Verifizierung (No Verification)], [CA] oder [CA + Server ID] aus und drücken Sie dann **OK**.

- Wenn Sie die Option [CA + Server ID] ausgewählt haben, geben Sie die Server-ID und die Benutzer-ID ein, und drücken Sie anschließend für jede Option **OK**.
- Geben Sie bei einer anderen Auswahl die Benutzer-ID ein, und drücken Sie dann **OK**.

9. Das Gerät versucht nun, eine Verbindung mit dem ausgewählten Wireless-Gerät herzustellen.

Wenn Ihr Wireless-Gerät erfolgreich eine Verbindung aufgebaut hat, wird im Geräte-Display [Verbunden] angezeigt.

Die Einrichtung für das Wireless-Netzwerk ist nun abgeschlossen. Gehen Sie zum Installieren der für die Verwendung des Geräts erforderlichen Treiber und Software auf die Seite **Downloads** für Ihr Modell unter support.brother.com.

DCP-J1140DW

Bevor Sie Ihr Gerät konfigurieren, sollten Sie sich die Einstellungen Ihres Wireless-Netzwerkes notieren. Sie benötigen diese Informationen, um mit der Konfiguration fortzufahren.

1. Überprüfen und notieren Sie die aktuellen Wireless-Netzwerkeinstellungen.

Netzwerkname (SSID)			
Authentifizierungsmethode	Verschlüsselungsmodus	User ID	Kennwort
EAP-FAST/NONE	AES		
	TKIP		
EAP-FAST/MS-CHAPv2	AES		
	TKIP		
EAP-FAST/GTC	AES		
	TKIP		
PEAP/MS-CHAPv2	AES		
	TKIP		
PEAP/GTC	AES		
	TKIP		
EAP-TTLS/CHAP	AES		
	TKIP		
EAP-TTLS/MS-CHAP	AES		
	TKIP		
EAP-TTLS/MS-CHAPv2	AES		
	TKIP		
EAP-TTLS/PAP	AES		
	TKIP		
EAP-TLS	AES		-
	TKIP		-

Beispiel:

Netzwerkname (SSID)			
HELLO			
Authentifizierungsmethode	Verschlüsselungsmodus	User ID	Kennwort
EAP-FAST/MS-CHAPv2	AES	Brother	12345678



- Wenn Sie Ihr Gerät mit der EAP-TLS-Authentifizierung konfigurieren, müssen Sie das von einer Zertifizierungsstelle ausgegebene Client-Zertifikat installieren, bevor Sie mit der Konfiguration beginnen. Wenden Sie sich bezüglich des Client-Zertifikats an den Netzwerkadministrator. Wenn mehrere Zertifikate installiert wurden, sollte der Name des zu verwendenden Zertifikats notiert werden.
- Wenn Sie Ihr Gerät mit dem allgemeinen Namen des Server-Zertifikats verifizieren, sollte dieser vor der Konfiguration notiert werden. Wenden Sie sich bei Fragen zum allgemeinen Namen des Server-Zertifikats an den Netzwerkadministrator.

-
2. Drücken Sie  [Einstell. (Einst.)] > [Netzwerk] > [WLAN (Wi-Fi)] > [Wi-Fi-Netzwerk suchen].
 3. Wenn [WLAN aktivieren?] angezeigt wird, drücken Sie [Ja].
Der Assistent für die Wireless-Einrichtung wird gestartet. Um den Vorgang abzubrechen, drücken Sie [Nein].
 4. Das Gerät sucht nach Ihrem Netzwerk und listet die verfügbaren SSIDs auf. Drücken Sie ▲ oder ▼, um die Option [<Neue SSID>] anzuzeigen, und drücken Sie anschließend auf diese.
 5. Drücken Sie [OK].
 6. Geben Sie den SSID-Namen ein und drücken Sie dann [OK].



Weitere Informationen zur Eingabe von Text, >> *Zugehörige Informationen*

7. Wählen Sie die Authentifizierungsmethode aus und drücken Sie anschließend auf diese.
8. Sie haben folgende Möglichkeiten:
 - Wenn Sie die Option [EAP-FAST], [PEAP] oder [EAP-TTLS] ausgewählt haben, wählen Sie die innere Authentifizierungsmethode [NONE], [CHAP], [MS-CHAP], [MS-CHAPv2], [GTC] oder [PAP] aus.



Abhängig von der Authentifizierungsmethode kann die Auswahl für die innere Authentifizierungsmethode abweichen.

Wählen Sie die Verschlüsselungsmethode [TKIP+AES] oder [AES] aus.

Wählen Sie das Verifizierungsverfahren [Keine Verifizierung (No Verification)], [CA] oder [CA + Server ID].

- Wenn Sie die Option [CA + Server ID] ausgewählt haben, geben Sie die Server-ID, die Benutzer-ID und das Kennwort (falls erforderlich) ein, und drücken Sie anschließend für jede Option [OK].
- Geben Sie bei einer anderen Auswahl die Benutzer-ID und das Kennwort ein, und drücken Sie dann [OK] für jede Option.



Wenn Sie kein CA-Zertifikat auf Ihr Gerät importiert haben, zeigt das Geräts [Keine Verifizierung (No Verification)] an.

- Wenn Sie die Option [EAP-TLS] ausgewählt haben, wählen Sie den Verschlüsselungstyp [TKIP+AES] oder [AES] aus.

Das Gerät zeigt eine Liste der verfügbaren Clientzertifikate an; wählen Sie dann das Zertifikat aus.

Wählen Sie das Verifizierungsverfahren [Keine Verifizierung (No Verification)], [CA] oder [CA + Server ID].

- Wenn Sie die Option [CA + Server ID] ausgewählt haben, geben Sie die Server-ID und die Benutzer-ID ein, und drücken Sie anschließend für jede Option [OK].
- Geben Sie bei einer anderen Auswahl die Benutzer-ID ein, und drücken Sie dann [OK].

9. Das Gerät versucht nun, eine Verbindung mit dem ausgewählten Wireless-Gerät herzustellen.

Wenn Ihr Wireless-Gerät erfolgreich eine Verbindung aufgebaut hat, wird im Display [Verbunden] angezeigt.

Die Einrichtung für das Wireless-Netzwerk ist nun abgeschlossen. Gehen Sie zum Installieren der für den Betrieb Ihres Geräts erforderlichen Treiber oder der Anwendung auf die Seite **Downloads** unter support.brother.com.



Zugehörige Informationen

- [Verwenden des Wireless-Netzwerks](#)

Verwandte Themen:

- [Eingeben von Text auf dem Brother-Gerät](#)
-

Verwenden von Wi-Fi Direct®

- [Wi-Fi Direct-Übersicht](#)
- [Konfigurieren des WiFi Direct-Netzwerks per Tastendruck](#)
- [Manuelles Konfigurieren eines Wi-Fi Direct-Netzwerks](#)
- [Wenn Sie Probleme mit dem Netzwerk des Geräts haben](#)

Wi-Fi Direct-Übersicht

Wi-Fi Direct ist eine der Wireless-Konfigurationsmethoden, die von Wi-Fi Alliance® entwickelt wurden. Sie haben so die Möglichkeit, Ihr Mobilgerät sicher mit dem Brother-Gerät zu verbinden, ohne einen WLAN-Router/ Zugangspunkt zu verwenden.

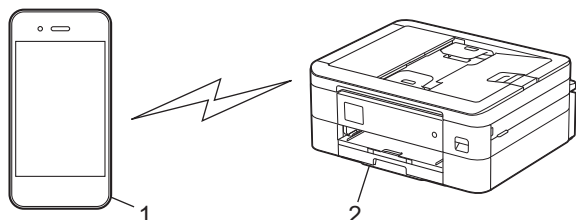

1. Mobiles Gerät
2. Ihr Brother-Gerät



- Sie können Wi-Fi Direct mit der verkabelten oder kabellosen Netzwerkverbindung gleichzeitig verwenden.
- Das von WiFi Direct unterstützte Gerät kann Gruppeneigentümer werden. Bei der Konfiguration des WiFi Direct-Netzwerks dient der Gruppeneigentümer als Access Point.



Zugehörige Informationen

- [Verwenden von Wi-Fi Direct®](#)

Verwandte Themen:

- [Konfigurieren des WiFi Direct-Netzwerks per Tastendruck](#)
- [Manuelles Konfigurieren eines Wi-Fi Direct-Netzwerks](#)

Konfigurieren des WiFi Direct-Netzwerks per Tastendruck

>> DCP-J1050DW/MFC-J1010DW
>> DCP-J1140DW

DCP-J1050DW/MFC-J1010DW



Erhält das Gerät von Ihrem Mobilgerät eine Wi-Fi-Direct-Anfrage, zeigt das Display die Meldung [Wi-Fi Direct- Verbindungsanfrage empfangen.] an. Drücken Sie ►, um die Verbindung herzustellen.

1. Drücken Sie **Settings (Einstellungen)**.
2. Drücken Sie ▲ oder ▼, um Folgendes auszuwählen:
 - a. Wählen Sie [Netzwerk]. Drücken Sie **OK**.
 - b. Wählen Sie [Wi-Fi Direct]. Drücken Sie **OK**.
 - c. Wenn Ihr Mobilgerät Wi-Fi Direct nicht unterstützt, führen Sie eine der folgenden Maßnahmen durch:
 - i. Wählen Sie [Gruppeneigent. (Gruppeneigentümer)]. Drücken Sie **OK**.
 - ii. Wählen Sie [Ein]. Drücken Sie **OK**.
 - d. Drücken Sie ▲ oder ▼, um [Taste drücken] auszuwählen. Drücken Sie **OK**.
3. Wenn die Meldung [Wi-Fi Direct an anderem Gerät aktivieren.] angezeigt wird, schalten Sie die Wi-Fi Direct-Funktion Ihres Mobilgeräts ein. (Weitere Informationen finden Sie im Benutzerhandbuch Ihres Mobilgeräts.) Drücken Sie ► am Brother-Gerät.
4. Sie haben folgende Möglichkeiten:
 - Wenn auf Ihrem Mobilgerät eine Liste der Geräte mit aktivierter Wi-Fi Direct-Funktion angezeigt wird, wählen Sie Ihr Brother-Gerät aus.
 - Wenn auf Ihrem Mobilgerät eine Liste der Geräte mit aktivierter Wi-Fi Direct-Funktion angezeigt wird, wählen Sie Ihr Brother-Gerät aus und drücken Sie **OK**. Um erneut nach verfügbaren Geräten zu suchen, wählen Sie [Neuer Scan] aus.
5. Wenn Ihr Wireless-Gerät erfolgreich eine Verbindung aufgebaut hat, zeigt das Gerät [Verbunden] an.

DCP-J1140DW



Wenn das Gerät die Wi-Fi Direct-Anfrage von Ihrem Mobilgerät empfängt, wird die Meldung [Wi-Fi Direct Verbindungsanfrage empfangen. Drücken Sie zum Verbinden [OK].] auf dem Display angezeigt. Drücken Sie [OK], um die Verbindung herzustellen.

1. Drücken Sie  [Einstell. (Einst.)] > [Netzwerk] > [Wi-Fi Direct].
2. Wenn Ihr Mobilgerät Wi-Fi Direct nicht unterstützt, drücken Sie [Gruppeneigent. (Gruppeneigentümer)] > [Ein].
3. Drücken Sie [Taste drücken].
4. Wenn die Meldung [Wi-Fi Direct an anderem Gerät aktivieren. Dann [OK] drücken.] angezeigt wird, schalten Sie die Wi-Fi Direct-Funktion Ihres Mobilgeräts ein. (Weitere Informationen finden Sie im Benutzerhandbuch Ihres Mobilgeräts.) Drücken Sie [OK] am Brother-Gerät.
5. Sie haben folgende Möglichkeiten:
 - Wenn auf Ihrem Mobilgerät eine Liste der Geräte mit aktivierter Wi-Fi Direct-Funktion angezeigt wird, wählen Sie Ihr Brother-Gerät aus.
 - Wenn auf Ihrem Brother-Gerät eine Liste der Mobilgeräte mit aktivierter Wi-Fi Direct-Funktion angezeigt wird, wählen Sie Ihr Mobilgerät aus. Um erneut nach verfügbaren Geräten zu suchen, drücken Sie auf [Neuer Scan].

Wenn Ihr Mobilgerät erfolgreich eine Verbindung aufgebaut hat, zeigt das Gerät [Verbunden] an.



Zugehörige Informationen

- [Verwenden von Wi-Fi Direct®](#)

Verwandte Themen:

- [Wi-Fi Direct-Übersicht](#)
- [Manuelles Konfigurieren eines Wi-Fi Direct-Netzwerks](#)

Manuelles Konfigurieren eines Wi-Fi Direct-Netzwerks

Konfigurieren Sie die Wi-Fi Direct-Einstellung über das Funktionstastenfeld des Geräts.

>> [DCP-J1050DW/MFC-J1010DW](#)

>> [DCP-J1140DW](#)

DCP-J1050DW/MFC-J1010DW

1. Drücken Sie **Settings (Einstellungen)**.
2. Drücken Sie ▲ oder ▼, um die gewünschten Optionen auszuwählen.
 - a. Wählen Sie [Netzwerk]. Drücken Sie **OK**.
 - b. Wählen Sie [Wi-Fi Direct]. Drücken Sie **OK**.
 - c. Wählen Sie [Manuell]. Drücken Sie **OK**.
3. Auf dem Gerät werden die SSID (Netzwerkname) und das Kennwort (Netzwerkschlüssel) angezeigt. Rufen Sie auf Ihrem Mobilgerät den Einstellungsbildschirm für das Wireless-Netzwerk auf und geben Sie die SSID und das Kennwort ein.
4. Wenn Ihr Wireless-Gerät erfolgreich eine Verbindung aufgebaut hat, zeigt das Gerät [Verbunden] an.

DCP-J1140DW

1. Drücken Sie  [Einstell. (Einst.)] > [Netzwerk] > [Wi-Fi Direct] > [Manuell].
2. Auf dem Gerät werden die SSID (Netzwerkname) und das Kennwort (Netzwerkschlüssel) angezeigt. Wechseln Sie zum Einstellungsbildschirm des Wireless-Netzwerks für Ihr Mobilgerät, wählen Sie die SSID aus und geben Sie das Kennwort ein.

Wenn Ihr Mobilgerät erfolgreich eine Verbindung aufgebaut hat, zeigt das Gerät [Verbunden] an.

Zugehörige Informationen

- [Verwenden von Wi-Fi Direct®](#)

Verwandte Themen:

- [Wi-Fi Direct-Übersicht](#)
- [Konfigurieren des WiFi Direct-Netzwerks per Tastendruck](#)

Aktivieren/Deaktivieren von WLAN



>> [DCP-J1050DW/MFC-J1010DW](#)

>> [DCP-J1140DW](#)

DCP-J1050DW/MFC-J1010DW

1. Drücken Sie **Settings (Einstellungen)**.
2. Drücken Sie ▲ oder ▼, um die gewünschten Optionen auszuwählen.
 - a. Wählen Sie [Netzwerk]. Drücken Sie **OK**.
 - b. Wählen Sie [WLAN (Wi-Fi)]. Drücken Sie **OK**.
 - c. Wählen Sie [WLAN aktiv]. Drücken Sie **OK**.
 - d. Sie haben folgende Möglichkeiten:
 - Um WLAN zu aktivieren, wählen Sie [Ein]. Drücken Sie **OK**.
 - Um WLAN zu deaktivieren, wählen Sie [Aus]. Drücken Sie **OK**.

DCP-J1140DW

1. Drücken Sie  [Einstell. (Einst.)] > [Netzwerk] > [WLAN (Wi-Fi)] > [WLAN aktiv].
2. Sie haben folgende Möglichkeiten:
 - Um WLAN zu aktivieren, wählen Sie [Ein].
 - Um WLAN zu deaktivieren, wählen Sie [Aus].
3. Drücken Sie .

Zugehörige Informationen

- [Einstellungen für das Wireless-Netzwerk](#)

Drucken des WLAN-Berichts

Der WLAN-Bericht zeigt den WLAN-Status des Gerätes an. Falls die Wireless-Verbindung nicht erfolgreich hergestellt werden konnte, überprüfen Sie den im Bericht ausgedruckten Fehlercode.

>> [DCP-J1050DW/MFC-J1010DW](#)

>> [DCP-J1140DW](#)

DCP-J1050DW/MFC-J1010DW

1. Drücken Sie **Settings (Einstellungen)**.
2. Drücken Sie auf ▲ oder ▼, um die Option [Ausdrucke] auszuwählen, und drücken Sie dann **OK**.
3. Drücken Sie auf ▲ oder ▼, um die Option [WLAN-Bericht] auszuwählen, und drücken Sie dann **OK**.
4. Drücken Sie ►.

Das Gerät druckt den WLAN-Bericht.

Wenn der WLAN-Bericht nicht ausgedruckt wird, überprüfen Sie das Gerät auf Fehler. Wenn keine Fehler erkennbar sind, warten Sie eine Minute und versuchen Sie erneut, den Bericht auszudrucken.

DCP-J1140DW

1. Drücken Sie  [Einstell. (Einst.)] > [Alle Einstell.] > [Ausdrucke] > [WLAN-Bericht] > [Ja].

Das Gerät druckt den WLAN-Bericht.

Wenn der WLAN-Bericht nicht ausgedruckt wird, überprüfen Sie das Gerät auf Fehler. Wenn keine Fehler erkennbar sind, warten Sie eine Minute und versuchen Sie erneut, den Bericht auszudrucken.



Zugehörige Informationen

- [Einstellungen für das Wireless-Netzwerk](#)
 - [Fehlercodes im WLAN-Bericht](#)

Verwandte Themen:

- [Wenn Sie Probleme mit dem Netzwerk des Geräts haben](#)
- [Konfigurieren der IEEE 802.1x-Authentifizierung für ein verkabeltes Netzwerk oder Wireless-Netzwerk mit Web Based Management \(Webbrowser\)](#)

Fehlercodes im WLAN-Bericht

Falls der WLAN-Bericht zeigt, dass die Verbindung nicht hergestellt werden konnte, überprüfen Sie den Fehlercode im ausgedruckten Bericht und lesen Sie die entsprechenden Anweisungen in der Tabelle:

Fehlercode	Problem und empfohlene Lösung
TS-01	<p>Das WLAN (Wi-Fi) ist nicht aktiviert.</p> <p>Überprüfen Sie die folgenden Punkte und versuchen Sie erneut, Ihre drahtlose Verbindung einzurichten:</p> <ul style="list-style-type: none">• Aktivieren Sie die WLAN-Einstellung Ihres Geräts.• Wenn ein Netzwerkkabel an Ihr Gerät angeschlossen ist, entfernen Sie es.
TS-02	<p>Ihr drahtloser Router / Access Point kann nicht erkannt werden.</p> <p>Überprüfen Sie die folgenden Punkte und versuchen Sie erneut, Ihre drahtlose Verbindung einzurichten:</p> <ul style="list-style-type: none">• Stellen Sie sicher, dass der drahtlose Router / Access Point eingeschaltet ist.• Stellen Sie Ihr Gerät vorübergehend näher an den drahtlosen Router / Access Point, wenn Sie die WLAN-Einstellungen konfigurieren.• Wenn Ihr drahtloser Router / Access Point die MAC-Adressenfilterung verwendet, vergewissern Sie sich, dass die MAC-Adresse des Rechners im Filter zugelassen ist. Sie können die MAC-Adresse herausfinden, indem Sie den Netzwerkkonfigurationsbericht ausdrucken.• Wenn Sie den Netzwerknamen (SSID) und die Sicherheitsinformationen (Authentifizierungsmethode / Verschlüsselungsmethode) manuell eingegeben haben, sind die Informationen möglicherweise falsch. Überprüfen Sie den Netzwerknamen und die Sicherheitsinformationen erneut und geben Sie die korrekten Informationen erneut ein.• Starten Sie Ihren drahtlosen Router / Access Point neu. Wenn Sie den Netzwerknamen (SSID) und die Sicherheitsinformationen nicht finden können, schlagen Sie in der Dokumentation nach, die mit Ihrem drahtlosen Router / Access Point geliefert wurde, oder wenden Sie sich an den Router-Hersteller, Ihren Systemadministrator oder Internetdienstanbieter.
TS-03	<p>Das drahtlose Unternehmensnetzwerk und die Sicherheitseinstellungen, die Sie eingegeben haben, sind möglicherweise falsch.</p> <p>Überprüfen Sie die folgenden Punkte und versuchen Sie erneut, Ihre drahtlose Verbindung einzurichten:</p> <ul style="list-style-type: none">• Überprüfen Sie folgende Angaben:<ul style="list-style-type: none">- Netzwerknamen (SSID), den Sie zur Konfiguration Ihres Rechners ausgewählt haben.- Sicherheitsinformationen, die Sie zur Konfiguration Ihres Rechners ausgewählt haben (z. B. Authentifizierungsverfahren, Verschlüsselungsverfahren oder Benutzer-ID). <p>Wenn Sie den Netzwerknamen (SSID) und die Sicherheitsinformationen immer noch nicht finden können, sehen Sie in der Dokumentation nach, die mit Ihrem drahtlosen Router / Access Point geliefert wurde, oder wenden Sie sich an den Router-Hersteller, Ihren Systemadministrator oder Internetdienstanbieter.</p>

Fehlercode	Problem und empfohlene Lösung
TS-04	<p>Ihr Gerät unterstützt nicht die Authentifizierungs- und Verschlüsselungsmethoden, die vom ausgewählten drahtlosen Router / Access Point verwendet werden.</p> <p>Für Infrastruktur-Modus (am häufigsten)</p> <p>Ändern Sie die Authentifizierungs- und Verschlüsselungsmethoden des drahtlosen Routers / Access Points. Ihr Gerät unterstützt die folgenden Authentifizierungs- und Verschlüsselungsmethoden:</p> <ul style="list-style-type: none"> • WPA-Personal: TKIP / AES • WPA2-Personal: TKIP / AES • Offen: WEP / KEINE (ohne Verschlüsselung) • Geteilter Schlüssel: WEP <p>Wenn Ihr Problem nicht gelöst wurde, sind der Netzwerkname (SSID) oder die Sicherheitseinstellungen, die Sie eingegeben haben, möglicherweise falsch. Überprüfen Sie, ob alle Einstellungen des drahtlosen Netzwerks für Ihr Netzwerk korrekt sind.</p>
TS-05	<p>Der Netzwerkname (SSID) und Netzwerkschlüssel (Kennwort) sind nicht korrekt.</p> <p>Überprüfen Sie die folgenden Punkte und versuchen Sie erneut, Ihre drahtlose Verbindung einzurichten:</p> <ul style="list-style-type: none"> • Bestätigen Sie den Netzwerknamen (SSID) und den Netzwerkschlüssel (Kennwort). • Wenn Ihr Netzwerkschlüssel Groß- und Kleinbuchstaben enthält, vergewissern Sie sich, dass Sie diese korrekt eingeben. • Wenn Sie den Netzwerknamen (SSID) und die Sicherheitsinformationen nicht finden können, schlagen Sie in der Dokumentation nach, die mit Ihrem drahtlosen Router / Access Point geliefert wurde, oder wenden Sie sich an den Router-Hersteller, Ihren Systemadministrator oder Internetdienstanbieter. • Wenn Ihr drahtlosen Router / Access Point WEP-Verschlüsselung mit mehreren WEP-Schlüsseln verwendet, notieren Sie sich den ersten WEP-Schlüssel und verwenden Sie nur diesen.
TS-06	<p>Die drahtlosen Sicherheitsinformationen (Authentifizierungsverfahren / Verschlüsselungsverfahren / Netzwerkschlüssel (Kennwort)) sind falsch.</p> <p>Überprüfen Sie die folgenden Punkte und versuchen Sie erneut, Ihre drahtlose Verbindung einzurichten:</p> <ul style="list-style-type: none"> • Bestätigen Sie den Netzwerkschlüssel. Wenn Ihr Netzwerkschlüssel Groß- und Kleinbuchstaben enthält, vergewissern Sie sich, dass Sie diese korrekt eingeben. • Bestätigen Sie, ob das eingegebene Authentifizierungsverfahren und das vom drahtlosen Router / Access Point unterstützte Authentifizierungsverfahren oder Verschlüsselungsverfahren identisch sind. • Wenn Netzwerkschlüssel, Authentifizierungs- und Verschlüsselungsverfahren bestätigt wurden, starten Sie Ihren drahtlosen Router / Access Point und das Gerät neu. • Wenn der Stealth-Modus Ihres drahtlosen Routers / Access Points eingeschaltet ist, müssen Sie ihn möglicherweise deaktivieren, um eine Verbindung zum Drahtlos-Netzwerk herzustellen. <p>Wenn Sie den Netzwerknamen (SSID) und die Sicherheitsinformationen nicht finden können, schlagen Sie in der Dokumentation nach, die mit Ihrem drahtlosen Router / Access Point geliefert wurde, oder wenden Sie sich an den Router-Hersteller, Ihren Systemadministrator oder Internetdienstanbieter.</p>

Fehlercode	Problem und empfohlene Lösung
TS-07	<p>Das Gerät kann keinen drahtlosen Router / Access Point erkennen, bei dem WPS (Wi-Fi Protected Setup) aktiviert ist.</p> <p>Überprüfen Sie die folgenden Punkte und versuchen Sie es erneut:</p> <ul style="list-style-type: none"> • Um zu überprüfen, ob Ihr drahtloser Router / Access Point WPS unterstützt, suchen Sie nach dem WPS-Symbol, das auf dem Router / Access Point angezeigt wird. Weitere Informationen finden Sie in der Dokumentation, die mit Ihrem drahtlosen Router / Access Point geliefert wurde. • Um Ihre Drahtlos-Verbindung mit WPS einzurichten, müssen Sie sowohl Ihr Gerät als auch den drahtlosen Router / Access Point konfigurieren. Weitere Informationen finden Sie im Benutzerhandbuch. • Wenn Sie nicht wissen, wie Sie Ihren drahtlosen Router / Access Point mit WPS einrichten können, lesen Sie die mit Ihrem drahtlosen Router / Access Point gelieferte Dokumentation oder wenden Sie sich an den Router-Hersteller, Ihren Systemadministrator oder Internet-Dienstleister.
TS-08	<p>Zwei oder mehr drahtlose Router oder Access Points, bei denen WPS aktiviert ist, werden erkannt.</p> <p>Überprüfen Sie die folgenden Punkte und versuchen Sie es erneut:</p> <ul style="list-style-type: none"> • Stellen Sie sicher, dass nur ein drahtloser Router / Access Point innerhalb der Reichweite WPS aktiviert hat, und versuchen Sie dann erneut, eine Verbindung herzustellen. • Versuchen Sie, nach einigen Minuten erneut eine Verbindung herzustellen, um Störungen durch andere Router / Access Points zu vermeiden.



So überprüfen Sie die Wireless-Sicherheitsinformationen (SSID/Authentifizierungsmethode/Verschlüsselungsmethode/Netzwerkschlüssel) des WLAN-Access Point/Routers:

1. Die Standardsicherheitseinstellungen stehen möglicherweise auf einem Aufkleber am WLAN-Access Point/Router. Andernfalls wird möglicherweise der Name des Herstellers oder die Modell-Nummer des WLAN-Access Point/Routers als Standardsicherheitseinstellungen verwendet.
2. Lesen Sie die Dokumentation, die mit Ihrem WLAN-Access Point/Router geliefert wurde, um die Sicherheitseinstellungen zu ermitteln.
 - Wenn der WLAN-Access Point/Router so eingestellt ist, dass er die SSID nicht sendet, wird die SSID nicht automatisch erkannt. Sie müssen den SSID-Namen manuell eingeben.
 - Der Netzwerkschlüssel wird möglicherweise auch als Kennwort, Sicherheitsschlüssel oder Verschlüsselungsschlüssel bezeichnet.

Wenn Sie die SSID und die Wireless-Sicherheitseinstellungen des WLAN-Access Point/Routers nicht kennen oder nicht wissen, wie die Konfiguration geändert wird, schlagen Sie in der Dokumentation im Lieferumfang des WLAN-Access Point/Routers nach oder wenden Sie sich an den Hersteller des Access Point/Routers, Ihren Internetanbieter oder den Netzwerkadministrator.



Zugehörige Informationen

- [Drucken des WLAN-Berichts](#)

Verwandte Themen:

- [Wenn Sie Probleme mit dem Netzwerk des Geräts haben](#)

Netzwerkfunktionen

- [Netzwerk-Konfigurationsbericht drucken](#)
- [Zurücksetzen der Netzwerkeinstellungen auf die werkseitigen Einstellungen](#)

Netzwerk-Konfigurationsbericht drucken

Der Netzwerkkonfigurationsbericht führt die Netzwerkconfiguration auf, einschließlich der Netzwerk-Druckserver-Einstellungen.



- **Knotenname:** Der Knotenname wird im aktuellen Netzwerk-Konfigurationsbericht angezeigt. Der Standardknotenname ist „BRNxxxxxxxxxxx“ für ein verkabeltes Netzwerk bzw. „BRWxxxxxxxxxxx“ für ein Wireless-Netzwerk (wobei „xxxxxxxxxxx“ der MAC-Adresse/Ethernet-Adresse des Gerätes entspricht).
- Wenn die IP-Adresse im Netzwerk-Konfigurationsbericht als „0.0.0.0“ angezeigt wird, warten Sie eine Minute und versuchen Sie erneut zu drucken.
- Sie können die Geräteeinstellungen wie z. B. IP-Adresse, Subnetzmaske, Knotenname und MAC-Adresse im Bericht suchen, z. B.:
 - IP-Adresse: 192.168.0.5
 - Subnetzmaske: 255.255.255.0
 - Knotenname: BRN000ca0000499
 - MAC-Adresse: 00-0c-a0-00-04-99

>> [DCP-J1050DW/MFC-J1010DW](#)

>> [DCP-J1140DW](#)

DCP-J1050DW/MFC-J1010DW

1. Drücken Sie **Settings (Einstellungen)**.
2. Drücken Sie ▲ oder ▼, um die gewünschten Optionen auszuwählen.
 - a. Wählen Sie [Ausdrucke]. Drücken Sie **OK**.
 - b. Wählen Sie [Netzwerk-Konf.]. Drücken Sie **OK**.
3. Drücken Sie ►.
Das Gerät druckt den aktuellen Netzwerk-Konfigurationsbericht.

DCP-J1140DW

1. Drücken Sie  [Einstell. (Einst.)] > [Alle Einstell.] > [Ausdrucke] > [Netzwerk-Konfiguration] > [Ja].
Das Gerät druckt den aktuellen Netzwerk-Konfigurationsbericht.

Zugehörige Informationen

- [Netzwerkfunktionen](#)

Verwandte Themen:

- [Wenn Sie Probleme mit dem Netzwerk des Geräts haben](#)
- [Konfigurieren der IEEE 802.1x-Authentifizierung für ein verkabeltes Netzwerk oder Wireless-Netzwerk mit Web Based Management \(Webbrowser\)](#)
- [Fehler- und Wartungsmeldungen](#)

Zurücksetzen der Netzwerkeinstellungen auf die werkseitigen Einstellungen

Sie können das Funktionstastenfeld des Gerätes verwenden, um den PrintServer auf die werkseitigen Einstellungen zurückzusetzen. Damit werden alle Informationen wie z. B. die Kennwörter und IP-Adresse zurückgesetzt.



- Sie können den Druckserver auch mit Web Based Management auf die Werkseinstellungen zurücksetzen.

>> [DCP-J1050DW/MFC-J1010DW](#)

>> [DCP-J1140DW](#)

DCP-J1050DW/MFC-J1010DW

1. Drücken Sie **Settings (Einstellungen)**.
2. Drücken Sie **▲** oder **▼**, um die gewünschten Optionen auszuwählen.
 - a. Wählen Sie [Netzwerk]. Drücken Sie **OK**.
 - b. Wählen Sie [Netzwerk-Reset]. Drücken Sie **OK**.
3. Drücken Sie zwei Sekunden lang **▶** zur Bestätigung.
Das Gerät wird neu gestartet.

DCP-J1140DW

1. Drücken Sie  [Einstell. (Einst.)] > [Alle Einstell.] > [Netzwerk] > [Netzwerk-Reset].
2. Die Bestätigungsmeldung für den Neustart wird angezeigt. Drücken Sie zwei Sekunden lang [OK].
Das Gerät wird neu gestartet.



Zugehörige Informationen

- [Netzwerkfunktionen](#)

Verwandte Themen:

- [Gespeicherte Faxe oder Journal sichern](#)

Brother-Management-Tools

Verwenden Sie die Management-Tools von Brother für die Konfiguration der Netzwerkeinstellungen Ihres Brother-Gerätes.

Öffnen Sie die **Downloads**-Seite Ihres Modells unter support.brother.com, um das Tool herunterzuladen.



Zugehörige Informationen

- [Netzwerk](#)
-

Sicherheit

- Vor der Verwendung der Netzwerk-Sicherheitsfunktionen
- Konfigurieren von Zertifikaten für die Gerätesicherheit
- Verwenden von SSL/TLS
- Verwenden der IEEE 802.1x-Authentifizierung für ein verkabeltes oder Wireless-Netzwerk
- Sperren der Geräteeinstellungen am Funktionstastenfeld

Vor der Verwendung der Netzwerk-Sicherheitsfunktionen

Ihr Gerät verwendet einige der neuesten Netzwerksicherheits- und Verschlüsselungs-Protokolle. Integrieren Sie diese Netzwerkfunktionen in das Gesamtsicherheitskonzept für Ihr Netzwerk, um Ihre Daten zu schützen und den unautorisierten Zugriff auf das Gerät zu sperren.



Es wird empfohlen, das FTP- und das TFTP-Protokoll zu deaktivieren. Der Zugriff auf das Gerät über diese Protokolle ist nicht sicher.



Zugehörige Informationen

- [Sicherheit](#)
-

Konfigurieren von Zertifikaten für die Gerätesicherheit

Sie müssen ein Zertifikat konfigurieren, um Ihr Gerät sicher im Netzwerk mit SSL/TLS zu verwalten. Sie müssen ein Zertifikat mit Web Based Management konfigurieren.

- [Unterstützte Funktionen von Sicherheitszertifikaten](#)
- [Schritt-für-Schritt-Anleitung zum Erstellen und Installieren eines Zertifikats](#)
- [Erstellen eines selbstsignierten Zertifikats](#)
- [Erstellen von CSR und Installieren eines Zertifikats einer Zertifizierungsstelle \(CA\)](#)
- [Im- und Exportieren des Zertifikats und des privaten Schlüssels](#)
- [Verwalten mehrerer Zertifikate](#)

Unterstützte Funktionen von Sicherheitszertifikaten

Ihr Gerät unterstützt verschiedene Sicherheitszertifikate, um eine sichere Authentifizierung und Kommunikation mit dem Gerät zu ermöglichen. Die folgenden Sicherheitsfunktionen können mit dem Gerät verwendet werden:

- SSL/TLS-Kommunikation
- IEEE 802.1x-Authentifizierung

Das Brother-Gerät unterstützt Folgendes:

- Vorinstalliertes Zertifikat

Ihr Gerät verfügt über ein vorinstalliertes privates Zertifikat. Mit diesem Zertifikat können Sie SSL/TLS-Kommunikation nutzen, ohne ein anderes Zertifikat erstellen oder installieren zu müssen.



Mit dem vorinstallierten selbstsignierten Zertifikat wird Ihre Kommunikation bis zu einem bestimmten Grad geschützt. Wir empfehlen die Verwendung eines Zertifikats, das von einer vertrauenswürdigen Organisation ausgestellt wurde, um eine höhere Sicherheit zu erzielen.

- Privates Zertifikat

Dieser PrintServer stellt sein eigenes Zertifikat aus. Mit diesem Zertifikat können Sie problemlos die SSL/TLS-Kommunikation nutzen, ohne ein anderes Zertifikat von einer Zertifizierungsstelle erstellen oder installieren zu müssen.

- Zertifikat einer Zertifizierungsstelle (CA)

Es stehen zwei Verfahren zur Verfügung, mit denen ein Zertifikat von einer Zertifizierungsstelle installiert werden kann. Wenn Sie bereits ein Zertifikat von einer Zertifizierungsstelle haben oder ein Zertifikat von einer vertrauenswürdigen externen Zertifizierungsstelle verwenden möchten:

- Installation mit einer Zertifikatssignieranforderung (CSR, Certificate Signing Request) von diesem PrintServer.
- Installation mit Import eines Zertifikats und eines privaten Schlüssels (Private Key).



- Wenn Sie die SSL/TLS-Kommunikation verwenden möchten, sollten Sie sich zuerst an Ihren Systemadministrator wenden.
- Wenn Sie den Druckserver auf die werkseitigen Standardeinstellungen zurücksetzen, wird das installierte Zertifikat einschließlich des privaten Schlüssels (Private Key) gelöscht. Wenn Sie nach dem Zurücksetzen des Druckers dasselbe Zertifikat und denselben privaten Schlüssel verwenden möchten, sollten Sie diese vor dem Zurücksetzen exportieren und danach erneut installieren.



Zugehörige Informationen

- [Konfigurieren von Zertifikaten für die Gerätesicherheit](#)

Verwandte Themen:

- [Konfigurieren der IEEE 802.1x-Authentifizierung für ein verkabeltes Netzwerk oder Wireless-Netzwerk mit Web Based Management \(Webbrowser\)](#)

Schritt-für-Schritt-Anleitung zum Erstellen und Installieren eines Zertifikats

Es gibt zwei Optionen, wenn Sie ein Sicherheitszertifikat wählen: Verwenden Sie ein selbstsigniertes Zertifikat oder ein Zertifikat von einer Zertifizierungsstelle.

Option 1

Selbstsigniertes Zertifikat

1. Erstellen Sie ein selbstsigniertes Zertifikat mit Web Based Management.
2. Installieren Sie das selbstsignierte Zertifikat auf Ihrem Computer.

Option 2

Zertifikat einer Zertifizierungsstelle

1. Erstellen Sie eine Zertifikatregistrierungsanforderung (Certificate Signing Request, CSR) mit Web Based Management.
2. Installieren Sie das von der Zertifizierungsstelle ausgestellte Zertifikat mit Web Based Management auf dem Brother-Gerät.
3. Installieren Sie das Zertifikat auf Ihrem Computer.



Zugehörige Informationen

- [Konfigurieren von Zertifikaten für die Gerätesicherheit](#)

Erstellen eines selbstsignierten Zertifikats

1. Starten Sie Ihren Webbrowser.
2. Geben Sie „https://IP-Adresse des Geräts“ in die Adressleiste des Browsers ein (wobei „IP-Adresse des Geräts“ die IP-Adresse des Geräts ist).

Beispiel:

https://192.168.1.2



- Wenn Sie ein DNS verwenden oder einen NetBIOS-Namen aktiviert haben, können Sie statt der IP-Adresse einen anderen Namen eingeben, wie „SharedPrinter“.

- Beispiel:

https://SharedPrinter

Wenn Sie einen NetBIOS-Namen aktiviert haben, können Sie auch den Knotennamen verwenden.

- Beispiel:

https://brnxxxxxxxxxxxxx

Der NetBIOS-Name befindet sich im Netzwerkkonfigurationsbericht.

3. Geben Sie bei Bedarf das Kennwort in das Feld **Anmelden** ein und klicken Sie dann auf **Anmelden**.



Das Standardkennwort zur Verwaltung der Einstellungen dieses Geräts ist auf der Geräterückseite angegeben und mit „**Pwd**“ gekennzeichnet.

4. Wechseln Sie zum Navigationsmenü und klicken Sie dann auf **Netzwerk > Sicherheit > Zertifikat**.



Starten Sie von  aus, wenn das Navigationsmenü nicht auf der linken Seite des Bildschirms angezeigt wird.

5. Klicken Sie auf **Privates Zertifikat erstellen**.
6. Geben Sie einen **Allgemeine Name** und ein **Gültigkeitsdauer** ein.
 - Die Länge des **Allgemeine Name** muss weniger als 64 Byte betragen. Geben Sie einen Bezeichner ein, wie eine IP-Adresse, Knotennamen oder einen Domännennamen, der beim Zugriff auf dieses Gerät über die SSL/TLS-Kommunikation verwendet wird. Der Knotenname wird standardmäßig angezeigt.
 - Eine Warnung wird angezeigt, wenn Sie das IPPS- oder HTTPS-Protokoll verwenden und einen anderen Namen in der URL als den **Allgemeine Name** eingeben, der für das selbstsignierte Zertifikat verwendet wurde.
7. Wählen Sie die Einstellung aus der Dropdown-Liste **Algorithmus des öffentlichen Schlüssels** aus. Die Standardeinstellung ist **RSA(2048bit)**.
8. Wählen Sie die Einstellung aus der Dropdown-Liste **Digest-Algorithmus** aus. Die Standardeinstellung ist **SHA256**.
9. Klicken Sie auf **Senden**.



Zugehörige Informationen

- [Konfigurieren von Zertifikaten für die Gerätesicherheit](#)

Verwandte Themen:

- [Zugriff auf Web Based Management](#)

Erstellen von CSR und Installieren eines Zertifikats einer Zertifizierungsstelle (CA)

Wenn Sie bereits ein Zertifikat von einer externen vertrauenswürdigen Zertifizierungsstelle haben, können Sie das Zertifikat und den privaten Schlüssel auf dem Gerät speichern und sie durch Im- und Exportieren verwalten. Wenn Sie kein Zertifikat von einer externen vertrauenswürdigen Zertifizierungsstelle haben, erstellen Sie eine Zertifikatregistrierungsanforderung (Certificate Signing Request, CSR), senden Sie sie zur Authentifizierung an eine Zertifizierungsstelle und installieren Sie das Zertifikat, das Sie erhalten, auf Ihrem Gerät.

- [Erstellen einer Zertifikatregistrierungsanforderung \(Certificate Signing Request, CSR\)](#)
- [Installieren eines Zertifikats auf dem Gerät](#)

Erstellen einer Zertifikatregistrierungsanforderung (Certificate Signing Request, CSR)

Eine Zertifikatregistrierungsanforderung (Certificate Signing Request, CSR) ist eine Anforderung, die an eine Zertifizierungsstelle (CA) gesendet wird, um die Informationen zu authentifizieren, die im Zertifikat enthalten sind.

Wir empfehlen, ein Stammzertifikat der Zertifizierungsstelle auf Ihrem Computer zu installieren, bevor Sie die CSR erstellen.

1. Starten Sie Ihren Webbrowser.
2. Geben Sie „https://IP-Adresse des Geräts“ in die Adressleiste des Browsers ein (wobei „IP-Adresse des Geräts“ die IP-Adresse des Geräts ist).

Beispiel:

https://192.168.1.2



- Wenn Sie ein DNS verwenden oder einen NetBIOS-Namen aktiviert haben, können Sie statt der IP-Adresse einen anderen Namen eingeben, wie „SharedPrinter“.

- Beispiel:

https://SharedPrinter

Wenn Sie einen NetBIOS-Namen aktiviert haben, können Sie auch den Knotennamen verwenden.

- Beispiel:

https://brnxxxxxxxxxxxx

Der NetBIOS-Name befindet sich im Netzwerkkonfigurationsbericht.

3. Geben Sie bei Bedarf das Kennwort in das Feld **Anmelden** ein und klicken Sie dann auf **Anmelden**.



Das Standardkennwort zur Verwaltung der Einstellungen dieses Geräts ist auf der Geräterückseite angegeben und mit „PwD“ gekennzeichnet.

4. Wechseln Sie zum Navigationsmenü und klicken Sie dann auf **Netzwerk > Sicherheit > Zertifikat**.



Starten Sie von ☰ aus, wenn das Navigationsmenü nicht auf der linken Seite des Bildschirms angezeigt wird.

5. Klicken Sie auf **Zertifikatsignieranforderung (CSR) erstellen**.
6. Geben Sie einen **Allgemeine Name** (erforderlich) ein und ergänzen Sie weitere Informationen zu Ihrem **Organisation** (optional).



- Ihre Unternehmensinformationen sind erforderlich, sodass die Zertifizierungsstelle Ihre Identität bestätigen und sie gegenüber anderen bezeugen kann.
- Die Länge des **Allgemeine Name** muss bei weniger als 64 Byte liegen. Geben Sie einen Bezeichner ein, wie eine IP-Adresse, Knotennamen oder einen Domännennamen, der beim Zugriff auf diesen Drucker über die SSL/TLS-Kommunikation verwendet wird. Der Knotenname wird standardmäßig angezeigt. Der **Allgemeine Name** ist erforderlich.
- Eine Warnung wird angezeigt, wenn Sie in der URL einen anderen Namen als den Allgemeinen Namen eingeben, der für das Zertifikat verwendet wurde.
- Die Länge von **Organisation**, **Organisationseinheit**, **Ort** und **Bundesland** muss unter 64 Byte liegen.
- Das **Land** sollte ein ISO 3166-Ländercode mit zwei Buchstaben sein.
- Wenn Sie eine X.509v3-Zertifikaterweiterung konfigurieren, aktivieren Sie das Kontrollkästchen **Erweiterte Partition konfigurieren** und wählen Sie dann **Auto (IPv4 registrieren)** oder **Manuell**.

-
7. Wählen Sie die Einstellung aus der Dropdown-Liste **Algorithmus des öffentlichen Schlüssels** aus. Die Standardeinstellung ist **RSA(2048bit)**.
 8. Wählen Sie die Einstellung aus der Dropdown-Liste **Digest-Algorithmus** aus. Die Standardeinstellung ist **SHA256**.
 9. Klicken Sie auf **Senden**.
Die CSR wird auf dem Bildschirm angezeigt. Speichern Sie die CSR als Datei oder kopieren Sie sie und fügen Sie sie in ein Online-CSR-Formular ein, das von einer Zertifizierungsstelle angeboten wird.
 10. Klicken Sie auf **Speichern**.



-
- Befolgen Sie die Richtlinie Ihrer Zertifizierungsstelle hinsichtlich des Verfahrens, wie eine CSR an die Zertifizierungsstelle gesendet wird.
 - Wenn Sie die Stammzertifizierungsstelle des Unternehmens von Windows Server 2008/2008 R2/2012/2012 R2/2016/2019 verwenden, empfehlen wir die Verwendung des Webservers für die Zertifikatsvorlage, um das Client-Zertifikat sicher zu erstellen. Wenn Sie ein Clientzertifikat für eine IEEE 802.1x-Umgebung mit der EAP-TLS-Authentifizierung erstellen, empfehlen wir die Verwendung von Benutzer für die Zertifikatsvorlage.
-



Zugehörige Informationen

- [Erstellen von CSR und Installieren eines Zertifikats einer Zertifizierungsstelle \(CA\)](#)

Verwandte Themen:

- [Zugriff auf Web Based Management](#)
-

Installieren eines Zertifikats auf dem Gerät

Wenn Sie ein Zertifikat von der Zertifizierungsstelle erhalten, befolgen Sie die Schritte unten, um es auf dem Druckserver zu installieren:

Nur ein mit der CSR dieses Geräts ausgestelltes Zertifikat kann auf dem Gerät installiert werden. Wenn Sie eine andere CSR erstellen möchten, stellen Sie sicher, dass das Zertifikat installiert wurde, bevor Sie eine weitere CSR erstellen. Erstellen Sie erst nach der Installation des Zertifikats auf dem Gerät eine andere CSR. Andernfalls ist die CSR, die Sie vor der Installation erstellt haben, ungültig.

1. Starten Sie Ihren Webbrowser.
2. Geben Sie „https://IP-Adresse des Geräts“ in die Adressleiste des Browsers ein (wobei „IP-Adresse des Geräts“ die IP-Adresse des Geräts ist).

Beispiel:

https://192.168.1.2



- Wenn Sie ein DNS verwenden oder einen NetBIOS-Namen aktiviert haben, können Sie statt der IP-Adresse einen anderen Namen eingeben, wie „SharedPrinter“.

- Beispiel:

https://SharedPrinter

Wenn Sie einen NetBIOS-Namen aktiviert haben, können Sie auch den Knotennamen verwenden.

- Beispiel:

https://brnxxxxxxxxxxxx

Der NetBIOS-Name befindet sich im Netzwerkkonfigurationsbericht.

3. Geben Sie bei Bedarf das Kennwort in das Feld **Anmelden** ein und klicken Sie dann auf **Anmelden**.



Das Standardkennwort zur Verwaltung der Einstellungen dieses Geräts ist auf der Geräterückseite angegeben und mit „**Pwd**“ gekennzeichnet.

4. Wechseln Sie zum Navigationsmenü und klicken Sie dann auf **Netzwerk > Sicherheit > Zertifikat**.



Starten Sie von ☰ aus, wenn das Navigationsmenü nicht auf der linken Seite des Bildschirms angezeigt wird.

5. Klicken Sie auf **Zertifikat installieren**.
6. Wechseln Sie zu der Datei, die das von der Zertifizierungsstelle ausgestellte Zertifikat enthält, und klicken Sie dann auf **Senden**.

Das Zertifikat wurde erfolgreich erstellt und erfolgreich im Speicher Ihres Geräts abgelegt.

Zur Verwendung der SSL/TLS-Kommunikation muss das Stammzertifikat der Zertifizierungsstelle auf dem Computer installiert sein. Wenden Sie sich an Ihren Netzwerkadministrator.



Zugehörige Informationen

- [Erstellen von CSR und Installieren eines Zertifikats einer Zertifizierungsstelle \(CA\)](#)

Verwandte Themen:

- [Zugriff auf Web Based Management](#)

Im- und Exportieren des Zertifikats und des privaten Schlüssels

Speichern Sie das Zertifikat und den privaten Schlüssel auf dem Gerät und verwalten Sie sie durch Im- und Exportieren.

- [Importieren des Zertifikats und des privaten Schlüssels](#)
- [Exportieren des Zertifikats und des privaten Schlüssels](#)

Importieren des Zertifikats und des privaten Schlüssels

1. Starten Sie Ihren Webbrowser.
2. Geben Sie „https://IP-Adresse des Geräts“ in die Adressleiste des Browsers ein (wobei „IP-Adresse des Geräts“ die IP-Adresse des Geräts ist).

Beispiel:

https://192.168.1.2



- Wenn Sie ein DNS verwenden oder einen NetBIOS-Namen aktiviert haben, können Sie statt der IP-Adresse einen anderen Namen eingeben, wie „SharedPrinter“.

- Beispiel:

https://SharedPrinter

Wenn Sie einen NetBIOS-Namen aktiviert haben, können Sie auch den Knotennamen verwenden.

- Beispiel:

https://brnxxxxxxxxxxxxx

Der NetBIOS-Name befindet sich im Netzwerkkonfigurationsbericht.

3. Geben Sie bei Bedarf das Kennwort in das Feld **Anmelden** ein und klicken Sie dann auf **Anmelden**.



Das Standardkennwort zur Verwaltung der Einstellungen dieses Geräts ist auf der Geräterückseite angegeben und mit „**Pwd**“ gekennzeichnet.

4. Wechseln Sie zum Navigationsmenü und klicken Sie dann auf **Netzwerk > Sicherheit > Zertifikat**.



Starten Sie von ☰ aus, wenn das Navigationsmenü nicht auf der linken Seite des Bildschirms angezeigt wird.

5. Klicken Sie auf **Zertifikat und Private Key importieren**.
6. Rufen Sie die Datei auf, die Sie importieren möchten.
7. Geben Sie das Kennwort ein, wenn die Datei verschlüsselt ist, und klicken Sie dann auf **Senden**.

Das Zertifikat und der private Schlüssel werden auf das Gerät importiert.



Zugehörige Informationen

- [Im- und Exportieren des Zertifikats und des privaten Schlüssels](#)

Verwandte Themen:

- [Zugriff auf Web Based Management](#)

Exportieren des Zertifikats und des privaten Schlüssels

1. Starten Sie Ihren Webbrowser.
2. Geben Sie „https://IP-Adresse des Geräts“ in die Adressleiste des Browsers ein (wobei „IP-Adresse des Geräts“ die IP-Adresse des Geräts ist).

Beispiel:

https://192.168.1.2



- Wenn Sie ein DNS verwenden oder einen NetBIOS-Namen aktiviert haben, können Sie statt der IP-Adresse einen anderen Namen eingeben, wie „SharedPrinter“.

- Beispiel:

https://SharedPrinter

Wenn Sie einen NetBIOS-Namen aktiviert haben, können Sie auch den Knotennamen verwenden.

- Beispiel:

https://brnxxxxxxxxxxxxx

Der NetBIOS-Name befindet sich im Netzwerkkonfigurationsbericht.

3. Geben Sie bei Bedarf das Kennwort in das Feld **Anmelden** ein und klicken Sie dann auf **Anmelden**.



Das Standardkennwort zur Verwaltung der Einstellungen dieses Geräts ist auf der Geräterückseite angegeben und mit „**Pwd**“ gekennzeichnet.

4. Wechseln Sie zum Navigationsmenü und klicken Sie dann auf **Netzwerk > Sicherheit > Zertifikat**.



Starten Sie von ☰ aus, wenn das Navigationsmenü nicht auf der linken Seite des Bildschirms angezeigt wird.

5. Klicken Sie auf **Exportieren**, das für **Zertifikatliste** angezeigt wird.
6. Geben Sie das Kennwort ein, wenn Sie die Datei verschlüsseln möchten.
Wenn ein leeres Kennwort verwendet wird, wird die Ausgabe nicht verschlüsselt.
7. Geben Sie das Kennwort zur Bestätigung erneut ein und drücken Sie dann **Senden**.
8. Klicken Sie auf **Speichern**.

Das Zertifikat und der private Schlüssel werden auf Ihren Computer exportiert.

Sie können auch das Zertifikat auf Ihren Computer importieren.



Zugehörige Informationen

- [Im- und Exportieren des Zertifikats und des privaten Schlüssels](#)

Verwandte Themen:

- [Zugriff auf Web Based Management](#)

Verwalten mehrerer Zertifikate

Mit dieser Funktion für mehrere Zertifikate können Sie alle auf dem Gerät installierten Zertifikate über Web Based Management verwalten. Navigieren Sie in Web Based Management zum Bildschirm **Zertifikat** oder **CA-Zertifikat**, um den Inhalt der Zertifikate anzuzeigen und die Zertifikate zu löschen oder zu exportieren.

	Maximale Anzahl von auf einem Brother-Gerät gespeicherten Zertifikaten
Selbstsigniertes Zertifikat oder durch eine Zertifizierungsstelle ausgestelltes Zertifikat	3
CA-Zertifikat	2

Es wird empfohlen, weniger Zertifikate als möglich zu speichern und einen freien Speicherplatz für den Fall zu reservieren, dass ein Zertifikat abläuft. Wenn ein Zertifikat abläuft, importieren Sie ein neues Zertifikat in den reservierten Speicherplatz und löschen Sie das abgelaufene Zertifikat. Damit vermeiden Sie Konfigurationsfehler.



- Wenn Sie HTTPS/IPPS oder IEEE 802.1x verwenden, müssen Sie auswählen, welches Zertifikat benutzt werden soll.
- Wenn Sie für die SMTP-Kommunikation SSL verwenden, muss das Zertifikat nicht ausgewählt werden. Das erforderliche Zertifikat wird automatisch ausgewählt.



Zugehörige Informationen

- [Konfigurieren von Zertifikaten für die Gerätesicherheit](#)

Verwenden von SSL/TLS

- [Einführung in SSL/TLS](#)
- [Sicheres Verwalten des Netzwerkgerätes mit SSL/TLS](#)
- [Sicheres Drucken von Dokumenten mit SSL/TLS](#)

Einführung in SSL/TLS

SSL (Secure Socket Layer) oder TLS (Transport Layer Security) ist eine effiziente Methode für den Schutz von Daten, die über ein lokales Netzwerk oder über ein Wide Area Network (LAN oder WAN) gesendet werden. Es funktioniert durch eine Verschlüsselung von Daten, etwa bei einem Druckjob, die über ein Netzwerk gesendet werden, so dass diese für den Fall, dass sie abgefangen werden, nicht von anderen gelesen werden können. SSL/TLS arbeitet mit anderen Sicherheitsformen zusammen, zum Beispiel mit WPA-Schlüsseln und Firewalls.



Zugehörige Informationen

- [Verwenden von SSL/TLS](#)
 - [Ein kurze Geschichte von SSL/TLS](#)
 - [Vorteile der Verwendung von SSL/TLS](#)
-

Ein kurze Geschichte von SSL/TLS

SSL/TLS wurde ursprünglich entwickelt, um Internetverkehrsinformationen zu schützen, insbesondere Daten, die zwischen Webbrowsern und Servern versendet werden. Wenn Sie zum Beispiel Internet Explorer für das Internetbanking nutzen und `https://` und das kleine Schloss-Symbol im Webbrowser angezeigt wird, verwenden Sie SSL. SSL entwickelte sich weiter und lief dann auch mit weiteren Anwendungen, wie Telnet, Druckern und FTP-Software, und wurde so zu einer Universallösung für die Onlinesicherheit. Die ursprünglichen Entwicklungsüberlegungen werden noch heute von vielen Onlinehändlern und Banken genutzt, um sensible Daten, wie Kreditkartennummern, Kundendaten usw., zu schützen.

SSL/TLS verwendet eine extrem hohe Verschlüsselungsebene und wird von Banken weltweit vertraut.



Zugehörige Informationen

- [Einführung in SSL/TLS](#)

Vorteile der Verwendung von SSL/TLS

Der wichtigste Vorteil bei der Verwendung von SSL/TLS ist die Möglichkeit zum sicheren Druck über ein IP-Netzwerk, indem nicht autorisierte Benutzer daran gehindert werden, Daten zu lesen, die vom Gerät gesendet wurden. Das Hauptverkaufsargument von SSL ist, dass so vertrauliche Daten sicher gedruckt werden können. So wird zum Beispiel eine Personalabteilung eines großen Unternehmens regelmäßig Lohnabrechnungen drucken. Ohne Verschlüsselung können die Daten auf diesen Lohnabrechnungen von anderen Netzwerkbenutzern gelesen werden. Mit SSL/TLS sieht jeder, der versucht, die Daten abzufangen, eine verwirrende Codeseite und keine tatsächliche Lohnabrechnung.



Zugehörige Informationen

- [Einführung in SSL/TLS](#)
-

Sicheres Verwalten des Netzwerkgerätes mit SSL/TLS

- Konfigurieren eines Zertifikats für SSL/TLS und der verfügbaren Protokolle
- Zugriff auf Web Based Management über SSL/TLS
- Installieren des selbstsignierten Zertifikats für Windows-Benutzer mit Administratorrechten
- Konfigurieren von Zertifikaten für die Gerätesicherheit

Konfigurieren eines Zertifikats für SSL/TLS und der verfügbaren Protokolle

Konfigurieren Sie ein Zertifikat auf Ihrem Gerät unter Verwendung von Web Based Management, bevor Sie die SSL/TLS-Kommunikation verwenden.

1. Starten Sie Ihren Webbrowser.
2. Geben Sie „https://IP-Adresse des Geräts“ in die Adressleiste des Browsers ein (wobei „IP-Adresse des Geräts“ die IP-Adresse des Geräts ist).

Beispiel:

https://192.168.1.2



- Wenn Sie ein DNS verwenden oder einen NetBIOS-Namen aktiviert haben, können Sie statt der IP-Adresse einen anderen Namen eingeben, wie „SharedPrinter“.

- Beispiel:

https://SharedPrinter

Wenn Sie einen NetBIOS-Namen aktiviert haben, können Sie auch den Knotennamen verwenden.

- Beispiel:

https://brnxxxxxxxxxxxx

Der NetBIOS-Name befindet sich im Netzwerkkonfigurationsbericht.

3. Geben Sie bei Bedarf das Kennwort in das Feld **Anmelden** ein und klicken Sie dann auf **Anmelden**.



Das Standardkennwort zur Verwaltung der Einstellungen dieses Geräts ist auf der Geräterückseite angegeben und mit „**Pwd**“ gekennzeichnet.

4. Wechseln Sie zum Navigationsmenü und klicken Sie dann auf **Netzwerk > Netzwerk > Protokoll**.



Starten Sie von ☰ aus, wenn das Navigationsmenü nicht auf der linken Seite des Bildschirms angezeigt wird.

5. Klicken Sie auf **HTTP-Servereinstellungen**.
6. Wählen Sie das Zertifikat, das Sie konfigurieren möchten, in der Dropdown-Liste **Wählen Sie das Zertifikat** aus.
7. Klicken Sie auf **Senden**.
8. Klicken Sie auf **Ja**, um Ihren Druckserver neu zu starten.



Zugehörige Informationen

- [Sicheres Verwalten des Netzwerkgerätes mit SSL/TLS](#)

Verwandte Themen:

- [Zugriff auf Web Based Management](#)
- [Sicheres Drucken von Dokumenten mit SSL/TLS](#)

Zugriff auf Web Based Management über SSL/TLS

Um Ihr Netzwerkgerät sicher zu verwalten, müssen Sie die Verwaltungs-Dienstprogramme mit Sicherheitsprotokollen verwenden.



- Zur Verwendung HTTPS-Protokolls muss HTTPS auf Ihrem Gerät aktiviert sein. Das HTTPS-Protokoll ist standardmäßig aktiviert.
- Sie können die HTTPS-Protokolleinstellungen über den Bildschirm Web Based Management ändern.

1. Starten Sie Ihren Webbrowser.
2. Geben Sie „https://IP-Adresse des Geräts“ in die Adressleiste des Browsers ein (wobei „IP-Adresse des Geräts“ die IP-Adresse des Geräts ist).

Zum Beispiel:

https://192.168.1.2

3. Geben Sie bei Bedarf das Kennwort in das Feld **Anmelden** ein und klicken Sie dann auf **Anmelden**.



Das Standardkennwort zur Verwaltung der Einstellungen dieses Geräts ist auf der Geräterückseite angegeben und mit „**Pwd**“ gekennzeichnet.

4. Sie können nun über HTTPS auf das Gerät zugreifen.



Zugehörige Informationen





- [Sicheres Verwalten des Netzwerkgerätes mit SSL/TLS](#)

Verwandte Themen:

- [Zugriff auf Web Based Management](#)

Installieren des selbstsignierten Zertifikats für Windows-Benutzer mit Administratorrechten

Die folgenden Schritte gelten für Microsoft Internet Explorer. Wenn Sie einen anderen Internetbrowser verwenden, lesen Sie in der Dokumentation für Ihren Internetbrowser nach, um Hilfe zur Installation der Zertifikate zu erhalten.

1. Sie haben folgende Möglichkeiten:
 - Windows 10, Windows Server 2016 und Windows Server 2019
Klicken Sie auf  > **Windows-Zubehör**.
 - Windows 8.1
Klicken Sie mit der rechten Maustaste auf das Symbol  (**Internet Explorer**) in der Taskleiste.
 - Windows Server 2012 und Windows Server 2012 R2
Klicken Sie auf  (**Internet Explorer**) und klicken Sie dann mit der rechten Maustaste auf das Symbol  (**Internet Explorer**), das in der Taskleiste angezeigt wird.
 - Windows 7 und Windows Server 2008
Klicken Sie auf  (**Start**) > **Alle Programme**.
2. Klicken Sie dann mit der rechten Maustaste auf **Internet Explorer** und dann auf **Als Administrator ausführen**.



Wenn die Option **Mehr** angezeigt wird, klicken Sie auf **Mehr**.

Wenn der Bildschirm **Benutzerkontensteuerung** angezeigt wird, klicken Sie auf **Ja**.

3. Geben Sie „https://IP-Adresse des Geräts“ in die Adressleiste des Browsers ein, um auf das Gerät zuzugreifen (wobei „IP-Adresse des Geräts“ die IP-Adresse oder der Knotenname des Geräts ist, die Sie für das Zertifikat zugewiesen haben).
4. Klicken Sie auf **Weitere Informationen**.
5. Klicken Sie auf **Webseite trotzdem laden (nicht empfohlen)**.
6. Klicken Sie auf **Zertifikatfehler** und dann auf **Zertifikat anzeigen**.

The screenshot shows a web browser window displaying the status page of a Brother printer. A security warning dialog box is open, indicating that the website's certificate is invalid. The warning text is in German and suggests that the user might be being deceived or that data sent to the server could be intercepted. A blue arrow points to a button labeled 'Zertifikate anzeigen' (Show certificates) within the dialog box. The background page shows the printer's status, including 'Gerätestatus: Bereit', 'Geschätzter Tintenstand' (Estimated ink levels for M, C, Y, BK), and 'Verbleibende Seitenergiebigkeit' (Remaining page yield).

7. Klicken Sie auf **Zertifikat installieren...**
8. Wenn der **Zertifikatimport-Assistent** angezeigt wird, klicken Sie auf **Weiter**.
9. Wählen Sie **Alle Zertifikate in folgendem Speicher speichern** und klicken Sie dann auf **Durchsuchen...**
10. Wählen Sie **Vertrauenswürdige Stammzertifizierungsstellen** und klicken Sie dann auf **OK**.
11. Klicken Sie auf **Weiter**.
12. Klicken Sie auf **Fertig stellen**.
13. Klicken Sie auf **Ja**, wenn der Fingerabdruck richtig ist.
14. Klicken Sie auf **OK**.



Zugehörige Informationen

- [Sicheres Verwalten des Netzwerkgerätes mit SSL/TLS](#)

Sicheres Drucken von Dokumenten mit SSL/TLS

- [Drucken von Dokumenten mit SSL/TLS](#)
- [Konfigurieren von Zertifikaten für die Gerätesicherheit](#)
- [Konfigurieren eines Zertifikats für SSL/TLS und der verfügbaren Protokolle](#)

Drucken von Dokumenten mit SSL/TLS

Um Dokumente sicher mit dem IPP-Protokoll zu drucken, verwenden Sie das IPPS-Protokoll.

1. Starten Sie Ihren Webbrowser.
2. Geben Sie „https://IP-Adresse des Geräts“ in die Adressleiste des Browsers ein (wobei „IP-Adresse des Geräts“ die IP-Adresse des Geräts ist).

Beispiel:

https://192.168.1.2



- Wenn Sie ein DNS verwenden oder einen NetBIOS-Namen aktiviert haben, können Sie statt der IP-Adresse einen anderen Namen eingeben, wie „SharedPrinter“.

- Beispiel:

https://SharedPrinter

Wenn Sie einen NetBIOS-Namen aktiviert haben, können Sie auch den Knotennamen verwenden.

- Beispiel:

https://brnxxxxxxxxxxxx

Der NetBIOS-Name befindet sich im Netzwerkkonfigurationsbericht.

3. Geben Sie bei Bedarf das Kennwort in das Feld **Anmelden** ein und klicken Sie dann auf **Anmelden**.



Das Standardkennwort zur Verwaltung der Einstellungen dieses Geräts ist auf der Geräterückseite angegeben und mit „**Pwd**“ gekennzeichnet.

4. Wechseln Sie zum Navigationsmenü und klicken Sie dann auf **Netzwerk > Netzwerk > Protokoll**.



Starten Sie von ☰ aus, wenn das Navigationsmenü nicht auf der linken Seite des Bildschirms angezeigt wird.

5. Stellen Sie sicher, dass das Kontrollkästchen **IPP** aktiviert ist.



Wenn das Kontrollkästchen **IPP** nicht aktiviert ist, aktivieren Sie das Kontrollkästchen **IPP** und klicken Sie dann auf **Senden**.

Starten Sie das Gerät neu, um die Konfiguration zu übernehmen.

Nach dem Neustart des Geräts kehren Sie zur Webseite des Geräts zurück, geben das Kennwort ein, gehen zum Navigationsmenü und klicken Sie auf **Netzwerk > Netzwerk > Protokoll**.

6. Klicken Sie auf **HTTP-Servereinstellungen**.
7. Aktivieren Sie das Kontrollkästchen **HTTPS (Port 443)** unter **IPP** und klicken Sie dann auf **Senden**.
8. Starten Sie das Gerät neu, um die Konfiguration zu übernehmen.

Die Kommunikation mit IPPS kann keinen unautorisierten Zugriff auf den Druckserver verhindern.



Zugehörige Informationen

- [Sicheres Drucken von Dokumenten mit SSL/TLS](#)

Verwandte Themen:

- [Zugriff auf Web Based Management](#)

Verwenden der IEEE 802.1x-Authentifizierung für ein verkabeltes oder Wireless-Netzwerk

- [Was ist die IEEE 802.1x-Authentifizierung?](#)
- [Konfigurieren der IEEE 802.1x-Authentifizierung für ein verkabeltes Netzwerk oder Wireless-Netzwerk mit Web Based Management \(Webbrowser\)](#)
- [IEEE 802.1x-Authentifizierungsmethoden](#)

Was ist die IEEE 802.1x-Authentifizierung?

IEEE 802.1x ist ein IEEE-Standard für verkabelte und Wireless-Netzwerke, der den Zugriff von unautorisierten Netzwerkgeräten beschränkt. Das Brother-Gerät (der Supplikant) sendet über den Access Point (Authentifizierer) oder HUB eine Authentifizierungsanfrage an einen RADIUS-Server (Authentifizierungsserver). Nachdem Ihre Anfrage vom RADIUS-Server verifiziert wurde, kann das Gerät auf das Netzwerk zugreifen.



Zugehörige Informationen

- [Verwenden der IEEE 802.1x-Authentifizierung für ein verkabeltes oder Wireless-Netzwerk](#)
-

Konfigurieren der IEEE 802.1x-Authentifizierung für ein verkabeltes Netzwerk oder Wireless-Netzwerk mit Web Based Management (Webbrowser)

- Wenn Sie Ihr Gerät mit der EAP-TLS-Authentifizierung konfigurieren, müssen Sie das von einer Zertifizierungsstelle ausgegebene Client-Zertifikat installieren, bevor Sie mit der Konfiguration beginnen. Wenden Sie sich bezüglich des Client-Zertifikats an den Netzwerkadministrator. Wenn mehrere Zertifikate installiert wurden, sollte der Name des zu verwendenden Zertifikats notiert werden.
- Bevor Sie das Server-Zertifikat überprüfen, müssen Sie das CA-Zertifikat importieren, das von der Zertifizierungsstelle (CA) ausgestellt wurde, die auch das Server-Zertifikat signiert hat. Fragen Sie Ihren Netzwerkadministrator oder Internetanbieter, ob der Import eines CA-Zertifikats erforderlich ist.



Sie können die IEEE 802.1x-Authentifizierung auch mithilfe des Wireless Setup-Assistenten über das Funktionstastenfeld (Wireless-Netzwerk) konfigurieren.

1. Starten Sie Ihren Webbrowser.
2. Geben Sie „https://IP-Adresse des Geräts“ in die Adressleiste des Browsers ein (wobei „IP-Adresse des Geräts“ die IP-Adresse des Geräts ist).

Beispiel:

https://192.168.1.2



- Wenn Sie ein DNS verwenden oder einen NetBIOS-Namen aktiviert haben, können Sie statt der IP-Adresse einen anderen Namen eingeben, wie „SharedPrinter“.

- Beispiel:

https://SharedPrinter

Wenn Sie einen NetBIOS-Namen aktiviert haben, können Sie auch den Knotennamen verwenden.

- Beispiel:

https://brnxxxxxxxxxxxx

Der NetBIOS-Name befindet sich im Netzwerkkonfigurationsbericht.

3. Geben Sie bei Bedarf das Kennwort in das Feld **Anmelden** ein und klicken Sie dann auf **Anmelden**.



Das Standardkennwort zur Verwaltung der Einstellungen dieses Geräts ist auf der Geräterückseite angegeben und mit „**Pwd**“ gekennzeichnet.

4. Wechseln Sie zum Navigationsmenü und klicken Sie dann auf **Netzwerk**.



Starten Sie von ☰ aus, wenn das Navigationsmenü nicht auf der linken Seite des Bildschirms angezeigt wird.

5. Klicken Sie auf **Kabellos > Kabellos (Firmenbereich)**.
6. Konfigurieren Sie die IEEE 802.1x-Authentifizierungseinstellungen.



- Um die IEEE 802.1x-Authentifizierung für verkabelte Netzwerke zu aktivieren, wählen Sie **Aktiviert** für **802.1x-Status (verkabelt)** auf der Seite **802.1x-Authentifizierung** aus.
- Wenn Sie die **EAP-TLS**-Authentifizierung verwenden, müssen Sie das Client-Zertifikat aus der Dropdown-Liste **Client-Zertifikat** auswählen, das zur Verifizierung installiert wurde (angezeigt mit dem Zertifikatsnamen).
- Wenn Sie die **EAP-FAST**-, **PEAP**-, **EAP-TTLS**- oder **EAP-TLS**-Authentifizierung auswählen, wählen Sie das Verifizierungsverfahren aus der Dropdown-Liste **Server-Zertifikat-Verifizierung** aus. Verifizieren Sie das Serverzertifikat über das CA-Zertifikat, das zuvor auf das Gerät importiert wurde und von der Zertifizierungsstelle ausgestellt wurde, die das Serverzertifikat signiert hat.

Wählen Sie eine der folgenden Verifizierungsmethoden aus der Dropdown-Liste **Server-Zertifikat-Verifizierung** aus:

Option	Beschreibung
Keine Verifizierung	Dem Serverzertifikat kann immer vertraut werden. Die Verifizierung wird nicht durchgeführt.
CA-Zert.	Das Verifizierungsverfahren zur Überprüfung der CA-Zuverlässigkeit des Serverzertifikats mit dem CA-Zertifikat, das von der Zertifizierungsstelle ausgestellt wurde, die das Serverzertifikat signiert hat.
CA-Zert. + Server-ID	Die Verifizierungsmethode zur Überprüfung des allgemeinen Namens ¹ Wert des Serverzertifikats, zusätzlich zur CA-Zuverlässigkeit des Serverzertifikats.

7. Klicken Sie auf **Senden**, wenn Sie die Konfiguration beendet haben.

Für verkabelte Netzwerke: Verbinden Sie das Gerät nach der Konfiguration mit dem IEEE 802.1x-unterstützten Netzwerk. Drucken Sie nach einigen Minuten den Netzwerkkonfigurationsbericht aus, um den **<Wired IEEE 802.1x>**-Status zu überprüfen.

Option	Beschreibung
Success	Die verkabelte IEEE 802.1x-Funktion ist aktiviert und die Authentifizierung war erfolgreich.
Failed	Die verkabelte IEEE 802.1x-Funktion ist aktiviert, die Authentifizierung ist aber fehlgeschlagen.
Off	Die verkabelte IEEE 802.1x-Funktion ist nicht verfügbar.



Zugehörige Informationen

- [Verwenden der IEEE 802.1x-Authentifizierung für ein verkabeltes oder Wireless-Netzwerk](#)

Verwandte Themen:

- [Netzwerk-Konfigurationsbericht drucken](#)
- [Drucken des WLAN-Berichts](#)
- [Zugriff auf Web Based Management](#)
- [Konfigurieren von Zertifikaten für die Gerätesicherheit](#)
- [Unterstützte Funktionen von Sicherheitszertifikaten](#)

¹ Die Verifizierung des allgemeinen Namens vergleicht den allgemeinen Namen auf dem Serverzertifikat mit der Zeichenfolge, die für **Server-ID** konfiguriert ist. Bevor Sie dieses Verfahren verwenden, wenden Sie sich an Ihren Systemadministrator und fragen Sie ihn nach dem allgemeinen Namen des Serverzertifikats, und konfigurieren Sie dann den Wert **Server-ID**.

IEEE 802.1x-Authentifizierungsmethoden

EAP-FAST

Das Extensible Authentication Protocol-Flexible Authentication via Secured Tunneling (EAP-FAST) wurde von Cisco Systems, Inc. entwickelt. Es verwendet eine Benutzer-ID und ein Kennwort für die Authentifizierung und symmetrische Schlüsselalgorithmen, um einen getunnelten Authentifizierungsprozess zu erzielen.

Das Brother-Gerät unterstützt die folgenden inneren Authentifizierungsmethoden:

- EAP-FAST/NONE
- EAP-FAST/MS-CHAPv2
- EAP-FAST/GTC

PEAP

Das Protected Extensible Authentication Protocol (PEAP) ist eine Version der von Cisco Systems, Inc., Microsoft Corporation und RSA Security entwickelten EAP-Methode. PEAP erzeugt zum Senden einer Benutzer-ID und eines Kennwortes einen verschlüsselten Secure Sockets Layer (SSL)/Transport Layer Security (TLS)-Tunnel zwischen einem Client und einem Authentifizierungsserver. PEAP ermöglicht eine gegenseitige Authentifizierung von Server und Client.

Das Brother-Gerät unterstützt die folgenden inneren Authentifizierungsmethoden:

- PEAP/MS-CHAPv2
- PEAP/GTC

EAP-TTLS

Die Extensible Authentication Protocol-Tunneled Transport Layer Security (EAP-TTLS) wurde von Funk Software und Certicom entwickelt. EAP-TTLS erstellt einen ähnlichen verschlüsselten SSL-Tunnel wie PEAP zwischen einem Client und einem Authentifizierungsserver, um eine Benutzer-ID und ein Kennwort zu senden. EAP-TTLS ermöglicht eine gegenseitige Authentifizierung von Server und Client.

Das Brother-Gerät unterstützt die folgenden inneren Authentifizierungsmethoden:

- EAP-TTLS/CHAP
- EAP-TTLS/MS-CHAP
- EAP-TTLS/MS-CHAPv2
- EAP-TTLS/PAP

EAP-TLS

Die Extensible Authentication Protocol-Transport Layer Security (EAP-TLS) erfordert eine digitale Zertifikatauthentifizierung beim Client und einem Authentifizierungsserver.



Zugehörige Informationen

- [Verwenden der IEEE 802.1x-Authentifizierung für ein verkabeltes oder Wireless-Netzwerk](#)

Sperren der Geräteeinstellungen am Funktionstastenfeld

Notieren Sie sich das Kennwort sorgfältig, bevor Sie die Zugriffssperre des Geräts aktivieren. Wenn Sie das Kennwort vergessen, müssen Sie alle Kennwörter, die im Gerät gespeichert sind, zurücksetzen, indem Sie sich an Ihren Systemadministrator oder an den Brother Kundenservice wenden.

- [Info über die Verwendung der Tastensperre](#)

Info über die Verwendung der Tastensperre

Für folgende Modelle: MFC-J1010DW

Verhindern Sie die nicht autorisierte Datenübertragung zu und von diesem Gerät.

Die Tastensperre verhindert den nicht autorisierten Zugriff auf das Gerät.

Wenn die Tastensperre eingeschaltet ist, stehen die folgenden Funktionen zur Verfügung:

- Faxempfang
- PC-Faxempfang (sofern der PC-Faxempfang bereits aktiviert war)



Wenn die Tastensperre aktiviert ist, kann das Gerät Faxe empfangen und sie im Speicher ablegen. Wenn die Tastensperre deaktiviert ist, werden die Faxe an den ausgewählten PC gesendet.

Wenn die Tastensperre eingeschaltet ist, stehen die folgenden Funktionen NICHT zur Verfügung:

- Bedienung über das Funktionstastenfeld
- PC-Druck
- PC-Scannen



Zugehörige Informationen

- [Sperren der Geräteeinstellungen am Funktionstastenfeld](#)
 - [Festlegen des Kennworts für die Tastensperre](#)
 - [Ändern des Kennworts für die Tastensperre](#)
 - [Ein-/Ausschalten der Tastensperre](#)

Festlegen des Kennworts für die Tastensperre

Für folgende Modelle: MFC-J1010DW

1. Drücken Sie **Settings (Einstellungen)**.
2. Drücken Sie ▲ oder ▼, um Folgendes auszuwählen:
 - a. Wählen Sie [Fax]. Drücken Sie **OK**.
 - b. Wählen Sie [Extras]. Drücken Sie **OK**.
 - c. Wählen Sie [Tastensperre]. Drücken Sie **OK**.
3. Geben Sie als Kennwort eine vierstellige Zahl ein. Drücken Sie **OK**.
4. Geben Sie das Kennwort erneut ein. Drücken Sie **OK**.
5. Drücken Sie **Stop/Exit (Stopp)**.



Zugehörige Informationen

- [Info über die Verwendung der Tastensperre](#)

Ändern des Kennworts für die Tastensperre

Für folgende Modelle: MFC-J1010DW

1. Drücken Sie **Settings (Einstellungen)**.
2. Drücken Sie ▲ oder ▼, um Folgendes auszuwählen:
 - a. Wählen Sie [Fax]. Drücken Sie **OK**.
 - b. Wählen Sie [Extras]. Drücken Sie **OK**.
 - c. Wählen Sie [Tastensperre]. Drücken Sie **OK**.
 - d. Wählen Sie [Kennwort einst.]. Drücken Sie **OK**.
3. Geben Sie die vierstellige Zahl des aktuellen Kennworts ein. Drücken Sie **OK**.
4. Geben Sie eine vierstellige Zahl als neues Kennwort ein. Drücken Sie **OK**.
5. Geben Sie das neue Kennwort erneut ein. Drücken Sie **OK**.
6. Drücken Sie **Stop/Exit (Stopp)**.



Zugehörige Informationen

- [Info über die Verwendung der Tastensperre](#)

Ein-/Ausschalten der Tastensperre

Für folgende Modelle: MFC-J1010DW

1. Drücken Sie **Settings (Einstellungen)**.
2. Drücken Sie ▲ oder ▼, um Folgendes auszuwählen:
 - a. Wählen Sie [Fax]. Drücken Sie **OK**.
 - b. Wählen Sie [Extras]. Drücken Sie **OK**.
 - c. Wählen Sie [Tastensperre]. Drücken Sie **OK**.
 - d. Wählen Sie [Sperrung einstell.]. Drücken Sie **OK**.
3. Geben Sie das registrierte vierstellige Kennwort ein. Drücken Sie **OK**.
Das Gerät schaltet offline und im Display wird [Tasten gesperrt] angezeigt.



Ausschalten der Tastensperre:

- a. Drücken Sie **Settings (Einstellungen)**.
- b. Geben Sie das aktuelle vierstellige Kennwort ein und drücken Sie **OK**.
Wenn Sie ein falsches Kennwort eingeben, wird im Display [Kennwort falsch] angezeigt und das Gerät bleibt offline. Die Tasten des Geräts bleiben gesperrt, bis das richtige Kennwort eingegeben wird.



Zugehörige Informationen

- [Info über die Verwendung der Tastensperre](#)

Mobile/Web Connect

- [Brother Web Connect](#)
- [AirPrint](#)
- [Mopria® Print Service](#)
- [Brother Mobile Connect](#)

Brother Web Connect

- [Brother Web Connect – Überblick](#)
- [Mit Brother Web Connect verwendete Onlinedienste](#)
- [Einrichten von Brother Web Connect](#)
- [Scannen und Hochladen von Dokumenten mit Brother Web Connect](#)
- [Herunterladen und Drucken von Dokumenten über Brother Web Connect](#)

Brother Web Connect – Überblick

Einige Internetseiten stellen Dienste zur Verfügung, mit denen Benutzer Bilder und Dateien auf die Internetseite hochladen und sie dort ansehen können. Ihr Brother-Gerät kann Bilder scannen und zu diesen Diensten hochladen. Außerdem kann es Bilder herunterladen und ausdrucken, die bereits zu diesen Diensten hochgeladen wurden.

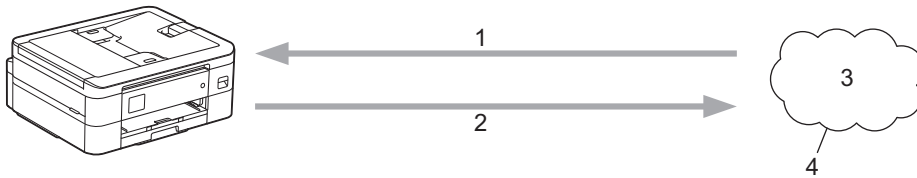



1. Drucken
2. Scannen
3. Fotos, Bilder, Dokumente und andere Dateien
4. Webdienst

Um Brother Web Connect nutzen zu können, muss Ihr Brother-Gerät mit einem Netzwerk verbunden sein, das entweder über eine kabelgebundene oder eine Wireless-Verbindung auf das Internet zugreifen kann.

Bei Netzwerken, die einen Proxyserver verwenden, muss das Gerät außerdem für die Verwendung eines Proxyservers konfiguriert sein. Wenn Sie sich bezüglich der Netzwerkkonfiguration nicht sicher sind, wenden Sie sich an Ihren Netzwerkadministrator.



Ein Proxy-Server ist ein Computer, der als Vermittler zwischen Computern ohne direkten Zugriff auf das Internet und dem Internet dient.

Drücken Sie  (Web) oder  (Apps) auf dem Touchscreen oder drücken Sie  (**WEB**), um Brother Web Connect zu verwenden.

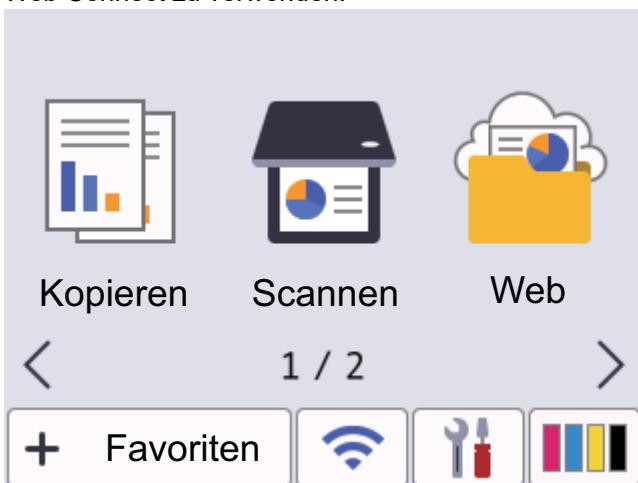

Zugehörige Informationen

- [Brother Web Connect](#)
 - [Konfigurieren der Proxyserver-Einstellungen über das Funktionstastenfeld des Geräts](#)
 - [Konfigurieren der Proxyserver-Einstellungen über Web Based Management](#)

Konfigurieren der Proxyserver-Einstellungen über das Funktionstastenfeld des Geräts

Wenn das Netzwerk einen Proxyserver verwendet, müssen die nachfolgenden Informationen über den Proxyserver am Gerät konfiguriert sein:

- Proxy-Server-Adresse
- Portnummer
- Benutzername
- Kennwort



>> [DCP-J1050DW/MFC-J1010DW](#)

>> [DCP-J1140DW](#)

DCP-J1050DW/MFC-J1010DW

1. Drücken Sie **Settings (Einstellungen)**.
2. Drücken Sie **▲** oder **▼**, um Folgendes auszuwählen:
 - a. Wählen Sie [Netzwerk]. Drücken Sie **OK**.
 - b. Wählen Sie [Einstellungen für Webverbindung]. Drücken Sie **OK**.
 - c. Wählen Sie [Proxy-Einstell.]. Drücken Sie **OK**.
 - d. Wählen Sie [Proxy-Verbindung]. Drücken Sie **OK**.
 - e. Wählen Sie [Ein]. Drücken Sie **OK**.
 - f. Wählen Sie die Option, die Sie einstellen möchten. Drücken Sie **OK**.
 - g. Geben Sie die Informationen für den Proxy-Server ein. Drücken Sie **OK**.
3. Drücken Sie **Stop/Exit (Stopp)**.

DCP-J1140DW

1. Drücken Sie  [Einstell. (Einst.)] > [Alle Einstell.] > [Netzwerk] > [Einstellungen für Webverbindung] > [Proxy-Einstell.] > [Proxy-Verbindung].
2. Drücken Sie [Ein].
3. Drücken Sie auf die Option, die Sie einstellen möchten, und geben Sie dann die Proxy-Server-Informationen ein.
Drücken Sie [OK].
4. Drücken Sie .



Zugehörige Informationen

- [Brother Web Connect – Überblick](#)

Konfigurieren der Proxyserver-Einstellungen über Web Based Management

Wenn das Netzwerk einen Proxyserver verwendet, müssen die nachfolgenden Informationen über den Proxyserver mit Web Based Management konfiguriert sein:

- Proxy-Server-Adresse
- Portnummer
- Benutzername
- Kennwort



Wir empfehlen Microsoft Internet Explorer 11/Microsoft Edge für Windows, Safari 10/11 für Mac, Google Chrome™ für Android (4.x oder höher) und Google Chrome™/Safari für iOS (10.x oder höher). Stellen Sie sicher, dass JavaScript und Cookies im verwendeten Browser immer aktiviert sind.

1. Starten Sie Ihren Webbrowser.
2. Geben Sie „https://IP-Adresse des Geräts“ in die Adressleiste des Browsers ein (wobei „IP-Adresse des Geräts“ die IP-Adresse des Geräts ist).

Zum Beispiel:

https://192.168.1.2

3. Geben Sie bei Bedarf das Kennwort in das Feld **Anmelden** ein und klicken Sie dann auf **Anmelden**.



Das Standardkennwort zur Verwaltung der Einstellungen dieses Geräts ist auf der Geräterückseite angegeben und mit „**Pwd**“ gekennzeichnet.

4. Wechseln Sie zum Navigationsmenü und klicken Sie dann auf **Netzwerk > Netzwerk > Protokoll**.



Starten Sie von  aus, wenn das Navigationsmenü nicht auf der linken Seite des Bildschirms angezeigt wird.

5. Stellen Sie sicher, dass das Kontrollkästchen **Proxy** aktiviert ist, und klicken Sie dann auf **Senden**.
6. Klicken Sie im Feld **Proxy** auf **Erweitere Einstellungen**.
7. Geben Sie die Proxyserver-Informationen ein.
8. Klicken Sie auf **Senden**.



Zugehörige Informationen

- [Brother Web Connect – Überblick](#)

Verwandte Themen:

- [Zugriff auf Web Based Management](#)

Mit Brother Web Connect verwendete Onlinedienste

Verwenden Sie Brother Web Connect, um über das Brother-Gerät Online-Dienste aufzurufen: Einige dieser Webdienste bieten Business-Versionen an.

Um Brother Web Connect nutzen zu können, müssen Sie ein Konto bei dem zu verwendenden Onlinedienst haben. Wenn Sie noch kein Konto haben, rufen Sie die Internetseite des Dienstes über einen Computer auf und erstellen Sie ein Konto.

Sie müssen kein Konto erstellen, um das Brother Creative Center zu verwenden. (Das Brother CreativeCenter ist nur bei einigen Modellen verfügbar.)

Google Drive™

Ein Onlinedienst zum Speichern, Bearbeiten, Weitergeben und Synchronisieren von Dateien.

Internetadresse: drive.google.com

Evernote®

Ein Online-Dateispeicher- und -verwaltungsdienst.

Internetadresse: www.evernote.com

Dropbox

Ein Online-Dateispeicher, -Freigabe- und Synchronisierungsdienst.

Internetadresse: www.dropbox.com

OneDrive

Ein Online-Dateispeicher, -Freigabe- und -Verwaltungsdienst.

Internetadresse: <https://onedrive.live.com>

Box

Ein Dienst für die Bearbeitung und Freigabe von Dokumenten im Internet.

Internetadresse: www.box.com

OneNote

Ein Dienst für die Bearbeitung und Freigabe von Dokumenten im Internet.

Internetadresse: www.onenote.com

Brother Creative Center

Eine Internetseite, die verschiedene Vorlagen bietet, wie Grußkarten, Broschüren und Kalender, die Sie mit dem Brother-Gerät drucken können. (Nur in bestimmten Ländern und für bestimmte Modelle verfügbar)

<https://www.creativecenter.brother/>

Weitere Informationen zu diesen Diensten finden Sie auf der Internetseite des entsprechenden Dienstes.

In der folgenden Tabelle sind die Dateitypen angegeben, die mit den jeweiligen Funktionen von Brother Web Connect verwendet werden können:

Zugängliche Dienste	Google Drive™ Evernote® Dropbox OneDrive Box	OneNote	Brother Creative Center
Bilder herunterladen und drucken	JPEG PDF DOC DOCX XLS	JPEG PDF DOC DOCX XLS	(nur Drucken)

Zugängliche Dienste	Google Drive™ Evernote® Dropbox OneDrive Box	OneNote	Brother Creative Center
	XLSX PPT PPTX	XLSX PPT PPTX	
Gescannte Bilder hochladen	JPEG PDF DOCX XLSX PPTX TIFF	JPEG PDF DOCX XLSX PPTX TIFF	-



- Nicht alle Dienste sind in allen Ländern verfügbar.
- Für Hongkong, Taiwan und Korea:
Brother Web Connect unterstützt nur Dateinamen, die auf Englisch verfasst wurden. Dateien, die in der lokalen Sprache benannt wurden, werden nicht heruntergeladen.



Zugehörige Informationen

- [Brother Web Connect](#)

Einrichten von Brother Web Connect

- Überblick Brother Web Connect-Einrichtung
- Erstellen eines Kontos für jeden Onlinedienst vor der Verwendung von Brother Web Connect
- Beantragen des Zugriffs auf Brother Web Connect
- Registrieren eines Kontos für Brother Web Connect auf Ihrem Brother-Gerät
- Einrichten von Brother Web Connect für das Brother CreativeCenter

Überblick Brother Web Connect-Einrichtung

Konfigurieren Sie die Brother Web Connect-Einstellungen über den folgenden Vorgang (wenn Sie das Brother CreativeCenter verwenden, ist dieser Vorgang nicht notwendig):

Schritt 1: Richten Sie ein Konto bei dem Dienst ein, den Sie verwenden möchten.

Rufen Sie die Internetseite des Dienstes über einen Computer auf und erstellen Sie ein Konto. (Wenn Sie bereits über ein Konto verfügen, müssen Sie kein zusätzliches Konto erstellen.)

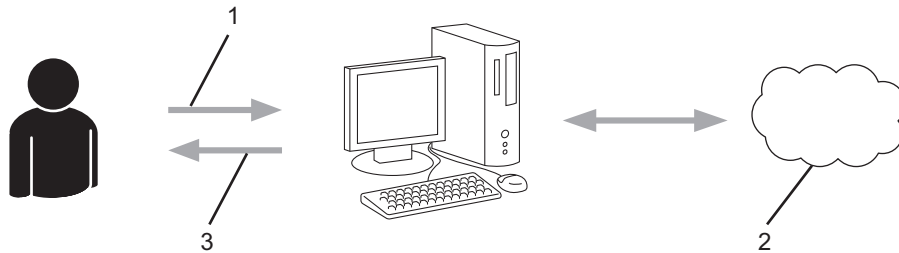

1. Benutzerregistrierung
2. Webdienst
3. Konto einrichten

Schritt 2: Beantragen Sie Zugriff über Brother Web Connect.

Beginnen Sie den Zugriff über Brother Web Connect über einen Computer und fordern Sie eine temporäre ID an.

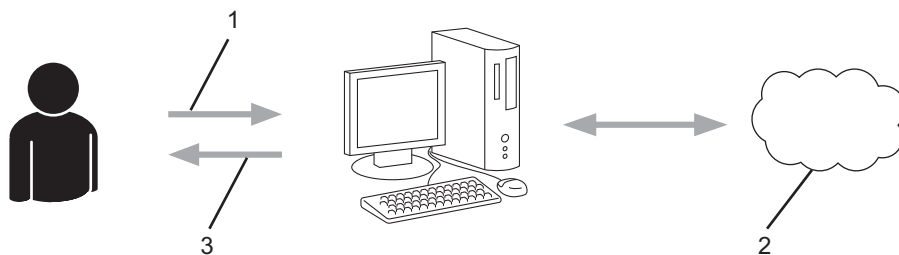

1. Kontoinformationen eingeben
2. Brother Web Connect Antragsseite
3. Temporäre ID abrufen

Schritt 3: Registrieren Sie Ihre Kontoinformationen beim Gerät, sodass Sie auf den zu verwendenden Dienst zugreifen können.

Geben Sie die temporäre ID ein, um den Dienst beim Gerät zu aktivieren. Geben Sie den Namen des Kontos so an, wie er am Gerät angezeigt werden soll, und geben Sie, falls gewünscht, eine PIN ein.

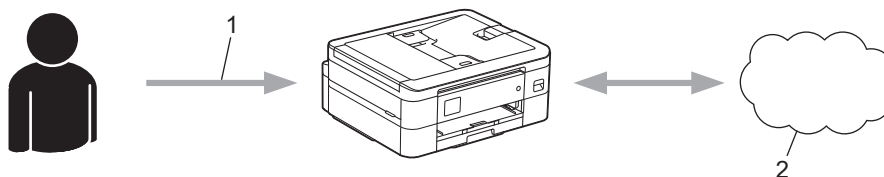

1. Eingeben der temporären ID
2. Webdienst

Das Brother-Gerät kann den Dienst jetzt nutzen.



Zugehörige Informationen

- Einrichten von Brother Web Connect

Erstellen eines Kontos für jeden Onlinedienst vor der Verwendung von Brother Web Connect

Um mit Brother Web Connect auf einen Online-Dienst zugreifen zu können, müssen Sie bei diesem Online-Dienst ein Konto haben. Wenn Sie noch kein Konto haben, rufen Sie die Internetseite des Dienstes über einen Computer auf und erstellen Sie ein Konto. Melden Sie sich nach dem Erstellen eines Kontos an und nutzen Sie das Konto einmal mit einem Computer, bevor Sie die Funktion Brother Web Connect verwenden. Andernfalls können Sie möglicherweise nicht mit Brother Web Connect auf den Dienst zugreifen.

Wenn Sie bereits über ein Konto verfügen, müssen Sie kein zusätzliches Konto erstellen.

Nachdem Sie ein Konto für den zu verwendenden Onlinedienst eingerichtet haben, beantragen Sie den Zugriff auf Brother Web Connect.





Zugehörige Informationen

- [Einrichten von Brother Web Connect](#)

Beantragen des Zugriffs auf Brother Web Connect

Um Brother Web Connect zum Aufrufen von Online-Diensten zu verwenden, müssen Sie zunächst einen Zugriff auf Brother Web Connect mit einem Computer beantragen, auf dem die Brother-Software installiert ist.

1. Rufen Sie die Beantragungs-Internetseite von Brother Web Connect auf:

Option	Beschreibung
Windows	<p>Starten Sie  (Brother Utilities), und klicken Sie dann auf die Dropdown-Liste und wählen Sie den Namen Ihres Modells aus (sofern nicht bereits ausgewählt).</p> <p>Klicken Sie in der linken Navigationsleiste auf Mehr Möglichkeiten und klicken Sie dann auf Brother Web Connect.</p> <p> Sie können auch direkt auf die Internetseite zugreifen: Typ bwc.brother.com ein.</p>
Mac	Typ bwc.brother.com ein.

Die Brother Web Connect-Seite wird aufgerufen.

2. Wählen Sie den gewünschten Dienst aus.
3. Folgen Sie den Anweisungen auf dem Bildschirm und beantragen Sie den Zugriff.
Nach Abschluss wird Ihre temporäre ID angezeigt.

Verbinden mit Brother Web Connect

Registrierung abgeschlossen.

Bitte geben Sie die folgende temporäre ID auf dem Display Ihres Geräts ein.

Temporäre ID (11 Zeichen)

XXX XXXX XXXX

HINWEIS: Die temporäre ID läuft nach 24 Stunden ab.

4. Notieren Sie sich Ihre temporäre ID. Diese ID benötigen Sie zum Registrieren von Konten am Gerät. Die temporäre ID ist 24 Stunden lang gültig.
5. Schließen Sie den Internetbrowser.

Da Sie nun über eine Zugriffs-ID für Brother Web Connect verfügen, müssen Sie diese ID beim Gerät registrieren und dann mit dem Gerät auf den gewünschten Webdienst zugreifen.



Zugehörige Informationen

- [Einrichten von Brother Web Connect](#)

Registrieren eines Kontos für Brother Web Connect auf Ihrem Brother-Gerät

Sie müssen die Brother Web Connect-Kontoinformationen eingeben und das Gerät so konfigurieren, dass es über Brother Web Connect auf den gewünschten Dienst zugreifen kann.

- Sie müssen den Zugriff auf Brother Web Connect beantragen, um ein Konto auf dem Gerät registrieren zu können.
- Bevor Sie ein Konto registrieren, überprüfen Sie, ob am Funktionstastenfeld des Gerätes das korrekte Datum und die korrekte Uhrzeit eingestellt sind.

>> [DCP-J1050DW/MFC-J1010DW](#)

>> [DCP-J1140DW](#)

DCP-J1050DW/MFC-J1010DW

1. Drücken Sie **WEB**.



- Wenn auf dem Display des Gerätes Informationen zur Internetverbindung angezeigt werden, lesen Sie die Informationen und drücken Sie ►.
- Im Display werden von Zeit zu Zeit Aktualisierungen oder Meldungen zu den Brother Web Connect-Funktionen angezeigt. Lesen Sie die Informationen und drücken Sie ►.

2. Drücken Sie ▲ oder ▼, um Folgendes auszuwählen:

- a. Wählen Sie den Dienst, den Sie registrieren möchten. Drücken Sie **OK**.
- b. Wählen Sie [Anmelden/Löschen]. Drücken Sie **OK**.
- c. Wählen Sie [Konto registrieren]. Drücken Sie **OK**.

3. Sie werden dazu aufgefordert, die temporäre ID einzugeben, die Ihnen bei der Beantragung des Zugriffs über Brother Web Connect zugeteilt wurde. Drücken Sie ►.

4. Geben Sie die temporäre ID über die Zifferntasten ein. Drücken Sie **OK**.



Wenn die von Ihnen eingegebenen Informationen nicht mit der temporären ID übereinstimmen, die Ihnen bei der Zugriffsbeantragung zugeteilt wurde, oder wenn die temporäre ID abgelaufen ist, wird im Display eine Fehlermeldung angezeigt. Geben Sie entweder die richtige temporäre ID ein oder beantragen Sie erneut Zugriff, um eine neue temporäre ID zu erhalten.

5. Sie werden aufgefordert, den Kontonamen einzugeben, der auf dem Display angezeigt werden soll. Drücken Sie ►.

6. Geben Sie den Namen ein und drücken Sie dann **OK**.

7. Sie haben die folgenden Möglichkeiten:

- Um eine PIN für das Konto festzulegen, drücken Sie ►. (Durch eine PIN wird der unbefugte Zugriff auf das Konto verhindert.) Geben Sie eine vierstellige Zahl ein und drücken Sie dann **OK**.
- Wenn Sie keine PIN festlegen möchten, drücken Sie ◀.



Die eingegebenen Kontoinformationen werden angezeigt. Prüfen Sie, ob die Angaben fehlerfrei sind.

8. Zum Registrieren der eingegebenen Informationen drücken Sie ►.

9. Drücken Sie ►.

Die Registrierung des Kontos ist abgeschlossen und das Gerät kann nun auf den Dienst zugreifen.

10. Drücken Sie **Stop/Exit (Stopp)**.

DCP-J1140DW

1. Drücken Sie ◀ oder ▶, um [Web] anzuzeigen.

Drücken Sie [Web].



- Wenn auf dem Display des Gerätes Informationen zur Internetverbindung angezeigt werden, lesen Sie die Informationen und drücken Sie [OK].
- Im Display werden von Zeit zu Zeit Aktualisierungen oder Meldungen zu den Brother Web Connect-Funktionen angezeigt. Lesen Sie die Informationen und drücken Sie [OK].

2. Drücken Sie ▲ oder ▼, bis der Dienst angezeigt wird, bei dem Sie sich registrieren möchten.

Drücken Sie den Dienst-Namen.

3. Wenn Informationen zu Brother Web Connect angezeigt werden, drücken Sie [OK].

4. Drücken Sie [Anmelden/Löschen] > [Konto registrieren].

5. Sie werden dazu aufgefordert, die temporäre ID einzugeben, die Ihnen bei der Beantragung des Zugriffs über Brother Web Connect zugeteilt wurde.

Drücken Sie [OK].

6. Geben Sie die temporäre ID über das Display ein und drücken Sie dann [OK].



Wenn die von Ihnen eingegebenen Informationen nicht mit der temporären ID übereinstimmen, die Ihnen bei der Zugriffsbeantragung zugeteilt wurde, oder wenn die temporäre ID abgelaufen ist, wird im Display eine Fehlermeldung angezeigt. Geben Sie entweder die richtige temporäre ID ein oder beantragen Sie erneut Zugriff und fordern Sie eine neue temporäre ID an.

7. Sie werden aufgefordert, den Kontonamen einzugeben, der auf dem Display angezeigt werden soll.

Drücken Sie [OK].

8. Geben Sie den Namen über das Display ein und drücken Sie dann [OK].

9. Sie haben folgende Möglichkeiten:

- Um eine PIN für das Konto festzulegen, drücken Sie [Ja]. (Durch eine PIN wird der unbefugte Zugriff auf das Konto verhindert.) Geben Sie eine vierstellige Zahl ein und drücken Sie dann [OK].
- Wenn Sie keine PIN festlegen möchten, drücken Sie [Nein].



Die eingegebenen Kontoinformationen werden angezeigt. Prüfen Sie, ob die Angaben fehlerfrei sind.

10. Zum Registrieren der eingegebenen Informationen drücken Sie [Ja].

11. Drücken Sie [OK].

Die Registrierung des Kontos ist abgeschlossen und das Gerät kann nun auf den Dienst zugreifen.

12. Drücken Sie .



Zugehörige Informationen

- [Einrichten von Brother Web Connect](#)

Einrichten von Brother Web Connect für das Brother CreativeCenter

Für folgende Modelle: DCP-J1140DW

Brother Web Connect ist auf die automatische Zusammenarbeit mit dem Brother CreativeCenter eingerichtet. Es ist keine Konfiguration erforderlich, um Kalender, Visitenkarten, Poster und Grußkarten zu erstellen, die unter <https://www.creativecenter.brother/> angeboten werden.



Brother CreativeCenter ist nicht in allen Ländern verfügbar.



Zugehörige Informationen

- [Einrichten von Brother Web Connect](#)

Scannen und Hochladen von Dokumenten mit Brother Web Connect

Laden Sie Ihre gescannten Fotos und Dokumente ohne die Verwendung eines Computers direkt zu einem Webdienst hoch.

- Beim Scannen und Hochladen von JPEG-Dateien oder durchsuchbaren PDF-Dateien ist das Schwarzweiß-Scannen nicht verfügbar.
- Beim Scannen und Hochladen von Microsoft Office-Dateien stehen Schwarzweiß-Scannen und Grau-Scannen nicht zur Verfügung.
- Beim Scannen und Hochladen von JPEG-Dateien wird jede Datei als einzelne Datei hochgeladen.
- Hochgeladene Dokumente werden in einem Album mit dem Namen **From_BrotherDevice** gespeichert.

Informationen zu Beschränkungen bezüglich der Größe oder Anzahl der Dokumente, die hochgeladen werden können, finden Sie auf der Internetseite des jeweiligen Dienstes.

>> [DCP-J1050DW/MFC-J1010DW](#)

>> [DCP-J1140DW](#)

DCP-J1050DW/MFC-J1010DW

1. Legen Sie Ihr Dokument ein.
2. Drücken Sie **WEB**.



- Wenn auf dem Display des Gerätes Informationen zur Internetverbindung angezeigt werden, lesen Sie die Informationen und drücken Sie ►.
- Im Display werden von Zeit zu Zeit Aktualisierungen oder Meldungen zu den Brother Web Connect-Funktionen angezeigt. Lesen Sie die Informationen und drücken Sie ►.

3. Drücken Sie ▲ oder ▼, um Folgendes auszuwählen:
 - a. Wählen Sie den Dienst, der das Konto hostet, auf das Sie die Dateien hochladen möchten. Drücken Sie **OK**.
 - b. Wählen Sie den Kontonamen. Drücken Sie **OK**.
4. Wenn der Bildschirm zur Eingabe der PIN angezeigt wird, geben Sie die vierstellige PIN ein und drücken Sie **OK**.
5. Befolgen Sie die Anweisungen auf dem Bildschirm, um diesen Vorgang abzuschließen.

DCP-J1140DW

1. Legen Sie Ihr Dokument ein.
2. Drücken Sie ◀ oder ▶, um [Web] anzuzeigen.
Drücken Sie [Web].



- Sie können auch [Scannen] > [an Web] drücken.
- Wenn auf dem Display des Gerätes Informationen zur Internetverbindung angezeigt werden, lesen Sie die Informationen und drücken Sie [OK].
- Im Display werden von Zeit zu Zeit Aktualisierungen oder Meldungen zu den Brother Web Connect-Funktionen angezeigt. Lesen Sie die Informationen und drücken Sie [OK].

3. Drücken Sie ▲ oder ▼, bis der Dienst angezeigt wird, der das Konto hostet, auf das Sie die Dateien hochladen möchten.
Drücken Sie den Dienst-Namen.
4. Drücken Sie ▲ oder ▼, bis der Name Ihres Kontos angezeigt wird, und drücken Sie darauf.
5. Wenn der Bildschirm zur Eingabe der PIN angezeigt wird, geben Sie die vierstellige PIN ein und drücken Sie [OK].

6. Drücken Sie ▲ oder ▼, um [Hochladen: Scanner] anzuzeigen.

Drücken Sie [Hochladen: Scanner].



-
- Wenn Sie [Scannen] > [an Web] gedrückt haben, wird diese Option nicht angezeigt.
 - Diese Option wird je nach Dienst möglicherweise nicht angezeigt.
-

7. Befolgen Sie die Anweisungen auf dem Bildschirm, um diesen Vorgang abzuschließen.



Zugehörige Informationen

- [Brother Web Connect](#)
-

Herunterladen und Drucken von Dokumenten über Brother Web Connect

Dokumente, die in Ihr Konto hochgeladen wurden, können direkt auf das Gerät heruntergeladen und ausgedruckt werden. Auch Dokumente, die von anderen Benutzern in ihre jeweiligen Konten hochgeladen und freigegeben wurden, können auf das Gerät heruntergeladen und gedruckt werden, sofern Sie zum Anzeigen dieser Dokumente berechtigt sind.

Um Dokumente anderer Benutzer herunterzuladen zu können, müssen Sie über Zugriffsrechte verfügen, um die entsprechenden Alben oder Dokumente anzuzeigen.



Für Hongkong, Taiwan und Korea:

Brother Web Connect unterstützt nur Dateinamen, die auf Englisch verfasst wurden. Dateien, die in der lokalen Sprache benannt wurden, werden nicht heruntergeladen.



Zugehörige Informationen

- [Brother Web Connect](#)
 - [Herunterladen und Drucken mit Webdiensten](#)
 - [Herunterladen und Drucken von Brother CreativeCenter-Vorlagen](#)
-

Herunterladen und Drucken mit Webdiensten

Weitere Informationen zu Brother CreativeCenter-Vorlagen >> *Zugehörige Informationen*

>> [DCP-J1050DW/MFC-J1010DW](#)

>> [DCP-J1140DW](#)

DCP-J1050DW/MFC-J1010DW

1. Drücken Sie **WEB**.



- Wenn auf dem Display des Gerätes Informationen zur Internetverbindung angezeigt werden, lesen Sie die Informationen und drücken Sie ►.
- Im Display werden von Zeit zu Zeit Aktualisierungen oder Meldungen zu den Brother Web Connect-Funktionen angezeigt. Lesen Sie die Informationen und drücken Sie ►.

2. Drücken Sie ▲ oder ▼, um Folgendes auszuwählen:

- a. Wählen Sie den Dienst aus, der das Dokument hostet, das Sie herunterladen und drucken möchten. Drücken Sie **OK**.
- b. Wählen Sie den Kontonamen. Drücken Sie **OK**.

3. Wenn der Bildschirm zur Eingabe der PIN angezeigt wird, geben Sie die vierstellige PIN ein und drücken Sie **OK**.

4. Drücken Sie ▲ oder ▼, um die Option [Download: Drucken] auszuwählen, und drücken Sie dann **OK**.

5. Drücken Sie ▲ oder ▼, um das gewünschte Album auszuwählen, und drücken Sie dann **OK**.



- Ein Album ist eine Sammlung von Dokumenten. Der tatsächlich verwendete Begriff kann jedoch je nach verwendetem Dienst unterschiedlich sein. Wenn Sie Evernote® nutzen, müssen Sie das Notizbuch und dann die Notiz auswählen.
- Bei einigen Diensten ist es nicht erforderlich, Dokumente in Alben zu speichern. Zur Auswahl von nicht in Alben gespeicherten Dokumenten wählen Sie [Unsort Dateien anz].

6. Drücken Sie ▲ oder ▼, um den Namen der Datei auszuwählen, die Sie drucken möchten, und drücken Sie dann **OK**. Wählen Sie weitere Dokumente zum Drucken aus (bis zu 10 Dokumente).

7. Wenn Sie den Vorgang beendet haben, drücken Sie **OK**.

8. Befolgen Sie die Anweisungen auf dem Bildschirm, um diesen Vorgang abzuschließen.

DCP-J1140DW

1. Drücken Sie ◀ oder ▶, um [Web] anzuzeigen.

Drücken Sie [Web].



- Wenn auf dem Display des Gerätes Informationen zur Internetverbindung angezeigt werden, lesen Sie die Informationen und drücken Sie [OK].
- Im Display werden von Zeit zu Zeit Aktualisierungen oder Meldungen zu den Brother Web Connect-Funktionen angezeigt. Lesen Sie die Informationen und drücken Sie [OK].

2. Drücken Sie ▲ oder ▼, bis der Dienst angezeigt wird, der das herunterzuladende und zu druckende Dokument hostet.

Drücken Sie den Dienst-Namen.

3. Drücken Sie ▲ oder ▼, bis der Name Ihres Kontos angezeigt wird, und drücken Sie dann darauf. Wenn der Bildschirm zur Eingabe der PIN angezeigt wird, geben Sie die vierstellige PIN ein und drücken Sie [OK].

4. Drücken Sie ▲ oder ▼, um [Download: Drucken] anzuzeigen.

Drücken Sie [Download: Drucken].

5. Drücken Sie ▲ oder ▼, um das gewünschte Album anzuzeigen, und drücken Sie darauf.



- Ein Album ist eine Sammlung von Dokumenten. Der tatsächlich verwendete Begriff kann jedoch je nach verwendetem Dienst unterschiedlich sein. Wenn Sie Evernote® nutzen, müssen Sie das Notizbuch und dann die Notiz auswählen.
- Bei einigen Diensten ist es nicht erforderlich, Dokumente in Alben zu speichern. Zur Auswahl von nicht in Alben gespeicherten Dokumenten wählen Sie [Unsort Dateien anz].

6. Drücken Sie auf den Namen der Datei, die Sie drucken möchten. Bestätigen Sie das Dokument auf dem Display und drücken Sie [OK]. Wählen Sie weitere Dokumente zum Drucken aus (bis zu 10 Dokumente).
7. Drücken Sie nach Abschluss [OK].
8. Befolgen Sie die Anweisungen auf dem Bildschirm, um diesen Vorgang abzuschließen.



Zugehörige Informationen

- [Herunterladen und Drucken von Dokumenten über Brother Web Connect](#)

Verwandte Themen:

- [Herunterladen und Drucken von Brother CreativeCenter-Vorlagen](#)

Herunterladen und Drucken von Brother CreativeCenter-Vorlagen

Für folgende Modelle: DCP-J1140DW

Brother CreativeCenter ist nicht in allen Ländern verfügbar.

1. Drücken Sie ◀ oder ▶, bis [Apps] angezeigt wird.

Drücken Sie [Apps].



- Wenn auf dem Display des Geräts Informationen zur Internetverbindung angezeigt werden, lesen Sie diese und drücken Sie [OK].
- Im Display werden von Zeit zu Zeit Aktualisierungen oder Meldungen zu den Brother Web Connect-Funktionen angezeigt. Lesen Sie die Informationen und drücken Sie [OK].

2. Drücken Sie ▲ oder ▼, um ["Creative Center"-Vorlagen drucken] anzuzeigen.

Drücken Sie ["Creative Center"-Vorlagen drucken].

3. Drücken Sie ▲ oder ▼, bis die gewünschte Kategorie angezeigt wird, und drücken Sie darauf.
4. Wählen Sie die gewünschte Datei. Geben Sie die Anzahl der zu druckenden Kopien ein und drücken Sie [OK]. Wiederholen Sie diesen Schritt, bis Sie alle Dateien ausgewählt haben, die Sie drucken möchten.
5. Drücken Sie nach Abschluss [OK].



Wenn im Display des Gerätes Informationen zu den Druckeinstellungen angezeigt werden, lesen Sie die Informationen und drücken Sie [OK].

6. Befolgen Sie die Anweisungen auf dem Bildschirm, um diesen Vorgang abzuschließen.



Zugehörige Informationen

- [Herunterladen und Drucken von Dokumenten über Brother Web Connect](#)

Verwandte Themen:

- [Herunterladen und Drucken mit Webdiensten](#)

AirPrint

- [AirPrint – Überblick](#)
- [Vor der Verwendung von AirPrint \(macOS\)](#)
- [Drucken mit AirPrint](#)
- [Scannen mit AirPrint \(macOS\)](#)
- [Senden eines Faxes mit AirPrint \(macOS\)](#)

AirPrint – Überblick

AirPrint ist eine Drucklösung für Apple-Betriebssysteme, mit der Sie drahtlos Fotos, E-Mails, Webseiten und Dokumente von Ihrem iPad, iPhone, iPod touch und Mac-Computer drucken können, ohne einen Treiber installieren zu müssen.

Mit AirPrint können Sie zudem Dokumente auf Ihrem Mac-Computer scannen und Faxe direkt von Ihrem Mac-Computer aus senden, ohne sie ausdrucken zu müssen. (MFC-J1010DW)

Weitere Informationen finden Sie auf der Apple-Website.

Das Logo "Works with Apple" gibt an, dass sich ein Zubehörteil speziell für die Verwendung mit der im Logo angegebenen Technologie eignet und die Einhaltung der Apple Leistungsstandards vom Entwickler zertifiziert wurde.



Zugehörige Informationen

- [AirPrint](#)

Vor der Verwendung von AirPrint (macOS)

Fügen Sie Ihr Gerät vor dem Drucken mit macOS zur Druckerliste auf Ihrem Mac-Computer hinzu.

1. Wählen Sie **Systemeinstellungen...** im Apple-Menü.
2. Klicken Sie auf **Drucker & Scanner**.
3. Klicken Sie auf das Symbol + unter dem Druckerbereich links.
Der Bildschirm **Hinzufügen** wird angezeigt.
4. Wählen Sie Ihr Gerät und wählen Sie dann **AirPrint** im Popup-Menü **Verwenden**.
5. Klicken Sie auf **Hinzufügen**.



Zugehörige Informationen



- [AirPrint](#)

Drucken mit AirPrint

- [Drucken über iPad, iPhone oder iPod touch](#)
- [Drucken mit AirPrint \(macOS\)](#)

Drucken über iPad, iPhone oder iPod touch

Das Verfahren zum Drucken kann je nach Anwendung variieren. Im folgenden Beispiel wird Safari verwendet.

1. Stellen Sie sicher, dass Ihr Gerät eingeschaltet ist.
2. Legen Sie das Papier in die Papierkassette ein, und ändern Sie ggf. die Einstellungen für die Papierkassette des Geräts.
3. Öffnen Sie mit Safari die Seite, die Sie drucken möchten.
4. Tippen Sie auf  oder .
5. Tippen Sie auf **Drucken**.
6. Vergewissern Sie sich, dass Ihr Gerät ausgewählt ist.
7. Wenn ein anderes Gerät (oder kein Drucker) ausgewählt ist, tippen Sie auf **Drucker**.
Eine Liste der verfügbaren Geräte wird angezeigt.
8. Tippen Sie auf den Namen Ihres Gerätes in der Liste.
9. Wählen Sie die gewünschten Optionen, wie beispielsweise den Druck der Seitenanzahl oder beidseitiger Druck (falls von Ihrem Gerät unterstützt).
10. Tippen Sie auf **Drucken**.



Zugehörige Informationen

- [Drucken mit AirPrint](#)

Drucken mit AirPrint (macOS)

Das Verfahren zum Drucken kann je nach Anwendung variieren. Im folgenden Beispiel wird Safari verwendet. Stellen Sie vor dem Drucken sicher, dass Ihr Gerät in der Druckerliste auf Ihrem Mac-Computer aufgeführt ist.

1. Stellen Sie sicher, dass Ihr Gerät eingeschaltet ist.
Überprüfen Sie, ob das richtige Papier in die Papierkassette eingelegt wurde und ändern Sie die Papiereinstellungen für die Papierkassette auf Ihrem Gerät.
2. Öffnen Sie auf Ihrem Mac-Computer mit Safari die Seite, die Sie drucken möchten.
3. Klicken Sie auf das Menü **Ablage** und wählen Sie dann **Drucken....**
4. Vergewissern Sie sich, dass Ihr Gerät ausgewählt ist. Wenn ein anderes Gerät (oder kein Drucker) ausgewählt ist, klicken Sie auf das Popup-Menü **Drucker** und wählen Sie Ihr Gerät aus.
5. Wählen Sie gewünschten Optionen, wie beispielsweise den Druck der Seitenanzahl oder beidseitiger Druck (falls von Ihrem Gerät unterstützt).
6. Klicken Sie auf **Drucken....**



Zugehörige Informationen

- [Drucken mit AirPrint](#)

Verwandte Themen:

- [Vor der Verwendung von AirPrint \(macOS\)](#)

Scannen mit AirPrint (macOS)

Stellen Sie vor dem Scannen sicher, dass Ihr Gerät in der Scannerliste auf Ihrem Mac-Computer aufgeführt ist.

1. Legen Sie das Dokument ein.
2. Wählen Sie **Systemeinstellungen...** im Apple-Menü.
3. Klicken Sie auf **Drucker & Scanner**.
4. Wählen Sie Ihr Gerät aus der Scannerliste aus.
5. Klicken Sie auf die Registerkarte **Scannen** und klicken Sie dann auf die Schaltfläche **Scanner öffnen...**
Der Scanner-Bildschirm wird angezeigt.
6. Wenn Sie das Dokument in den automatischen Vorlageneinzug (ADF) einlegen, aktivieren Sie das Kontrollkästchen **Dokumenteinzug verwenden** und wählen Sie dann das Format Ihres Dokuments aus dem Popup-Menü des Scanformats aus.
7. Wählen Sie den Zielordner oder die Zielanwendung aus dem Popup-Menü zur Zieleinstellung aus.
8. Klicken Sie auf **Details einblenden**, um bei Bedarf die Scaneinstellungen zu ändern.
Sie können das Bild manuell anpassen. Ziehen Sie dazu den Mauszeiger über den Bereich, den Sie scannen möchten, wenn Sie über das Vorlagenglas scannen.
9. Klicken Sie auf **Scannen**.



Zugehörige Informationen

- [AirPrint](#)

Verwandte Themen:

- [Vor der Verwendung von AirPrint \(macOS\)](#)

Senden eines Faxes mit AirPrint (macOS)

Für folgende Modelle: MFC-J1010DW

Stellen Sie sicher, dass Ihr Gerät in der Druckerliste auf Ihrem Mac-Computer aufgeführt ist. Im folgenden Beispiel wird Apple TextEdit verwendet.



- AirPrint unterstützt nur Schwarzweiß-Faxdokumente.

1. Stellen Sie sicher, dass Ihr Gerät eingeschaltet ist.
2. Öffnen Sie auf dem Mac-Computer die Datei, die Sie als Fax senden möchten.
3. Klicken Sie auf das Menü **Ablage** und wählen Sie dann **Drucken....**
4. Klicken Sie auf das Popup-Menü **Drucker** und wählen Sie dann **Brother XXX-XXXX - Fax** aus (wobei XXX-XXXX der Name des Modells ist).
5. Geben Sie die Informationen zum Faxempfänger ein.
6. Klicken Sie auf **Fax**.



Zugehörige Informationen

- [AirPrint](#)

Verwandte Themen:

- [Vor der Verwendung von AirPrint \(macOS\)](#)

Mopria® Print Service

Mopria® Print Service ist eine Druckfunktion auf Android™-Mobilgeräten, die von Mopria® Alliance entwickelt wurde. Mit diesem Dienst können Sie ohne zusätzliche Einrichtung eine Verbindung mit dem Netzwerk herstellen, in dem sich das Gerät befindet, und drucken.

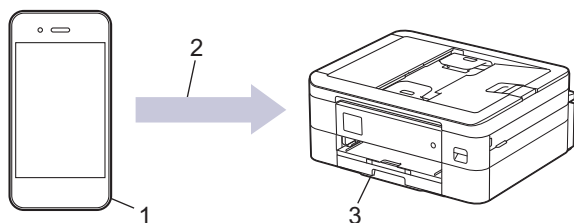

1. Android™-Mobilgerät
2. Wi-Fi®-Verbindung
3. Ihr Gerät

Sie müssen Mopria® Print Service von Google Play™ herunterladen und es auf dem Android™-Gerät installieren. Vor der Verwendung müssen Sie den Service aktivieren.



Zugehörige Informationen

- [Mobile/Web Connect](#)

Brother Mobile Connect

Verwenden Sie Brother Mobile Connect für das Drucken und Faxen von Ihrem Mobilgerät aus.

- Für Android™-Geräte

Mit Mobile Connect können Sie die Funktionen Ihres Brother-Gerätes direkt von Ihrem Android™-Gerät aus nutzen.

Laden Sie Brother Mobile Connect von Google Play™ herunter und installieren Sie es.

- Für alle unterstützten iOS- oder iPadOS-Geräte, einschließlich iPhone, iPad und iPod touch

Mit Mobile Connect können Sie die Funktionen Ihres Brother-Gerätes direkt von Ihrem iOS- oder iPadOS-Gerät aus nutzen.

Laden Sie Brother Mobile Connect vom App Store herunter und installieren Sie es.



Zugehörige Informationen

- [Mobile/Web Connect](#)
-

Brother iPrint&Scan für Windows und Mac

- [Übersicht über Brother iPrint&Scan für Windows und Mac](#)

Übersicht über Brother iPrint&Scan für Windows und Mac

Verwenden Sie Brother iPrint&Scan für Windows und Mac, um von Ihrem Computer zu drucken und zu scannen. Die folgende Abbildung zeigt ein Beispiel für Brother iPrint&Scan für Windows. Der tatsächliche Bildschirm kann je nach Version der Anwendung abweichen.

- Für Windows
Öffnen Sie die **Downloads**-Seite Ihres Modells unter support.brother.com, um die aktuelle Version der Anwendung herunterzuladen.
- Für Mac
Sie können Brother iPrint&Scan aus dem App Store herunterladen und installieren.

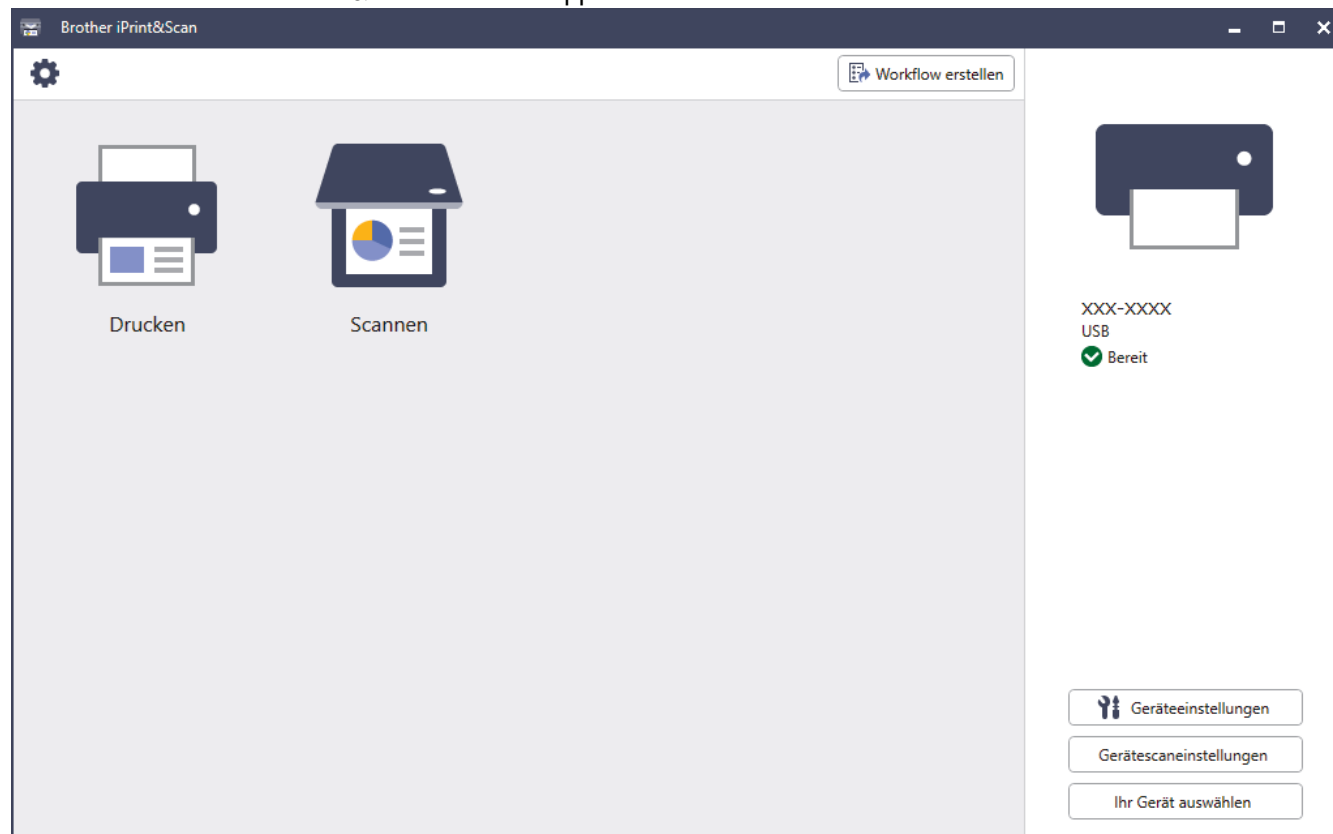

Installieren Sie nach Aufforderung die für die Verwendung des Geräts erforderlichen Treiber und Softwareanwendungen. Laden Sie den Installer von der Seite **Downloads** Ihres Modells unter support.brother.com herunter.



Zugehörige Informationen

- [Brother iPrint&Scan für Windows und Mac](#)

Verwandte Themen:

- [Drucken mit Brother iPrint&Scan \(Windows/Mac\)](#)
- [Scannen mit Brother iPrint&Scan \(Windows/Mac\)](#)
- [Ändern von Scaneinstellungen bei der Verwendung von Brother iPrint&Scan](#)
- [Überwachen des Gerätestatus mit Brother iPrint&Scan \(Windows/Mac\)](#)

Problemlösung

Wenn ein Problem mit Ihrem Gerät besteht, überprüfen Sie zuerst jeden Punkt unten, versuchen Sie, das Problem zu lokalisieren und befolgen Sie die Tipps zur Problemlösung.

Sie können die meisten Probleme selbst beheben. Zusätzliche Hilfe erhalten Sie unter support.brother.com, wo Sie die neuesten FAQs und Tipps zur Fehlerbehebung erhalten:

1. Besuchen Sie support.brother.com.
2. Klicken Sie auf **FAQ & Fehlerbehebung** und suchen Sie die Bezeichnung Ihres Modells.

Überprüfen Sie zunächst Folgendes:

- Das Netzkabel des Geräts ist richtig angeschlossen und das Gerät ist eingeschaltet.
- Alle Transportschutzteile des Gerätes wurden entfernt.
- Die Tintenpatronen sind richtig eingesetzt.
- Die Scannerabdeckung und die Papierstauabdeckung sind vollständig geschlossen.
- Das Papier ist richtig in die Papierkassette eingelegt.
- Die Datenkabel sind richtig an das Gerät und den Computer angeschlossen bzw. die Wireless-Verbindung ist sowohl auf dem Gerät als auch auf Ihrem Computer eingerichtet.
- (Für Netzwerkmodelle) Der Zugangspunkt (für Wireless-Netzwerke), Router oder Hub ist eingeschaltet und die Verbindungsanzeige blinkt.
- Auf dem Display des Geräts werden Meldungen angezeigt.

Wenn Sie das Problem mit den Prüfungen nicht beheben konnten, lokalisieren Sie das Problem und **>>>** *Zugehörige Informationen*



Zugehörige Informationen

- Fehler- und Wartungsmeldungen
- Dokumentenstau
- Drucker- oder Papierstau
- Wenn Sie Probleme mit dem Gerät haben
- Prüfen der Geräteinformationen
- Zurücksetzen des Geräts

Verwandte Themen:

- Probleme bei der Papierhandhabung und beim Drucken
- Telefon- und Faxprobleme
- Weitere Probleme
- Netzwerkprobleme
- AirPrint-Probleme

Fehler- und Wartungsmeldungen

Wie bei jedem modernen Büroprodukt können Fehler auftreten und möglicherweise müssen Verbrauchsmaterialien ersetzt werden. In diesem Fall identifiziert das Gerät den Fehler oder die erforderliche Routinewartung und zeigt die entsprechende Meldung an. Die häufigsten Fehler- und Wartungsmeldungen sind in der Tabelle aufgelistet.

Sie können die meisten Fehler selbst beheben und regelmäßige Wartungsarbeiten selbst durchführen. Wenn Sie weitere Tipps benötigen, wechseln Sie zur Seite **FAQ & Fehlerbehebung** für Ihr Modell unter support.brother.com.



- Verweise auf *Verwandte Informationen* befinden sich am unteren Rand der Seite.

>> [DCP-J1050DW/MFC-J1010DW](#)

>> [DCP-J1140DW](#)

DCP-J1050DW/MFC-J1010DW

Fehlermeldung	Ursache	Abhilfe
Abdeckung offen	Der Gehäusedeckel ist nicht in der geschlossenen Position verriegelt.	Öffnen und schließen Sie den Gehäusedeckel. Achten Sie darauf, dass das Schnittstellenkabel (sofern verwendet) korrekt durch den Kabelkanal bis zur Rückseite des Geräts geführt wurde.
	Die Tintenpatronen-Abdeckung ist nicht in der geschlossenen Position verriegelt.	Drücken Sie die Tintenpatronen-Abdeckung fest zu, bis sie einrastet.
Absorber fast voll	Der Tintenabsorber-Behälter ist fast voll.	Der Tintenabsorber-Behälter muss bald ersetzt werden. Wenden Sie sich an Ihren Brother-Servicepartner oder Ihren Brother-Händler. • Der Tintenabsorber-Behälter nimmt die kleine Tintenmenge auf, die während der Druckkopfreinigung ausläuft.
Besetzt	Die gewählte Nummer antwortet nicht oder ist besetzt.	Überprüfen Sie die Nummer und versuchen Sie es noch einmal.
Dokumentenstau (Dokument prüfen)	Das Dokument wurde nicht richtig eingelegt bzw. nicht richtig eingezogen oder das aus dem Vorlageneinzug eingezogene Dokument ist zu lang.	Entfernen Sie das gestaute Dokument und drücken Sie dann Stop/Exit (Stopp) . Legen Sie das Dokument richtig in den automatischen Vorlageneinzug (ADF) ein. ➤➤ <i>Zugehörige Informationen: Einlegen von Dokumenten in den automatischen Vorlageneinzug (ADF)</i> ➤➤ <i>Zugehörige Informationen: Dokumentenstau</i>
Erkennen unmögl.	Sie haben eine neue Tintenpatrone zu schnell eingesetzt, so dass das Gerät sie nicht erkannt hat.	Nehmen Sie die neue Tintenpatrone heraus und setzen Sie sie langsam wieder ein, bis sie einrastet.
	Eine Tintenpatrone ist nicht richtig eingesetzt.	➤➤ <i>Zugehörige Informationen: Ersetzen der Tintenpatronen</i>
	Es wurde eine gebrauchte Tintenpatrone erneut eingesetzt.	Ersetzen Sie die gebrauchte Tintenpatrone durch eine neue.
	Wenn Sie keine Original-Brother-Tinte verwenden, kann es sein, dass das Gerät die Tintenpatrone nicht erkennt.	Ersetzen Sie die Tintenpatrone durch eine Original-Brother-Tintenpatrone. Wenn der Fehler weiterhin auftritt, wenden Sie sich

Fehlermeldung	Ursache	Abhilfe
Erkennen unmögl.		an Ihren Brother-Servicepartner oder Ihren Brother-Händler.
	Die Tintenpatrone muss ausgetauscht werden. Die neue Tintenpatrone enthält eine Luftblase.	Ersetzen Sie die Tintenpatrone durch eine Original-Brother-Tintenpatrone. Drehen Sie die Tintenpatrone langsam so, dass der Tintenanschluss nach unten zeigt und setzen Sie die Patrone anschließend erneut ein.
	Tintenpatronen eines falschen Brother-Modells wurden eingesetzt.	Überprüfen Sie die Modellbezeichnungen der Tintenpatronen und setzen Sie die richtigen Tintenpatronen ein.
Falsche Tintenfarbe	Eine Tintenpatrone wurde an der falschen Position eingesetzt.	Überprüfen Sie anhand der Farbe, welche Tintenpatronen an der falschen Position eingesetzt wurden und setzen Sie sie richtig ein.
Falsche Tintenpatr.	Die Modellnummer der Tintenpatrone ist mit dem Gerät nicht kompatibel.	Prüfen Sie, ob Patronen dieser Modellnummer mit Ihrem Gerät funktionieren.
Falsches Pap.format	Die Einstellung für das Papierformat entspricht nicht dem eingelegten Papier. -ODER- Die Papierführungen der Kassette wurden nicht entsprechend den Markierungen für das verwendete Papierformat eingestellt.	<ol style="list-style-type: none"> 1. Prüfen Sie, dass das ausgewählte Papierformat dem in die Papierkassette eingelegten Papier entspricht. <ul style="list-style-type: none"> ➤➤ <i>Zugehörige Informationen: Ändern des Papierformats und Druckmediums</i> 2. Stellen Sie sicher, dass Sie das Papier im Hochformat einlegen, indem Sie die Papierführungen entsprechend den Markierungen für das verwendete Papierformat einstellen. <ul style="list-style-type: none"> ➤➤ <i>Zugehörige Informationen: Einlegen von Papier</i> 3. Nachdem Sie das Papierformat und die Papierposition überprüft haben, drücken Sie ►.
		Wenn Sie vom Computer aus drucken, vergewissern Sie sich, dass das im Druckertreiber oder der verwendeten Anwendung eingestellte Papierformat dem eingelegten Papier entspricht. <ul style="list-style-type: none"> ➤➤ <i>Zugehörige Informationen: Druckereinstellungen (Windows)</i>
Faxspeicher voll	Der Faxspeicher ist voll.	Lassen Sie gespeicherte Faxe ausdrucken. <ul style="list-style-type: none"> ➤➤ <i>Zugehörige Informationen: Ausdrucken eines Fax aus dem Gerätespeicher</i>
K. Papiervorsch.	Auf der Oberfläche der Papiereinzugsrollen hat sich Papierstaub angesammelt.	Reinigen Sie die Papiereinzugsrollen. <ul style="list-style-type: none"> ➤➤ <i>Zugehörige Informationen: Reinigen der Papiereinzugsrollen</i>
Kein Gerät	Wenn Sie das Wi-Fi Direct-Netzwerk konfigurieren, kann das Brother-Gerät das Mobilgerät nicht finden.	<ul style="list-style-type: none"> • Stellen Sie sicher, dass sich Ihr Gerät und das Mobilgerät im Wi-Fi Direct-Modus befinden. • Positionieren Sie das Mobilgerät näher am Brother-Gerät.

Fehlermeldung	Ursache	Abhilfe
		<ul style="list-style-type: none"> • Positionieren Sie das Brother-Gerät und das Mobilgerät in einem Bereich ohne Hindernisse. • Wenn Sie das Wi-Fi Direct-Netzwerk manuell konfigurieren, stellen Sie sicher, dass Sie das richtige Kennwort eingegeben haben. • Wenn Ihr Mobilgerät über eine Konfigurationsseite zum Abrufen einer IP-Adresse verfügt, stellen Sie sicher, dass die IP-Adresse des Mobilgeräts über DHCP konfiguriert wurde.
Keine Anrufer-K.	Es besteht keine Anruferliste. Sie haben keine Anrufe empfangen oder Sie haben sich nicht für den entsprechenden Dienst Ihrer Telefongesellschaft für die Übermittlung der Anrufer-Kennung angemeldet.	Zur Verwendung der Anrufer-Kennung wenden Sie sich an Ihre Telefongesellschaft. »» Zugehörige Informationen: Anrufer-Kennung
Keine Tinte erk.	Wenn Sie keine Original-Brother-Tinte verwenden, kann es sein, dass das Gerät den Tintenvorrat nicht erkennt.	Ersetzen Sie die Tintenpatrone durch eine Original-Brother-Tintenpatrone. Wenn der Fehler weiterhin auftritt, wenden Sie sich an Ihren Brother-Servicepartner oder Ihren Brother-Händler.
Keine Tintenpat.	Eine Tintenpatrone ist nicht richtig eingesetzt.	Entfernen Sie die Tintenpatrone und setzen Sie sie langsam wieder ein, bis sie einrastet. »» Zugehörige Informationen: Ersetzen der Tintenpatronen
Keine Verbindung	Das Brother-Gerät und Ihr Mobilgerät können während der Wi-Fi Direct-Netzwerkkonfiguration nicht kommunizieren.	<ul style="list-style-type: none"> • Positionieren Sie das Mobilgerät näher am Brother-Gerät. • Positionieren Sie das Brother-Gerät und das Mobilgerät in einem Bereich ohne Hindernisse. • Wenn Sie die PIN-Methode von WPS verwenden, stellen Sie sicher, dass Sie die richtige PIN eingegeben haben.
Komm. Fehler	Übertragungsfehler wegen Leitungsstörungen.	Senden Sie das Fax noch einmal oder verbinden Sie das Gerät mit einer anderen Telefonleitung. Wenn das Problem weiterhin besteht, wenden Sie sich an die Telefongesellschaft und bitten Sie sie, Ihre Telefonleitung zu prüfen.
Maximalzahl an Geräten ist bereits per Wi-Fi Direct verbunden.	Die maximale Anzahl von Mobilgeräten sind bereits mit dem Wi-Fi Direct-Netzwerk verbunden, wenn das Brother-Gerät der Gruppenbesitzer ist.	Nachdem die aktuelle Verbindung zwischen dem Brother-Gerät und dem anderen Mobilgerät getrennt wurde, versuchen Sie erneut, die Wi-Fi Direct-Einstellungen zu konfigurieren. Sie können den Verbindungsstatus überprüfen, indem Sie den Netzwerkkonfigurationsbericht ausdrucken. »» Zugehörige Informationen: Netzwerkkonfigurationsbericht drucken
Nicht registriert (Nicht belegt!)	Unter der verwendeten Kurzwahlnummer ist keine Nummer im Gerät gespeichert.	Richten Sie die Kurzwahlnummer ein.
Nur S/W-Druck	Eine oder mehrere der Farbtintenpatronen sind verbraucht.	Ersetzen Sie die Tintenpatronen.

Fehlermeldung	Ursache	Abhilfe
	<p>Sie können das Gerät noch ca. vier Wochen lang im Schwarzweiß-Modus verwenden (abhängig von der Anzahl der Seiten, die gedruckt werden).</p> <p>Während diese Meldung im Display erscheint, werden die einzelnen Funktionen wie folgt ausgeführt:</p> <ul style="list-style-type: none"> • Drucken Wenn das Druckmedium auf Normalpapier gesetzt ist und Graustufen im Druckertreiber ausgewählt wurde, können Sie den Drucker als Schwarzweiß-Drucker verwenden. • Kopieren Wenn als Druckmedium Normalpapier ausgewählt ist, können Kopien in Schwarzweiß angefertigt werden. • Faxen Wenn als Druckmedium Normalpapier gewählt ist, empfängt und druckt das Gerät die Faxe in Schwarzweiß. 	<p>➤➤ <i>Zugehörige Informationen: Ersetzen der Tintenpatronen</i></p> <p>Obwohl in der Spalte mit den Ursachen Optionen zur Verwendung des Geräts nach Auftreten dieses Fehlers aufgeführt sind, können Sie unter der folgenden Bedingung das Gerät möglicherweise erst wieder verwenden, nachdem Sie eine oder mehrere Tintenpatronen ersetzt haben:</p> <ul style="list-style-type: none"> • Wenn Sie den Netzstecker des Gerätes ziehen oder die Tintenpatrone herausnehmen.
Papier prüfen	<p>Es ist kein Papier eingelegt oder das Papier ist nicht richtig in die Papierkassette eingelegt.</p>	<p>Sie haben folgende Möglichkeiten:</p> <ul style="list-style-type: none"> • Legen Sie Papier in die Papierkassette ein, und drücken Sie ▶. • Entnehmen Sie das Papier und legen Sie es richtig ein. Drücken Sie dann ▶. <p>➤➤ <i>Zugehörige Informationen: Einlegen von Papier</i></p>
	<p>Die Papierstau-Abdeckung ist nicht richtig geschlossen.</p>	<p>Stellen Sie sicher, dass die Papierstau-Abdeckung an beiden Enden gleichmäßig geschlossen ist.</p> <p>➤➤ <i>Zugehörige Informationen: Drucker- oder Papierstau</i></p>
	<p>Auf der Oberfläche der Papiereinzugsrollen hat sich Papierstaub angesammelt.</p>	<p>Reinigen Sie die Papiereinzugsrollen.</p> <p>➤➤ <i>Zugehörige Informationen: Reinigen der Papiereinzugsrollen</i></p>
Restdaten	<p>Es befinden sich noch zu druckende Daten im Speicher des Gerätes.</p>	<p>Drücken Sie Stop/Exit (Stopp). Dadurch bricht das Gerät den Druckauftrag ab und löscht ihn im Speicher. Versuchen Sie nun erneut zu drucken.</p>
Säubern unmögl. XX Start n. möglich XX Druck unmöglich XX	<p>Am Gerät ist ein mechanisches Problem aufgetreten.</p> <p>-ODER-</p> <p>Ein Fremdkörper, zum Beispiel eine Heftklammer oder ein Stück abgerissenes Papier, befindet sich im Gerät.</p>	<p>Öffnen Sie den Gehäusedeckel und entfernen Sie Fremdkörper und Papierreste im Innern des Gerätes. Wenn die Fehlermeldung anschließend immer noch erscheint, ziehen Sie den Netzstecker, warten Sie einige Minuten und schließen Sie ihn dann wieder an.</p> <p>➤➤ <i>Zugehörige Informationen: Papierstau innen und vorne (Stau innen/vorn)</i></p> <p>Wenn Sie Dokumente und empfangene Faxdokumente nicht ausdrucken können, übertragen Sie sie zu einem anderen Faxgerät oder zu Ihrem Computer, bevor Sie den Netzstecker ziehen, damit keine</p>

Fehlermeldung	Ursache	Abhilfe
		<p>wichtigen Nachrichten gelöscht werden. Ziehen Sie anschließend den Netzstecker, warten Sie einige Minuten und schließen Sie ihn wieder an.</p> <p>➤➤ <i>Zugehörige Informationen: Gespeicherte Faxe oder Journal sichern</i></p>
Scannen n. mögl. XX	Am Gerät ist ein mechanisches Problem aufgetreten.	<p>Ziehen Sie den Netzstecker, warten Sie einige Minuten und schließen Sie ihn wieder an.</p> <p>Wenn Sie Dokumente und empfangene Faxdokumente nicht ausdrucken können, übertragen Sie sie zu einem anderen Faxgerät oder zu Ihrem Computer, bevor Sie den Netzstecker ziehen, damit keine wichtigen Nachrichten gelöscht werden. Ziehen Sie anschließend den Netzstecker, warten Sie einige Minuten und schließen Sie ihn wieder an.</p> <p>➤➤ <i>Zugehörige Informationen: Gespeicherte Faxe oder Journal sichern</i></p>
Speicher voll	Der Speicher des Gerätes ist voll.	<p>Bei laufendem Faxversand oder Kopiervorgang:</p> <ul style="list-style-type: none"> • Drücken Sie Stop/Exit (Stopp) und warten Sie, bis die anderen momentan ausgeführten Funktionen abgeschlossen sind. Versuchen Sie es dann noch einmal. • Drücken Sie ► zur Auswahl von <i>Teildrucken</i>, um die bereits eingelesenen Seiten zu kopieren. • Lassen Sie gespeicherte Faxe ausdrucken. <p>➤➤ <i>Zugehörige Informationen: Ausdrucken eines Fax aus dem Gerätespeicher</i></p>
Stau hinten	Das Papier hat sich im Gerät gestaut.	<p>Entfernen Sie das gestaute Papier vorsichtig.</p> <p>➤➤ <i>Zugehörige Informationen: Papierstau hinten (Stau hinten)</i></p> <p>Vergewissern Sie sich, dass die Papierführungen entsprechend der Papiergröße eingestellt sind.</p>
	Auf der Oberfläche der Papiereinzugsrollen hat sich Papierstaub angesammelt.	<p>Reinigen Sie die Papiereinzugsrollen.</p> <p>➤➤ <i>Zugehörige Informationen: Reinigen der Papiereinzugsrollen</i></p>
Stau innen/Vorne Wiederholter Stau	Das Papier hat sich im Gerät gestaut.	<p>Entfernen Sie das gestaute Papier vorsichtig.</p> <p>➤➤ <i>Zugehörige Informationen: Papierstau innen und vorne (Stau innen/vorn)</i></p> <p>Vergewissern Sie sich, dass die Papierführungen entsprechend der Papiergröße eingestellt sind.</p>
Stau vorne Wiederh. Stau vorne	Das Papier hat sich im Gerät gestaut.	<p>Entfernen Sie das gestaute Papier vorsichtig.</p> <p>➤➤ <i>Zugehörige Informationen: Papierstau vorne (Stau vorn)</i></p>

Fehlermeldung	Ursache	Abhilfe
		Vergewissern Sie sich, dass die Papierführungen entsprechend der Papiergröße eingestellt sind.
Tinte ersetzen	Eine oder mehrere der Tintenpatronen sind verbraucht. Es werden alle Druckvorgänge gestoppt. Sofern genügend Speicherkapazität zur Verfügung steht, werden Schwarzweiß-Faxe im Speicher empfangen. Wenn das sendende Gerät das Farbfax umwandeln kann, wird dieses auf Ihrem Gerät in Schwarzweiß gespeichert.	Ersetzen Sie die Tintenpatronen. »» Zugehörige Informationen: Ersetzen der Tintenpatronen <ul style="list-style-type: none"> • Sie können immer noch scannen, auch wenn der Tintenvorrat niedrig ist oder die Tinte ersetzt werden muss.
Tintenabsorber voll	Der Tintenabsorber-Behälter ist voll. Diese Komponenten sind Teile für die regelmäßige Wartung, die nach einer bestimmten Zeit ersetzt werden müssen, um die optimale Leistung des Brother-Gerätes sicherzustellen. Da diese Teile der regelmäßigen Wartung unterliegen, ist deren Austausch nicht in der Gewährleistung enthalten. Der Bedarf, diese Teile auszutauschen, und die Zeitspanne bis zum Auswechseln hängen von der Anzahl der Säuberungen und Spülungen ab, die zur Reinigung des Tintensystems erforderlich sind. Diese Behälter nehmen bei den verschiedenen Säuberungs- und Spülvorgängen bestimmte Tintenmengen auf. Wie häufig ein Gerät zur Reinigung säubert und spült, hängt von verschiedenen Umständen ab. Häufiges Ein- und Ausschalten des Gerätes z. B. verursacht viele Reinigungszyklen, da sich das Gerät beim Einschalten automatisch selbst reinigt. Die Verwendung von Tinte von Fremdherstellern kann zu häufiger Reinigung führen, weil Tinte von Fremdherstellern eine schlechte Druckqualität verursachen kann, die durch Reinigung verbessert werden kann. Je öfter das Gerät gereinigt werden muss, um so schneller sind diese Behälter voll. Reparaturen, die durch die Verwendung von Verbrauchsmaterial von Fremdherstellern erforderlich werden, sind nicht von der genannten Produktgarantie gedeckt.	Der Tintenabsorber-Behälter muss ersetzt werden. Wenden Sie sich an den Brother-Servicepartner oder an Ihr regionales Brother Service-Center und lassen Sie Ihr Gerät warten.
Unterbrechung	Die Gegenstelle hat die Verbindung unterbrochen.	Versuchen Sie noch einmal, das Fax zu senden bzw. zu empfangen. Wenn die Anrufe wiederholt unterbrochen werden und Sie ein VoIP-System (Voice over IP) verwenden, versuchen Sie, die Kompatibilität auf Einfach (für VoIP) einzustellen. »» Zugehörige Informationen: Telefonleitungsinterferenz/VoIP
Verbindungsfehl. (Verbind.-Fehler)	Andere Geräte versuchen, gleichzeitig eine Verbindung zum Wi-Fi Direct-Netzwerk herzustellen.	Stellen Sie sicher, dass keine anderen Geräte versuchen, sich mit dem Wi-Fi Direct-Netzwerk zu verbinden, und

Fehlermeldung	Ursache	Abhilfe
		konfigurieren Sie die Wi-Fi Direct-Einstellungen dann erneut.
Wenig Tinte	Der Tintenvorrat ist niedrig. Wenn das sendende Gerät das Farbfax umwandeln kann, wird dieses auf Ihrem Gerät in Schwarzweiß ausgedruckt.	Bereiten Sie eine neue Tintenpatrone vor. Sie können weiter drucken, bis im Display <i>Tinte ersetzen</i> angezeigt wird. >> Zugehörige Informationen: Ersetzen der Tintenpatronen <ul style="list-style-type: none"> • Sie können immer noch scannen, auch wenn der Tintenvorrat niedrig ist oder die Tinte ersetzt werden muss.
Zu kalt	Die Raumtemperatur ist zu niedrig.	Warten Sie, bis sich das Gerät an die Raumtemperatur angepasst hat, nachdem Sie den Raum aufgeheizt haben. Versuchen Sie es nach dem Erwärmen des Gerätes erneut.
Zu warm	Die Raumtemperatur ist zu hoch.	Lassen Sie das Gerät nach dem Absenken der Raumtemperatur auf Raumtemperatur abkühlen. Versuchen Sie es nach dem Abkühlen des Geräts erneut.
Zufuhr n. erkannt	Die Papierkassette ist nicht vollständig eingesetzt.	Schieben Sie die Papierkassette langsam vollständig in das Gerät.
	Papier oder ein Fremdkörper hat verhindert, dass die Papierkassette richtig eingeschoben werden konnte.	Ziehen Sie die Papierkassette aus dem Gerät und entfernen Sie das gestaute Papier oder den Fremdkörper. Wenn Sie das gestaute Papier nicht finden oder entfernen können >> Zugehörige Informationen: Drucker- oder Papierstau
Zufuhreinstell.	Diese Meldung wird angezeigt, wenn die Einstellung zur Überprüfung des Papiertyps und des Formats aktiviert ist.	Um diese Bestätigungsmeldung nicht anzuzeigen, deaktivieren Sie diese Einstellung. >> Zugehörige Informationen: Ändern der Papierprüfung

DCP-J1140DW

Fehlermeldung	Ursache	Abhilfe
Abdeckung offen	Der Gehäusedeckel ist nicht in der geschlossenen Position verriegelt.	Öffnen und schließen Sie den Gehäusedeckel. Achten Sie darauf, dass das Schnittstellenkabel (sofern verwendet) korrekt durch den Kabelkanal bis zur Rückseite des Geräts geführt wurde.
	Die Tintenpatronen-Abdeckung ist nicht in der geschlossenen Position verriegelt.	Drücken Sie die Tintenpatronen-Abdeckung fest zu, bis sie einrastet.
Die Maximalzahl an Geräten ist bereits per Wi-Fi Direct verbunden.	Die maximale Anzahl von Mobilgeräten sind bereits mit dem Wi-Fi Direct-Netzwerk verbunden, wenn das Brother-Gerät der Gruppenbesitzer ist.	Nachdem die aktuelle Verbindung zwischen dem Brother-Gerät und dem anderen Mobilgerät getrennt wurde, versuchen Sie erneut, die Wi-Fi Direct-Einstellungen zu konfigurieren. Sie können den Verbindungsstatus überprüfen, indem Sie den Netzwerkkonfigurationsbericht ausdrucken.

Fehlermeldung	Ursache	Abhilfe
		<p>»» Zugehörige Informationen: Netzwerk-Konfigurationsbericht drucken</p>
Dokumentenstau/zu lang	Das Dokument wurde nicht richtig eingelegt bzw. nicht richtig eingezogen oder das aus dem Vorlageneinzug eingezogene Dokument ist zu lang.	<p>Entfernen Sie das gestaute Dokument und drücken Sie dann . Legen Sie das Dokument richtig in den automatischen Vorlageneinzug (ADF) ein.</p> <p>»» Zugehörige Informationen: Einlegen von Dokumenten in den automatischen Vorlageneinzug (ADF)</p> <p>»» Zugehörige Informationen: Dokumentenstau</p>
Erkennen unmögl.	Sie haben eine neue Tintenpatrone zu schnell eingesetzt, so dass das Gerät sie nicht erkannt hat.	Nehmen Sie die neue Tintenpatrone heraus und setzen Sie sie langsam wieder ein, bis sie einrastet.
	Eine Tintenpatrone ist nicht richtig eingesetzt.	»» Zugehörige Informationen: Ersetzen der Tintenpatronen
	Wenn Sie keine Original-Brother-Tinte verwenden, kann es sein, dass das Gerät die Tintenpatrone nicht erkennt.	Ersetzen Sie die Tintenpatrone durch eine Original-Brother-Tintenpatrone. Wenn der Fehler weiterhin auftritt, wenden Sie sich an Ihren Brother-Servicepartner oder Ihren Brother-Händler.
	Die neue Tintenpatrone enthält eine Luftblase.	Drehen Sie die Tintenpatrone langsam so, dass der Tintenanschluss nach unten zeigt und setzen Sie die Patrone anschließend erneut ein.
	Tintenpatronen eines falschen Brother-Modells wurden eingesetzt.	Überprüfen Sie die Modellbezeichnungen der Tintenpatronen und setzen Sie die richtigen Tintenpatronen ein.
Falsche Tintenfarbe	Eine Tintenpatrone wurde an der falschen Position eingesetzt.	Überprüfen Sie anhand der Farbe, welche Tintenpatronen an der falschen Position eingesetzt wurden und setzen Sie sie richtig ein.
Falsche Tintenpatrone	Die Modellnummer der Tintenpatrone ist mit dem Gerät nicht kompatibel.	Prüfen Sie, ob Patronen dieser Modellnummer mit Ihrem Gerät funktionieren.
Falsches Pap.format	<p>Die Einstellung für das Papierformat entspricht nicht dem eingelegten Papier.</p> <p>-ODER-</p> <p>Die Papierführungen der Kassette wurden nicht entsprechend den Markierungen für das verwendete Papierformat eingestellt.</p>	<p>1. Prüfen Sie, ob das ausgewählte Papierformat dem in die Papierkassette eingelegten Papier entspricht.</p> <p>»» Zugehörige Informationen: Ändern des Papierformats und Druckmediums</p> <p>2. Stellen Sie sicher, dass Sie das Papier mit der richtigen Ausrichtung einlegen. Hierzu müssen die Papierführungen entsprechend den Markierungen für das verwendete Papierformat eingestellt werden.</p> <p>»» Zugehörige Informationen: Einlegen von Papier</p> <p>3. Nachdem Sie das Papierformat und die Papierposition überprüft haben, folgen Sie den Anweisungen im Display.</p>
		Wenn Sie vom Computer aus drucken, vergewissern Sie sich, dass das im Druckertreiber oder der verwendeten

Fehlermeldung	Ursache	Abhilfe
Falsches Pap.format	Die Einstellung für das Papierformat entspricht nicht dem eingelegten Papier. -ODER- Die Papierführungen der Kassette wurden nicht entsprechend den Markierungen für das verwendete Papierformat eingestellt.	Anwendung eingestellte Papierformat dem eingelegten Papier entspricht. ➤➤ Zugehörige Informationen: Druckeinstellungen (Windows)
Kein Gerät Kein Gerät gefunden.	Wenn Sie das Wi-Fi Direct-Netzwerk konfigurieren, kann das Brother-Gerät das Mobilgerät nicht finden.	<ul style="list-style-type: none"> • Stellen Sie sicher, dass sich Ihr Gerät und das Mobilgerät im Wi-Fi Direct-Modus befinden. • Positionieren Sie das Mobilgerät näher am Brother-Gerät. • Positionieren Sie das Brother-Gerät und das Mobilgerät in einem Bereich ohne Hindernisse. • Wenn Sie das Wi-Fi Direct-Netzwerk manuell konfigurieren, stellen Sie sicher, dass Sie das richtige Kennwort eingegeben haben. • Wenn Ihr Mobilgerät über eine Konfigurationsseite zum Abrufen einer IP-Adresse verfügt, stellen Sie sicher, dass die IP-Adresse des Mobilgeräts über DHCP konfiguriert wurde.
Keine Tintenpat.	Eine Tintenpatrone ist nicht richtig eingesetzt.	Entfernen Sie die Tintenpatrone und setzen Sie sie langsam wieder ein, bis sie einrastet. ➤➤ Zugehörige Informationen: Ersetzen der Tintenpatronen
Keine Verbindung	Das Brother-Gerät und Ihr Mobilgerät können während der Wi-Fi Direct-Netzwerkconfiguration nicht kommunizieren.	<ul style="list-style-type: none"> • Positionieren Sie das Mobilgerät näher am Brother-Gerät. • Positionieren Sie das Brother-Gerät und das Mobilgerät in einem Bereich ohne Hindernisse. • Wenn Sie die PIN-Methode von WPS verwenden, stellen Sie sicher, dass Sie die richtige PIN eingegeben haben.
Nur S/W-Druck	Eine oder mehrere der Farbtintenpatronen sind verbraucht. Sie können das Gerät noch ca. vier Wochen lang im Schwarzweiß-Modus verwenden (abhängig von der Anzahl der Seiten, die gedruckt werden). Während diese Meldung im Display erscheint, werden die einzelnen Funktionen wie folgt ausgeführt: <ul style="list-style-type: none"> • Drucken Wenn das Druckmedium auf Normalpapier gesetzt ist und Graustufen im Druckertreiber ausgewählt wurde, können Sie den Drucker als Schwarzweiß-Drucker verwenden. • Kopieren Wenn als Druckmedium Normalpapier ausgewählt ist, 	Ersetzen Sie die Tintenpatronen. ➤➤ Zugehörige Informationen: Ersetzen der Tintenpatronen Obwohl in der Spalte mit den Ursachen Optionen zur Verwendung des Geräts nach Auftreten dieses Fehlers aufgeführt sind, können Sie unter der folgenden Bedingung das Gerät möglicherweise erst wieder verwenden, nachdem Sie eine oder mehrere Tintenpatronen ersetzt haben: <ul style="list-style-type: none"> • Wenn Sie den Netzstecker des Gerätes ziehen oder die Tintenpatrone herausnehmen.

Fehlermeldung	Ursache	Abhilfe
	können Kopien in Schwarzweiß angefertigt werden.	
Papier prüfen	Es ist kein Papier eingelegt oder das Papier ist nicht richtig in die Papierkassette eingelegt.	Sie haben folgende Möglichkeiten: <ul style="list-style-type: none"> • Legen Sie Papier in die Papierkassette ein und folgen Sie den Anweisungen im Display. • Entnehmen Sie das Papier und legen Sie es richtig ein. Folgen Sie dann den Anweisungen im Display. »» Zugehörige Informationen: Einlegen von Papier
	Die Papierstau-Abdeckung ist nicht richtig geschlossen.	Stellen Sie sicher, dass die Papierstau-Abdeckung an beiden Enden gleichmäßig geschlossen ist. »» Zugehörige Informationen: Drucker- oder Papierstau
	Auf der Oberfläche der Papiereinzugsrollen hat sich Papierstaub angesammelt.	Reinigen Sie die Papiereinzugsrollen. »» Zugehörige Informationen: Reinigen der Papiereinzugsrollen
Papierzufuhr nicht erkannt	Die Papierkassette ist nicht vollständig eingesetzt.	Schieben Sie die Papierkassette langsam vollständig in das Gerät.
	Papier oder ein Fremdkörper hat verhindert, dass die Papierkassette richtig eingeschoben werden konnte.	Ziehen Sie die Papierkassette aus dem Gerät und entfernen Sie das gestaute Papier oder den Fremdkörper. Wenn Sie das gestaute Papier nicht finden oder entfernen können »» Zugehörige Informationen: Drucker- oder Papierstau
Restdaten im Speicher	Es befinden sich noch zu druckende Daten im Speicher des Gerätes.	Drücken Sie  . Dadurch bricht das Gerät den Druckauftrag ab und löscht ihn im Speicher. Versuchen Sie nun erneut zu drucken.
Säubern unmögl. XX Initial.unmögl. XX Druck unmöglich XX	Am Gerät ist ein mechanisches Problem aufgetreten. -ODER- Ein Fremdkörper, zum Beispiel eine Heftklammer oder ein Stück abgerissenes Papier, befindet sich im Gerät.	Öffnen Sie den Gehäusedeckel und entfernen Sie Fremdkörper und Papierreste im Innern des Gerätes. Wenn die Fehlermeldung anschließend immer noch erscheint, ziehen Sie den Netzstecker, warten Sie einige Minuten und schließen Sie ihn dann wieder an. »» Zugehörige Informationen: Papierstau innen und vorne (Stau innen/vorn) »» Zugehörige Informationen: Gespeicherte Faxe oder Journal sichern
Scannen nicht möglich XX	Am Gerät ist ein mechanisches Problem aufgetreten.	Ziehen Sie den Netzstecker, warten Sie einige Minuten und schließen Sie ihn wieder an. »» Zugehörige Informationen: Gespeicherte Faxe oder Journal sichern
Stau hinten	Das Papier hat sich im Gerät gestaut.	Entfernen Sie das gestaute Papier vorsichtig. »» Zugehörige Informationen: Papierstau hinten (Stau hinten) Vergewissern Sie sich, dass die Papierführungen entsprechend der Papiergröße eingestellt sind.

Fehlermeldung	Ursache	Abhilfe
Stau hinten	Auf der Oberfläche der Papiereinzugsrollen hat sich Papierstaub angesammelt.	Reinigen Sie die Papiereinzugsrollen. »» Zugehörige Informationen: Reinigen der Papiereinzugsrollen
Stau innen/Vorne Wiederholter Stau innen/Vorne	Das Papier hat sich im Gerät gestaut.	Entfernen Sie das gestaute Papier vorsichtig. »» Zugehörige Informationen: Papierstau innen und vorne (Stau innen/vorn) Vergewissern Sie sich, dass die Papierführungen entsprechend der Papiergröße eingestellt sind.
Stau vorne Wiederholter Stau vorne	Das Papier hat sich im Gerät gestaut.	Entfernen Sie das gestaute Papier vorsichtig. »» Zugehörige Informationen: Papierstau vorne (Stau vorn) Vergewissern Sie sich, dass die Papierführungen entsprechend der Papiergröße eingestellt sind.
Tinte ersetzen	Eine oder mehrere der Tintenpatronen sind verbraucht. Es werden alle Druckvorgänge gestoppt. Sofern genügend Speicherkapazität zur Verfügung steht, werden Schwarzweiß-Faxe im Speicher empfangen. Wenn das sendende Gerät das Farbfax umwandeln kann, wird dieses auf Ihrem Gerät in Schwarzweiß gespeichert.	Ersetzen Sie die Tintenpatronen. »» Zugehörige Informationen: Ersetzen der Tintenpatronen <ul style="list-style-type: none"> • Sie können immer noch scannen, auch wenn der Tintenvorrat niedrig ist oder die Tinte ersetzt werden muss.
Tintenabs. fast voll	Der Tintenabsorber-Behälter ist fast voll.	Der Tintenabsorber-Behälter muss bald ersetzt werden. Wenden Sie sich an Ihren Brother-Servicepartner oder Ihren Brother-Händler. <ul style="list-style-type: none"> • Der Tintenabsorber-Behälter nimmt die kleine Tintenmenge auf, die während der Druckkopfreinigung ausläuft.
Tintenabsorber-Pad voll	Der Tintenabsorber-Behälter ist voll. Diese Komponenten sind Teile für die regelmäßige Wartung, die nach einer bestimmten Zeit ersetzt werden müssen, um die optimale Leistung des Brother-Gerätes sicherzustellen. Da diese Teile der regelmäßigen Wartung unterliegen, ist deren Austausch nicht in der Gewährleistung enthalten. Der Bedarf, diese Teile auszutauschen, und die Zeitspanne bis zum Auswechseln hängen von der Anzahl der Säuberungen und Spülungen ab, die zur Reinigung des Tintensystems erforderlich sind. Diese Behälter nehmen bei den verschiedenen Säuberungs- und Spülvorgängen bestimmte Tintenmengen auf. Wie häufig ein Gerät zur Reinigung säubert und spült, hängt von verschiedenen Umständen ab. Häufiges Ein- und Ausschalten des Gerätes z. B. verursacht viele Reinigungszyklen, da sich das Gerät beim Einschalten automatisch selbst reinigt. Die Verwendung von Tinte von Fremdherstellern kann zu häufiger Reinigung führen, weil Tinte von Fremdherstellern eine schlechte	Der Tintenabsorber-Behälter muss ersetzt werden. Wenden Sie sich an den Brother-Servicepartner oder an Ihr regionales Brother Service-Center und lassen Sie Ihr Gerät warten.

Fehlermeldung	Ursache	Abhilfe
	Druckqualität verursachen kann, die durch Reinigung verbessert werden kann. Je öfter das Gerät gereinigt werden muss, um so schneller sind diese Behälter voll. Reparaturen, die durch die Verwendung von Verbrauchsmaterial von Fremdherstellern erforderlich werden, sind nicht von der genannten Produktgarantie gedeckt.	
Tintenstand kann nicht Erk. werden	Wenn Sie keine Original-Brother-Tinte verwenden, kann es sein, dass das Gerät den Tintenvorrat nicht erkennt.	Ersetzen Sie die Tintenpatrone durch eine Original-Brother-Tintenpatrone. Wenn der Fehler weiterhin auftritt, wenden Sie sich an Ihren Brother-Servicepartner oder Ihren Brother-Händler.
Touchscreen Init. fehlgeschlagen	Es wurde auf den Touchscreen gedrückt, bevor die Initialisierung nach Einschalten des Gerätes abgeschlossen war.	Stellen Sie sicher, dass nichts den Touchscreen berührt oder darauf liegt, insbesondere wenn Sie das Gerät anschließen.
	Zwischen dem unteren Teil und dem Rahmen des Touchscreens hat sich möglicherweise Schmutz festgesetzt.	Schieben Sie ein Stück festes Papier in die Ritze zwischen dem unteren Teil und dem Rahmen des Touchscreens und bewegen Sie es hin und her, um den Schmutz herauszuholen.
Verbindungsfehl. (Verbind.-Fehler)	Andere Geräte versuchen, gleichzeitig eine Verbindung zum Wi-Fi Direct-Netzwerk herzustellen.	Stellen Sie sicher, dass keine anderen Geräte versuchen, sich mit dem Wi-Fi Direct-Netzwerk zu verbinden, und konfigurieren Sie die Wi-Fi Direct-Einstellungen dann erneut.
Wenig Tinte	Der Tintenvorrat ist niedrig. Wenn das sendende Gerät das Farbfax umwandeln kann, wird dieses auf Ihrem Gerät in Schwarzweiß ausgedruckt.	Bereiten Sie eine neue Tintenpatrone vor. Sie können weiter drucken, bis auf dem Touchscreen <i>Tinte ersetzen</i> angezeigt wird. »» Zugehörige Informationen: Ersetzen der Tintenpatronen <ul style="list-style-type: none"> Sie können immer noch scannen, auch wenn der Tintenvorrat niedrig ist oder die Tinte ersetzt werden muss.
Wiederholt keine Papierzufuhr	Es ist kein Papier eingelegt oder das Papier ist nicht richtig in die Papierkassette eingelegt.	Sie haben folgende Möglichkeiten: <ul style="list-style-type: none"> Legen Sie Papier in die Papierkassette ein und folgen Sie den Anweisungen im Display. Entnehmen Sie das Papier und legen Sie es richtig ein. Folgen Sie dann den Anweisungen im Display. »» Zugehörige Informationen: Einlegen von Papier
	Auf der Oberfläche der Papiereinzugsrollen hat sich Papierstaub angesammelt.	Reinigen Sie die Papiereinzugsrollen. »» Zugehörige Informationen: Reinigen der Papiereinzugsrollen
Zu kalt	Die Raumtemperatur ist zu niedrig.	Warten Sie, bis sich das Gerät an die Raumtemperatur angepasst hat, nachdem Sie den Raum aufgeheizt haben. Versuchen Sie es nach dem Erwärmen des Gerätes erneut.
Zu warm	Die Raumtemperatur ist zu hoch.	Lassen Sie das Gerät nach dem Absenken der Raumtemperatur auf

Fehlermeldung	Ursache	Abhilfe
		Raumtemperatur abkühlen. Versuchen Sie es nach dem Abkühlen des Geräts erneut.
Zufuhreinstell.	Diese Meldung wird angezeigt, wenn die Einstellung zur Überprüfung des Papiertyps und des Formats aktiviert ist.	Um diese Bestätigungsmeldung nicht anzuzeigen, deaktivieren Sie diese Einstellung. »» Zugehörige Informationen: Ändern der Papierprüfung



Zugehörige Informationen

- Problemlösung
 - Gespeicherte Faxe oder Journal sichern
 - Fehlermeldungen bei der Verwendung der Funktion Brother Web Connect

Verwandte Themen:

- Touchscreen-Display-Übersicht
- Netzwerk-Konfigurationsbericht drucken
- Ersetzen der Tintenpatronen
- Ändern der Papierprüfung
- Telefonleitungsinterferenz/VoIP
- Einlegen von Dokumenten in den automatischen Vorlageneinzug (ADF)
- Dokumentenstau
- Anrufer-Kennung
- Einlegen von Papier
- Drucker- oder Papierstau
- Reinigen der Papiereinzugsrollen
- Ausdrucken eines Fax aus dem Gerätespeicher
- Ändern des Papierformats und Druckmediums
- Druckeinstellungen (Windows)
- Papierstau innen und vorne (Stau innen/vorn)
- Papierstau vorne (Stau vorn)
- Papierstau hinten (Stau hinten)
- Probleme bei der Papierhandhabung und beim Drucken

Gespeicherte Faxe oder Journal sichern

Für folgende Modelle: MFC-J1010DW

Wenn das Display Folgendes anzeigt:

- [Säubern unmögl. XX]
- [Start n. möglich XX]
- [Druck unmöglich XX]
- [Scannen nicht möglich XX]

Wir empfehlen, die gespeicherten Faxe zu sichern, indem Sie sie zu einem anderen Faxgerät oder zu Ihrem Computer übertragen.

➤➤ *Zugehörige Informationen: Übertragen von Faxnachrichten auf ein anderes Faxgerät*

➤➤ *Zugehörige Informationen: Übertragen von Faxnachrichten auf den Computer*

Sie können auch zunächst nur das Journal übertragen, um zu überprüfen, ob Faxe gesichert werden müssen.

➤➤ *Zugehörige Informationen: Übertragen des Journals an ein anderes Faxgerät*



Zugehörige Informationen

- Fehler- und Wartungsmeldungen
 - Übertragen von Faxnachrichten auf ein anderes Faxgerät
 - Übertragen von Faxnachrichten auf den Computer
 - Übertragen des Journals an ein anderes Faxgerät

Verwandte Themen:

- Verwenden des PC-Faxempfangs zum Übertragen empfangener Faxe auf Ihren Computer (nur Windows)
- Zurücksetzen der Netzwerkeinstellungen auf die werkseitigen Einstellungen
- Zurücksetzen des Geräts
- Zurücksetzen-Funktionsüberblick

Übertragen von Faxnachrichten auf ein anderes Faxgerät

Für folgende Modelle: MFC-J1010DW

Die Faxtransfer-Funktion kann nur aufgerufen werden, wenn die Absenderkennung programmiert ist.

1. Drücken Sie **Stop/Exit (Stopp)**, um den Fehler vorübergehend zu löschen.
2. Drücken Sie **Settings (Einstellungen)**.
3. Drücken Sie **▲** oder **▼**, um die gewünschten Optionen auszuwählen.
 - a. Wählen Sie [Service]. Drücken Sie **OK**.
 - b. Wählen Sie [Datentransfer]. Drücken Sie **OK**.
 - c. Wählen Sie [Faxtransfer]. Drücken Sie **OK**.
4. Sie haben die folgenden Möglichkeiten:
 - Wenn im Display [Keine Daten] angezeigt wird, sind keine Faxe gespeichert.
Drücken Sie **▶** und dann **Stop/Exit (Stopp)**.
 - Geben Sie die Faxnummer ein, an die die Faxe weitergeleitet werden.
5. Drücken Sie **Mono Start (S/W Start)**.



Zugehörige Informationen

- [Gespeicherte Faxe oder Journal sichern](#)

Verwandte Themen:

- [Einrichten der Absenderkennung](#)

Übertragen von Faxnachrichten auf den Computer

Für folgende Modelle: MFC-J1010DW

Sie können gespeicherte Faxe wie folgt zu Ihrem Computer senden.

1. Drücken Sie **Stop/Exit (Stopp)**, um den Fehler vorübergehend zu löschen.
2. Stellen Sie sicher, dass auf dem Computer die Brother-Software und -Treiber installiert sind, und aktivieren Sie **PC-Faxempfang** auf dem Computer.
3. Starten Sie  (**Brother Utilities**), und klicken Sie dann auf die Dropdown-Liste und wählen Sie den Namen Ihres Modells aus (sofern nicht bereits ausgewählt).
4. Klicken Sie in der linken Navigationsleiste auf **PC-FAX** und klicken Sie dann auf **Empfangen**.
5. Lesen und bestätigen Sie die Anweisungen auf Ihrem Computer.
Im Gerätespeicher abgelegte Faxe werden automatisch an Ihren Computer gesendet.



Wenn die im Gerätespeicher abgelegten Faxe nicht an Ihren Computer gesendet werden:

Stellen Sie sicher, dass [PC Faxempfang] im Gerät festgelegt ist.

Drücken Sie ▲ oder ▼, um [Kontrolldr.: Ein] oder [Kontrolldr.: Aus] auszuwählen. Drücken Sie **OK**.

Sind Faxe gespeichert, wenn Sie den PC-Faxempfang einrichten, wird im Display die Frage angezeigt, ob Sie die Faxdokumente auf den Computer übertragen möchten.

Drücken Sie ►, um alle Faxe im Speicher zum Computer zu übertragen.



Zugehörige Informationen

- [Gespeicherte Faxe oder Journal sichern](#)

Verwandte Themen:

- [Verwenden des PC-Faxempfangs zum Übertragen empfangener Faxe auf Ihren Computer \(nur Windows\)](#)

Übertragen des Journals an ein anderes Faxgerät

Für folgende Modelle: MFC-J1010DW

Die Faxtransfer-Funktion kann nur aufgerufen werden, wenn die Absenderkennung programmiert ist.

1. Drücken Sie **Stop/Exit (Stopp)**, um den Fehler vorübergehend zu löschen.
2. Drücken Sie **Settings (Einstellungen)**.
3. Drücken Sie **▲** oder **▼**, um die gewünschten Optionen auszuwählen.
 - a. Wählen Sie [Service]. Drücken Sie **OK**.
 - b. Wählen Sie [Datentransfer]. Drücken Sie **OK**.
 - c. Wählen Sie [Berichtstransfer]. Drücken Sie **OK**.
4. Geben Sie die Faxnummer ein, an die der Faxjournalbericht weitergeleitet wird.
5. Drücken Sie **Mono Start (S/W Start)**.



Zugehörige Informationen

- [Gespeicherte Faxe oder Journal sichern](#)

Verwandte Themen:

- [Einrichten der Absenderkennung](#)

Fehlermeldungen bei der Verwendung der Funktion Brother Web Connect

Das Brother-Gerät zeigt eine Fehlermeldung an, wenn ein Fehler auftritt. Die häufigsten Fehlermeldungen sind in der Tabelle aufgeführt.

Sie können die meisten Fehler selbst beheben. Wenn Sie weitere Tipps benötigen, wechseln Sie zur Seite **FAQ & Fehlerbehebung** für Ihr Modell unter support.brother.com.

Verbindungsfehler

Fehlermeldungen	Ursache	Abhilfe
(DCP-J1050DW/MFC-J1010DW) Verbindungsfehl. 02 (DCP-J1140DW) Verbindungsfehl. 02	Das Gerät ist nicht mit einem Netzwerk verbunden.	(DCP-J1050DW/MFC-J1010DW) <ul style="list-style-type: none"> Überprüfen Sie, ob die Netzwerkverbindung in Ordnung ist. Wenn WEB sofort nach dem Einschalten des Gerätes gedrückt wurde, war die Netzwerkverbindung möglicherweise noch nicht hergestellt. Warten Sie und versuchen Sie es erneut. (DCP-J1140DW) <ul style="list-style-type: none"> Überprüfen Sie, ob die Netzwerkverbindung in Ordnung ist. Wenn die Option <i>Web</i> oder <i>Apps</i> sofort nach dem Einschalten des Gerätes gedrückt wurde, war die Netzwerkverbindung möglicherweise noch nicht hergestellt. Warten Sie und versuchen Sie es erneut.
(DCP-J1050DW/MFC-J1010DW) Verbindungsfehl. 03 (DCP-J1140DW) Verbindungsfehl. 03	<ul style="list-style-type: none"> Die Netzwerk- oder Servereinstellungen sind falsch. Es besteht ein Problem mit dem Netzwerk oder Server. 	(DCP-J1050DW/MFC-J1010DW) <ul style="list-style-type: none"> Überprüfen Sie, ob die Netzwerkeinstellungen korrekt sind, oder warten Sie und versuchen Sie es zu einem späteren Zeitpunkt erneut. Wenn WEB sofort nach dem Einschalten des Gerätes gedrückt wurde, war die Netzwerkverbindung möglicherweise noch nicht hergestellt. Warten Sie und versuchen Sie es erneut. (DCP-J1140DW) <ul style="list-style-type: none"> Überprüfen Sie, ob die Netzwerkeinstellungen korrekt sind, oder warten Sie und versuchen Sie es zu einem späteren Zeitpunkt erneut. Wenn die Option <i>Web</i> oder <i>Apps</i> sofort nach dem Einschalten des Gerätes gedrückt wurde, war die Netzwerkverbindung möglicherweise noch nicht

Fehlermeldungen	Ursache	Abhilfe
		hergestellt. Warten Sie und versuchen Sie es erneut.
(DCP-J1050DW/MFC-J1010DW) Verbindungsfehl. 07 (DCP-J1140DW) Verbindungsfehl. 07	Die Einstellungen für Datum und Uhrzeit sind falsch.	Stellen Sie das korrekte Datum und die korrekte Uhrzeit ein. Beachten Sie, dass die Einstellungen für Datum und Uhrzeit unter Umständen auf die Werkseinstellungen zurückgesetzt wurden, wenn das Netzkabel des Gerätes nicht angeschlossen ist.

Authentifizierungsfehler

Fehlermeldungen	Ursache	Abhilfe
Authentifizierungsfehler 01	Die eingegebene PIN für den Zugriff auf das Konto ist falsch. Die PIN ist die vierstellige Zahl, die bei der Registrierung des Kontos am Gerät eingegeben wurde.	Geben Sie die richtige PIN ein.
Authentifizierungsfehler 02	Die eingegebene temporäre ID ist falsch.	Geben Sie die richtige temporäre ID ein.
	Die eingegebene temporäre ID ist abgelaufen. Eine temporäre ID ist 24 Stunden lang gültig.	Fordern Sie erneut den Zugang über Brother Web Connect an, damit Sie eine neue temporäre ID erhalten, und registrieren Sie das Konto dann mit der neuen ID beim Gerät.
Authentifizierungsfehler 03	Der eingegebene Anzeigename wurde bereits für einen anderen Dienstbenutzer registriert.	Geben Sie einen anderen Anzeigenamen ein.

Serverfehler

Fehlermeldungen	Ursache	Abhilfe
Serverfehler 01	Die Authentifizierungsinformationen des Gerätes (erforderlich für den Zugriff auf den Dienst) sind abgelaufen oder ungültig.	Fordern Sie erneut den Zugang über Brother Web Connect an, damit Sie eine neue temporäre ID erhalten, und registrieren Sie das Konto dann mit der neuen ID beim Gerät.
Serverfehler 03	Bei der Datei, die Sie hochladen möchten, tritt eines der folgenden Probleme auf: <ul style="list-style-type: none"> Die Datei überschreitet die für den Dienst zulässige maximale Anzahl an Pixeln, die Dateigröße usw. Der Dateityp wird nicht unterstützt. Die Datei ist beschädigt. 	Die Datei kann nicht verwendet werden: <ul style="list-style-type: none"> Prüfen Sie die Größe des Dienstes und die Formatbeschränkungen. Speichern Sie die Datei mit einem anderen Dateityp. Rufen Sie nach Möglichkeit eine neue, nicht beschädigte Version der Datei ab.
Serverfehler 13	Es liegt ein Problem mit dem Dienst vor. Dieser kann momentan nicht verwendet werden.	Warten Sie und versuchen Sie es erneut. Wenn Sie diese Meldung erneut erhalten, versuchen Sie, von einem Computer auf den Dienst zuzugreifen, und prüfen Sie, ob der Dienst nicht verfügbar ist.

Favoriten-Fehler

Fehlermeldungen	Ursache	Abhilfe
Favoritenfehler 02	Der Favorit kann nicht verwendet werden, weil das Konto nach der Registrierung des Favoriten gelöscht wurde.	Löschen Sie den Favoriten und registrieren Sie dann das Konto und den Favoriten erneut.



Zugehörige Informationen

- [Fehler- und Wartungsmeldungen](#)
-

Dokumentenstau

Für folgende Modelle: MFC-J1010DW

- Gestautes Dokument im Deckel des automatischen Vorlageneinzugs (ADF)
- Dokumentenstau im Inneren des Vorlageneinzugs
- Gestaute Papierreste aus dem Vorlageneinzug entfernen
- Fehler- und Wartungsmeldungen

Gestautes Dokument im Deckel des automatischen Vorlageneinzugs (ADF)

Für folgende Modelle: MFC-J1010DW

1. Nehmen Sie alle nicht gestauten Seiten aus dem Vorlageneinzug.
2. Öffnen Sie die Abdeckung des Vorlageneinzugs.
3. Entfernen Sie das gestaute Dokument, indem Sie es nach oben ziehen.

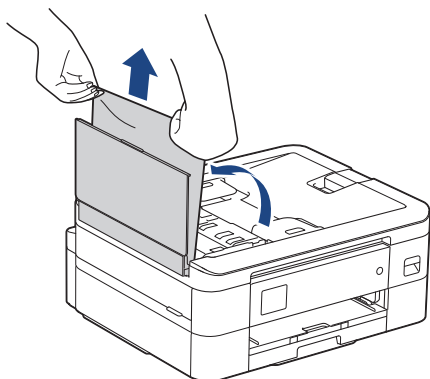

4. Schließen Sie die Abdeckung des Vorlageneinzugs.
5. Drücken Sie **Stop/Exit (Stopp)** oder .

WICHTIG

Um weitere Dokumentenstaus zu verhindern, schließen Sie die Abdeckung des Vorlageneinzugs richtig, indem Sie diese in der Mitte kräftig nach unten drücken.



Zugehörige Informationen

- [Dokumentenstau](#)

Dokumentenstau im Inneren des Vorlageneinzugs

Für folgende Modelle: MFC-J1010DW

1. Nehmen Sie alle nicht gestauten Seiten aus dem Vorlageneinzug.
2. Öffnen Sie die Vorlagenglas-Abdeckung.
3. Ziehen Sie das gestaute Dokument nach links heraus.

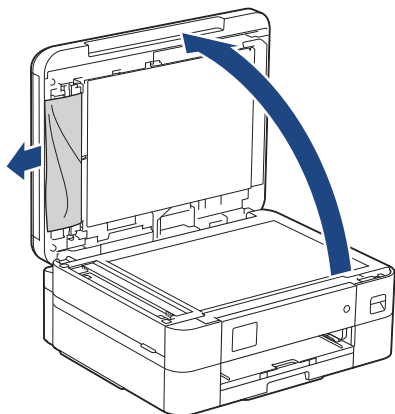

4. Schließen Sie die Vorlagenglas-Abdeckung.
5. Drücken Sie **Stop/Exit (Stopp)** oder .



Zugehörige Informationen

- [Dokumentenstau](#)

Gestaute Papierreste aus dem Vorlageneinzug entfernen

Für folgende Modelle: MFC-J1010DW

1. Öffnen Sie die Vorlagenglas-Abdeckung.
2. Schieben Sie ein Stück festes Papier oder Pappe in den Vorlageneinzug, um Papierreste zu entfernen.

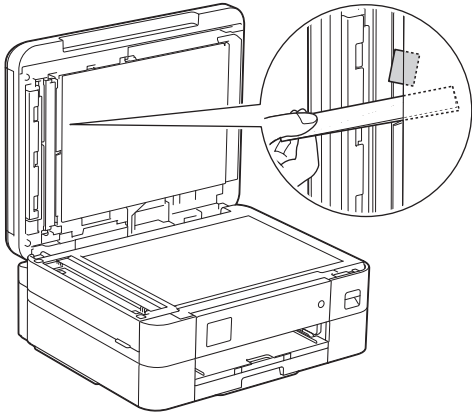

3. Schließen Sie die Vorlagenglas-Abdeckung.
4. Drücken Sie **Stop/Exit (Stopp)** oder .

Zugehörige Informationen

- [Dokumentenstau](#)

Drucker- oder Papierstau

Finden Sie das gestaute Papier und entfernen Sie es.

- Papierstau innen und vorne (Stau innen/vorn)
- Papierstau vorne (Stau vorn)
- Papierstau hinten (Stau hinten)
- Fehler- und Wartungsmeldungen
- Probleme bei der Papierhandhabung und beim Drucken

Papierstau innen und vorne (Stau innen/vorn)

Wenn im Display [Stau innen/Vorne], [Wiederholter Stau innen/Vorne] oder [Wiederholter Stau] angezeigt wird, gehen Sie wie folgt vor:

1. Ziehen Sie den Netzstecker des Gerätes.

WICHTIG

(MFC-J1010DW)

Bevor Sie den Netzstecker des Gerätes ziehen, können Sie die im Gerät gespeicherten Faxe zu einem Computer oder einem anderen Faxgerät übertragen, damit keine wichtigen Nachrichten verloren gehen.

2. Ziehen Sie die Papierkassette (1) in Pfeilrichtung vollständig aus dem Gerät.

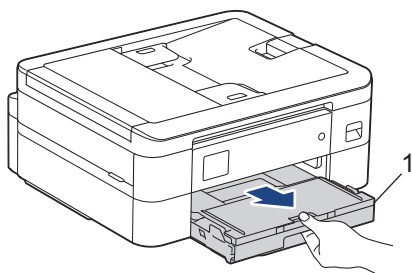

3. Ziehen Sie an den zwei grünen Hebeln im Gerät, um das gestaute Papier zu lösen.

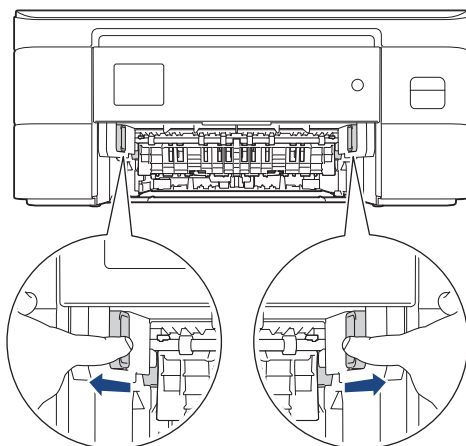

4. Ziehen Sie das gestaute Papier (1) langsam aus dem Gerät heraus.

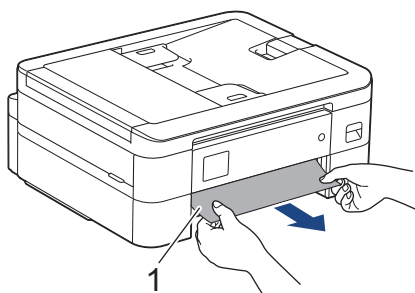

5. Legen Sie die Hände unter die Plastikmulden seitlich am Gerät, um den Gehäusedeckel (1) zu öffnen.

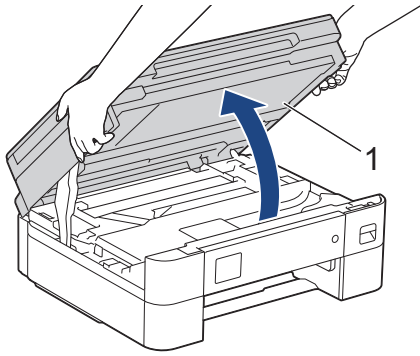

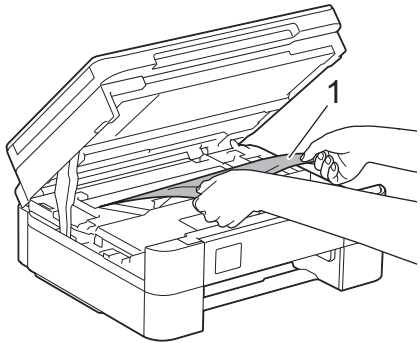

6. Ziehen Sie das gestaute Papier (1) langsam aus dem Gerät heraus.

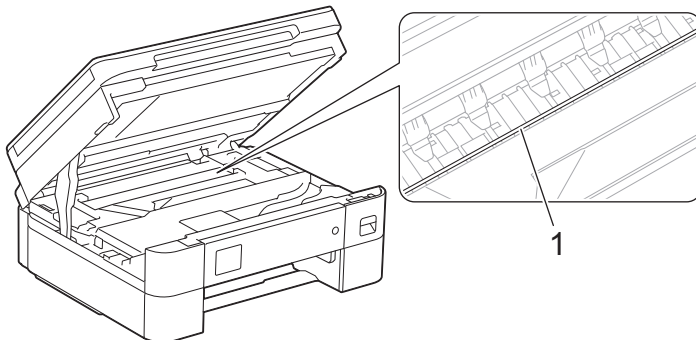

WICHTIG

- Berühren Sie NICHT den Encoderstreifen, ein dünner Plastikstreifen, der über die gesamte Breite des Geräts verläuft (1). Andernfalls kann das Gerät beschädigt werden.



- Wenn sich der Druckkopf in der rechten Ecke befindet (siehe Abbildung (2)), kann er nicht bewegt werden. Gehen Sie wie folgt vor:
 - a. Schließen Sie den Gehäusedeckel und schließen Sie das Netzkabel wieder an.
 - b. Öffnen Sie die Scanner-Abdeckung erneut und halten Sie dann **Stop/Exit (Stopp)** oder  gedrückt, bis sich der Druckkopf in die Mitte bewegt hat.
 - c. Ziehen Sie den Netzstecker des Gerätes und entfernen Sie vorsichtig das gestaute Papier.

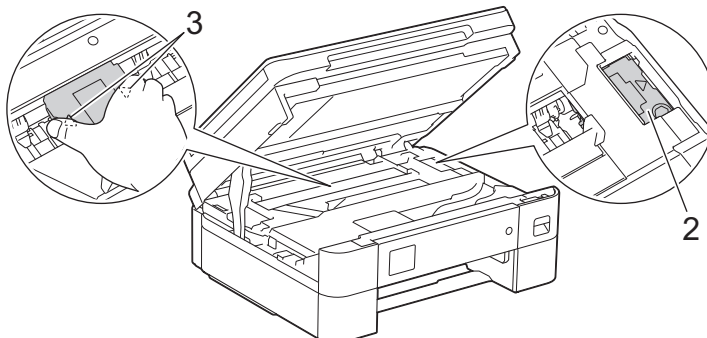

-
- Falls sich das Papier unter dem Druckkopf gestaut hat, ziehen Sie den Netzstecker des Gerätes und verschieben Sie dann den Druckkopf, um das Papier entfernen.
Halten Sie die konkaven Bereiche mit den dreieckigen Markierungen wie in der Abbildung unter (3) gezeigt, um den Druckkopf zu bewegen.
 - Falls Tinte auf Haut oder Kleidung gelangt, sollten Sie diese sofort mit Seife oder Waschmittel entfernen.
-



Wenn im Display die Fehlermeldung [Wiederholter Stau innen/Vorne] oder [Wiederholter Stau] angezeigt wurde, bewegen Sie den Druckkopf (bei Bedarf), um das gesamte Papier in diesem Bereich zu entfernen. Stellen Sie sicher, dass Reste von Papier auch an den schwer zugänglichen Stellen (1) und (2) entfernt wurden.

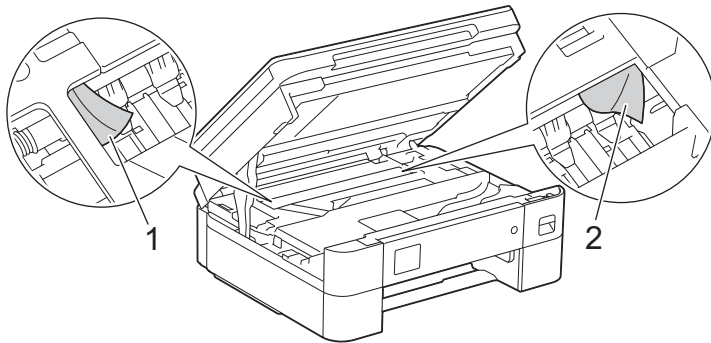

7. Schließen Sie vorsichtig die Scanner-Abdeckung mit beiden Händen.

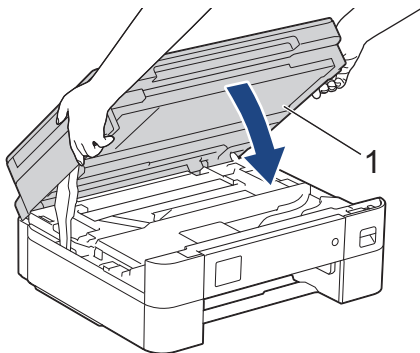



Wenn im Display die Fehlermeldung [Wiederholter Stau innen/Vorne] oder [Wiederholter Stau] angezeigt wurde, gehen Sie wie folgt vor:

- a. Achten Sie darauf, dass Sie im Inneren (1) sorgfältig nach Resten von Papier suchen.

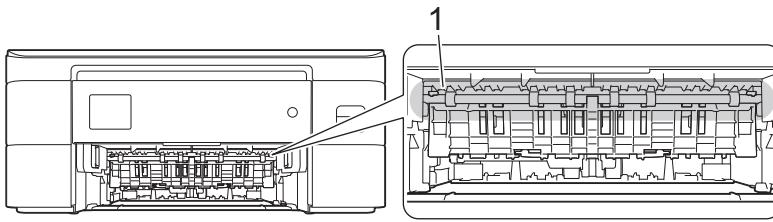

- b. Drücken Sie beide Hebel zusammen (1) und öffnen Sie anschließend die Papierstau-Abdeckung an der Rückseite des Gerätes.

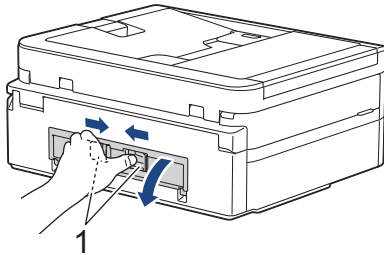

- c. Ziehen Sie das gestaute Papier langsam aus dem Gerät heraus.

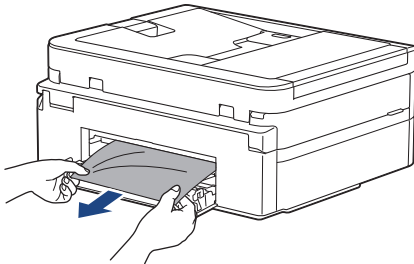

- d. Schließen Sie die Papierstau-Abdeckung. Vergewissern Sie sich, dass die Abdeckung vollständig geschlossen ist.

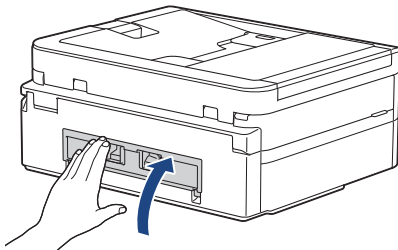

8. Schieben Sie die Papierkassette langsam vollständig in das Gerät.

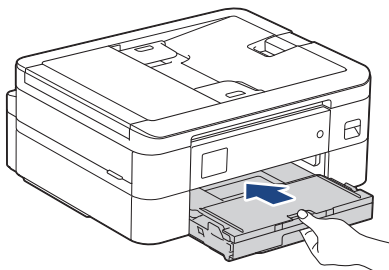

9. Ziehen Sie die Papierablage (1) heraus, bis sie hörbar einrastet. Klappen Sie dann die Papierstütze (2) aus.

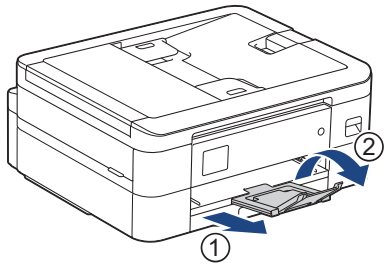

10. Schließen Sie den Netzstecker wieder an.

Zugehörige Informationen

- [Drucker- oder Papierstau](#)

Verwandte Themen:

- [Fehler- und Wartungsmeldungen](#)
-

Papierstau vorne (Stau vorn)

Wenn im Display [Stau vorne] oder [Wiederholter Stau vorne] angezeigt wird, gehen Sie wie folgt vor:

1. Ziehen Sie den Netzstecker des Gerätes.

WICHTIG

(MFC-J1010DW)

Bevor Sie den Netzstecker des Gerätes ziehen, können Sie die im Gerät gespeicherten Faxe zu einem Computer oder einem anderen Faxgerät übertragen, damit keine wichtigen Nachrichten verloren gehen.

2. Ziehen Sie die Papierkassette (1) in Pfeilrichtung vollständig aus dem Gerät.

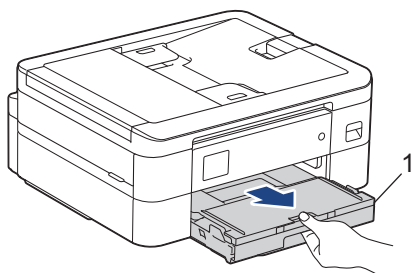

3. Ziehen Sie an den zwei grünen Hebeln im Gerät, um das gestaute Papier zu lösen.

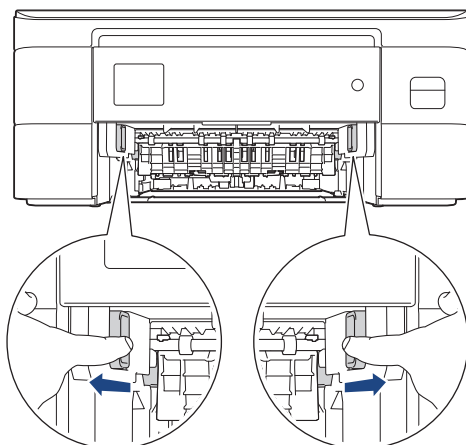

4. Ziehen Sie das gestaute Papier (1) langsam heraus.

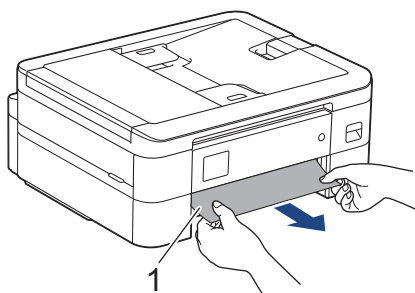



Wenn im Display die Fehlermeldung [Wiederholter Stau vorne] angezeigt wurde, gehen Sie wie folgt vor:

- a. Achten Sie darauf, dass Sie im Inneren (1) sorgfältig nach Resten von Papier suchen.

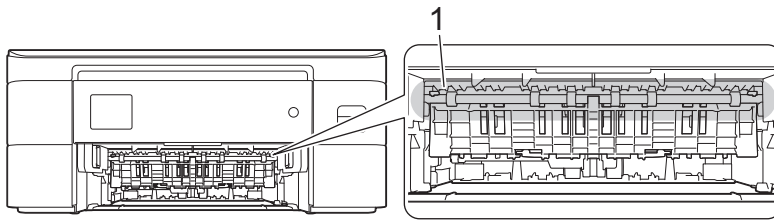

- b. Drücken Sie beide Hebel zusammen (1) und öffnen Sie anschließend die Papierstau-Abdeckung an der Rückseite des Gerätes.

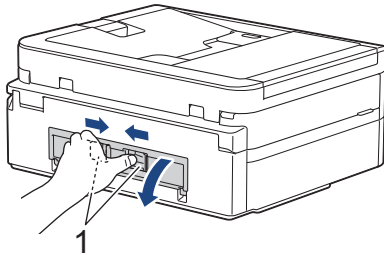

- c. Ziehen Sie das gestaute Papier langsam aus dem Gerät heraus.

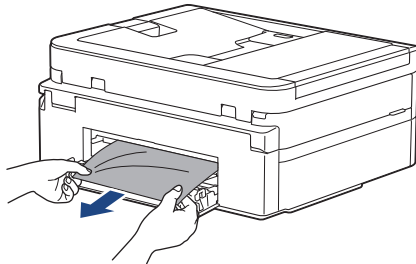

- d. Schließen Sie die Papierstau-Abdeckung. Vergewissern Sie sich, dass die Abdeckung vollständig geschlossen ist.

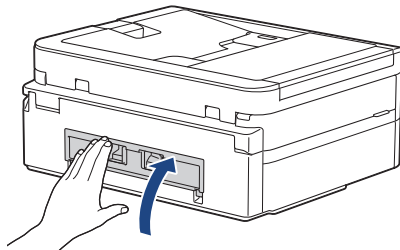

5. Schieben Sie die Papierkassette langsam vollständig in das Gerät.

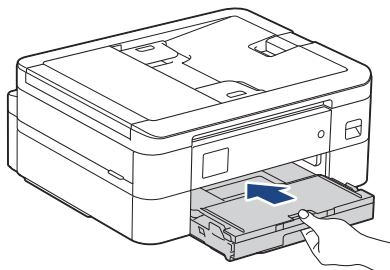

6. Ziehen Sie die Papierablage (1) heraus, bis sie hörbar einrastet. Klappen Sie dann die Papierstütze (2) aus.

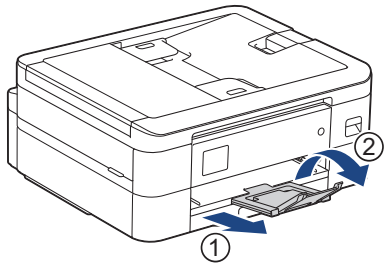

7. Schließen Sie den Netzstecker wieder an.

Zugehörige Informationen

- [Drucker- oder Papierstau](#)

Verwandte Themen:

- [Fehler- und Wartungsmeldungen](#)
-

Papierstau hinten (Stau hinten)

Wenn im Display [Stau hinten] angezeigt wird, gehen Sie wie folgt vor:

1. Ziehen Sie den Netzstecker des Gerätes.

WICHTIG

(MFC-J1010DW)

Bevor Sie den Netzstecker des Gerätes ziehen, können Sie die im Gerät gespeicherten Faxe zu einem Computer oder einem anderen Faxgerät übertragen, damit keine wichtigen Nachrichten verloren gehen.

2. Ziehen Sie die Papierkassette (1) in Pfeilrichtung vollständig aus dem Gerät.

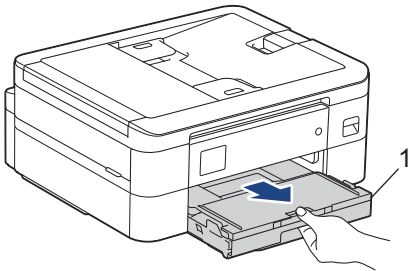

3. Ziehen Sie an den zwei grünen Hebeln im Gerät, um das gestaute Papier zu lösen.

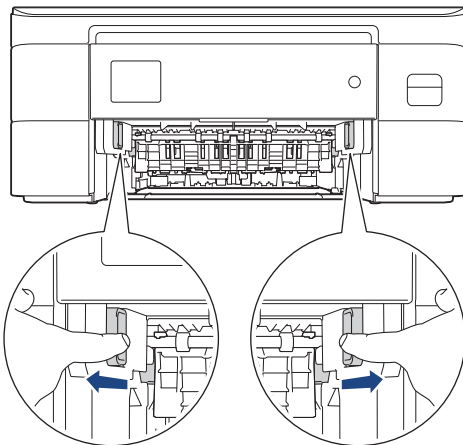

Je nach Papierformat kann es einfacher sein, das gestaute Papier nach vorne aus dem Gerät herauszuziehen als an der Rückseite des Gerätes.

4. Drücken Sie beide Hebel zusammen (1) und öffnen Sie anschließend die Papierstau-Abdeckung an der Rückseite des Gerätes.

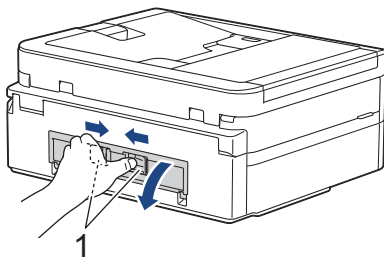

5. Ziehen Sie das gestaute Papier langsam aus dem Gerät heraus.

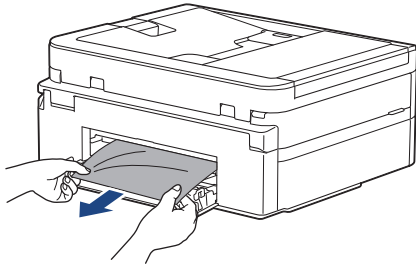

6. Schließen Sie die Papierstau-Abdeckung. Vergewissern Sie sich, dass die Abdeckung vollständig geschlossen ist.

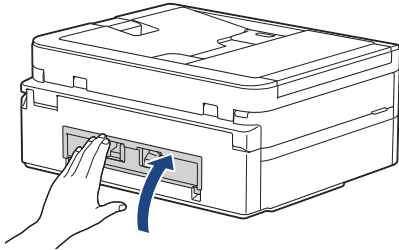

7. Schieben Sie die Papierkassette langsam vollständig in das Gerät.

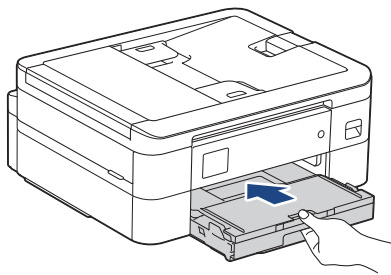

8. Ziehen Sie die Papierablage (1) heraus, bis sie hörbar einrastet. Klappen Sie dann die Papierstütze (2) aus.

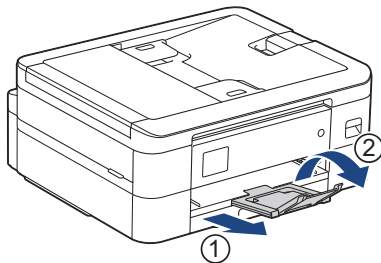

9. Schließen Sie den Netzstecker wieder an.

Zugehörige Informationen

- [Drucker- oder Papierstau](#)

Verwandte Themen:

- [Fehler- und Wartungsmeldungen](#)
-

Wenn Sie Probleme mit dem Gerät haben



Um technische Hilfe zu erhalten, wenden Sie sich an den Brother Kundenservice.

Wenn Sie denken, dass es ein Problem mit dem Gerät gibt, überprüfen Sie die folgenden Themen. Sie können die meisten Probleme selbst beheben.

Wenn Sie weitere Unterstützung benötigen, wechseln Sie zur Seite **FAQ & Fehlerbehebung** für Ihr Modell unter support.brother.com.

Die Verwendung von Verbrauchsmaterialien, die nicht von Brother stammen, kann sich auf die Druckqualität, die Hardwareleistung und die Zuverlässigkeit des Geräts auswirken.

- [Probleme bei der Papierhandhabung und beim Drucken](#)
- [Telefon- und Faxprobleme](#)
- [Weitere Probleme](#)
- [Netzwerkprobleme](#)
- [AirPrint-Probleme](#)

Probleme bei der Papierhandhabung und beim Drucken

Konnten Sie den Fehler nicht mithilfe der Tabelle beheben, finden Sie weitere **FAQ & Fehlerbehebung**-Tipps unter support.brother.com.

- >> [Druckprobleme](#)
- >> [Probleme mit der Druckqualität](#)
- >> [Probleme bei der Papierhandhabung](#)
- >> [Ausdruck empfangener Faxe \(Für Modelle mit Faxfunktion\)](#)

Druckprobleme





Probleme	Mögliche Abhilfe
Kein Ausdruck	<p>(Windows)</p> <p>Vergewissern Sie sich, dass der richtige Druckertreiber installiert und ausgewählt ist.</p> <p>Überprüfen Sie, ob im Display des Geräts eine Fehlermeldung angezeigt wird. >> Zugehörige Informationen: Fehler- und Wartungsmeldungen</p> <p>Überprüfen Sie, ob das Gerät online ist:</p> <ul style="list-style-type: none"> • Windows 10, Windows Server 2016 und Windows Server 2019 Klicken Sie auf  > Windows-System > Systemsteuerung. Klicken Sie in der Gruppe Hardware und Sound auf Geräte und Drucker anzeigen. Klicken Sie mit der rechten Maustaste auf Brother XXX-XXXX Printer (wobei XXX-XXXX die Bezeichnung Ihres Modells ist). Klicken Sie auf Druckaufträge anzeigen. Wenn die Druckertreiberoptionen angezeigt werden, wählen Sie Ihren Druckertreiber aus. Klicken Sie in der Menüleiste auf Drucker und stellen Sie sicher, dass Drucker offline verwenden nicht ausgewählt ist. • Windows 8.1 Ziehen Sie den Mauszeiger in die untere rechte Ecke Ihres Desktops. Wenn das Menü angezeigt wird, klicken Sie auf Einstellungen > Systemsteuerung. Klicken Sie in der Gruppe Hardware und Sound auf Geräte und Drucker anzeigen. Klicken Sie mit der rechten Maustaste auf Brother XXX-XXXX Printer (wobei XXX-XXXX die Bezeichnung Ihres Modells ist). Klicken Sie auf Druckaufträge anzeigen. Wenn die Druckertreiberoptionen angezeigt werden, wählen Sie Ihren Druckertreiber aus. Klicken Sie in der Menüleiste auf Drucker und stellen Sie sicher, dass Drucker offline verwenden nicht ausgewählt ist. • Windows Server 2012 R2 Klicken Sie auf Systemsteuerung im Bildschirm Start. Klicken Sie in der Gruppe Hardware auf Geräte und Drucker anzeigen. Klicken Sie mit der rechten Maustaste auf Brother XXX-XXXX Printer (wobei XXX-XXXX die Bezeichnung Ihres Modells ist). Klicken Sie auf Druckaufträge anzeigen. Wenn die Druckertreiberoptionen angezeigt werden, wählen Sie Ihren Druckertreiber aus. Klicken Sie in der Menüleiste auf Drucker und stellen Sie sicher, dass Drucker offline verwenden nicht ausgewählt ist. • Windows Server 2012 Ziehen Sie den Mauszeiger in die untere rechte Ecke Ihres Desktops. Wenn das Menü angezeigt wird, klicken Sie auf Einstellungen > Systemsteuerung. Klicken Sie in der Gruppe Hardware auf Geräte und Drucker anzeigen. Klicken Sie mit der rechten Maustaste auf Brother XXX-XXXX Printer (wobei XXX-XXXX die Bezeichnung Ihres Modells ist). Klicken Sie auf Druckaufträge anzeigen. Wenn die Druckertreiberoptionen angezeigt werden, wählen Sie Ihren Druckertreiber aus. Klicken Sie in der Menüleiste auf Drucker und stellen Sie sicher, dass Drucker offline verwenden nicht ausgewählt ist. • Windows 7 und Windows Server 2008 R2

Probleme	Mögliche Abhilfe
	<p>Klicken Sie auf  (Start) > Geräte und Drucker. Klicken Sie mit der rechten Maustaste auf Brother XXX-XXXX Printer (wobei XXX-XXXX die Bezeichnung Ihres Modells ist), und klicken Sie auf Druckaufträge anzeigen. Wenn die Druckertreiberoptionen angezeigt werden, wählen Sie Ihren Druckertreiber aus. Klicken Sie auf Drucker in der Menüleiste. Stellen Sie sicher, dass Drucker offline verwenden nicht ausgewählt ist.</p> <ul style="list-style-type: none"> • Windows Server 2008 <p>Klicken Sie auf  (Start) > Systemsteuerung > Hardware und Sound > Drucker. Klicken Sie mit der rechten Maustaste auf Brother XXX-XXXX Printer (wobei XXX-XXXX die Bezeichnung Ihres Modells ist). Stellen Sie sicher, dass Drucker online verwenden nicht aufgelistet ist. Wenn es aufgelistet ist, klicken Sie auf diese Option, um den Drucker auf online zu setzen.</p> <p>Eine oder mehrere Tintenpatronen haben das Ende der Nutzungsdauer erreicht. >> Zugehörige Informationen: Ersetzen der Tintenpatronen</p> <p>Wenn alte, nicht gedruckte Daten im Druckertreiber-Spooler verbleiben, können keine neuen Druckjobs gedruckt werden. Öffnen Sie das Druckersymbol und löschen Sie alle Daten wie folgt:</p> <ul style="list-style-type: none"> • Windows 10, Windows Server 2016 und Windows Server 2019 <p>Klicken Sie auf  > Windows-System > Systemsteuerung. Klicken Sie in der Gruppe Hardware und Sound auf Geräte und Drucker anzeigen > Drucker.</p> <ul style="list-style-type: none"> • Windows 8.1 <p>Ziehen Sie den Mauszeiger in die untere rechte Ecke Ihres Desktops. Wenn das Menü angezeigt wird, klicken Sie auf Einstellungen > Systemsteuerung. Klicken Sie in der Gruppe Hardware und Sound auf Geräte und Drucker anzeigen > Drucker.</p> <ul style="list-style-type: none"> • Windows Server 2012 R2 <p>Klicken Sie auf Systemsteuerung im Start-Bildschirm. Klicken Sie in der Gruppe Hardware auf Geräte und Drucker anzeigen > Drucker.</p> <ul style="list-style-type: none"> • Windows Server 2012 <p>Ziehen Sie die Maus in die untere rechte Ecke Ihres Desktops. Wenn die Menüleiste angezeigt wird, klicken Sie auf Einstellungen > Systemsteuerung. Klicken Sie in der Gruppe Hardware auf Geräte und Drucker anzeigen > Drucker.</p> <ul style="list-style-type: none"> • Windows 7 und Windows Server 2008 R2 <p>Klicken Sie auf  /Start > Geräte und Drucker > Drucker und Faxgeräte.</p> <ul style="list-style-type: none"> • Windows Server 2008 <p>Klicken Sie auf  (Start) > Systemsteuerung > Hardware und Sound > Drucker.</p> <ul style="list-style-type: none"> • Mac <p>Klicken Sie auf Systemeinstellungen... > Drucker & Scanner.</p>
<p>Die Kopf- und Fußzeilen werden zwar angezeigt, wenn das Dokument auf dem Bildschirm angezeigt wird, aber sie werden nicht mit dem Dokument ausgedruckt.</p>	<p>Es gibt einen nicht bedruckbaren Bereich oben und unten auf der Seite. Passen Sie zur Kompensation die oberen und unteren Ränder des Dokumentes an. >> Zugehörige Informationen: Nicht bedruckbarer Bereich</p>
<p>Der Druckvorgang Seitenlayout ist nicht möglich.</p>	<p>(Windows) Stellen Sie im Anwendungsprogramm und im Druckertreiber des Geräts das gleiche Papierformat ein. >> Zugehörige Informationen: Ändern des Papierformats und Druckmediums</p>

Probleme	Mögliche Abhilfe
Das Gerät druckt zu langsam.	(Windows) Ändern Sie die Druckertreiber-Einstellung. Beim Drucken mit höchster Auflösung erhöht sich die zur Datenverarbeitung, zur Datenübertragung und zum Drucken benötigte Zeit. Probieren Sie andere Qualitätseinstellungen im Druckertreiber wie folgt aus: Deaktivieren Sie im Druckertreiber das Kontrollkästchen Farboptimierung auf der Registerkarte Erweitert .
	Schalten Sie das randlose Drucken aus. Der randlose Ausdruck erfolgt langsamer als das normale Drucken. ➤➤ <i>Zugehörige Informationen: Druckeinstellungen (Windows)</i>
	Deaktivieren Sie den Leisemodus. Die Druckgeschwindigkeit ist im Leisemodus langsamer. ➤➤ <i>Zugehörige Informationen: Verringern des Druckgeräuschs</i>
	Stellen Sie sicher, dass die Medientyp-Einstellung in den Druckertreibern und Ihrer Anwendung oder die Papiertypeneinstellung des Geräts mit dem verwendeten Papiertyp übereinstimmt. ➤➤ <i>Zugehörige Informationen: Ändern des Papierformats und Druckmediums</i> ➤➤ <i>Zugehörige Informationen: Druckeinstellungen (Windows)</i>

Probleme mit der Druckqualität

Probleme	Mögliche Abhilfe
Schlechte Druckqualität	Prüfen Sie die Druckqualität. ➤➤ <i>Zugehörige Informationen: Prüfen der Druckqualität</i>
	Stellen Sie sicher, dass die Medientyp-Einstellung in den Druckertreibern und Ihrer Anwendung oder die Papiertypeneinstellung des Geräts mit dem verwendeten Papiertyp übereinstimmt. ➤➤ <i>Zugehörige Informationen: Ändern des Papierformats und Druckmediums</i> ➤➤ <i>Zugehörige Informationen: Druckeinstellungen (Windows)</i>
	Stellen Sie sicher, dass die Tintenpatronen neu sind. Die folgenden Bedingungen können die Ursache für die Klumpenbildung der Tinte sein: <ul style="list-style-type: none"> • Das auf der Verpackung der Tintenpatrone aufgedruckte Mindesthaltbarkeitsdatum ist überschritten. • Möglicherweise wurde die Tintenpatrone vor der Verwendung nicht ordnungsgemäß gelagert.
	Stellen Sie sicher, dass Sie original Brother-Tinte verwenden. Brother empfiehlt, nur original Brother Tintenpatronen zu verwenden und die verbrauchten Kartuschen nicht mit Tinte anderer Hersteller wieder aufzufüllen.
	Stellen Sie sicher, dass Sie eines der empfohlenen Druckmedien verwenden. ➤➤ <i>Zugehörige Informationen: Zulässige Druckmedien</i>
	Die empfohlene Umgebung für Ihr Gerät liegt zwischen 20 °C bis 33 °C.
Weiße Linien in Texten oder Grafiken. 	Reinigen Sie den Druckkopf. ➤➤ <i>Zugehörige Informationen: Reinigen des Druckkopfes am Brother-Gerät</i> ➤➤ <i>Zugehörige Informationen: Reinigen des Druckkopfes mit Web Based Management</i> ➤➤ <i>Zugehörige Informationen: Reinigen des Druckkopfes über den Computer (Windows)</i>
	Prüfen und korrigieren Sie den Papiereinzug. ➤➤ <i>Zugehörige Informationen: Korrigieren des Papiereinzugs zur Behebung vertikaler Linien</i>
	Stellen Sie sicher, dass Sie Original Brother-Tinte verwenden.
	Verwenden Sie ein empfohlenes Druckmedium. ➤➤ <i>Zugehörige Informationen: Zulässige Druckmedien</i>

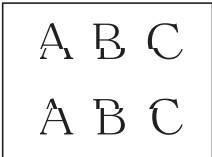
Probleme	Mögliche Abhilfe
	<p>Um die Lebensdauer des Druckkopfes zu verlängern, die Tintenpatronen bestmöglich zu nutzen und die Druckqualität zu erhalten, sollte der Netzstecker des Gerätes nicht häufig gezogen werden und/oder das Netzkabel des Gerätes nicht über längere Zeit getrennt sein. Wir empfehlen  zum Ausschalten des Gerätes zu verwenden. Mit  bleibt das Gerät mit einer geringen Menge Strom versorgt, sodass der Druckkopf zwar regelmäßig, jedoch seltener gereinigt werden muss.</p>
<p>Dunkle Linien treten in regelmäßigen Abständen auf.</p> 	<p>Prüfen und korrigieren Sie den Papiereinzug. >> Zugehörige Informationen: Korrigieren des Papiereinzugs zur Behebung vertikaler Linien</p>
<p>Das Gerät gibt leere Seiten aus.</p>	<p>Prüfen Sie die Druckqualität. >> Zugehörige Informationen: Prüfen der Druckqualität</p> <p>Stellen Sie sicher, dass Sie Original Brother-Tinte verwenden.</p> <p>Um die Lebensdauer des Druckkopfes zu verlängern, die Tintenpatronen bestmöglich zu nutzen und die Druckqualität zu erhalten, sollte der Netzstecker des Gerätes nicht häufig gezogen werden und/oder das Netzkabel des Gerätes nicht über längere Zeit getrennt sein. Wir empfehlen  zum Ausschalten des Gerätes zu verwenden. Mit  bleibt das Gerät mit einer geringen Menge Strom versorgt, sodass der Druckkopf zwar regelmäßig, jedoch seltener gereinigt werden muss.</p>
<p>Zeichen und Linien sind verschwommen.</p> 	<p>Prüfen Sie die vertikale Ausrichtung. >> Zugehörige Informationen: Überprüfen der Druckausrichtung des Brother-Geräts</p> <p>Ändern Sie die Druckoptionen. >> Zugehörige Informationen: Ändern der Druckoptionen zum Verbessern der Druckergebnisse</p>
<p>Texte bzw. Bilder werden schief gedruckt.</p>	<p>Vergewissern Sie sich, dass das Papier richtig in die Papierkassette eingelegt ist und dass die Papierführungen richtig eingestellt sind. >> Zugehörige Informationen: Einlegen von Papier</p> <p>Vergewissern Sie sich, dass die Papierstau-Abdeckung richtig geschlossen ist.</p>
<p>In der Mitte am oberen Rand der Seiten befinden Verschmierungen oder Flecken.</p>	<p>Vergewissern Sie sich, dass Sie kein zu dickes oder gewelltes Papier verwenden. >> Zugehörige Informationen: Zulässige Druckmedien</p>
<p>Verschmutzte Ausdrücke oder Tinte verläuft.</p>	<p>Vergewissern Sie sich, dass Sie ein empfohlenes Druckmedium verwenden. Lassen Sie die Tinte vollständig trocknen, bevor Sie die Ausdrücke berühren. >> Zugehörige Informationen: Zulässige Druckmedien</p> <p>Achten Sie darauf, dass das Papier mit der zu bedruckenden Seite nach unten in die Papierkassette eingelegt ist.</p> <p>Stellen Sie sicher, dass Sie Original Brother-Tinte verwenden.</p> <p>Wenn Sie Fotopapier verwenden, vergewissern Sie sich, dass das Fotopapier mit der glänzenden Seite nach unten in die Papierkassette eingelegt und das richtige Druckmedium eingestellt ist. Wenn Sie ein Foto von Ihrem Computer aus drucken, legen Sie das Druckmedium im Druckertreiber oder in der Anwendung fest, die Sie für das Drucken verwenden.</p>

Probleme	Mögliche Abhilfe
Tinte verschmiert oder ist feucht bei glänzendem Fotopapier.	<p>Prüfen Sie die Vorder- und Rückseite des Papiers. Legen Sie das Papier mit der glänzenden Seite (Druckseite) nach unten ein.</p> <p>➤➤ <i>Zugehörige Informationen: Ändern des Papierformats und Druckmediums</i></p> <p>Wenn Sie glänzendes Fotopapier verwenden, achten Sie darauf, dass das richtige Druckmedium eingestellt ist.</p>
Flecken auf der Rückseite oder am unteren Rand der Seiten.	<p>Vergewissern Sie sich, dass die Druckwalze nicht mit Tinte verschmutzt ist.</p> <p>➤➤ <i>Zugehörige Informationen: Reinigen der Druckwalze des Geräts</i></p> <p>Stellen Sie sicher, dass Sie Original Brother-Tinte verwenden.</p> <p>Vergewissern Sie sich, dass die Papierstütze ausgeklappt ist.</p> <p>➤➤ <i>Zugehörige Informationen: Einlegen von Papier</i></p> <p>Achten Sie darauf, dass die Papierzufuhrrollen nicht mit Tinte verschmutzt sind.</p> <p>➤➤ <i>Zugehörige Informationen: Reinigen der Papierzufuhrrollen</i></p>
Die Ausdrücke sind zerknittert.	<p>(Windows)</p> <p>Wählen Sie im Druckertreiber die Registerkarte Erweitert aus, klicken Sie auf Andere Druckoptionen und klicken Sie dann auf Erweiterte Farbeinstellungen. Deaktivieren Sie das Kontrollkästchen Druck in beide Richtungen.</p> <p>Stellen Sie sicher, dass Sie Original Brother-Tinte verwenden.</p>
Schmier- und Schmutzflecken auf der Rückseite der Seite, wenn die Funktion für automatisches beidseitiges Drucken verwendet wird.	<p>(Windows)</p> <p>Ändern Sie die Option zum Reduzieren von Schmierflecken in den Eigenschaften oder Einstellungen Ihres Druckertreibers.</p> <p>➤➤ <i>Zugehörige Informationen: Vermeiden von verschmierten Ausdrucken und Papierstaus (Windows)</i></p>

Probleme bei der Papierhandhabung

Probleme	Mögliche Abhilfe
Das Gerät zieht kein Papier ein.	<p>Achten Sie darauf, dass die Papierkassette vollständig eingeschoben wird, bis sie einrastet.</p> <p>Stellen Sie sicher, dass die Papierstauabdeckung an der Rückseite des Geräts geschlossen ist.</p> <p>Wenn im Display des Geräts eine Papierstaumeldung angezeigt wird und immer noch ein Problem vorliegt ➤➤ <i>Zugehörige Informationen: Fehler- und Wartungsmeldungen</i></p> <p>Wenn die Papierkassette leer ist, legen Sie einen neuen Stapel Papier in die Papierkassette ein.</p> <p>Wenn sich Papier in der Papierzufuhr befindet, richten Sie dieses gerade aus. Wenn das Papier gewellt ist, glätten Sie es. Manchmal hilft es, den Papierstapel herauszunehmen, ihn umzudrehen und wieder in die Papierkassette einzulegen.</p> <p>Legen Sie weniger Papier in die Kassette ein und versuchen Sie es dann erneut.</p> <p>Reinigen Sie die Papiereinzugsrollen.</p> <p>➤➤ <i>Zugehörige Informationen: Reinigen der Papiereinzugsrollen</i></p> <p>Stellen Sie sicher, dass das Papier die Anforderungen für das Gerät erfüllt.</p> <p>➤➤ <i>Zugehörige Informationen: Papierkapazität der Papierkassette</i></p>
Fotopapier wird nicht richtig eingezogen.	<p>Bei Verwendung von Photo-Papier legen Sie ein zusätzliches Blatt des gleichen Fotopapiers in die Papierkassette.</p>
Es werden mehrere Blätter auf einmal eingezogen.	<ul style="list-style-type: none"> • Achten Sie darauf, dass das Papier richtig in die Papierkassette eingelegt ist. • Nehmen Sie das Papier aus der Kassette, fächern Sie den Papierstapel gut auf und legen Sie ihn dann wieder in die Kassette ein. • Achten Sie darauf, dass Sie das Papier nicht zu weit hineinschieben.

Probleme	Mögliche Abhilfe
	<p>➤➤ <i>Zugehörige Informationen: Einlegen von Papier</i></p> <p>Vergewissern Sie sich, dass die Papierstau-Abdeckung richtig geschlossen ist.</p> <p>➤➤ <i>Zugehörige Informationen: Drucker- oder Papierstau</i></p> <p>Stellen Sie sicher, dass das Bodenkissen in der Papierkassette nicht verschmutzt ist.</p> <p>➤➤ <i>Zugehörige Informationen: Reinigen des Basispolsters</i></p>
Es ist ein Papierstau aufgetreten.	<p>➤➤ <i>Zugehörige Informationen: Drucker- oder Papierstau</i></p> <p>Vergewissern Sie sich, dass die Papierführungen entsprechend der Papiergröße eingestellt sind.</p> <p>Verwenden Sie die Einstellungen zum Vermeiden von Papierstaus.</p> <p>Für das Kopieren:</p> <p>➤➤ <i>Zugehörige Informationen: Ändern der Druckoptionen zum Verbessern der Druckergebnisse</i></p> <p>Für das Drucken:</p> <p>➤➤ <i>Zugehörige Informationen: Ändern der Druckoptionen zum Verbessern der Druckergebnisse</i></p> <p>➤➤ <i>Zugehörige Informationen: Vermeiden von verschmierten Ausdrucken und Papierstaus (Windows)</i></p>
Papierstau bei beidseitigem Drucken.	<p>Wenn Papierstaus beim beidseitigen Drucken häufig auftreten, befindet sich möglicherweise Tinte auf den Papierzufuhrrollen. Reinigen Sie die Papierzufuhrrollen.</p> <p>➤➤ <i>Zugehörige Informationen: Reinigen der Papierzufuhrrollen</i></p>

Ausdruck empfangener Faxe (Für Modelle mit Faxfunktion)

Probleme	Mögliche Abhilfe
<ul style="list-style-type: none"> • Verkürzter Druck • Horizontale Streifen • Oberste und unterste Sätze abgeschnitten • Fehlende Zeilen 	<p>Wird gewöhnlich durch eine schlechte Telefonverbindung verursacht. Fertigen Sie eine Kopie an; wenn die Kopie gut aussieht, trat das Problem wahrscheinlich aufgrund einer schlechten Telefonverbindung bzw. durch Leitungsstörungen auf. Lassen Sie sich das Fax noch einmal zusenden.</p>
Schwarze Linien auf den empfangenen Faxen.	<p>Vielleicht ist der Scanner des sendenden Gerätes verschmutzt. Bitten Sie den Sender, eine Kopie zu erstellen, um zu prüfen, ob der Fehler beim sendenden Gerät liegt. Lassen Sie sich ein Fax von einem anderen Gerät aus zusenden.</p>
Der linke oder rechte Rand des Faxes ist abgeschnitten oder eine Seite wird auf zwei Blätter gedruckt.	<p>Wenn empfangene Faxe geteilt und auf zwei Seiten gedruckt werden, oder Sie eine zusätzliche leere Seite erhalten, ist möglicherweise das Papierformat für das verwendete Papier falsch eingestellt.</p> <p>➤➤ <i>Zugehörige Informationen: Ändern des Papierformats und Druckmediums</i></p> <p>Aktivieren Sie die automatische Verkleinerung.</p> <p>➤➤ <i>Zugehörige Informationen: Verkleinern des Seitenformats eines zu großen eingehenden Fax</i></p>
Empfangene Farbfaxe werden nur in Schwarzweiß ausgedruckt.	<p>Tauschen Sie die Farb-Tintenpatronen aus, die das Ende der Nutzungsdauer erreicht haben, und bitten Sie die andere Person, das Farbfax erneut zu senden.</p> <p>➤➤ <i>Zugehörige Informationen: Ersetzen der Tintenpatronen</i></p>

Zugehörige Informationen

- [Wenn Sie Probleme mit dem Gerät haben](#)

Verwandte Themen:

- [Problemlösung](#)
- [Fehler- und Wartungsmeldungen](#)

-
- Ersetzen der Tintenpatronen
 - Nicht bedruckbarer Bereich
 - Prüfen der Druckqualität
 - Ändern des Papierformats und Druckmediums
 - Zulässige Druckmedien
 - Reinigen des Druckkopfes am Brother-Gerät
 - Reinigen des Druckkopfes über den Computer (Windows)
 - Überprüfen der Druckausrichtung des Brother-Geräts
 - Einlegen von Papier
 - Reinigen der Druckwalze des Geräts
 - Reinigen der Papierzufuhrrollen
 - Reinigen der Papiereinzugsrollen
 - Drucker- oder Papierstau
 - Verkleinern des Seitenformats eines zu großen eingehenden Fax
 - Druckeinstellungen (Windows)
 - Vermeiden von verschmierten Ausdrucken und Papierstaus (Windows)
 - Reinigen des Basispolsters
 - Ändern der Druckoptionen zum Verbessern der Druckergebnisse
 - Verringern des Druckgeräuschs
 - Korrigieren des Papiereinzugs zur Behebung vertikaler Linien
 - Reinigen des Druckkopfes mit Web Based Management
 - Papierkapazität der Papierkassette
-

Telefon- und Faxprobleme

Für folgende Modelle: MFC-J1010DW

- >> [Telefonleitung oder Anschlüsse](#)
- >> [Ankommende Anrufe](#)
- >> [Faxempfang](#)
- >> [Fax senden](#)

Telefonleitung oder Anschlüsse

Probleme	Mögliche Abhilfe
Wählen nicht möglich. (Kein Wählton)	<p>Überprüfen Sie alle Anschlüsse. Stellen Sie sicher, dass das Telefonkabel in die Telefonwandbuchse und in die Buchse LINE des Geräts eingesteckt ist. Wenn Sie DSL oder VoIP-Dienste nutzen, wenden Sie sich an Ihren Dienstanbieter, um Verbindungsanweisungen zu erhalten.</p> <p>Wenn Sie ein VoIP-System verwenden, sollten Sie die VoIP-Einstellung in <i>Sicher (für VoIP)</i> ändern. Dabei wird die Modemgeschwindigkeit gesenkt und der Error Correction Mode (ECM) deaktiviert.</p> <p>>> <i>Zugehörige Informationen: Telefonleitungsinterferenz/VoIP</i></p> <p>(Nur in bestimmten Ländern verfügbar) Ändern Sie die Ton-/Pulswahl-Einstellung. >> <i>Zugehörige Informationen: Festlegen des Ton- oder Impuls-Wählmodus</i></p> <p>Wenn kein Wählton zu hören ist, schließen Sie ein funktionierendes Telefon und eine Telefonleitung an die Buchse an. Heben Sie dann den Hörer des externen Telefons ab und hören Sie, ob ein Wählton zu hören ist. Wenn noch immer kein Wählton zu hören ist, wenden Sie sich an Ihren Telefonanbieter, um die Leitung und/oder die Wand-Buchse überprüfen zu lassen.</p>
Das Gerät nimmt keine Anrufe an.	<p>Vergewissern Sie sich, dass der richtige Empfangsmodus für Ihre Verwendungsweise des Gerätes eingestellt ist.</p> <p>>> <i>Zugehörige Informationen: Den richtigen Empfangsmodus wählen</i></p> <p>Prüfen Sie, ob ein Wählton zu hören ist. Sofern möglich, rufen Sie das Gerät an, um zu prüfen, ob der Anruf angenommen wird. Wenn immer noch keine Reaktion erfolgt, überprüfen Sie, ob das Telefonkabel in die Telefonwandbuchse und in die Buchse LINE des Geräts eingesteckt ist. Wenn Sie Ihr Gerät anrufen und kein Klingeln zu hören ist, bitten Sie die Telefongesellschaft, die Leitung zu prüfen.</p>

Ankommende Anrufe

Probleme	Mögliche Abhilfe
Bei Telefonanrufen wird zum Faxempfang umgeschaltet.	<p>Wenn die Fax-Erkennung eingeschaltet ist, achtet das Gerät verstärkt auf Faxsignale. Es kann vorkommen, dass es Stimmen oder Musik als Ruf ton eines Faxgerätes interpretiert. Deaktivieren Sie das Gerät, indem Sie Stop/Exit (Stopp) oder  drücken. Vermeiden Sie dieses Problem, indem Sie die Fax-Erkennung ausschalten.</p> <p>>> <i>Zugehörige Informationen: Einstellen der Faxerkennung</i></p>
Faxanruf manuell vom Telefon zum Gerät weiterleiten.	<p>Wenn Sie den Anruf auf einem Nebenanschluss oder einem externen Telefon angenommen haben, drücken Sie den Fernaktivierungs-Code (die werkseitige Einstellung ist *51). Wenn Sie den Anruf auf einem externen Telefon angenommen haben, drücken Sie die Starttaste, um das Fax zu empfangen.</p> <p>Wenn das Gerät antwortet, legen Sie auf.</p>
Andere Geräte und Dienste an derselben Leitung.	<p>Wenn an der Leitung, an der das Gerät angeschlossen ist, auch andere Funktionen, wie Anklopfen/Anrufer-Kennung oder Alarmsysteme ausgeführt</p>

Probleme	Mögliche Abhilfe
	<p>werden, kann dies eventuell Probleme beim Senden und Empfangen von Faxen verursachen.</p> <p>Zum Beispiel: Wenn ein Fax empfangen oder gesendet wird, während an derselben Telefonleitung ein anderer Dienst aktiv ist, kann durch dessen Signale die Faxübertragung vorübergehend unter- oder abgebrochen werden. Das Brother ECM-Verfahren (Error Correction Mode, Fehlerkorrekturmodus) behebt dieses Problem in den meisten Fällen. Es tritt bei allen Telekommunikationsgeräten auf, die Informationen über eine Leitung senden und empfangen, über die auch andere Dienste ausgeführt werden. Wenn Sie geringfügige Unterbrechungen ganz vermeiden möchten, sollten Sie das Gerät an eine separate Leitung ohne solche Dienste anschließen.</p>

Faxempfang

Probleme	Mögliche Abhilfe
Das Gerät empfängt keine Faxe.	<p>Überprüfen Sie alle Anschlüsse. Stellen Sie sicher, dass das Telefonkabel in die Telefonwandbuchse und in die Buchse LINE des Geräts eingesteckt ist. Wenn Sie DSL oder VoIP-Dienste nutzen, wenden Sie sich an Ihren Dienstanbieter, um Verbindungsanweisungen zu erhalten. Wenn Sie ein VoIP-System verwenden, sollten Sie die VoIP-Einstellung in <i>Sicher (für VoIP)</i> ändern. Dabei wird die Modemgeschwindigkeit gesenkt und der Error Correction Mode (ECM) deaktiviert.</p> <p>➤➤ <i>Zugehörige Informationen: Telefonleitungsinterferenz/VoIP</i></p> <p>Vergewissern Sie sich, dass am Gerät der richtige Empfangsmodus eingestellt ist. Die richtige Einstellung wird durch die externen Geräte und gebuchten Telefondienste, die an derselben Leitung wie das Brother-Gerät eingerichtet sind, festgelegt.</p> <p>➤➤ <i>Zugehörige Informationen: Den richtigen Empfangsmodus wählen</i></p> <ul style="list-style-type: none"> • Wenn Sie eine eigene Faxleitung haben und das Brother-Gerät automatisch alle eingehenden Faxe beantworten soll, sollten Sie den Nur-Fax-Modus wählen. • Wenn das Brother-Gerät gemeinsam mit einem externen Anrufbeantworter an derselben Leitung verwendet wird, sollten Sie den Modus für einen externen Anrufbeantworter verwenden. Im Modus für einen externen Anrufbeantworter empfängt das Brother-Gerät automatisch eingehende Faxe und bei einem Telefonanruf kann der Anrufer eine Nachricht auf dem Anrufbeantworter hinterlassen. • Wenn das Brother-Gerät gemeinsam mit anderen Telefonen an derselben Leitung verwendet wird und Sie möchten, dass es automatisch alle empfangenen Faxe annimmt, sollten Sie den Fax/Tel-Modus wählen. Im Fax/Tel-Modus nimmt das Brother-Gerät automatisch empfangene Faxe an und gibt ein schnelles Doppelklingeln aus, damit Sie Telefonanrufe annehmen können. • Wenn das Brother-Gerät empfangene Faxe nicht automatisch annehmen soll, sollten Sie den manuellen Modus wählen. Im manuellen Modus müssen Sie jeden Anruf annehmen und das Gerät für den Faxempfang aktivieren. <p>Möglicherweise nimmt ein anderes Gerät oder ein anderer Dienst den Anruf vor Ihrem Brother-Gerät an. Um dies zu testen, setzen Sie die Klingelanzahl herab:</p> <ul style="list-style-type: none"> • Wenn der Empfangsmodus auf „Nur Fax“ oder „Fax/Tel“ eingestellt ist, reduzieren Sie die niedrigste Klingelanzahl größer als 0. <p>➤➤ <i>Zugehörige Informationen: Einstellen der Anzahl der Klingeltöne, bevor das Gerät antwortet (Ruftonverzögerung)</i></p> <ul style="list-style-type: none"> • Wenn der Empfangsmodus auf externen Anrufbeantworter eingestellt ist, reduzieren Sie die Klingelanzahl, die am Anrufbeantworter programmiert ist, auf zwei Klingelzeichen. • Wenn der Empfangsmodus auf Manuell gesetzt ist, ändern Sie die Einstellung Ruftonverzögerung NICHT. <p>Bitte Sie jemanden, Ihnen ein Testfax zu senden:</p>

Probleme	Mögliche Abhilfe
	<ul style="list-style-type: none"> • Wenn Sie das Testfax erfolgreich empfangen, funktioniert Ihr Gerät ordnungsgemäß. Denken Sie daran, die Rufverzögerung oder die Anrufbeantwortereinstellung auf die ursprüngliche Einstellung zurückzusetzen. Wenn es nach dem Zurücksetzen der Rufverzögerung zu Empfangsproblemen kommt, beantwortet eine Person, ein Gerät oder ein Abonnementdienst den Faxanruf, bevor das Gerät antworten kann. • Wenn Sie kein Fax empfangen konnten, stört möglicherweise ein anderes Gerät oder ein Abonnementdienst den Faxempfang oder es könnte ein Problem mit der Faxleitung vorliegen.
	<p>Wenn Sie einen Anrufbeantworter (Modus Externes TAD) über die gleiche Leitung wie das Brother-Gerät verwenden, stellen Sie sicher, dass der Anrufbeantworter richtig eingerichtet ist.</p> <p>➤➤ <i>Zugehörige Informationen: Anschließen eines externen Anrufbeantworters</i></p> <ol style="list-style-type: none"> 1. Schließen Sie den externen Anrufbeantworter wie im folgenden Thema gezeigt an: <ul style="list-style-type: none"> ➤➤ <i>Zugehörige Informationen: Externer Anrufbeantworter (AB)</i> 2. Stellen Sie Ihren Anrufbeantworter so ein, dass er den Anruf nach einem oder zwei Rufönen annimmt. 3. Nehmen Sie am Anrufbeantworter eine Ansage auf. <ul style="list-style-type: none"> • Zeichnen Sie am Anfang der ausgehenden Nachricht fünf Sekunden Stille auf. • Beschränken Sie Ihre Nachricht auf 20 Sekunden. • Beenden Sie die ausgehende Nachricht mit dem Fernaktivierungscode für Personen, die manuell Faxe versenden. Zum Beispiel: „Hinterlassen Sie nach dem Piepton eine Nachricht oder drücken Sie *51 und Start, um ein Fax zu senden“. 4. Stellen Sie den Anrufbeantworter so ein, dass er Anrufe beantwortet. 5. Stellen Sie am Brother-Gerät den Empfangsmodus auf externen Anrufbeantworter. <ul style="list-style-type: none"> ➤➤ <i>Zugehörige Informationen: Den richtigen Empfangsmodus wählen</i>
	<p>Stellen Sie sicher, dass die Funktion Faxerkennung des Brother-Geräts aktiviert ist. Fax-Erkennung ist eine Funktion, mit der Sie ein Fax auch dann empfangen können, wenn Sie den Anruf an einem externen Telefon oder Nebenanschluss angenommen haben.</p> <p>➤➤ <i>Zugehörige Informationen: Einstellen der Faxerkennung</i></p>
	<p>Wenn aufgrund möglicher Störungen in der Telefonleitung häufig Übertragungsfehler auftreten oder Sie ein VoIP-System verwenden, sollten Sie die Kompatibilitätseinstellung in „Sicher (für VoIP)“ ändern.</p> <p>➤➤ <i>Zugehörige Informationen: Telefonleitungsinterferenz/VoIP</i></p>
	<p>Wenn das Gerät in einer Nebenstellenanlage oder in einer ISDN-Anlage angeschlossen ist, müssen Sie die entsprechende Anschlussart einstellen.</p> <p>➤➤ <i>Zugehörige Informationen: Einstellen der Telefonleitungsart</i></p>

Fax senden

Probleme	Mögliche Abhilfe
<p>Es kann kein Fax gesendet werden.</p>	<p>Überprüfen Sie alle Anschlüsse. Stellen Sie sicher, dass das Telefonkabel in die Telefonwandbuchse und in die Buchse LINE des Geräts eingesteckt ist. Wenn Sie DSL oder VoIP-Dienste nutzen, wenden Sie sich an Ihren Dienstanbieter, um Verbindungsanweisungen zu erhalten.</p> <p>Wenn Sie ein VoIP-System verwenden, sollten Sie die VoIP-Einstellung in <i>Sicher (für VoIP)</i> ändern. Dabei wird die Modemgeschwindigkeit gesenkt und der Error Correction Mode (ECM) deaktiviert.</p> <p>➤➤ <i>Zugehörige Informationen: Telefonleitungsinterferenz/VoIP</i></p>

Probleme	Mögliche Abhilfe
	<p>Drucken Sie einen Sendebericht aus und sehen Sie darin nach, ob ein Fehlerhinweis enthalten ist.</p> <p>➤➤ <i>Zugehörige Informationen: Druckberichte</i></p>
	<p>Bitten Sie den Empfänger sich zu vergewissern, dass in sein Gerät Papier eingelegt ist.</p>
Schlechte Übertragungsqualität.	<p>Stellen Sie die Auflösung auf Fine oder S.Fine. Kopieren Sie ein Dokument, um zu überprüfen, ob der Scanner richtig arbeitet. Ist die Qualität schlecht, sollten Sie den Scanner reinigen.</p> <p>➤➤ <i>Zugehörige Informationen: Reinigen des Scanners</i></p>
Der Sendebericht zeigt RESULT:NG.	<p>Wahrscheinlich traten Leitungsstörungen auf. Versuchen Sie erneut, das Fax zu senden. Wenn Sie eine PC-Fax-Nachricht senden und im Sendebericht RESULT:NG angezeigt wird, verfügt das Gerät möglicherweise nicht mehr über ausreichend Speicher.</p> <p>Wenn die Anzeige wiederholt erscheint, bitten Sie Ihre Telefongesellschaft, die Leitung zu überprüfen.</p> <p>➤➤ <i>Zugehörige Informationen: Ausdrucken eines Fax aus dem Gerätespeicher</i></p> <p>➤➤ <i>Zugehörige Informationen: Abbrechen eines Faxversands</i></p> <p>➤➤ <i>Zugehörige Informationen: Prüfen und Abbrechen eines anstehenden Fax</i></p>
	<p>Wenn das Gerät in einer Nebenstellenanlage oder in einer ISDN-Anlage angeschlossen ist, müssen Sie die entsprechende Anschlussart einstellen.</p> <p>➤➤ <i>Zugehörige Informationen: Einstellen der Telefonleitungsart</i></p>
	<p>Wenn aufgrund möglicher Störungen in der Telefonleitung häufig Übertragungsfehler auftreten oder Sie ein VoIP-System verwenden, sollten Sie die Kompatibilitätseinstellung in „Sicher (für VoIP)“ ändern.</p> <p>➤➤ <i>Zugehörige Informationen: Telefonleitungsinterferenz/VoIP</i></p>
Gesendete Faxe sind leer.	<p>Stellen Sie sicher, dass das Dokument korrekt eingelegt ist.</p> <p>➤➤ <i>Zugehörige Informationen: Einlegen von Dokumenten in den automatischen Vorlageneinzug (ADF)</i></p> <p>➤➤ <i>Zugehörige Informationen: Einlegen von Dokumenten auf das Vorlagenglas</i></p>
Faxe kommen beim Empfänger mit vertikalen schwarzen Streifen an.	<p>Vertikale schwarze Streifen auf den gesendeten Faxen treten auf, wenn der Glasstreifen verschmutzt ist. Reinigen Sie den Glasstreifen.</p> <p>➤➤ <i>Zugehörige Informationen: Reinigen des Scanners</i></p>

✓ Zugehörige Informationen

- Wenn Sie Probleme mit dem Gerät haben
 - Einstellen der Wählton-Erkennung
 - Telefonleitungsinterferenz/VoIP

Verwandte Themen:

- Problemlösung
- Festlegen des Ton- oder Impuls-Wählmodus
- Den richtigen Empfangsmodus wählen
- Einstellen der Faxerkennung
- Einstellen der Anzahl der Klingeltöne, bevor das Gerät antwortet (Ruftonverzögerung)
- Anschließen eines externen Anrufbeantworters
- Externer Anrufbeantworter (AB)
- Einstellen der Telefonleitungsart
- Druckberichte
- Reinigen des Scanners
- Ausdrucken eines Fax aus dem Gerätespeicher

-
- Abbrechen eines Faxversands
 - Prüfen und Abbrechen eines anstehenden Fax
 - Einlegen von Dokumenten in den automatischen Vorlageneinzug (ADF)
 - Einlegen von Dokumenten auf das Vorlagenglas
-

Einstellen der Wählton-Erkennung

Für folgende Modelle: MFC-J1010DW

Wenn Sie den Wählton auf [Erkennung] stellen, wird die Wähltonerkennungspause verkürzt.

1. Drücken Sie **Settings (Einstellungen)**.
2. Drücken Sie ▲ oder ▼, um die gewünschten Optionen auszuwählen.
 - a. Wählen Sie [Inbetriebnahme]. Drücken Sie **OK**.
 - b. Wählen Sie [Wählton]. Drücken Sie **OK**.
 - c. Wählen Sie [Erkennung] oder [Keine Erkennung]. Drücken Sie **OK**.
3. Drücken Sie **Stop/Exit (Stopp)**.



Zugehörige Informationen

- [Telefon- und Faxprobleme](#)

Telefonleitungsinterferenz/VoIP

Für folgende Modelle: MFC-J1010DW

Wenn aufgrund schlechter Leitungsqualität öfter Probleme beim Senden oder Empfangen von Faxen auftreten, oder wenn Sie ein VoIP-System verwenden, sollten Sie die Modemgeschwindigkeit des Geräts ändern, um Fehler der Faxfunktionen zu minimieren.

1. Drücken Sie **Settings (Einstellungen)**.
2. Drücken Sie ▲ oder ▼, um die gewünschten Optionen auszuwählen.
 - a. Wählen Sie [Inbetriebnahme]. Drücken Sie **OK**.
 - b. Wählen Sie [Kompatibilität]. Drücken Sie **OK**.
 - c. Wählen Sie [Normal] oder [Sicher (fürVoIP)]. Drücken Sie **OK**.
 - [Sicher (fürVoIP)] reduziert die Modemgeschwindigkeit auf 9.600 bit/s und schaltet den Farbfaxempfang und, außer im Farbfaxversand, auch die ECM-Fehlerkorrektur aus. Sie werden diese Einstellung nur benötigen, wenn häufig Leitungsstörungen auftreten.
Um die Kompatibilität mit den meisten VoIP-Diensten zu verbessern, empfiehlt Brother, als Kompatibilitätseinstellung [Sicher (fürVoIP)] zu wählen.
 - [Normal] stellt die Modemgeschwindigkeit auf 14.400 bit/s ein.
3. Drücken Sie **Stop/Exit (Stopp)**.



- VoIP (Voice over IP) ist ein Telefonsystem, das eine Internetverbindung an Stelle einer konventionellen Telefonleitung verwendet.



Zugehörige Informationen

- [Telefon- und Faxprobleme](#)

Verwandte Themen:

- [Voice Over Internet Protocol \(VoIP/Leitungsstörungen\)](#)
- [Fehler- und Wartungsmeldungen](#)

Weitere Probleme

- >> [Kopierprobleme](#)
- >> [Scanprobleme](#)
- >> [Software-Probleme](#)

Kopierprobleme

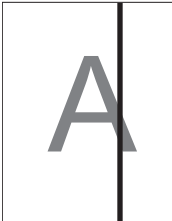
Probleme	Mögliche Abhilfe
Schwarze Linien oder Streifen auf den Kopien. 	Schwarze Linien auf den Kopien treten auf, wenn der Glasstreifen verschmutzt ist. Reinigen Sie den Glasstreifen, das Vorlagenglas und den weißen Streifen sowie die weiße Folie über ihnen. >> <i>Zugehörige Informationen: Reinigen des Scanners</i>
Die Kopien weisen schwarze Stellen oder Flecken auf.	Schwarze Stellen oder Flecken treten auf den Kopien auf, wenn das Vorlagenglas verschmutzt ist. Reinigen Sie das Vorlagenglas und die weiße Folie darüber. >> <i>Zugehörige Informationen: Reinigen des Scanners</i>
Die Kopien sind leer.	Stellen Sie sicher, dass das Dokument korrekt eingelegt ist. >> <i>Zugehörige Informationen: Einlegen von Dokumenten in den automatischen Vorlageneinzug (ADF)</i> >> <i>Zugehörige Informationen: Einlegen von Dokumenten auf das Vorlagenglas</i>
Schlechte Kopierqualität bei Verwendung des Vorlageneinzugs. (Modelle mit Vorlageneinzug)	Verwenden Sie das Vorlagenglas. >> <i>Zugehörige Informationen: Einlegen von Dokumenten auf das Vorlagenglas</i>
Das Anpassen der Kopie an die Seitengröße funktioniert nicht richtig.	Vergewissern Sie sich, dass das Dokument nicht schief auf dem Vorlagenglas liegt. Richten Sie das Dokument aus, und versuchen Sie es erneut.
Schmier- und Schmutzflecken auf der Rückseite der Seite, wenn die Funktion für beidseitiges Kopieren verwendet wird.	Ändern Sie die Druckoptionen. >> <i>Zugehörige Informationen: Ändern der Druckoptionen zum Verbessern der Druckergebnisse</i>

Scanprobleme

Probleme	Mögliche Abhilfe
Beim Scannen wird ein TWAIN- oder WIA-Fehler angezeigt. (Windows)	Achten Sie darauf, dass der Brother TWAIN- oder WIA-Treiber in Ihrer Scananwendung als primäre Quelle ausgewählt ist. Klicken Sie z. B. in Nuance™ PaperPort™ 14SE auf Desktop > Scaneinstellungen > Auswählen... , um den TWAIN/WIA-Treiber von Brother zu wählen.
Die Texterkennung funktioniert nicht.	Versuchen Sie, die Scannerauflösung zu erhöhen.
Schlechte Scanqualität bei Verwendung des automatischen Vorlageneinzugs (ADF). (Schwarze Linien in den gescannten Daten.) (Modelle mit Vorlageneinzug)	Reinigen Sie den weißen Streifen und den Glasstreifen darunter. >> <i>Zugehörige Informationen: Reinigen des Scanners</i>
	Verwenden Sie das Vorlagenglas. >> <i>Zugehörige Informationen: Einlegen von Dokumenten auf das Vorlagenglas</i>

Software-Probleme

Probleme	Mögliche Abhilfe
Drucken nicht möglich.	Deinstallieren Sie die Treiber (Windows) und die Brother-Software und installieren Sie jeweils die neueste Version.
„Gerät ausgelastet.“ wird auf dem Computerbildschirm angezeigt.	Stellen Sie sicher, dass keine Fehlermeldung auf der Anzeige des Gerätes angezeigt wird.



Zugehörige Informationen

- [Wenn Sie Probleme mit dem Gerät haben](#)

Verwandte Themen:

- [Problemlösung](#)
 - [Reinigen des Scanners](#)
 - [Korrigieren des Papiereinzugs zur Behebung vertikaler Linien](#)
 - [Einlegen von Dokumenten in den automatischen Vorlageneinzug \(ADF\)](#)
 - [Einlegen von Dokumenten auf das Vorlagenglas](#)
 - [Ändern der Druckoptionen zum Verbessern der Druckergebnisse](#)
-

Netzwerkprobleme

- Verwenden des Tools zur Reparatur der Netzwerkverbindung (Windows)
- Überprüfen der Netzwerkeinstellungen Ihres Geräts
- Wenn Sie Probleme mit dem Netzwerk des Geräts haben
- Problemlösung

Verwenden des Tools zur Reparatur der Netzwerkverbindung (Windows)

Verwenden Sie das Dienstprogramm zum Reparieren der Netzwerkverbindung, um die Netzwerkeinstellungen des Brother-Gerätes zu reparieren. Es weist die korrekte IP-Adresse und Subnetzmaske zu.

Vergewissern Sie sich, dass das Gerät eingeschaltet und mit demselben Netzwerk wie Ihr Computer verbunden ist.

1. Starten Sie  (**Brother Utilities**), und klicken Sie dann auf die Dropdown-Liste und wählen Sie den Namen Ihres Modells aus (sofern nicht bereits ausgewählt).
2. Klicken Sie in der linken Navigationsleiste auf **Werkzeuge** und klicken Sie dann auf **Programm zum Reparieren der Netzwerkverbindung**.
3. Folgen Sie den Anweisungen auf dem Bildschirm.
4. Überprüfen Sie das Resultat der Diagnose, indem Sie den Netzwerk-Konfigurationsbericht ausdrucken.



Das Dienstprogramm zum Reparieren der Netzwerkverbindung wird automatisch gestartet, wenn Sie die Option **Programm zum Reparieren der Netzwerkverbindung aktivieren** im Status Monitor aktivieren. Klicken Sie mit der rechten Maustaste auf den Status Monitor-Bildschirm und anschließend auf **Weitere Einstellungen > Programm zum Reparieren der Netzwerkverbindung aktivieren**. Da hierdurch die IP-Adresse automatisch geändert wird, sollten Sie diesen Schritt nicht ausführen, wenn Ihr Netzwerkadministrator für die IP-Adresse die Einstellung „Statisch“ gewählt hat.

Wenn auch nach der Verwendung des Dienstprogramms zum Reparieren der Netzwerkverbindung die IP-Adresse und Subnetzmaske nicht richtig zugewiesen sind, wenden Sie sich an den Netzwerkadministrator.



Zugehörige Informationen

- [Netzwerkprobleme](#)

Verwandte Themen:

- [Wenn Sie Probleme mit dem Netzwerk des Geräts haben](#)
- [Netzwerk-Konfigurationsbericht drucken](#)

Überprüfen der Netzwerkeinstellungen Ihres Geräts

- [Netzwerk-Konfigurationsbericht drucken](#)
- [Ändern der Geräteeinstellungen mit Web Based Management](#)

Wenn Sie Probleme mit dem Netzwerk des Geräts haben



Um technische Hilfe zu erhalten, wenden Sie sich an den Brother Kundenservice.

Wenn Sie denken, dass es ein Problem mit dem Gerät gibt, überprüfen Sie die folgenden Themen. Sie können die meisten Probleme selbst beheben.

Wenn Sie weitere Unterstützung benötigen, wechseln Sie zur Seite **FAQ & Fehlerbehebung** für Ihr Modell unter support.brother.com.

>> [Ich kann die Konfiguration des Wireless-Netzwerkes nicht abschließen](#)

>> [Das Brother-Gerät kann nicht über das Netzwerk drucken, scannen oder ein PC-FAX empfangen](#)

>> [Ich möchte prüfen, ob meine im Netzwerk angeschlossenen Geräte richtig funktionieren](#)

Ich kann die Konfiguration des Wireless-Netzwerkes nicht abschließen

Schalten Sie den Wireless-Router aus und wieder ein. Versuchen Sie dann, die Wireless-Einstellungen erneut zu konfigurieren. Wenn das Problem nicht gelöst werden konnte, gehen Sie wie folgt vor:

Überprüfen Sie das Problem mit dem WLAN-Bericht.



Ursache	Abhilfe	Schnittstelle
Ihre Sicherheitseinstellungen (SSID/Netzwerkschlüssel) sind falsch.	<ul style="list-style-type: none"> • Überprüfen Sie die Sicherheitseinstellungen mit dem Wireless-Setup Hilfsassistent. Weitere Informationen und die Option zum Download des Dienstprogramms finden Sie auf der Downloads-Seite unter support.brother.com. • Wählen Sie aus und bestätigen Sie, dass die richtigen Sicherheitseinstellungen verwendet werden. <ul style="list-style-type: none"> - Lesen Sie die Anleitung, die mit Ihrem WLAN Access Point/Router geliefert wurde, um die Sicherheitseinstellungen zu ermitteln. - Möglicherweise werden der Name des Herstellers oder die Modellnummer des WLAN Access Points/Routers als standardmäßige Sicherheitseinstellungen verwendet. - Wenden Sie sich an den Hersteller des Access Points/Routers, den Internetanbieter oder den Netzwerkadministrator. 	Wireless
Die MAC-Adresse Ihres Brother-Gerätes ist nicht zulässig.	Überprüfen Sie, ob die MAC-Adresse des Brother-Gerätes im Filter zulässig ist. Sie können die MAC-Adresse über das Funktionstastenfeld des Brother-Gerätes ermitteln.	Wireless
Ihr WLAN Access Point/Router befindet sich im Stealth-Modus (die SSID wird nicht rundgesendet).	<ul style="list-style-type: none"> • Geben Sie den korrekten SSID-Namen bzw. Netzwerkschlüssel manuell ein. • Überprüfen Sie den SSID-Namen bzw. den Netzwerkschlüssel anhand der Anleitung, die mit Ihrem WLAN Access Point/Router geliefert wurde. Konfigurieren Sie dann die Wireless-Netzwerkeinstellungen erneut. 	Wireless
Ihre Sicherheitseinstellungen (SSID/Kennwort) sind nicht korrekt.	<ul style="list-style-type: none"> • Bestätigen Sie die SSID und das Kennwort. <ul style="list-style-type: none"> - Wenn Sie das Netzwerk manuell konfigurieren, zeigt Ihr Brother-Gerät die SSID und das Kennwort an. Wenn Ihr Mobilgerät eine manuelle Konfiguration unterstützt, dann werden SSID und Kennwort auf dem Display Ihres Mobilgerätes angezeigt. 	Wi-Fi Direct
Sie verwenden Android™ 4.0.	Wenn sich das Mobilgerät (ungefähr sechs Minuten nach der Verwendung von Wi-Fi Direct) trennt, versuchen Sie die Tastendruck-Konfiguration über WPS (empfohlen) und stellen Sie das Brother-Gerät als Gruppenbesitzer ein.	Wi-Fi Direct

Ursache	Abhilfe	Schnittstelle
Ihr Brother-Gerät ist zu weit vom Mobilgerät entfernt.	Stellen Sie Ihr Brother-Gerät zum Konfigurieren der Wi-Fi Direct-Einstellungen nicht weiter als ca. 1 m vom Mobilgerät entfernt auf.	Wi-Fi Direct
Zwischen Ihrem Gerät und dem Mobilgerät befinden sich Hindernisse (z. B. Wände oder Möbel).	Stellen Sie Ihr Brother-Gerät an einer Stelle ohne Hindernisse auf.	Wi-Fi Direct
In der Nähe des Brother-Gerätes oder Mobilgerätes befindet sich ein Wireless-Computer, ein Gerät mit Bluetooth®-Unterstützung, ein Mikrowellengerät oder ein digitales schnurloses Telefon.	Stellen Sie andere Geräte etwas weiter entfernt vom Brother-Gerät oder Mobilgerät auf.	Wi-Fi Direct
Sie haben alle obigen Punkte überprüft und ausgeführt haben, das Brother-Gerät kann die Wi-Fi Direct-Konfiguration jedoch noch immer nicht abschließen.	<ul style="list-style-type: none"> • Schalten Sie Ihr Brother-Gerät aus und wieder ein. Versuchen Sie dann erneut, die Wi-Fi Direct-Einstellungen zu konfigurieren. • Wenn Sie Ihr Brother-Gerät als Client verwenden, überprüfen Sie, wie viele Geräte im aktuellen Wi-Fi Direct-Netzwerk zugelassen sind und wie viele Geräte verbunden sind. 	Wi-Fi Direct

Für Windows

Wenn die WLAN-Verbindung unterbrochen wurde und Sie alle aufgeführten Punkte geprüft und durchgeführt haben, wird die Verwendung des Dienstprogramms zum Reparieren der Netzwerkverbindung empfohlen.

Das Brother-Gerät kann nicht über das Netzwerk drucken, scannen oder ein PC-FAX empfangen

Ursache	Abhilfe	Schnittstelle
(Das Brother-Gerät hat plötzlich aufgehört zu drucken oder zu scannen.)	<ul style="list-style-type: none"> • DCP-J1050DW/MFC-J1010DW <ol style="list-style-type: none"> 1. Drücken Sie  oder WiFi auf dem Bedienfeld. 2. Drücken Sie ▶. 3. Drücken Sie ▲ oder ▼, um die Option WLAN wiederholt auszuwählen, und drücken Sie dann OK. 4. Wenn Ihr Wireless-Gerät erfolgreich eine Verbindung aufgebaut hat, zeigt das Gerät Verbunden an. Drücken Sie ▶. • DCP-J1140DW <p>Drücken Sie  > WLAN wiederholt.</p> <p>Wenn Ihr Wireless-Gerät erfolgreich eine Verbindung aufgebaut hat, zeigt das Gerät Verbunden an. Drücken Sie OK.</p> 	Wireless
Ihre Sicherheitssoftware sperrt den Netzwerkzugriff des Gerätes. (Die Funktion zum Scannen im Netzwerk funktioniert nicht.)	<ul style="list-style-type: none"> • Windows <p>Die Drittanbieter-Sicherheits-/Firewall-Software muss konfiguriert werden, um den Netzwerkscan zuzulassen. Um den Port 54925 für den Netzwerkscan hinzuzufügen, geben Sie die Informationen unten ein:</p> <ul style="list-style-type: none"> - Unter Name: Geben Sie eine Beschreibung ein, zum Beispiel Brother NetScan. - Unter Portnummer: Geben Sie 54925 ein. Geben Sie 137 ein. Geben Sie 161 ein. - Unter Protokoll: 	Wireless

Ursache	Abhilfe	Schnittstelle
	<p>UDP ist ausgewählt.</p> <p>Lesen Sie dazu das Handbuch Ihrer Sicherheits-/Firewall-Software oder wenden Sie sich an den Hersteller dieser Software.</p> <ul style="list-style-type: none"> • Mac (Brother iPrint&Scan) <p>Klicken Sie in der Menüleiste Finder auf Gehe zu > Programme und doppelklicken Sie dann auf das Brother iPrint&Scan-Symbol. Das Fenster für Brother iPrint&Scan wird geöffnet. Klicken Sie auf die Schaltfläche Ihr Gerät auswählen und folgen Sie den Anweisungen auf dem Bildschirm, um Ihr Netzwerkgerät auszuwählen.</p>	
<p>Ihre Sicherheitssoftware sperrt den Netzwerkzugriff des Gerätes. (Die Netzwerk-PC-FAX-Empfangsfunktion funktioniert nicht.) (Windows)</p>	<p>Die Drittanbieter-Sicherheits-/Firewall-Software muss konfiguriert werden, um den PC-FAX-Empfang zuzulassen. Um den Port 54926 für den Netzwerk-PC-FAX-Empfang hinzuzufügen, geben Sie die Informationen unten ein:</p> <ul style="list-style-type: none"> • Unter Name: Geben Sie eine Beschreibung ein, zum Beispiel Brother PC-FAX Rx. • Unter Portnummer: Geben Sie 54926 ein. • Unter Protokoll: UDP ist ausgewählt. <p>Lesen Sie dazu das Handbuch Ihrer Sicherheits-/Firewall-Software oder wenden Sie sich an den Hersteller dieser Software.</p>	Wireless
<p>Ihre Sicherheitssoftware sperrt den Netzwerkzugriff des Gerätes.</p>	<p>Möglicherweise blockieren einige Sicherheitsprogramme selbst nach einer erfolgreichen Installation den Zugriff, ohne ein Dialogfeld zur Sicherheitswarnung anzuzeigen.</p> <p>Wenden Sie sich an den Hersteller, um ausführliche Informationen zum Öffnen der Ports zu erhalten.</p>	Wireless
<p>Dem Brother-Gerät war keine verfügbare IP-Adresse zugewiesen.</p>	<ul style="list-style-type: none"> • Überprüfen Sie die IP-Adresse und die Subnetzmaske. Prüfen Sie, dass die IP-Adresse und die Subnetzmaske sowohl des Computers als auch des Brother-Gerätes korrekt zugeordnet sind und dass sie sich im selben Netzwerk befinden. Weitere Informationen zur Verifizierung der IP-Adresse und Subnetzmaske erhalten Sie bei Ihrem Netzwerkadministrator. • Windows Prüfen Sie IP-Adresse und Subnetzmaske mit dem Dienstprogramm zum Reparieren der Netzwerkverbindung. • Mac Prüfen Sie Ihre Netzwerkgeräte mithilfe des Ping-Befehls. Weitere Informationen zum Bestätigen Ihrer Netzwerkeinstellungen >> <i>Zugehörige Informationen: Prüfen von Netzwerkgeräten mit dem „Ping“-Befehl.</i> 	Wireless
<p>Der fehlgeschlagene Druckauftrag befindet sich noch immer in der Druckwarteschlange Ihres Computers.</p>	<ul style="list-style-type: none"> • Wenn sich der fehlgeschlagene Druckauftrag noch immer in der Druckwarteschlange Ihres Computers befindet, löschen Sie ihn. • Doppelklicken Sie andernfalls im folgenden Ordner auf das Druckersymbol und brechen Sie alle Dokumente ab: <ul style="list-style-type: none"> - Windows 10, Windows Server 2016 und Windows Server 2019 Klicken Sie auf  > Windows-System > Systemsteuerung. Klicken Sie in der Gruppe Hardware und Sound auf Geräte und Drucker anzeigen. - Windows 8.1 Ziehen Sie den Mauszeiger in die untere rechte Ecke Ihres Desktops. Wenn die Menüleiste angezeigt wird, klicken Sie auf 	Wireless

Ursache	Abhilfe	Schnittstelle
	<p>Einstellungen > Systemsteuerung. Klicken Sie in der Gruppe Hardware und Sound auf Geräte und Drucker anzeigen.</p> <ul style="list-style-type: none"> - Windows Server 2012 R2 Klicken Sie auf Systemsteuerung im Bildschirm Start. Klicken Sie in der Gruppe Hardware auf Geräte und Drucker anzeigen. - Windows Server 2012 Ziehen Sie den Mauszeiger in die untere rechte Ecke Ihres Desktops. Wenn die Menüleiste angezeigt wird, klicken Sie auf Einstellungen > Systemsteuerung. Klicken Sie in der Gruppe Hardware auf Geräte und Drucker anzeigen > Drucker. - Windows 7 Klicken Sie auf  (Start) > Geräte und Drucker. - Windows Server 2008 Klicken Sie auf Start > Systemsteuerung > Drucker. - Mac Klicken Sie auf Systemeinstellungen... > Drucker & Scanner. 	
Das Brother-Gerät ist nicht drahtlos mit dem Netzwerk verbunden.	Drucken Sie den WLAN-Bericht, um den im Bericht ausgedruckten Fehlercode zu prüfen.	Wireless

Wenn Sie alle aufgeführten Punkte überprüft und ausgeführt haben, Ihr Brother-Gerät jedoch immer noch nicht druckt und scannt, deinstallieren Sie die Treiber (Windows) und Brother-Software und installieren Sie die jeweils aktuellen Versionen erneut.

Ich möchte prüfen, ob meine im Netzwerk angeschlossenen Geräte richtig funktionieren

Prüfung	Abhilfe	Schnittstelle
Prüfen Sie, ob Ihr Brother-Gerät, Ihr Access Point/Router bzw. Ihr Netzwerk-Hub eingeschaltet ist.	<p>Überprüfen Sie Folgendes:</p> <ul style="list-style-type: none"> • Das Netzkabel ist richtig angeschlossen und das Brother-Gerät ist eingeschaltet. • Der Access Point/Router oder Hub ist eingeschaltet und die Verbindungsanzeige blinkt. • Alle Transportschutzteile wurden vom Gerät entfernt. • Die Tintenpatronen sind richtig eingesetzt. • Die Scannerabdeckung und die Papierstauabdeckung sind vollständig geschlossen. • Das Papier ist richtig in die Papierkassette eingelegt. 	Wireless
Prüfen Sie, ob das Brother-Gerät vom Computer aus mit dem „Ping“-Befehl angesprochen werden kann.	<p>Sprechen Sie das Brother-Gerät mit dem „Ping“-Befehl vom Computer aus mit der IP-Adresse oder dem Knotennamen an der Windows-Eingabeaufforderung oder der Mac-Terminal-Anwendung an: ping <ipaddress> oder <nodename>.</p> <ul style="list-style-type: none"> • Erfolgreich: Ihr Brother-Gerät funktioniert richtig und ist mit demselben Netzwerk verbunden wie Ihr Computer. • Nicht erfolgreich: Ihr Brother-Gerät ist nicht mit demselben Netzwerk verbunden wie Ihr Computer. <p>Windows: Fragen Sie Ihren Administrator nach der IP-Adresse und Subnetzmaske und verwenden Sie dann das Tool zur Reparatur der Netzwerkverbindung.</p> <p>Mac: Vergewissern Sie sich, dass die IP-Adresse und die Subnetzmaske korrekt eingestellt sind.</p>	Wireless

Prüfung	Abhilfe	Schnittstelle
Prüfen Sie, ob das Brother-Gerät mit dem Wireless-Netzwerk verbunden ist.	Drucken Sie den WLAN-Bericht, um den im Bericht ausgedruckten Fehlercode zu prüfen.	Wireless

Wenn Sie alle oben angeführten Punkte überprüft und ausgeführt haben, jedoch nach wie vor Probleme vorhanden sind, lesen Sie die Anleitung, die mit Ihrem WLAN Access Point/Router geliefert wurde, um Informationen zur SSID (Netzwerkname) und zum Netzwerkschlüssel (Kennwort) zu erhalten, und stellen Sie diese richtig ein.

Zugehörige Informationen

- [Netzwerkprobleme](#)
 - [Prüfen von Netzwerkgeräten mit dem „Ping“-Befehl](#)

Verwandte Themen:

- [Drucken des WLAN-Berichts](#)
- [Verwenden des Tools zur Reparatur der Netzwerkverbindung \(Windows\)](#)
- [Fehlercodes im WLAN-Bericht](#)
- [Konfigurieren des Geräts für ein Wireless-Netzwerk, wenn die SSID nicht rundgesendet wird](#)
- [Verwenden von Wi-Fi Direct®](#)
- [Netzwerk-Konfigurationsbericht drucken](#)

Prüfen von Netzwerkgeräten mit dem „Ping“-Befehl

Prüfen Sie die IP-Adressen sowohl des Computers als auch des Brother-Gerätes und anschließend, ob das Netzwerk richtig arbeitet.

- >> [Konfigurieren der IP-Adresse auf dem Computer \(Windows\)](#)
- >> [Konfigurieren der IP-Adresse auf dem Computer \(Mac\)](#)
- >> [Konfigurieren der IP-Adresse auf dem Brother-Gerät](#)

Konfigurieren der IP-Adresse auf dem Computer (Windows)

1. Sie haben folgende Möglichkeiten:

- Windows 10

Klicken Sie auf  > **Windows-System** > **Eingabeaufforderung**.

- Windows 8.1

Ziehen Sie den Mauszeiger in die untere rechte Ecke Ihres Desktops. Wenn das Menü angezeigt wird, klicken Sie auf **Suchen** > **Eingabeaufforderung**.

- Windows 7

Klicken Sie auf  (**Start**) > **Alle Programme** > **Zubehör** > **Eingabeaufforderung**.

2. Geben Sie „ipconfig“ ein, und drücken Sie dann die Eingabetaste auf Ihrer Tastatur.
3. Überprüfen Sie die Werte für die IPv4-Adresse und die Subnetzmaske.
4. Geben Sie „exit“ ein, und drücken Sie dann die Eingabetaste auf Ihrer Tastatur.

Konfigurieren der IP-Adresse auf dem Computer (Mac)

1. Wählen Sie im Apple-Menü **Systemeinstellungen...** aus.
2. Klicken Sie auf **Netzwerk** > **Weitere Optionen** > **TCP/IP**.
3. Überprüfen Sie die Werte für die IPv4-Adresse und die Subnetzmaske.

Konfigurieren der IP-Adresse auf dem Brother-Gerät

Drucken Sie den Netzwerk-Konfigurationsbericht, und überprüfen Sie die Werte für die IP-Adresse und die Subnetzmaske.

Prüfen Sie die IP-Adressen sowohl des Computers als auch des Brother-Gerätes. Überprüfen Sie, ob die Netzwerkadressabschnitte gleich sind. Bei der Subnetzmaske „255.255.255.0“ zum Beispiel sollten nur die Hostadressabschnitte abweichen.

	Netzwerkadresse	Hostadresse	
IP-Adresse	192.168.100.	250	Setzen Sie die letzte Zahl, die in der Subnetzmaske der „0“ entspricht, auf 1–254.
Subnetzmaske	255.255.255.	0	Bei der Subnetzmaske „255.255.255.0“ gibt es normalerweise keine Probleme. Verwenden Sie den gleichen Wert für alle Ihre Computer.

Zugehörige Informationen

- [Wenn Sie Probleme mit dem Netzwerk des Geräts haben](#)

AirPrint-Probleme

Problem	Mögliche Abhilfe
Mein Gerät wird nicht in der Druckerliste angezeigt.	Stellen Sie sicher, dass Ihr Gerät eingeschaltet ist.
	Überprüfen Sie die Netzwerkeinstellungen.
	Stellen Sie das Mobilgerät näher an den Wireless Access Point/Router oder an Ihr Gerät.
Ich kann nicht drucken.	Stellen Sie sicher, dass Ihr Gerät eingeschaltet ist.
	Überprüfen Sie die Netzwerkeinstellungen.
Beim Versuch, ein mehrseitiges Dokument von einem iOS-Gerät zu drucken, wird NUR die erste Seite gedruckt.	Stellen Sie sicher, dass Sie die neueste BS-Version verwenden.



Zugehörige Informationen

- [Wenn Sie Probleme mit dem Gerät haben](#)

Verwandte Themen:

- [Problemlösung](#)

Prüfen der Geräteinformationen

Befolgen Sie diese Anweisungen, um die Seriennummer Ihres Geräts, die Firmware-Version und Firmware-Aktualisierungen zu überprüfen.

>> [DCP-J1050DW/MFC-J1010DW](#)

>> [DCP-J1140DW](#)

DCP-J1050DW/MFC-J1010DW

1. Drücken Sie **Settings (Einstellungen)**.
2. Drücken Sie **▲** oder **▼**, um [Geräte-Info] auszuwählen. Drücken Sie **OK**.
3. Drücken Sie **▲** oder **▼**, um eine der folgenden Optionen auszuwählen:

Option	Beschreibung
Serien-Nr.	Prüfen Sie die Seriennummer des Geräts.
Firmware-Version	Aktualisieren Sie die Firmwareversion Ihres Geräts.
Firmware-Update	Aktualisieren Sie Ihr Gerät auf die neueste Firmware.
Firmware auto. prüf.	Zeigen Sie Firmware-Informationen auf dem Home-Bildschirm an.
Seitenzähler	Prüfen Sie die Gesamtanzahl der Seiten, die das Gerät bedruckt hat.

4. Drücken Sie **OK**.
5. Drücken Sie **Stop/Exit (Stopp)**.

DCP-J1140DW

1. Drücken Sie  [Einstell. (Einst.)] > [Alle Einstell.] > [Geräte-Info].
2. Drücken Sie eine der folgenden Optionen:

Option	Beschreibung
Serien-Nr.	Prüfen Sie die Seriennummer des Geräts.
Firmware-Version	Aktualisieren Sie die Firmwareversion Ihres Geräts.
Firmware-Update	Aktualisieren Sie Ihr Gerät auf die neueste Firmware.
Firmware autom. prüfen	Zeigen Sie Firmware-Informationen auf dem Home-Bildschirm an.
Seitenzähler	Prüfen Sie die Gesamtanzahl der Seiten, die das Gerät bedruckt hat.

3. Drücken Sie .

Zugehörige Informationen

- [Problemlösung](#)

Zurücksetzen des Geräts

WICHTIG

(MFC-J1010DW)

Beim Zurücksetzen des Geräts werden im Gerät gespeicherte Faxe möglicherweise gelöscht. Bevor Sie das Gerät zurücksetzen, können Sie die Faxe zu einem Computer oder einem anderen Faxgerät übertragen, damit keine wichtigen Nachrichten verloren gehen.

>> [DCP-J1050DW/MFC-J1010DW](#)

>> [DCP-J1140DW](#)

DCP-J1050DW/MFC-J1010DW

1. Drücken Sie **Settings (Einstellungen)**.
2. Drücken Sie **▲** oder **▼**, um die gewünschten Optionen auszuwählen.
 - a. Wählen Sie [Inbetriebnahme]. Drücken Sie **OK**.
 - b. Wählen Sie [Zurücksetzen]. Drücken Sie **OK**.
 - c. Wählen Sie die Zurücksetzen-Option, die Sie verwenden möchten. Drücken Sie **OK**.
3. Drücken Sie zwei Sekunden lang **▶** zur Bestätigung.
Das Gerät wird neu gestartet.

DCP-J1140DW

1. Drücken Sie  [Einstell. (Einst.)] > [Alle Einstell.] > [Inbetriebnahme] > [Zurücksetzen].
2. Drücken Sie die Zurücksetzoption, die Sie verwenden möchten.
3. Halten Sie [OK] zwei Sekunden lang gedrückt, um das Gerät neu zu starten.



Zugehörige Informationen

- [Problemlösung](#)
 - [Zurücksetzen-Funktionsüberblick](#)

Verwandte Themen:

- [Gespeicherte Faxe oder Journal sichern](#)

Zurücksetzen-Funktionsüberblick

WICHTIG

(MFC-J1010DW)

Beim Zurücksetzen des Geräts werden im Gerät gespeicherte Faxe möglicherweise gelöscht. Bevor Sie das Gerät zurücksetzen, können Sie die Faxe zu einem Computer oder einem anderen Faxgerät übertragen, damit keine wichtigen Nachrichten verloren gehen.

Die folgenden Reset-Funktionen sind verfügbar:

1. [Maschine wird zurückgesetzt]

Sie können alle geänderten Geräteeinstellungen zurücksetzen.

Das Adressbuch, die Faxberichte und die Liste der gewählten Nummern bleiben erhalten. (Für Modelle mit Faxfunktion)

2. [Netzwerk]

Setzen Sie den Druckserver auf die werkseitigen Einstellungen, einschließlich Informationen zu Kennwort und IP-Adresse, zurück.

3. [Adressbuch & Fax] (Für Modelle mit Faxfunktion)

Adressbuch & Fax setzt die folgenden Einstellungen zurück:

- Adressbuch und Rundsende-Gruppen
- Absenderkennung
Name und Nummer
- Berichte
Sendebericht, Adressbuch und Journal
- Verlauf
Anruferliste und gewählte Nummer
- Gespeicherte Faxe

4. [Alle Einstell.]

Setzen Sie mit dieser Funktion zum Zurücksetzen alle Geräteeinstellungen auf die ursprünglichen werkseitigen Einstellungen zurück.

Wir empfehlen dringend, diesen Vorgang durchzuführen, bevor Sie das Gerät entsorgen.



Zugehörige Informationen

- [Zurücksetzen des Geräts](#)

Verwandte Themen:

- [Gespeicherte Faxe oder Journal sichern](#)

Regelmäßige Wartung

- Ersetzen der Tintenpatronen
- Reinigen des Brother-Geräts
- Überprüfen des Brother-Geräts
- Korrigieren des Papiereinzugs zur Behebung vertikaler Linien
- Ändern der Druckoptionen zum Verbessern der Druckergebnisse
- Verpacken und Versenden des Geräts

Ersetzen der Tintenpatronen

Das Brother-Gerät ist mit einem Tintenpunktzähler ausgestattet. Der Tintenpunktzähler überwacht automatisch den Tintenvorrat jeder der vier Tintenpatronen. Wenn das Gerät erkennt, dass der Tintenvorrat zu Ende geht, wird eine Meldung angezeigt.

Im Display wird angezeigt, welche Tintenpatrone ausgetauscht werden muss. Folgen Sie den Hinweisen im Display, damit Sie die Farben in der richtigen Reihenfolge ersetzen.

Wenn das Gerät anzeigt, dass eine Tintenpatrone gewechselt werden soll, befindet sich noch ein kleiner Tintenrest in der Patrone. Dieser kleine Rest Tinte ist notwendig, um den Druckkopf vor dem Austrocknen und dadurch entstehenden Schäden zu schützen.

! VORSICHT

Wenn Tinte in Ihr Auge gelangt, spülen Sie es sofort mit Wasser aus. Anderenfalls kann es zu einer Rötung oder leichten Entzündung des Auges kommen. Suchen Sie bei Auffälligkeiten einen Arzt auf.

WICHTIG

Brother empfiehlt dringend, die mit dem Gerät gelieferten Tintenpatronen nicht wieder zu füllen. Wir empfehlen zudem, nur Brother Original-Tintenpatronen als Ersatz zu verwenden. Die Verwendung oder versuchte Verwendung von potentiell inkompatiblen Tinten und/oder Patronen im Brother-Gerät kann das Gerät beschädigen und/oder zu unbefriedigender Druckqualität führen. Probleme, die durch die Verwendung von nicht autorisierten Tinten und/oder Patronen von Drittanbietern entstehen, sind von unseren Garantieleistungen ausgeschlossen. Zum Schutz Ihres Brother-Geräts und für eine optimale Leistung empfehlen wir die Verwendung von Brother Original-Tintenpatronen.

1. Öffnen Sie die Tintenpatronenabdeckung (1).

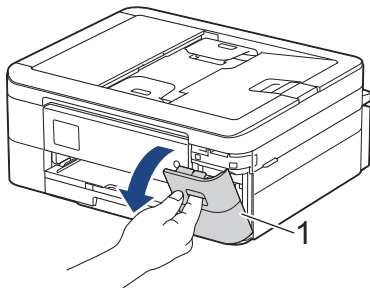

2. Drücken Sie den Befestigungshebel der im Display angezeigten Farbtintenpatrone, und entfernen Sie die Tintenpatrone wie in der Abbildung gezeigt aus dem Gerät.

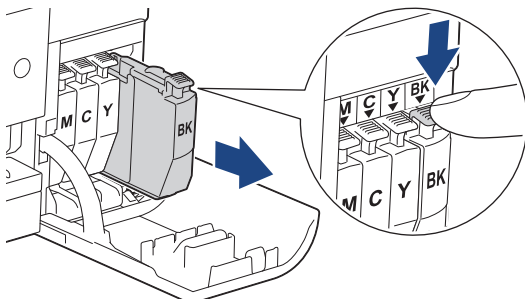

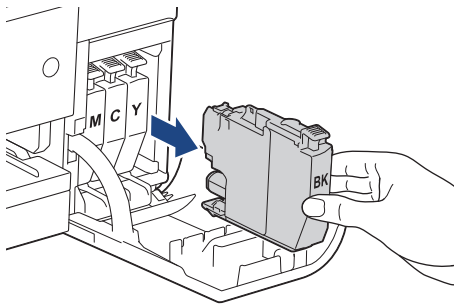

- Öffnen Sie die Verpackung der neuen Tintenpatrone mit der im Display angezeigten Farbe, und entnehmen Sie die Tintenpatrone.

WICHTIG

- Berühren Sie die Tintenpatrone NICHT im markierten Bereich (1). Andernfalls erkennt das Gerät die Patrone möglicherweise nicht.

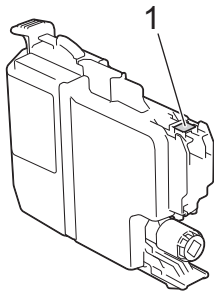

- Setzen Sie die Patrone entsprechend der Pfeilrichtung auf dem Aufkleber ein. Achten Sie darauf, dass die Tintenpatronen jeweils an der richtigen Farbposition eingesetzt werden.

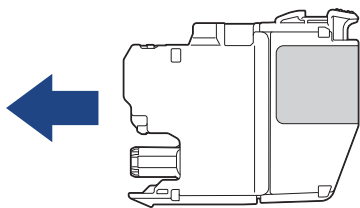

- Drücken Sie die Tintenpatrone am mit „PUSH“ markierten Bereich vorsichtig ein, bis sie einrastet, und schließen Sie dann die Tintenpatronenabdeckung.

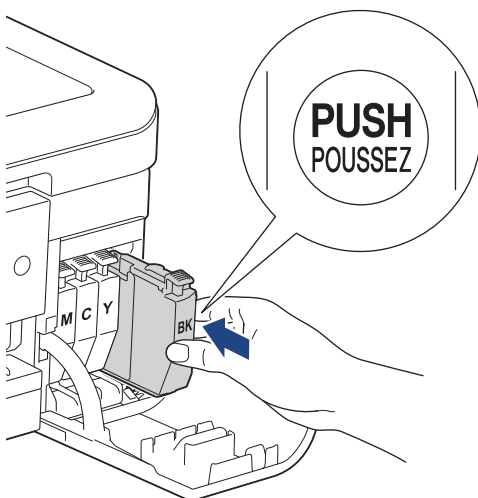

Das Gerät setzt den Tintenpunktzähler zurück.



Wenn das Gerät die Tintenpatrone nach dem Einsetzen nicht erkennt, überprüfen Sie, ob die Tintenpatrone korrekt sitzt. Entfernen Sie die Tintenpatrone und setzen Sie sie langsam wieder ein, bis sie einrastet.

WICHTIG

- Schütteln Sie die Tintenpatronen NICHT. Falls Tinte auf Ihre Haut oder Kleidung gelangt, sollten Sie diese sofort mit Seife oder Waschmittel entfernen.
- Nehmen Sie die Tintenpatronen NUR DANN heraus, wenn sie gewechselt werden müssen. Ansonsten kann das Gerät den Tintenvorrat nicht mehr richtig erkennen.
- Berühren Sie NICHT die Tintenpatronenschächte. Andernfalls kann Tinte auf die Haut gelangen.
- Falls sich die Farben vermischt haben, weil eine Tintenpatrone an der falschen Position eingesetzt wurde, zeigt das Display [Falsche Tintenfarbe] an.
Überprüfen Sie anhand der Farbe, welche Tintenpatronen an der falschen Position eingesetzt wurden und setzen Sie sie richtig ein.
- Für ungeöffnete Tintenpatronen beachten Sie das Mindesthaltbarkeitsdatum auf der Verpackung der Tintenpatrone.
- Nehmen Sie Tintenpatronen NICHT auseinander und nehmen Sie keine Veränderungen an ihnen vor. Dadurch könnte Tinte auslaufen.



Zugehörige Informationen

- [Regelmäßige Wartung](#)

Verwandte Themen:

- [Fehler- und Wartungsmeldungen](#)
- [Probleme bei der Papierhandhabung und beim Drucken](#)
- [Verpacken und Versenden des Geräts](#)

Reinigen des Brother-Geräts

- [Reinigen des Scanners](#)
- [Reinigen des Druckkopfes am Brother-Gerät](#)
- [Reinigen des Druckkopfes mit Web Based Management](#)
- [Reinigen des Druckkopfes über den Computer \(Windows\)](#)
- [Reinigen des Gerätedisplays](#)
- [Gerätegehäuse reinigen](#)
- [Reinigen der Druckwalze des Geräts](#)
- [Reinigen der Papierzufuhrrollen](#)
- [Reinigen des Basispolsters](#)
- [Reinigen der Papiereinzugsrollen](#)

Reinigen des Scanners

1. Ziehen Sie den Netzstecker des Geräts.
2. Öffnen Sie die Vorlagenglas-Abdeckung (1). Reinigen Sie das Vorlagenglas (2) und die weiße Folie (3) mit einem fusselfreien, leicht mit Wasser angefeuchteten weichen Tuch.

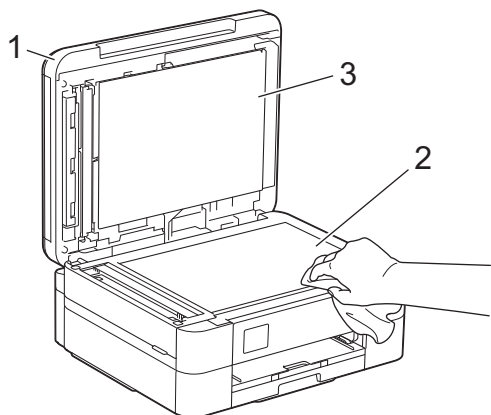

3. Reinigen Sie im automatischen Vorlageneinzug (ADF) den weißen Streifen (1) und den Glasstreifen (2) mit einem fusselfreien, mit Wasser angefeuchteten Tuch. (Nur Modelle mit automatischem Vorlageneinzug)

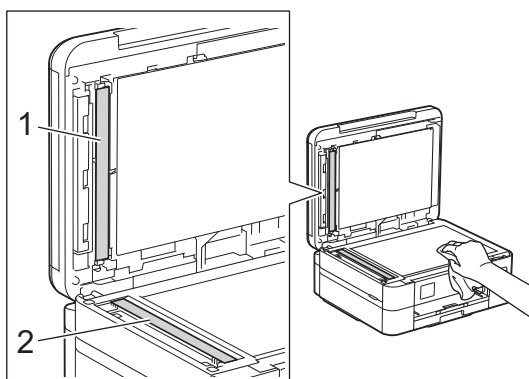

(Nur Modelle mit automatischem Vorlageneinzug (ADF))

Falls Sie Schmutz oder Verunreinigungen fühlen, reinigen Sie das Glas noch einmal. Eventuell müssen Sie den Reinigungsvorgang drei- bis viermal wiederholen. Zum Testen fertigen Sie nach jedem Reinigungsvorgang eine Kopie an.



Wenn der Glasstreifen verschmutzt ist, ist eine vertikale Linie im Ausdruck zu sehen.



Nach der Reinigung des Glasstreifens ist keine vertikale Linie mehr zu sehen.



Zugehörige Informationen

- [Reinigen des Brother-Geräts](#)

Verwandte Themen:

- [Telefon- und Faxprobleme](#)
 - [Weitere Probleme](#)
-

Reinigen des Druckkopfes am Brother-Gerät

Um eine gute Druckqualität beizubehalten, reinigt das Gerät den Druckkopf automatisch bei Bedarf. Sie können den Reinigungsvorgang manuell starten, wenn es zu Problemen mit der Druckqualität kommt.

- Reinigen Sie den Druckkopf, wenn in Texten oder Grafiken auf ausgedruckten Seiten horizontale Linien oder Lücken auftreten. Wählen Sie je nach Farbe, bei der das Problem auftritt, nur Schwarz reinigen, drei Farben auf einmal (Gelb/Cyan/Magenta) reinigen oder alle vier Farben auf einmal reinigen.
- Bei der Druckkopfreinigung wird Tinte verbraucht.
- Durch zu häufiges Reinigen wird unnötig Tinte verschwendet.





WICHTIG

Berühren Sie NICHT den Druckkopf. Das Berühren des Druckkopfes kann zu dauerhaften Schäden am Druckkopf und zum Verlust des Garantieanspruches führen.

>> [DCP-J1050DW/MFC-J1010DW](#)

>> [DCP-J1140DW](#)

DCP-J1050DW/MFC-J1010DW

1. Drücken Sie  (Tinte) oder **INK (TINTE)** auf dem Bedienfeld.
 2. Drücken Sie  oder , um die gewünschten Optionen auszuwählen.
 - a. Wählen Sie [Druckkopfreinigung]. Drücken Sie **OK**.
 - b. Wählen Sie [Nur schwarz], [Nur Farbe] oder [Alle (Alles)]. Drücken Sie **OK**.
 - c. Wählen Sie [Normal], [Stark] oder [Am stärksten]. Drücken Sie **OK**.
 3. Drücken Sie .
- Der Druckkopf wird nun gereinigt.



- Falls sich die Druckqualität nach dem Reinigen nicht verbessert hat, setzen Sie eine neue Original-Brother-Ersatztintenpatrone für jede Farbe ein, bei der das Problem auftritt. Wiederholen Sie die Druckkopfreinigung. Wenn sich die Druckqualität danach nicht verbessert hat, wenden Sie sich an Ihren Brother-Servicepartner oder Ihren Brother-Händler.
- Sie können den Druckkopf auch vom Computer aus reinigen.

DCP-J1140DW

1. Drücken Sie  [Tinte] > [Druckkopfreinigung].
 2. Drücken Sie [Nur schwarz], [Nur Farbe] oder [Alle (Alles)].
 3. Drücken Sie [Normal], [Stark] oder [Am stärksten].
 4. Drücken Sie [Start].
- Der Druckkopf wird nun gereinigt.



- Falls sich die Druckqualität nach dem Reinigen nicht verbessert hat, setzen Sie eine neue Original-Brother-Ersatztintenpatrone für jede Farbe ein, bei der das Problem auftritt. Wiederholen Sie die Druckkopfreinigung. Wenn sich die Druckqualität danach nicht verbessert hat, wenden Sie sich an Ihren Brother-Servicepartner oder Ihren Brother-Händler.
- Sie können den Druckkopf auch vom Computer aus reinigen.



Zugehörige Informationen

- Reinigen des Brother-Geräts

Verwandte Themen:

- Probleme bei der Papierhandhabung und beim Drucken
- Reinigen des Druckkopfes über den Computer (Windows)
- Reinigen des Druckkopfes mit Web Based Management

Reinigen des Druckkopfes mit Web Based Management

Um eine gute Druckqualität beizubehalten, reinigt das Gerät den Druckkopf automatisch bei Bedarf. Sie können den Reinigungsvorgang manuell starten, wenn es zu Problemen mit der Druckqualität kommt.

1. Starten Sie Ihren Webbrowser.
2. Geben Sie „https://IP-Adresse des Geräts“ in die Adressleiste des Browsers ein (wobei „IP-Adresse des Geräts“ die IP-Adresse des Geräts ist).

Zum Beispiel:

https://192.168.1.2

3. Geben Sie bei Bedarf das Kennwort in das Feld **Anmelden** ein und klicken Sie dann auf **Anmelden**.



Das Standardkennwort zur Verwaltung der Einstellungen dieses Geräts ist auf der Geräterückseite angegeben und mit „**Pwd**“ gekennzeichnet.

4. Wechseln Sie zum Navigationsmenü und klicken Sie dann auf **Allgemein > Druckkopfreinigung**.



Starten Sie von ☰ aus, wenn das Navigationsmenü nicht auf der linken Seite des Bildschirms angezeigt wird.

5. Wählen Sie die Option **Normal**, **Stark** oder **Am stärksten** für die gewünschte Reinigungsstärke aus.
6. Klicken Sie auf **Start**.
7. Klicken Sie auf **Ja**.

Das Gerät beginnt nun mit der Reinigung.



(Windows) Sie können den Druckkopf auch über den Druckertreiber reinigen.



Zugehörige Informationen

- [Reinigen des Brother-Geräts](#)

Verwandte Themen:

- [Reinigen des Druckkopfes am Brother-Gerät](#)
- [Reinigen des Druckkopfes über den Computer \(Windows\)](#)
- [Zugriff auf Web Based Management](#)

Reinigen des Druckkopfes über den Computer (Windows)

Um eine gute Druckqualität beizubehalten, reinigt das Gerät den Druckkopf automatisch bei Bedarf. Sie können den Reinigungsvorgang manuell starten, wenn es zu Problemen mit der Druckqualität kommt.

1. Sie haben folgende Möglichkeiten:

- Für Windows 10, Windows Server 2016 und Windows Server 2019

Klicken Sie auf  > **Windows-System** > **Systemsteuerung**. Klicken Sie in der Gruppe **Hardware und Sound** auf **Geräte und Drucker anzeigen**.

- Für Windows 8.1

Ziehen Sie den Mauszeiger in die untere rechte Ecke Ihres Desktops. Sobald die Menüleiste erscheint, klicken Sie auf **Einstellungen** und dann auf **Systemsteuerung**. Klicken Sie in der Gruppe **Hardware und Sound** auf **Geräte und Drucker anzeigen**.

- Für Windows Server 2012 R2

Klicken Sie auf **Systemsteuerung** im **Start-Bildschirm**. Klicken Sie in der Gruppe **Hardware** auf **Geräte und Drucker anzeigen**.

- Für Windows Server 2012

Ziehen Sie Ihre Maus in die untere rechte Ecke Ihres Desktops. Wenn die Menüleiste erscheint, klicken Sie auf **Einstellungen** und klicken Sie dann auf **Systemsteuerung**. Klicken Sie im Gruppenfeld **Hardware** auf **Geräte und Drucker anzeigen**.

- Für Windows 7 und Windows Server 2008 R2

Klicken Sie auf  (**Start**) > **Geräte und Drucker**.

- Für Windows Server 2008

Klicken Sie auf  (**Start**) > **Systemsteuerung** > **Hardware und Sound** > **Drucker**.

2. Klicken Sie mit der rechten Maustaste auf das Symbol **Brother XXX-XXXX Printer** (wobei XXX-XXXX die Bezeichnung Ihres Modells ist) und wählen Sie dann **Druckeinstellungen** aus. Wenn die Druckertreiberoptionen angezeigt werden, wählen Sie Ihren Druckertreiber aus.

Das Druckertreiber-Dialogfeld wird angezeigt.

3. Klicken Sie auf die Registerkarte **Wartung**.

4. Wählen Sie eine der folgenden Optionen:

Option	Beschreibung
Druckqualität prüfen...	Verwenden Sie diese Option, um eine Testseite zu drucken und die Druckqualität zu überprüfen.
Druckkopfreinigung...	Verwenden Sie diese Option, um die Reinigung manuell zu starten. Wählen Sie diese Option aus, wenn in Text oder Grafiken der Testseite eine Linie oder weiße Stellen auftreten.

5. Sie haben folgende Möglichkeiten:

- Wenn Sie die Option **Druckqualität prüfen...** ausgewählt haben, klicken Sie auf **Start**. Das Gerät druckt die Testseite aus.
- Wenn Sie die Option **Druckkopfreinigung...** ausgewählt haben, wählen Sie als Reinigungsart **Nur schwarz**, **Nur Farbe** oder **Alle** aus, und klicken Sie auf **Weiter**.

6. Wählen Sie die Option **Normal**, **Stark** oder **Am stärksten** für die Reinigungskraft aus, und klicken Sie auf **Weiter**.

7. Klicken Sie auf **Start**.

Das Gerät beginnt nun mit der Reinigung.



Zugehörige Informationen

- Reinigen des Brother-Geräts

Verwandte Themen:

- Probleme bei der Papierhandhabung und beim Drucken
- Reinigen des Druckkopfes am Brother-Gerät
- Reinigen des Druckkopfes mit Web Based Management

Reinigen des Gerätedisplays

WICHTIG

Verwenden Sie KEINE flüssigen Reiniger (einschließlich Ethanol).

1. Halten Sie  gedrückt, um das Gerät auszuschalten. Vor dem Ausschalten erscheint im Display ein paar Sekunden lang [Beenden].
2. Reinigen Sie das Display mit einem trockenen, weichen, fusselfreien Tuch.

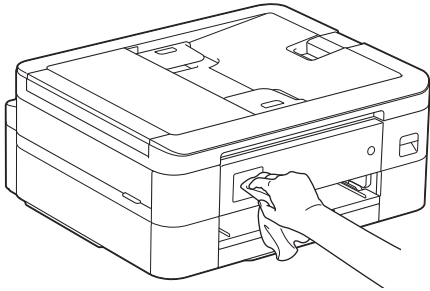

Zugehörige Informationen

- [Reinigen des Brother-Geräts](#)

Gerätegehäuse reinigen

WICHTIG

- Durch Reinigen des Gerätes mit flüchtigen Reinigungsmitteln wie Verdüner oder Benzin wird das Gehäuse beschädigt.
- Verwenden Sie KEINE Reinigungsmittel, die Ammoniak enthalten.
- Verwenden Sie KEINEN Isopropylalkohol zum Reinigen des Funktionstastenfeldes. Es könnte dadurch reißen.

1. Wenn die Papierstütze ausgeklappt ist, klappen Sie die Stütze ein und schließen Sie dann die Papierablage.
2. Ziehen Sie die Papierkassette (1) ganz aus dem Gerät heraus.

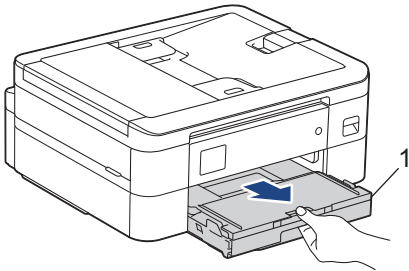

3. Wischen Sie das Gehäuse des Gerätes mit einem trockenen, fusselfreien Tuch ab, um Staub zu entfernen.

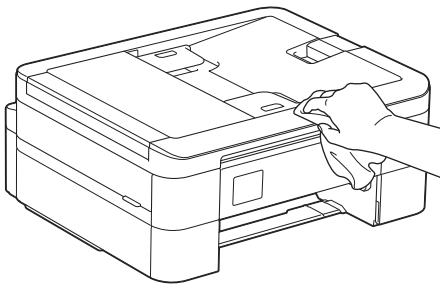

4. Klappen Sie die Abdeckung der Papierablage auf und entfernen Sie alles, was sich darin befindet.

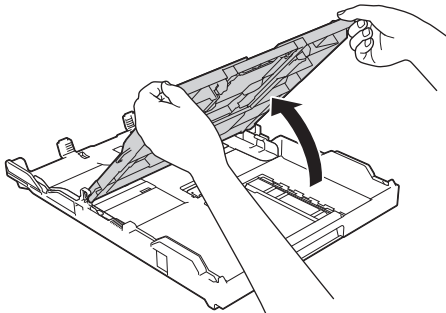

5. Wischen Sie die Papierkassette innen und außen mit einem trockenen, fusselfreien Tuch ab, um Staub zu entfernen.

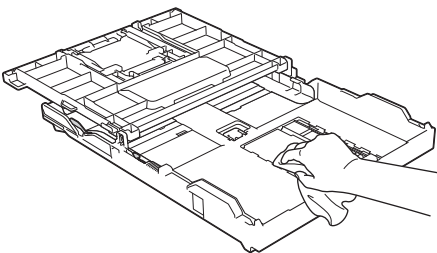

6. Schließen Sie die Abdeckung der Papierablage, und schieben Sie die Papierkassette langsam vollständig in das Gerät.



Zugehörige Informationen

- Reinigen des Brother-Geräts

Reinigen der Druckwalze des Geräts

⚠️ WARNUNG

 Ziehen Sie den Netzstecker des Gerätes, bevor Sie die Druckwalze reinigen, um einen Stromschlag zu vermeiden.

1. Greifen Sie mit beiden Händen in die seitlichen Griffmulden und öffnen Sie die Scanner-Abdeckung.
2. Reinigen Sie die Druckwalze (1) des Gerätes und den umliegenden Bereich, indem Sie Tintenflecken mit einem weichen, trockenen, fusselreifen Tuch entfernen.

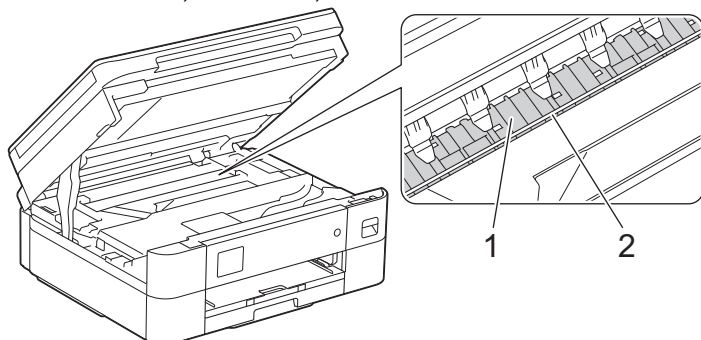

WICHTIG

Berühren Sie NICHT den Encoderstreifen, den dünnen Plastikstreifen, der über die gesamte Breite des Geräts verläuft (2). Andernfalls kann das Gerät beschädigt werden.

3. Schließen Sie vorsichtig die Scanner-Abdeckung mit beiden Händen.

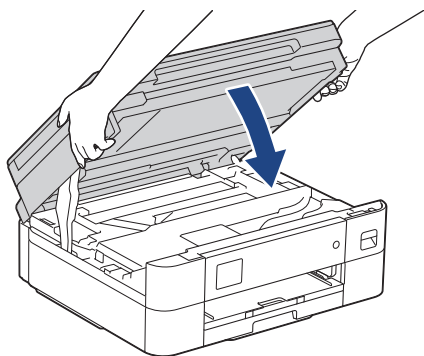

4. Schließen Sie den Netzstecker wieder an.

✓ Zugehörige Informationen

- [Reinigen des Brother-Geräts](#)

Verwandte Themen:

- [Probleme bei der Papierhandhabung und beim Drucken](#)

Reinigen der Papierzufuhrrollen

Wenn sich auf den Papierzufuhrrollen Tinte befindet oder sich Papierstaub abgelagert hat, kann dies Probleme beim Einzug verursachen.

1. Ziehen Sie den Netzstecker des Geräts.
2. Wenn die Papierstütze ausgeklappt ist, klappen Sie die Stütze ein und schließen Sie dann die Papierablage.
3. Ziehen Sie die Papierkassette (1) ganz aus dem Gerät heraus.

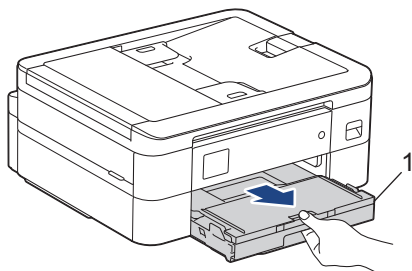

4. Reinigen Sie die Vorderseite der Papierzufuhrrollen (1) mit einem weichen, fusselfreien, leicht mit Wasser angefeuchteten Tuch und mit seitlichen Bewegungen. Wischen Sie die Rollen nach der Reinigung mit einem weichen, trockenen, fusselfreien Tuch ab, um die Flüssigkeit restlos zu entfernen.

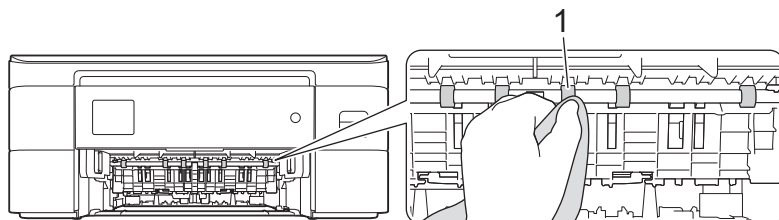

5. Heben Sie die Lasche (2) an und reinigen Sie die Rückseite der Papierzufuhrrollen (1) mit einem weichen, fusselfreien, mit Wasser angefeuchteten Tuch. Wischen Sie die Rollen nach der Reinigung mit einem weichen, trockenen, fusselfreien Tuch ab, um die Flüssigkeit restlos zu entfernen.

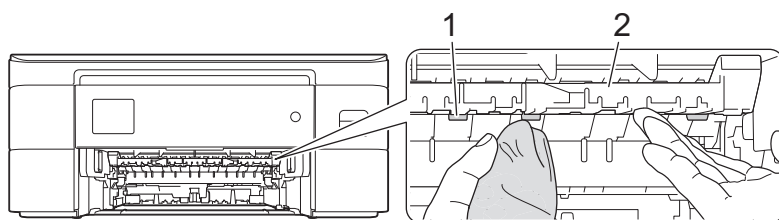

6. Schieben Sie die Papierkassette langsam vollständig in das Gerät.
7. Schließen Sie den Netzstecker wieder an.



Warten Sie vor der Verwendung des Geräts, bis die Rollen vollständig getrocknet sind. Wenn Sie das Gerät verwenden, bevor die Rollen getrocknet sind, kann dies Probleme beim Einzug verursachen.



Zugehörige Informationen

- [Reinigen des Brother-Geräts](#)

Verwandte Themen:

- [Probleme bei der Papierhandhabung und beim Drucken](#)

Reinigen des Basispolsters

Die regelmäßige Reinigung des Basispolsters kann verhindern, dass das Gerät mehrere Seiten Papier einzieht, wenn nur noch wenige Blätter in der Zufuhr verbleiben.

1. Wenn die Papierstütze ausgeklappt ist, klappen Sie die Stütze ein und schließen Sie dann die Papierablage.
2. Ziehen Sie die Papierkassette (1) ganz aus dem Gerät heraus.

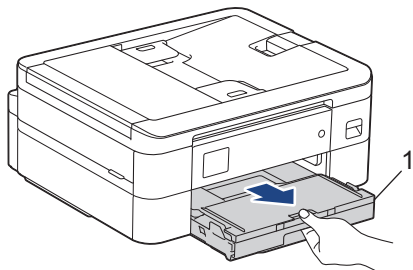

3. Reinigen Sie das untere Fixierkissen (1) mit einem weichen, fusselfreien, mit Wasser angefeuchteten Tuch. Wischen Sie das Kissen nach der Reinigung mit einem weichen, trockenen, fusselfreien Tuch ab, um die Flüssigkeit restlos zu entfernen.

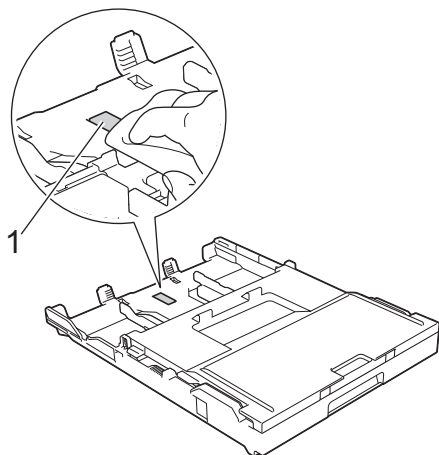

4. Schieben Sie die Papierkassette langsam vollständig in das Gerät.

✓ Zugehörige Informationen

- [Reinigen des Brother-Geräts](#)

Verwandte Themen:

- [Probleme bei der Papierhandhabung und beim Drucken](#)

Reinigen der Papiereinzugsrollen

Regelmäßiges Reinigen der Papiereinzugsrollen kann Papierstaus verhindern, indem sichergestellt wird, dass Papier ordnungsgemäß eingezogen wird.

1. Ziehen Sie den Netzstecker des Geräts.
2. Wenn die Papierstütze ausgeklappt ist, klappen Sie die Stütze ein und schließen Sie dann die Papierablage.
3. Ziehen Sie die Papierkassette (1) in Pfeilrichtung vollständig aus dem Gerät.

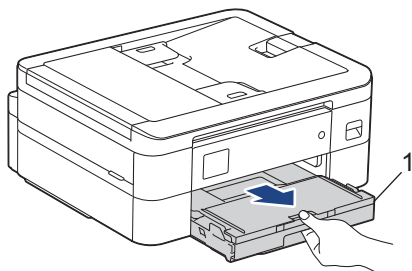

4. Reinigen Sie die Papiereinzugsrollen (1) mit einem weichen, fusselfreien, mit Wasser angefeuchteten Tuch. Drehen Sie die Rollen langsam, damit die ganze Oberfläche gereinigt wird. Wischen Sie die Rollen nach der Reinigung mit einem trockenen, weichen, fusselfreien Tuch ab, um die Flüssigkeit restlos zu entfernen.

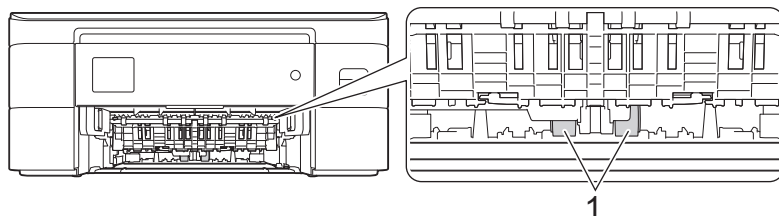

5. Schieben Sie die Papierkassette langsam vollständig in das Gerät.
6. Schließen Sie den Netzstecker wieder an.

✓ Zugehörige Informationen

- [Reinigen des Brother-Geräts](#)

Verwandte Themen:

- [Fehler- und Wartungsmeldungen](#)
- [Probleme bei der Papierhandhabung und beim Drucken](#)

Überprüfen des Brother-Geräts

- [Prüfen der Druckqualität](#)
- [Überprüfen der Druckausrichtung des Brother-Geräts](#)
- [Tintenvorrat überprüfen \(Seitenzähler\)](#)
- [Überwachen des Gerätestatus über den Computer \(Windows\)](#)
- [Überwachen des Gerätestatus mit Brother iPrint&Scan \(Windows/Mac\)](#)





Prüfen der Druckqualität

Wenn die Farben blass sind oder Streifen zu sehen sind oder Text auf den Ausdrucken fehlt, können verstopfte Druckkopfdüsen die Ursache sein. Drucken Sie den Prüfbogen und sehen Sie sich das Düsenprüfmuster an.







>> [DCP-J1050DW/MFC-J1010DW](#)



>> [DCP-J1140DW](#)

DCP-J1050DW/MFC-J1010DW

1. Drücken Sie  (Tinte) oder **INK (TINTE)** auf dem Bedienfeld.
 2. Drücken Sie  oder , um die gewünschten Optionen auszuwählen.
 - a. Wählen Sie [Druckqual. verb.]. Drücken Sie **OK**.
 - b. Wählen Sie erneut [Druckqual. verb.] aus. Drücken Sie **OK**.
 3. Drücken Sie .

Das Gerät druckt den Prüfbogen aus.
 4. Prüfen Sie die Druckqualität der vier Farblöcke auf der Testseite.
 5. Wenn Sie in einer Display-Meldung aufgefordert werden, die Druckqualität zu prüfen, führen Sie eine der folgenden Maßnahmen durch:
 - Wenn alle Linien klar und deutlich zu sehen sind, drücken Sie , um [Nein] auszuwählen.

Die Druckqualitätsprüfung wird beendet.
 - Falls Linien fehlen (siehe **Schlecht** unten), drücken Sie , um [Ja] auszuwählen.
- OK**
- 
- Schlecht**
- 
6. Wenn Sie in einer Display-Meldung aufgefordert werden, die Druckqualität für jede Farbe zu prüfen, drücken Sie  oder , um das Muster (1–4) auszuwählen, das dem Druckergebnis am ehesten entspricht. Drücken Sie **OK**.
 7. Sie haben folgende Möglichkeiten:
 - Wenn eine Druckkopfreinigung erforderlich ist, drücken Sie , um die Reinigung zu starten.
 - Wenn keine Druckkopfreinigung erforderlich ist, wird im Display automatisch wieder der Menübildschirm angezeigt.
 8. Nach Abschluss der Reinigung werden Sie auf dem Display gefragt, ob die Druckqualität erneut überprüft werden soll.

Drücken Sie  [Ja], um die Druckqualitätsprüfung zu starten.
 9. Drücken Sie  erneut.

Das Gerät druckt die Seite mit dem Testausdruck erneut. Prüfen Sie die Druckqualität der vier Farblöcke auf der Testseite erneut.

WICHTIG

Berühren Sie NICHT den Druckkopf. Das Berühren des Druckkopfes kann zu dauerhaften Schäden am Druckkopf und zum Verlust des Garantieanspruches führen.





Wenn eine Druckkopf-Düse verstopft ist, sind horizontale Streifen im Ausdruck zu sehen:



Nach der Reinigung der Druckkopf-Düse sind keine horizontalen Streifen mehr zu sehen:



DCP-J1140DW

1. Drücken Sie  [Tinte] > [Druckqualität verbessern] > [Druckqualität prüfen].
2. Drücken Sie [Start].
Das Gerät druckt den Prüfbogen aus.
3. Prüfen Sie die Druckqualität der vier Farblöcke auf der Testseite.
4. Wenn Sie in einer Display-Meldung aufgefordert werden, die Druckqualität zu prüfen, führen Sie eine der folgenden Maßnahmen durch:
 - Wenn alle Linien klar und deutlich zu sehen sind, drücken Sie [Nein] und anschließend , um die Druckqualitätsprüfung zu beenden.
 - Falls Linien fehlen (siehe **Schlecht** nachstehend), drücken Sie [Ja].

OK

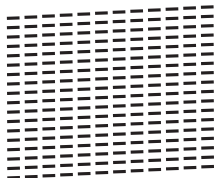

Schlecht

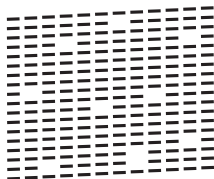

5. Wenn Sie in einer Display-Meldung aufgefordert werden, die Druckqualität für jede Farbe zu prüfen, drücken Sie auf die Nummer für das Muster (1–4), das dem Druckergebnis am ehesten entspricht.
6. Sie haben folgende Möglichkeiten:
 - Wenn eine Druckkopfreinigung erforderlich ist, drücken Sie [Start], um die Reinigung zu starten.
 - Wenn keine Druckkopfreinigung erforderlich ist, wird im Touchscreen automatisch wieder der Menübildschirm angezeigt. Drücken Sie .
7. Nach Abschluss der Reinigung werden Sie in einer Display-Meldung aufgefordert, die Testseite erneut zu drucken. Drücken Sie [Ja] und dann [Start].

Das Gerät druckt die Seite mit dem Testausdruck erneut. Prüfen Sie die Druckqualität der vier Farblöcke auf der Testseite erneut.

WICHTIG

Berühren Sie NICHT den Druckkopf. Das Berühren des Druckkopfes kann zu dauerhaften Schäden am Druckkopf und zum Verlust des Garantieanspruches führen.



Wenn eine Druckkopf-Düse verstopft ist, sind horizontale Streifen im Ausdruck zu sehen:



Nach der Reinigung der Druckkopf-Düse sind keine Streifen mehr zu sehen:



Zugehörige Informationen

- [Überprüfen des Brother-Geräts](#)

Verwandte Themen:

- [Probleme bei der Papierhandhabung und beim Drucken](#)
- [Reinigen des Druckkopfes am Brother-Gerät](#)



Überprüfen der Druckausrichtung des Brother-Geräts





Wenn nach dem Transport des Geräts der gedruckte Text verschwommen ist oder Bilder blass sind, passen Sie die Druckausrichtung an.

>> [DCP-J1050DW/MFC-J1010DW](#)

>> [DCP-J1140DW](#)

DCP-J1050DW/MFC-J1010DW

Bevor Sie die Druckausrichtung anpassen, führen Sie eine Überprüfung der Druckqualität aus, indem Sie  (Tinte) oder **INK (TINTE)** auf dem Bedienfeld drücken,  oder , um [Druckqual. verb.] > [Druckqual. verb.] erneut auszuwählen, und dann **OK**.

1. Drücken Sie  (Tinte) oder **INK (TINTE)** auf dem Bedienfeld.
2. Drücken Sie  oder , um die gewünschten Optionen auszuwählen.
 - a. Wählen Sie [Druckqual. verb.]. Drücken Sie **OK**.
 - b. Wählen Sie [Ausrichtung]. Drücken Sie **OK**.
3. Drücken Sie auf , nachdem eine Meldung im Display anzeigt, dass der Druckqualitätstest abgeschlossen ist.
4. Wählen Sie [Auto] oder [Manuell].
 - Wenn Sie den [Auto]-Modus auswählen, wird die Druckausrichtung automatisch durch Scannen der Ausrichtungsseite angepasst.
 - Wenn Sie den [Manuell]-Modus auswählen, müssen Sie die auf dem Prüfbogen angegebenen Informationen manuell eingeben.
5. Wenn Sie den Modus [Auto] ausgewählt haben, wählen Sie das Papierformat zum Drucken des Prüfbogens aus.
6. Legen Sie Papier des angegebenen Formats in die Papierkassette und drücken Sie dann .
Das Gerät druckt den Prüfbogen aus.
7. Befolgen Sie die Anweisungen im Display.



Wenn die Druckausrichtung nicht richtig eingestellt ist, erscheint der Text verschwommen oder verschoben, wie hier gezeigt.

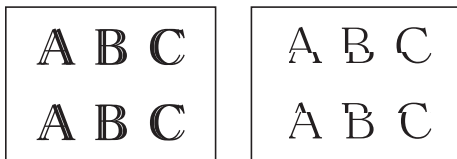

Nachdem die vertikale Ausrichtung korrekt vorgenommen wurde, sieht der Text so aus wie hier gezeigt.



DCP-J1140DW

Bevor Sie die Druckausrichtung anpassen, führen Sie einen Druckqualitätstest durch, indem Sie auf  [Tinte] > [Druckqualität verbessern] > [Druckqualität prüfen] drücken.

1. Drücken Sie  [Tinte] > [Druckqualität verbessern] > [Ausrichtung].

-
2. Drücken Sie [Weiter].
 3. Drücken Sie auf [Ja], nachdem eine Meldung im Display anzeigt, dass der Druckqualitätstest abgeschlossen ist.
 4. Drücken Sie [Auto] oder [Manuell].
 - Wenn Sie den [Auto]-Modus auswählen, wird die Druckausrichtung automatisch durch Scannen der Ausrichtungsseite angepasst.
 - Wenn Sie den [Manuell]-Modus auswählen, müssen Sie die auf dem Prüfbogen angegebenen Informationen manuell eingeben.
 5. Wenn Sie den Modus [Auto] ausgewählt haben, wählen Sie das Papierformat zum Drucken des Prüfbogens aus.
 6. Legen Sie Papier des angegebenen Formats in die Papierkassette und drücken Sie dann [Start]. Das Gerät druckt den Prüfbogen aus.
 7. Befolgen Sie die Anweisungen im Display.



Wenn die Druckausrichtung nicht richtig eingestellt ist, erscheint der Text verschwommen oder verschoben, wie hier gezeigt.

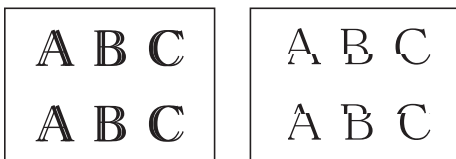

Nachdem die vertikale Ausrichtung korrekt vorgenommen wurde, sieht der Text so aus wie hier gezeigt.



Zugehörige Informationen

- [Überprüfen des Brother-Geräts](#)

Verwandte Themen:

- [Probleme bei der Papierhandhabung und beim Drucken](#)
-

Tintenvorrat überprüfen (Seitenzähler)

Im Display des Gerätes erscheint zwar ein Tintenvorratssymbol, Sie können jedoch eine größere Grafik aufrufen, in der die ungefähre verbliebene Tinte in jeder Patrone angezeigt wird.

>> [DCP-J1050DW/MFC-J1010DW](#)

>> [DCP-J1140DW](#)

DCP-J1050DW/MFC-J1010DW

1. Drücken Sie  (Tinte) oder **INK (TINTE)** auf dem Bedienfeld.
2. Drücken Sie **▲** oder **▼**, um [Tintenvorrat] auszuwählen. Drücken Sie **OK**.

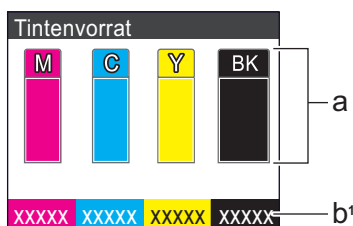

Im Display wird der Tintenvorrat angezeigt. ¹



- a. Zeigt den Tintenvorrat der Patrone an.
- b. Der Seitenzähler ¹ zeigt die ungefähre Anzahl der Seiten an, die mit den Tintenpatronen noch gedruckt werden können.



- Wenn eine Tintenpatrone fast leer ist oder ein Fehler aufgetreten ist, wird eines der folgenden Symbole angezeigt:

	Der Tintenvorrat ist niedrig.
	Die Tintenpatrone muss ausgetauscht werden.
	Es ist ein Problem mit der Tintenpatrone aufgetreten.

- Wenn Sie die Anzeigeeinstellungen für die ungefähre Seitenergiebigkeit ändern möchten, drücken Sie **Stop/Exit (Stopp)**, um zum Startbildschirm zurückzukehren, drücken Sie **Settings (Einstellungen)**, wählen Sie [Tinte] aus und dann [Übrige Seiten].

Drücken Sie **OK** und folgen Sie den Anweisungen im Display.

- Um die Modellnummern der Tintenpatronen zu prüfen oder auszudrucken, drücken Sie **Clear/Back (Storno/Zurück)**, um zum Menübildschirm [Tinte] zurückzukehren, und wählen Sie dann [Modell der Tintenpatrone].

Drücken Sie **OK** und folgen Sie den Anweisungen im Display.

3. Drücken Sie **Stop/Exit (Stopp)**.



- Sie können den Tintenvorrat auch von Ihrem Computer aus überprüfen.
- Detaillierte Informationen zu den Messmethoden, die für die ungefähre Ergiebigkeit verwendet werden, finden Sie unter support.brother.com/yield.

DCP-J1140DW

1. Drücken Sie  [Tinte] > [Tintenvorrat].

Auf dem Touchscreen werden das Tintenvolumen und die Anzeige für die Seitenzahl angezeigt. ²

¹ Die Anzeige für die Seitenzahl ist eine Schätzung für Informationszwecke und zeigt nicht die tatsächlich verbleibende Seitenergiebigkeit. Informationen zur tatsächlichen Patronenergiebigkeit finden Sie unter support.brother.com/yield.

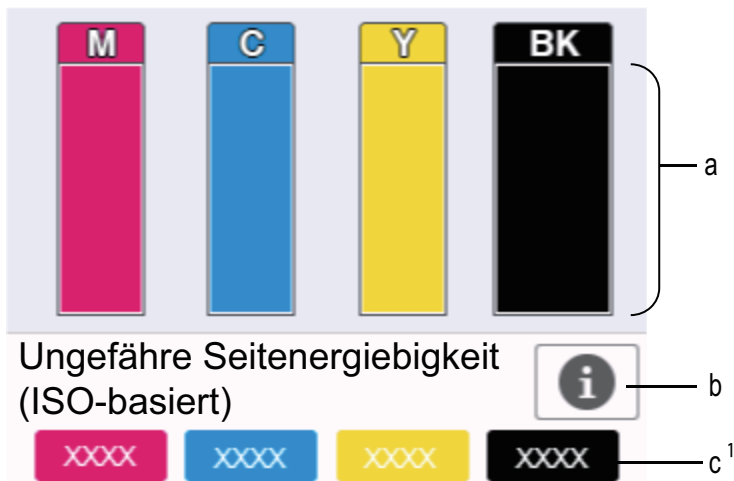

- Zeigt den Tintenvorrat der Patrone an.
- Drücken Sie auf das Symbol, um die Anzeigeeinstellungen für die ungefähre Seitenergiebigkeit anzuzeigen.
- Der Seitenzähler² zeigt die ungefähre Anzahl der Seiten an, die mit den Tintenpatronen noch gedruckt werden können.



- Wenn eine Tintenpatrone fast leer ist oder ein Fehler aufgetreten ist, wird eines der folgenden Symbole angezeigt:

	Der Tintenvorrat ist niedrig.
	Die Tintenpatrone muss ausgetauscht werden.
	Es ist ein Problem mit der Tintenpatrone aufgetreten.

- Um die Modellnummern der Tintenpatronen zu prüfen oder auszudrucken, drücken Sie (Zurück), um zurück zum Menübildschirm [Tinte] zu wechseln.
Drücken Sie [Modell der Tintenpatrone] und folgen Sie den Anweisungen auf dem Touchscreen.

2. Drücken Sie .



- Sie können den Tintenvorrat auch von Ihrem Computer aus überprüfen.
- Detaillierte Informationen zu den Messmethoden, die für die ungefähre Ergiebigkeit verwendet werden, finden Sie unter support.brother.com/yield.



Zugehörige Informationen

- [Überprüfen des Brother-Geräts](#)



Verwandte Themen:

- [Touchscreen-Display-Übersicht](#)
- [Einstellungsbildschirm-Übersicht](#)
- [Drucken eines Dokumentes \(Windows\)](#)
- [Überwachen des Gerätestatus über den Computer \(Windows\)](#)
- [Überwachen des Gerätestatus mit Brother iPrint&Scan \(Windows/Mac\)](#)

² Die Anzeige für die Seitenzahl ist eine Schätzung für Informationszwecke und zeigt nicht die tatsächlich verbleibende Seitenergiebigkeit. Informationen zur tatsächlichen Patronenergiebigkeit finden Sie unter support.brother.com/yield.

Überwachen des Gerätestatus über den Computer (Windows)

Das Dienstprogramm Status Monitor ist eine konfigurierbare Anwendung, mit der Sie den Status eines oder mehrerer Geräte überwachen können. Wenn ein Gerätefehler auftritt, wird direkt eine entsprechende Fehlermeldung angezeigt.

- Sie haben folgende Möglichkeiten:
 - Doppelklicken Sie auf das Symbol  in der Taskleiste.
 - Starten Sie  (**Brother Utilities**), und klicken Sie dann auf die Dropdown-Liste und wählen Sie den Namen Ihres Modells aus (sofern nicht bereits ausgewählt). Klicken Sie in der linken Navigationsleiste auf **Werkzeuge** und klicken Sie dann auf **Status Monitor**.



Problemlösung

Klicken Sie auf die Schaltfläche **Problemlösung**, um die Website zur Problemlösung aufzurufen.

Einstellungen verbleibende Seiten



Klicken Sie auf die Schaltfläche **Einstellungen verbleibende Seiten**, um die Anzeigeeinstellungen für die ungefähre Seitenergiebigkeit anzuzeigen.

Suchen Sie Ersatz für Verbrauchsmaterial?

Klicken Sie auf die Schaltfläche **Suchen Sie Ersatz für Verbrauchsmaterial?**, um weitere Informationen zu Original-Verbrauchsmaterial von Brother zu erhalten.

Fehlersymbole

Symbol	Beschreibung
	Der Tintenvorrat ist niedrig.

Symbol	Beschreibung
	Die Tintenpatrone muss ausgetauscht werden.
	Es ist ein Problem mit der Tintenpatrone aufgetreten.



- Sie können die Tintenmenge auch mithilfe von Web Based Management überprüfen.



Zugehörige Informationen

- Überprüfen des Brother-Geräts
 - Status Monitor-Anzeigen und ihre Bedeutung (Windows)
 - Ausschalten der Funktion „Status Monitor zeigen“ (Windows)
 - Ausschalten des Status Monitors (Windows)

Verwandte Themen:

- Abbrechen eines Druckauftrags (Windows)
 - Tintenvorrat überprüfen (Seitenzähler)
-

Status Monitor-Anzeigen und ihre Bedeutung (Windows)

Wenn Sie den Computer starten, wird das Symbol **Brother Status Monitor** im Taskbereich angezeigt.

- Grünes Symbol: Das Gerät ist in Bereitschaft.



- Gelbes Symbol: Zeigt eine Warnung an.



- Rotes Symbol: Es ist ein Fehler aufgetreten.



- Ein graues Symbol zeigt an, dass das Gerät offline ist.



✓ Zugehörige Informationen

- [Überwachen des Gerätestatus über den Computer \(Windows\)](#)

Ausschalten der Funktion „Status Monitor zeigen“ (Windows)

Die Funktion „Status Monitor zeigen“ weist Sie auf Fehler an Geräten hin, die von Ihrem Computer überwacht werden. Die Standardeinstellung ist **Nur beim Drucken von diesem PC**. Führen Sie die folgenden Schritte durch, um diese zu deaktivieren:

1. Klicken Sie mit der rechten Maustaste auf das Symbol oder Fenster  (**Brother Status Monitor**), wählen Sie die Option **Status Monitor Einstellungen** und klicken Sie anschließend auf **Optionen**.
Das Fenster **Optionen** wird angezeigt.
2. Klicken Sie auf die Registerkarte **Status Monitor zeigen** aus, und wählen Sie dann **Aus** für **Statusmonitor-Displayoptionen**.
3. Klicken Sie auf **OK**.



Selbst wenn die Funktion „Status Monitor zeigen“ ausgeschaltet ist, können Sie den Gerätestatus jederzeit durch Anzeigen des Status Monitors überprüfen.



Zugehörige Informationen

- [Überwachen des Gerätestatus über den Computer \(Windows\)](#)

Ausschalten des Status Monitors (Windows)

1. Klicken Sie mit der rechten Maustaste auf das Symbol oder Fenster  (**Brother Status Monitor**), und wählen Sie anschließend **Beenden** aus.
2. Klicken Sie auf **OK**.

Zugehörige Informationen

- [Überwachen des Gerätestatus über den Computer \(Windows\)](#)
-

Überwachen des Gerätestatus mit Brother iPrint&Scan (Windows/Mac)

Brother iPrint&Scan ermöglicht es Ihnen, den Status Ihres Brother-Geräts zu überwachen.

1. Starten Sie Brother iPrint&Scan.

- Windows

Starten Sie  (**Brother iPrint&Scan**).

- Mac



Klicken Sie in der Menüleiste **Finder** auf **Gehe zu > Programme** und doppelklicken Sie dann auf das iPrint&Scan-Symbol.

Der Bildschirm für Brother iPrint&Scan erscheint.

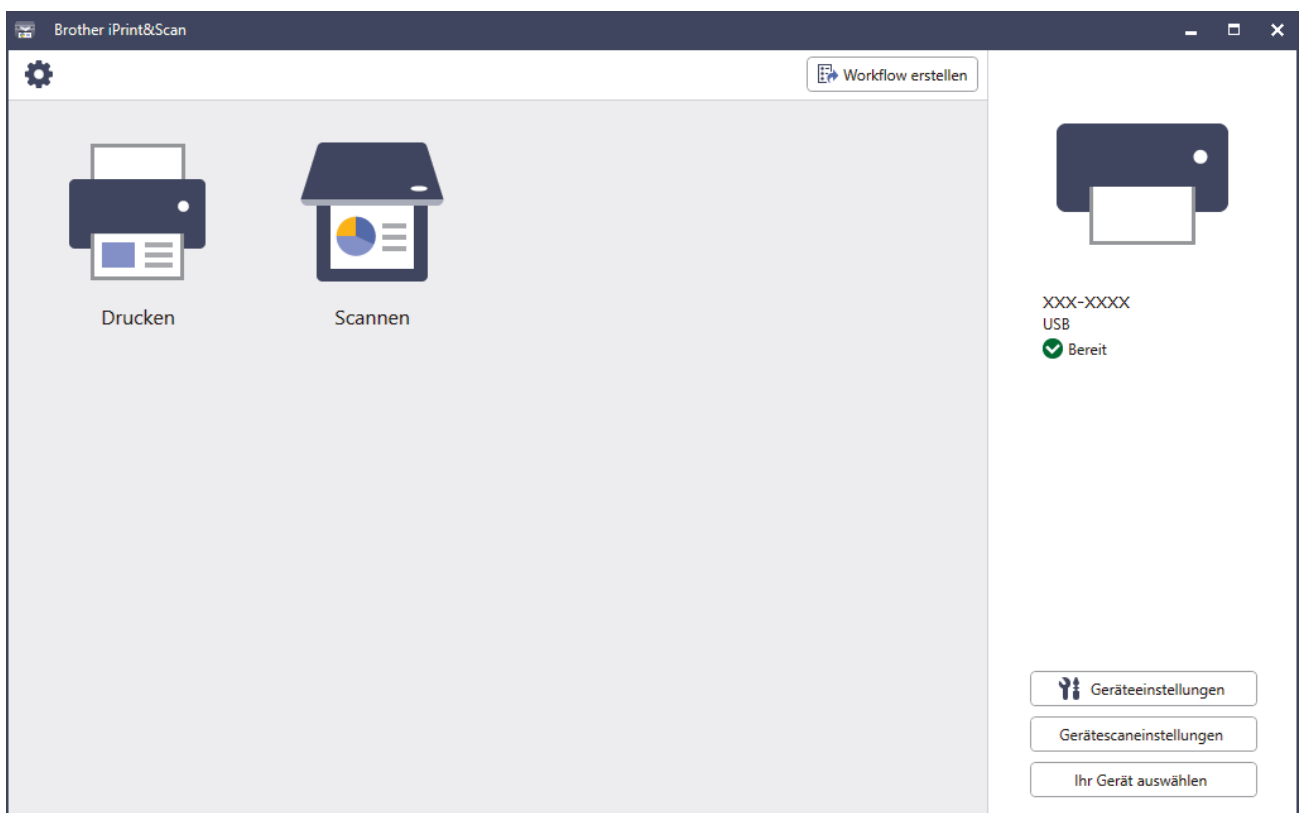
2. Wenn Ihr Brother-Gerät nicht ausgewählt ist, klicken Sie auf die Schaltfläche **Ihr Gerät auswählen** und wählen Sie dann den Namen Ihres Modells aus der Liste. Klicken Sie auf **OK**.





Status-Symbole

Symbol	Beschreibung
	Grünes Symbol: Das Gerät ist in Bereitschaft.
	Gelbes Symbol: Zeigt eine Warnung an.
	Rotes Symbol: Es ist ein Fehler aufgetreten.

Symbol	Beschreibung
	Ein graues Symbol zeigt an, dass das Gerät offline ist.

Fehlersymbole

Symbol	Beschreibung
	Der Tintenvorrat ist niedrig.
	Die Tintenpatrone muss ausgetauscht werden.
	Es ist ein Problem mit der Tintenpatrone aufgetreten.



- Der tatsächliche Bildschirm kann je nach Version der Anwendung abweichen.
- Die verbleibende Tintenmenge ist eine Schätzung und kann von der tatsächlichen Restmenge abweichen.
- Sie können die verbleibende Tintenmenge auch mithilfe von Web Based Management überprüfen.



Zugehörige Informationen

- [Überprüfen des Brother-Geräts](#)

Verwandte Themen:

- [Tintenvorrat überprüfen \(Seitenzähler\)](#)



Korrigieren des Papiereinzugs zur Behebung vertikaler Linien





Passen Sie die Papierzufuhr an, um die vertikalen Linien zu verringern.

>> [DCP-J1050DW/MFC-J1010DW](#)

>> [DCP-J1140DW](#)

DCP-J1050DW/MFC-J1010DW

Bevor Sie die Druckausrichtung anpassen, führen Sie eine Überprüfung der Druckqualität aus, indem Sie  (Tinte) oder **INK (TINTE)** auf dem Bedienfeld drücken,  oder , um [Druckqual. verb.] > [Druckqual. verb.] erneut auszuwählen, und dann **OK**.

1. Drücken Sie  (Tinte) oder **INK (TINTE)** auf dem Bedienfeld.
2. Drücken Sie  oder , um die gewünschten Optionen auszuwählen.
 - a. Wählen Sie [Druckqual. verb.]. Drücken Sie **OK**.
 - b. Wählen Sie [Korr. Papierzufuhr]. Drücken Sie **OK**.
3. Drücken Sie auf , nachdem eine Meldung im Display anzeigt, dass der Druckqualitätstest abgeschlossen ist.
4. Wählen Sie [Auto] oder [Manuell].
 - Wenn Sie den [Auto]-Modus auswählen, wird die Papierzufuhr automatisch durch Scannen des Prüfbogens angepasst.
 - Wenn Sie den [Manuell]-Modus auswählen, müssen Sie die auf dem Prüfbogen angegebenen Informationen manuell eingeben.
5. Wenn Sie den Modus [Auto] ausgewählt haben, wählen Sie das Papierformat zum Drucken des Prüfbogens aus.
6. Legen Sie Papier des angegebenen Formats in die Papierkassette und drücken Sie dann .
Das Gerät druckt den Prüfbogen aus.
7. Befolgen Sie die Anweisungen im Display.

DCP-J1140DW

Bevor Sie die Papierzufuhr anpassen, führen Sie einen Druckqualitätstest durch, indem Sie auf  [Tinte] > [Druckqualität verbessern] > [Druckqualität prüfen] drücken.

1. Drücken Sie  [Tinte] > [Druckqualität verbessern] > [Korr. Papierzufuhr].
2. Drücken Sie [Weiter].
3. Drücken Sie auf [Ja], nachdem eine Meldung im Display anzeigt, dass der Druckqualitätstest abgeschlossen ist.
4. Drücken Sie [Auto] oder [Manuell].
 - Wenn Sie den [Auto]-Modus auswählen, wird die Papierzufuhr automatisch durch Scannen des Prüfbogens angepasst.
 - Wenn Sie den [Manuell]-Modus auswählen, müssen Sie die auf dem Prüfbogen angegebenen Informationen manuell eingeben.
5. Wenn Sie den Modus [Auto] ausgewählt haben, wählen Sie das Papierformat zum Drucken des Prüfbogens aus.
6. Legen Sie Papier des angegebenen Formats in die Papierkassette und drücken Sie dann [Start].
Das Gerät druckt den Prüfbogen aus.
7. Befolgen Sie die Anweisungen im Display.



Zugehörige Informationen

- Regelmäßige Wartung

Verwandte Themen:

- Probleme bei der Papierhandhabung und beim Drucken
 - Weitere Probleme
-

Ändern der Druckoptionen zum Verbessern der Druckergebnisse

Falls die Ausdrücke nicht Ihren Erwartungen entsprechen, ändern Sie die Druckeinstellungen am Brother-Gerät, um die Druckqualität zu verbessern. Bei Verwendung dieser Einstellungen kann sich die Druckgeschwindigkeit verlangsamen.







- Mithilfe dieser Anleitungen können Sie Ihre Druckergebnisse verbessern, wenn Sie Ihr Gerät für das Kopieren oder Drucken von einem Mobilgerät verwenden.
- Wenn Sie eine schlechte Druckqualität beim Drucken von Ihrem Computer aus feststellen, ändern Sie die Einstellungen des Druckertreibers.



>> [DCP-J1050DW/MFC-J1010DW](#)

>> [DCP-J1140DW](#)

DCP-J1050DW/MFC-J1010DW

1. Drücken Sie  (Tinte) oder **INK (TINTE)** auf dem Bedienfeld.
2. Drücken Sie  oder , um [Druckoptionen] auszuwählen. Drücken Sie **OK**.
3. Drücken Sie  oder , um eine der folgenden Optionen auszuwählen:

Option	Beschreibung
Verschmieren reduzieren	Wählen Sie diese Option, wenn Ausdrücke verschmiert sind oder Papierstaus auftreten.
Druck verbess.	Wählen Sie diese Option, wenn unscharfe Ausdrücke vorliegen.

4. Drücken Sie **OK**.
5. Drücken Sie  oder , um die gewünschte Option auszuwählen. Drücken Sie **OK**.
6. Drücken Sie **Stop/Exit (Stopp)**.

DCP-J1140DW

1. Drücken Sie  [Tinte] > [Druckoptionen].
2. Drücken Sie eine der folgenden Optionen:

Option	Beschreibung
Verschmieren reduzieren	Wählen Sie diese Option, wenn Ausdrücke verschmiert sind oder Papierstaus auftreten.
Druck verbess.	Wählen Sie diese Option, wenn unscharfe Ausdrücke vorliegen.

3. Folgen Sie den Menüs im Display.
4. Drücken Sie .

Zugehörige Informationen

- [Regelmäßige Wartung](#)

Verwandte Themen:

- [Kopieren beider Seiten des Papiers \(beidseitiges Kopieren\)](#)
- [Probleme bei der Papierhandhabung und beim Drucken](#)
- [Weitere Probleme](#)

-
- Vermeiden von verschmierten Ausdrucken und Papierstaus (Windows)
 - Druckeinstellungen (Windows)
-

Verpacken und Versenden des Geräts

- Zum Transport des Gerätes sollten Sie es wieder mit dem Originalmaterial, in dem es geliefert wurde, verpacken. Das Gerät nicht kippen oder umdrehen. Wenn Sie das Gerät nicht ordnungsgemäß verpacken, sind Transportschäden nicht durch die Garantie abgedeckt.
- Das Gerät sollte durch den Spediteur ausreichend versichert sein.

WICHTIG

Es ist wichtig, dass das Gerät den Druckkopf nach dem Drucken wieder in die richtige Position bringen kann. Warten Sie daher stets, bis alle Druckaufträge abgeschlossen und keine mechanischen Geräusche mehr zu hören sind, bevor Sie den Netzstecker ziehen. Wenn der Netzstecker zu früh gezogen wird, können Probleme beim Drucken und Schäden am Druckkopf entstehen.

1. Ziehen Sie den Netzstecker des Geräts.
2. (MFC-J1010DW) Ziehen Sie das Anschlusskabel von der Telefonsteckdose und vom Gerät ab.
3. Greifen Sie mit beiden Händen in die seitlichen Griffmulden und öffnen Sie die Scanner-Abdeckung.
4. Ziehen Sie das Datenkabel ab, sofern es angeschlossen ist.
5. Schließen Sie vorsichtig die Scanner-Abdeckung und halten Sie sie dabei an den seitlichen Griffmulden.

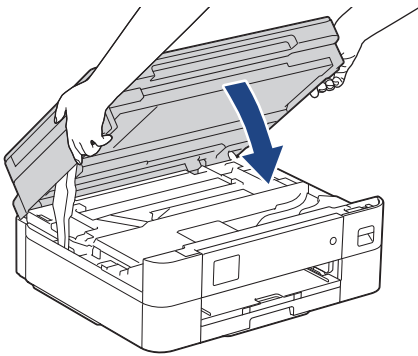

6. Öffnen Sie die Tintenpatronen-Abdeckung.
7. Drücken Sie den Befestigungshebel zum Lösen der jeweiligen Tintenpatrone und nehmen Sie dann alle Tintenpatronen aus dem Gerät.
8. Setzen Sie den orangefarbenen Transportschutz ein und schließen Sie dann die Tintenpatronen-Abdeckung.

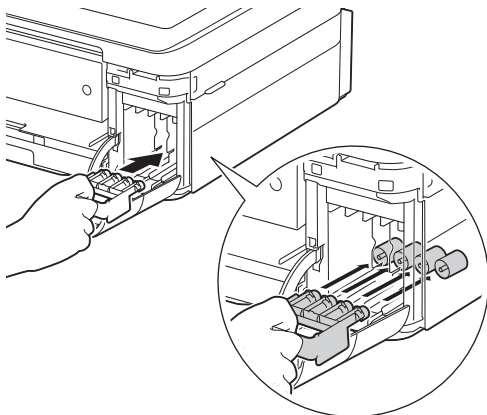

WICHTIG

- Vergewissern Sie sich, dass die Kunststoffnase an der linken Seite des orangefarbenen Transportschutzes (1) fest in ihrer Position (2) einrastet.

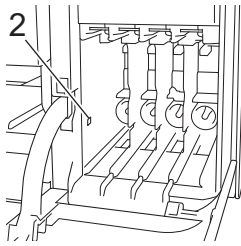
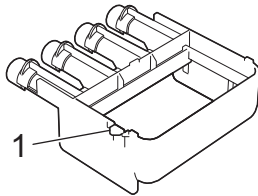

- Wenn Sie den orangefarbenen Transportschutz nicht finden können, versenden Sie das Gerät ohne ihn. Lassen Sie die Tintenpatronen während des Versands NICHT in dem Gerät eingesetzt.

9. Packen Sie das Gerät in den Beutel.

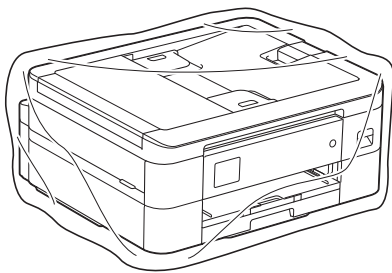

10. Packen Sie das Gerät wie unten gezeigt mit den Originalverpackungsmaterialien in den Originalkarton.
Packen Sie die benutzte Tintenpatrone nicht in den Karton.

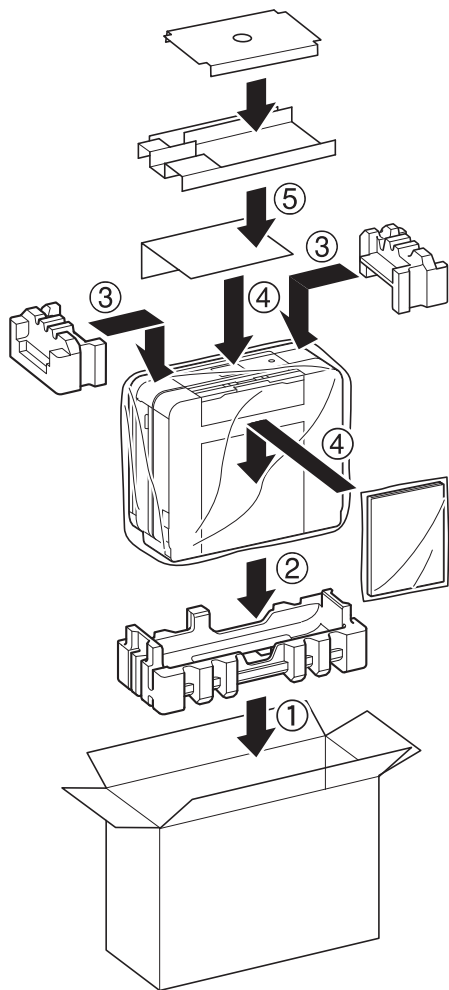

11. Verschließen Sie den Karton mit Klebeband.

Zugehörige Informationen

- [Regelmäßige Wartung](#)

Verwandte Themen:

- [Ersetzen der Tintenpatronen](#)

Geräteeinstellungen

Passen Sie die Einstellungen und Funktionen an, damit Ihr Gerät noch effizienter arbeitet.

- [Ändern der Geräteeinstellungen am Funktionstastenfeld](#)
- [Ändern der Geräteeinstellungen mit Web Based Management](#)

Ändern der Geräteeinstellungen am Funktionstastenfeld

- [Bei einem Stromausfall \(Datenerhalt\)](#)
- [Allgemeine Einstellungen](#)
- [Speichern der bevorzugten Einstellungen als Favoriten](#)
- [Druckberichte](#)
- [Einstellungs- und Funktionstabellen](#)

Bei einem Stromausfall (Datenerhalt)

- Die Menüeinstellungen werden dauerhaft gespeichert und gehen nicht verloren.
- Vorübergehende Einstellungen (zum Beispiel Kontrast und Modus für das Ausland) gehen verloren.
- (MFC-J1010DW) Das Datum und die Uhrzeit werden ca. 24 Stunden lang gespeichert.



Zugehörige Informationen

- [Ändern der Geräteeinstellungen am Funktionstastenfeld](#)
-

Allgemeine Einstellungen

- Anpassen der Gerätelautstärke
- Automatischer Wechsel zwischen Sommer- und Winterzeit
- Einstellen der Zeitkontrolle für den Energiesparmodus
- Einstellen der automatischen Abschaltung des Gerätes
- Einstellen von Datum und Uhrzeit
- Einstellen der Zeitzone
- Einstellen der Helligkeit der Displayhintergrundbeleuchtung
- Ändern der Hintergrundbeleuchtungsaktivierung des Displays
- Einrichten der Absenderkennung
- Festlegen des Ton- oder Impuls-Wählmodus
- Verringern des Druckgeräuschs
- Ändern der Anzeigesprache des Displays
- Ändern der Tastatureinstellung

Anpassen der Gerätelautstärke

Für folgende Modelle: MFC-J1010DW

1. Drücken Sie **Settings (Einstellungen)**.
2. Drücken Sie ▲ oder ▼, um die gewünschten Optionen auszuwählen.
 - a. Wählen Sie [Geräteeinstell]. Drücken Sie **OK**.
 - b. Wählen Sie [Lautstärke]. Drücken Sie **OK**.
3. Drücken Sie ▲ oder ▼, um eine der folgenden Optionen auszuwählen:

Option	Beschreibung
Klingeln	Passt die Klingeltonlautstärke an.
Signalton	Passen Sie die Lautstärke für die Fälle an, in denen Sie eine Taste betätigen, eine fehlerhafte Eingabe machen oder Faxnachrichten senden oder empfangen.
Lautsprecher	Stellen Sie Lautsprecherlautstärke ein.

4. Drücken Sie **OK**.
5. Drücken Sie ▲ oder ▼, um die Option [Aus], [Niedrig (Leise)], [Mittel (Normal)] oder [Hoch (Laut)] auszuwählen. Drücken Sie **OK**.
6. Drücken Sie **Stop/Exit (Stopp)**.

Zugehörige Informationen

- [Allgemeine Einstellungen](#)

Automatischer Wechsel zwischen Sommer- und Winterzeit

Für folgende Modelle: MFC-J1010DW

Mit dieser Funktion können Sie die automatische Zeitemstellung zwischen Winter- und Sommerzeit programmieren.

Wenn sie eingeschaltet ist, wird die Uhr des Geräts automatisch im Frühjahr eine Stunde vor- und im Herbst eine Stunde zurückgestellt. Stellen Sie sicher, dass Sie unter der Einstellung [Datum/Uhrzeit (Datum und Zeit)] das richtige Datum und die richtige Uhrzeit eingestellt haben.

1. Drücken Sie **Settings (Einstellungen)**.
2. Drücken Sie **▲** oder **▼**, um die gewünschten Optionen auszuwählen.
 - a. Wählen Sie [Inbetriebnahme]. Drücken Sie **OK**.
 - b. Wählen Sie [Datum/Uhrzeit (Datum und Zeit)]. Drücken Sie **OK**.
 - c. Wählen Sie [Zeitemstellung]. Drücken Sie **OK**.
 - d. Wählen Sie [Ein] oder [Aus]. Drücken Sie **OK**.
3. Drücken Sie **Stop/Exit (Stopp)**.



Zugehörige Informationen

- [Allgemeine Einstellungen](#)

Einstellen der Zeitkontrolle für den Energiesparmodus

Mit der Einstellung für den Energiesparmodus kann der Stromverbrauch reduziert werden. Wenn sich das Gerät im Energiesparmodus befindet, reagiert es so, als ob es ausgeschaltet wäre. Das Gerät wird wieder aktiviert und startet den Druck, wenn es einen Druckauftrag oder ein Fax empfängt. Mit diesen Anweisungen können Sie eine Zeitverzögerung einstellen (Countdown), bevor das Gerät in den Energiesparmodus wechselt.

- Der Timer wird neu gestartet, wenn ein Bedienvorgang am Gerät durchgeführt wird, wie zum Beispiel der Empfang eines Faxes oder eines Druckjobs.
- Die werkseitige Einstellung ist fünf Minuten.

>> [DCP-J1050DW/MFC-J1010DW](#)

>> [DCP-J1140DW](#)



DCP-J1050DW/MFC-J1010DW

1. Drücken Sie **Settings (Einstellungen)**.
2. Drücken Sie **▲** oder **▼**, um die gewünschten Optionen auszuwählen.
 - a. Wählen Sie [Geräteeinstell]. Drücken Sie **OK**.
 - b. Wählen Sie [Energiespar-Modus]. Drücken Sie **OK**.
 - c. Wählen Sie die Anzahl der Minuten (1–60) für Ihre Einstellung. Drücken Sie **OK**.
3. Drücken Sie **Stop/Exit (Stopp)**.



Wenn das Gerät in den Energiesparmodus wechselt, wird die Displayhintergrundbeleuchtung ausgeschaltet.

DCP-J1140DW

1. Drücken Sie  [Einstell. (Einst.)] > [Alle Einstell.] > [Geräteeinstell] > [Energiespar-Modus].
2. Geben Sie die Anzahl der Minuten ein (1–60), die Sie auf dem Touchscreen einstellen möchten, und drücken Sie dann [OK].
3. Drücken Sie .



Wenn das Gerät in den Energiesparmodus wechselt, wird die Displayhintergrundbeleuchtung ausgeschaltet.

Zugehörige Informationen

- [Allgemeine Einstellungen](#)

Verwandte Themen:

- [Einstellen der automatischen Abschaltung des Gerätes](#)

Einstellen der automatischen Abschaltung des Gerätes

Die automatische Abschaltfunktion trägt zu einem reduzierten Energieverbrauch bei. Stellen Sie die Zeitspanne ein, nach der das Gerät nach dem Wechsel in den Energiesparmodus automatisch ausgeschaltet wird. Wenn diese Funktion auf [Aus] gesetzt wurde, muss das Gerät manuell ausgeschaltet werden.

Um das Gerät nach der automatischen Abschaltung wieder einzuschalten, drücken Sie .



Das Gerät wird nicht automatisch ausgeschaltet, wenn:

- Faxaufträge werden im Gerätespeicher gespeichert. (MFC-J1010DW)
- Ein Fehler das Ausdrucken des Faxjournals verhindert. (MFC-J1010DW)
- Das Gerät mit einer Telefonleitung verbunden ist. (MFC-J1010DW)
- Das Gerät mit einem Wireless-Netzwerk verbunden ist.
- [WLAN aktiv] auf [Ein] eingestellt ist.



>> [DCP-J1050DW/MFC-J1010DW](#)

>> [DCP-J1140DW](#)

DCP-J1050DW/MFC-J1010DW

1. Drücken Sie **Settings (Einstellungen)**.
2. Drücken Sie **▲** oder **▼**, um die gewünschten Optionen auszuwählen.
 - a. Wählen Sie [Geräteeinstell]. Drücken Sie **OK**.
 - b. Wählen Sie [Auto abschalt.]. Drücken Sie **OK**.
 - c. Wählen Sie [Aus], [1Stunde], [2Stunden], [4Stunden] oder [8Stunden] aus. Drücken Sie **OK**.
3. Drücken Sie **Stop/Exit (Stopp)**.

DCP-J1140DW

1. Drücken Sie  [Einstell. (Einst.)] > [Alle Einstell.] > [Geräteeinstell] > [Auto abschalt.].
2. Drücken Sie **▲** oder **▼**, um die Option [Aus], [1Stunde], [2Stunden], [4Stunden] oder [8Stunden] anzuzeigen, und drücken Sie dann die gewünschte Option.
3. Drücken Sie .



Zugehörige Informationen

- [Allgemeine Einstellungen](#)

Verwandte Themen:

- [Festlegen des Intervalls für das Faxjournal](#)
- [Einstellen der Zeitkontrolle für den Energiesparmodus](#)
- [Faxberichte](#)

Einstellen von Datum und Uhrzeit

(MFC-Modelle)

Das Display zeigt das Datum und die Uhrzeit an. Wenn diese nicht aktuell sind, geben Sie sie erneut ein. Sie können das Datum und die Uhrzeit zu jedem Fax hinzufügen, das Sie versenden, indem Sie die Absenderkennung festlegen.

(DCP-Modelle)

Wenn das Gerät ausgeschaltet war, sind das Datum und die Uhrzeit des Geräts möglicherweise nicht aktuell. Geben Sie sie erneut ein.

>> [DCP-J1050DW](#)

>> [MFC-J1010DW](#)

>> [DCP-J1140DW](#)

DCP-J1050DW



1. Drücken Sie **Settings (Einstellungen)**.
2. Drücken Sie **▲** oder **▼**, um die gewünschten Optionen auszuwählen.
 - a. Wählen Sie [Inbetriebnahme]. Drücken Sie **OK**.
 - b. Wählen Sie [Datum/Uhrzeit (Datum und Zeit)]. Drücken Sie **OK**.
 - c. Wählen Sie [Datum]. Drücken Sie **OK**.
3. Drücken Sie **▲**, **▼**, **◀** oder **▶**, um Folgendes auszuwählen:
 - a. Wählen Sie zum Eingeben der letzten beiden Ziffern des Jahres eine Zahl aus und drücken Sie dann **OK**. Wählen Sie zum Speichern des Jahres [OK] und drücken Sie dann **OK**.
 - b. Wählen Sie zum Eingeben der beiden Ziffern für den Monat eine Zahl aus und drücken Sie dann **OK**. Wählen Sie zum Speichern des Monats [OK] und drücken Sie dann **OK**.
 - c. Wählen Sie zum Eingeben der beiden Ziffern für den Tag eine Zahl aus und drücken Sie dann **OK**. Wählen Sie zum Speichern des Tages [OK] und drücken Sie dann **OK**.
4. Drücken Sie **▲** oder **▼**, um [Zeit] zu wählen, und drücken Sie dann **OK**.
5. Drücken Sie zum Eingeben der vier Ziffern der Uhrzeit (im 24-Stunden-Format) **▲**, **▼**, **◀** oder **▶**, um die Zahlen auszuwählen, und drücken Sie dann [OK]. Drücken Sie **OK**.
6. Drücken Sie **Stop/Exit (Stopp)**.

MFC-J1010DW

1. Drücken Sie **Settings (Einstellungen)**.
2. Drücken Sie **▲** oder **▼**, um die gewünschten Optionen auszuwählen.
 - a. Wählen Sie [Inbetriebnahme]. Drücken Sie **OK**.
 - b. Wählen Sie [Datum/Uhrzeit (Datum und Zeit)]. Drücken Sie **OK**.
 - c. Wählen Sie [Datum]. Drücken Sie **OK**.
3. Geben Sie die letzten beiden Stellen des Jahres über die Zifferntasten ein und drücken Sie dann **OK**.
4. Geben Sie die beiden Stellen des Monats über die Zifferntasten ein und drücken Sie dann **OK**.
5. Geben Sie die beiden Stellen des Tages über die Zifferntasten ein und drücken Sie dann **OK**.
6. Drücken Sie **▲** oder **▼**, um [Zeit] zu wählen, und drücken Sie dann **OK**.
7. Geben Sie über die Zifferntasten die Uhrzeit (im 24-Stunden-Format) ein und drücken Sie dann **OK**.
8. Drücken Sie **Stop/Exit (Stopp)**.

DCP-J1140DW

1. Drücken Sie  [Einstell. (Einst.)].

-
2. Drücken Sie  [Datum/Uhrzeit (Datum und Zeit)].
 3. Drücken Sie [Datum].
 4. Geben Sie auf dem Touchscreen die beiden letzten Ziffern der Jahreszahl ein und drücken Sie dann [OK].
 5. Geben Sie auf dem Touchscreen die beiden Ziffern für den Monat ein, und drücken Sie dann [OK].
 6. Geben Sie auf dem Touchscreen die beiden Ziffern für den Tag ein, und drücken Sie dann [OK].
 7. Drücken Sie [Zeit].
 8. Geben Sie über den Touchscreen die Uhrzeit (im 24-Stunden-Format) ein.
Drücken Sie [OK].
(Zum Beispiel: 19:45)
 9. Drücken Sie .



Zugehörige Informationen

- [Allgemeine Einstellungen](#)

Verwandte Themen:

- [Einrichten der Absenderkennung](#)
-

Einstellen der Zeitzone

Stellen Sie am Gerät die Zeitzone für Ihren Standort ein.



>> [DCP-J1050DW/MFC-J1010DW](#)

>> [DCP-J1140DW](#)

DCP-J1050DW/MFC-J1010DW

1. Drücken Sie **Settings (Einstellungen)**.
2. Drücken Sie **▲** oder **▼**, um die gewünschten Optionen auszuwählen.
 - a. Wählen Sie [Inbetriebnahme]. Drücken Sie **OK**.
 - b. Wählen Sie [Datum/Uhrzeit (Datum und Zeit)]. Drücken Sie **OK**.
 - c. Wählen Sie [Zeitzone]. Drücken Sie **OK**.
3. Geben Sie die Zeitzone ein und wählen Sie dann [OK].
4. Drücken Sie **Stop/Exit (Stopp)**.

DCP-J1140DW

1. Drücken Sie  [Einstell. (Einst.)].
2. Drücken Sie  [Datum/Uhrzeit (Datum und Zeit)] > [Zeitzone].
3. Legen Sie Ihre Zeitzone fest.
4. Drücken Sie [OK].
5. Drücken Sie .

Zugehörige Informationen

- [Allgemeine Einstellungen](#)

Einstellen der Helligkeit der Displayhintergrundbeleuchtung

Wenn Sie die Anzeigen im Touchscreen-Display nicht gut lesen können, sollten Sie es mit einer anderen Helligkeitseinstellung versuchen.



>> [DCP-J1050DW/MFC-J1010DW](#)

>> [DCP-J1140DW](#)

DCP-J1050DW/MFC-J1010DW

1. Drücken Sie **Settings (Einstellungen)**.
2. Drücken Sie ▲ oder ▼, um die gewünschten Optionen auszuwählen.
 - a. Wählen Sie [Geräteeinstell]. Drücken Sie **OK**.
 - b. Wählen Sie [LCD-Einstell.]. Drücken Sie **OK**.
 - c. Wählen Sie [Beleuchtung]. Drücken Sie **OK**.
 - d. Wählen Sie [Hell], [Mittel] oder [Dunkel]. Drücken Sie **OK**.
3. Drücken Sie **Stop/Exit (Stopp)**.

DCP-J1140DW

1. Drücken Sie  [Einstell. (Einst.)] > [Alle Einstell.] > [Geräteeinstell] > [LCD-Einstell.] > [Beleuchtung].
2. Drücken Sie die Option [Hell], [Mittel] oder [Dunkel].
3. Drücken Sie .

Zugehörige Informationen

- [Allgemeine Einstellungen](#)

Ändern der Hintergrundbeleuchtungsaktivierung des Displays

Legen Sie fest, wie lang die Hintergrundbeleuchtung des Displays eingeschaltet bleibt.



>> [DCP-J1050DW/MFC-J1010DW](#)

>> [DCP-J1140DW](#)

DCP-J1050DW/MFC-J1010DW

1. Drücken Sie **Settings (Einstellungen)**.
2. Drücken Sie **▲** oder **▼**, um die gewünschten Optionen auszuwählen.
 - a. Wählen Sie [Geräteeinstell]. Drücken Sie **OK**.
 - b. Wählen Sie [LCD-Einstell.]. Drücken Sie **OK**.
 - c. Wählen Sie [Dimmer]. Drücken Sie **OK**.
 - d. Wählen Sie [10 Sek.], [30 Sek.], [1Min.], [2Min], [3Min] oder [5Min] aus. Drücken Sie **OK**.
3. Drücken Sie **Stop/Exit (Stopp)**.

DCP-J1140DW

1. Drücken Sie  [Einstell. (Einst.)] > [Alle Einstell.] > [Geräteeinstell] > [LCD-Einstell.] > [Dimmer].
2. Drücken Sie **▲** oder **▼**, um die Option [10 Sek.], [30 Sek.], [1Min.], [2Min], [3Min] oder [5Min] anzuzeigen, und drücken Sie dann die gewünschte Option.
3. Drücken Sie .

Zugehörige Informationen

- [Allgemeine Einstellungen](#)

Einrichten der Absenderkennung

Für folgende Modelle: MFC-J1010DW

Richten Sie die Absenderkennung des Geräts ein, wenn auf allen gesendeten Faxnachrichten Datum und Uhrzeit gedruckt werden sollen.

1. Drücken Sie **Settings (Einstellungen)**.
2. Drücken Sie **▲** oder **▼**, um die gewünschten Optionen auszuwählen.
 - a. Wählen Sie [Inbetriebnahme]. Drücken Sie **OK**.
 - b. Wählen Sie [Abs.-Kennung]. Drücken Sie **OK**.
3. Drücken Sie **▲** oder **▼**, um [Fax] zu wählen, und drücken Sie dann **OK**.
4. Geben Sie Ihre Faxnummer (bis zu 20 Stellen) über die Zifferntasten ein und drücken Sie dann **OK**.
5. Drücken Sie **▲** oder **▼**, um [Name] zu wählen, und drücken Sie dann **OK**.
6. Geben Sie über die Zifferntasten Ihren Namen ein (bis zu 20 Zeichen) und drücken Sie dann **OK**.



Weitere Informationen zur Eingabe von Text >> [Zugehörige Informationen](#)

7. Drücken Sie **Stop/Exit (Stopp)**.



Zugehörige Informationen

- [Allgemeine Einstellungen](#)

Verwandte Themen:

- [Übertragen von Faxnachrichten auf ein anderes Faxgerät](#)
- [Übertragen des Journals an ein anderes Faxgerät](#)
- [Eingeben von Text auf dem Brother-Gerät](#)
- [Einstellen von Datum und Uhrzeit](#)

Festlegen des Ton- oder Impuls-Wählmodus

Für folgende Modelle: MFC-J1010DW

Ihr Gerät ist auf Tonwahl eingestellt. Wenn Sie Pulswahl verwenden (Wählscheibe), müssen Sie den Wählmodus ändern.

Diese Funktion steht nicht in allen Ländern zur Verfügung.

1. Drücken Sie **Settings (Einstellungen)**.
2. Drücken Sie **▲** oder **▼**, um die gewünschten Optionen auszuwählen.
 - a. Wählen Sie [Inbetriebnahme]. Drücken Sie **OK**.
 - b. Wählen Sie [Ton-/Pulswahl]. Drücken Sie **OK**.
 - c. Wählen Sie [Tonwahl] oder [Pulswahl]. Drücken Sie **OK**.
3. Drücken Sie **Stop/Exit (Stopp)**.



Zugehörige Informationen

- [Allgemeine Einstellungen](#)

Verwandte Themen:

- [Telefon- und Faxprobleme](#)

Verringern des Druckgeräuschs

Mit der Einstellung für den Ruhemodus kann das Druckgeräusch reduziert werden. Wenn der Leisemodus aktiviert ist, wird langsamer gedruckt.

Die werkseitige Einstellung ist [Aus].



- Wenn der Leisemodus aktiviert ist, wird  im Home-Bildschirm angezeigt.



>> [DCP-J1050DW/MFC-J1010DW](#)

>> [DCP-J1140DW](#)

DCP-J1050DW/MFC-J1010DW

1. Drücken Sie **Settings (Einstellungen)**.
2. Drücken Sie **▲** oder **▼**, um die gewünschten Optionen auszuwählen.
 - a. Wählen Sie [Geräteeinstell]. Drücken Sie **OK**.
 - b. Wählen Sie [Leisemodus]. Drücken Sie **OK**.
 - c. Wählen Sie [Ein] oder [Aus]. Drücken Sie **OK**.
3. Drücken Sie **Stop/Exit (Stopp)**.

DCP-J1140DW

1. Drücken Sie  [Einstell. (Einst.)] > [Alle Einstell.] > [Geräteeinstell] > [Leisemodus].
2. Drücken Sie [Ein] oder [Aus].
3. Drücken Sie .

Zugehörige Informationen

- [Allgemeine Einstellungen](#)

Verwandte Themen:

- [Touchscreen-Display-Übersicht](#)
- [Probleme bei der Papierhandhabung und beim Drucken](#)

Ändern der Anzeigesprache des Displays

Ändern Sie bei Bedarf die Displaysprache.

Diese Funktion steht nicht in allen Ländern zur Verfügung.



>> [DCP-J1050DW/MFC-J1010DW](#)

>> [DCP-J1140DW](#)

DCP-J1050DW/MFC-J1010DW

1. Drücken Sie **Settings (Einstellungen)**.
2. Drücken Sie ▲ oder ▼, um die gewünschten Optionen auszuwählen.
 - a. Wählen Sie [Inbetriebnahme]. Drücken Sie **OK**.
 - b. Wählen Sie [Displaysprache]. Drücken Sie **OK**.
 - c. Wählen Sie Ihre Sprache aus. Drücken Sie **OK**.
3. Drücken Sie **Stop/Exit (Stopp)**.

DCP-J1140DW

1. Drücken Sie  [Einstell. (Einst.)] > [Alle Einstell.] > [Inbetriebnahme] > [Displaysprache].
2. Drücken Sie auf Ihre Sprache.
3. Drücken Sie .



Zugehörige Informationen

- [Allgemeine Einstellungen](#)

Ändern der Tastatureinstellung

Für folgende Modelle: DCP-J1140DW

Sie können den Tastaturtyp für den Display auswählen.

1. Drücken Sie  [Einstell. (Einst.)] > [Alle Einstell.] > [Geräteeinstell] > [Tastatureinstellungen].
2. Drücken Sie [QWERTY] oder [ABC].
3. Drücken Sie .

Zugehörige Informationen

- [Allgemeine Einstellungen](#)

Speichern der bevorzugten Einstellungen als Favoriten

Für folgende Modelle: DCP-J1140DW

- [Hinzufügen von Favoriten](#)
- [Ändern oder Löschen von Favoriten](#)

Hinzufügen von Favoriten

Für folgende Modelle: DCP-J1140DW

Sie können die am häufigsten verwendeten Fax-, Kopier-, Scan-, Web Connect- und Apps-Einstellungen hinzufügen, indem Sie sie als Favoriten speichern. Später können Sie auf den Favoriten drücken, um diese Einstellungen zu übernehmen, statt sie manuell einzugeben.



Abhängig vom Modell sind einige Favoriten nicht verfügbar.

In diesen Anweisungen wird beschrieben, wie Sie einen Kopierfavoriten hinzufügen. Die Vorgehensweisen zum Hinzufügen eines Fax-, Scan-, Web Connect- oder Apps-Favoriten sind sehr ähnlich.

1. Wenn der Home-Bildschirm 1 oder Bildschirm 2 angezeigt wird, drücken Sie **+** [Favoriten].
2. Drücken Sie eine Registerkarte von [1] bis [3].
3. Drücken Sie **+**, wenn kein Favorit hinzugefügt wurde.
4. Drücken Sie **▲** oder **▼**, um [Kopieren] anzuzeigen.
5. Drücken Sie [Kopieren].
6. Drücken Sie  [Optionen].
7. Drücken Sie **▲** oder **▼**, um die verfügbaren Einstellungen anzuzeigen, und drücken Sie dann auf die Einstellung, die Sie ändern möchten.
8. Drücken Sie **▲** oder **▼**, um die für diese Einstellung verfügbaren Optionen anzuzeigen, und drücken Sie dann die gewünschte Option.
Wiederholen Sie diesen und die vorherigen Schritte, bis Sie alle Einstellungen für diesen Favoriten vorgenommen haben. Wenn Sie den Vorgang beendet haben, drücken Sie [OK].
9. Drücken Sie [OK].
10. Lesen und überprüfen Sie die angezeigte Liste der Einstellungen, die Sie ausgewählt haben, und drücken Sie dann [OK].
11. Geben Sie über das Display einen Namen für den Favoriten ein, und drücken Sie dann [OK].



Wenn Sie Favoriten für Faxen oder Scannen hinzufügen, werden Sie gefragt, ob ein One-Touch-Favorit erstellt werden soll. Folgen Sie den Anweisungen im Display.



Zugehörige Informationen

- [Speichern der bevorzugten Einstellungen als Favoriten](#)

Ändern oder Löschen von Favoriten

Für folgende Modelle: DCP-J1140DW



Sie können die Einstellungen in einem Favoriten ändern.

Sie können keine Web Connect-Favoriten oder Apps-Favoriten ändern. Um sie zu ändern, löschen Sie sie und fügen Sie dann einen neuen Favoriten hinzu.

1. Wenn der Home-Bildschirm 1 oder Bildschirm 2 angezeigt wird, drücken Sie  [Favoriten].
2. Drücken Sie eine Registerkarte von [1] bis [3], um den Favoriten anzuzeigen, den Sie ändern möchten.
3. Halten Sie den Favoriten gedrückt, den Sie ändern möchten.
4. Drücken Sie [Bearb.].



Zum Löschen des Favoriten drücken Sie [Löschen]. Zum Ändern des Namens des Favoriten drücken Sie [Umbenennen] und folgen Sie den Menüs im Display.

5. Drücken Sie  [Optionen].
6. Drücken Sie  oder , um die verfügbaren Einstellungen anzuzeigen, und drücken Sie dann auf die Einstellung, die Sie ändern möchten.
7. Ändern Sie die Einstellungen für den ausgewählten Favoriten. Drücken Sie [OK].
8. Drücken Sie [OK], wenn Sie alle gewünschten Einstellungen geändert haben.
9. Drücken Sie [OK] zur Bestätigung.



Wenn Sie Favoriten für Faxen oder Scannen ändern, werden Sie gefragt, ob ein One-Touch-Favorit erstellt werden soll. Folgen Sie den Anweisungen im Display.



Zugehörige Informationen

- [Speichern der bevorzugten Einstellungen als Favoriten](#)

Verwandte Themen:

- [Eingeben von Text auf dem Brother-Gerät](#)

Druckberichte

- [Berichte](#)
- [Drucken eines Berichts](#)
- [Faxberichte](#)
- [Telefon- und Faxprobleme](#)

Berichte

Die folgenden Berichte und Listen können ausgedruckt werden:

Sendebericht (Für Modelle mit Faxfunktion)

Mit Sendebericht wird ein Sendebericht über das zuletzt gesendete Fax gedruckt.

Adressbuch (Für Modelle mit Faxfunktion)

Mit dem Adressbuch-Bericht wird eine Liste der im Adressbuch gespeicherten Namen und Rufnummern ausgedruckt.

Faxjournal (Für Modelle mit Faxfunktion)

Mit dem Faxjournal wird eine Liste mit Informationen über die 200 letzten gesendeten und empfangenen Faxe ausgedruckt. (TX = Senden, RX = Empfang)

Benutzereinstellungen

Der Benutzereinstellungen-Bericht druckt eine Liste der aktuellen Einstellungen.

Netzwerkconfiguration (Netzwerkmodelle)

Mit dem Netzwerkkonfigurations-Bericht wird eine Liste Ihrer aktuellen Netzwerkeinstellungen ausgedruckt.

WLAN-Bericht (Wireless-Modelle)

Mit dem WLAN-Bericht wird das Ergebnis der WLAN-Verbindungsdiagnose ausgedruckt.

Anruferliste (Für Modelle mit Faxfunktion)

(MFC-J1010DW) Mit der Anruferliste wird eine Liste der verfügbaren Anrufer-Kennungen der letzten 20 empfangenen Faxe und Anrufe ausgedruckt.



Zugehörige Informationen

- [Druckberichte](#)

Drucken eines Berichts



>> [DCP-J1050DW/MFC-J1010DW](#)

>> [DCP-J1140DW](#)

DCP-J1050DW/MFC-J1010DW

1. Drücken Sie **Settings (Einstellungen)**.
2. Drücken Sie ▲ oder ▼, um die gewünschten Optionen auszuwählen.
 - a. Wählen Sie [Ausdrucke]. Drücken Sie **OK**.
 - b. Wählen Sie den Bericht aus, den Sie drucken möchten. Drücken Sie **OK**.
3. Drücken Sie ▶.
4. Drücken Sie **Stop/Exit (Stopp)**.

DCP-J1140DW

1. Drücken Sie  [Einstell. (Einst.)] > [Alle Einstell.] > [Ausdrucke].
2. Drücken Sie ▲ oder ▼, um die Berichtsoptionen anzuzeigen, und drücken Sie dann die gewünschte Option.
3. Drücken Sie [Ja].
4. Drücken Sie .



Zugehörige Informationen

- [Druckberichte](#)

Verwandte Themen:

- [Anrufer-Kennung](#)

Einstellungs- und Funktionstabellen

- Einstellungstabellen (Modelle mit 1,8" (44,9 mm)Farbdisplay)
- Funktionstabellen (Modelle mit 1,8" (44,9 mm)Farbdisplay)
- Einstellungstabellen (Modelle mit 2,7" (67,5 mm)-Touchscreen)
- Funktionstabellen (Modelle mit 2,7" (67,5 mm)-Touchscreen)

Einstellungstabellen (Modelle mit 1,8" (44,9 mm)Farbdisplay)

Für folgende Modelle: DCP-J1050DW/MFC-J1010DW

In diesen Tabellen werden die Auswahlen und Optionen in den Gerätemenüs erläutert.

Settings (Einstellungen) > [Geräteeinstell1]

Ebene 3	Ebene 4	Ebene 5	Beschreibungen
Wartung	Druckqual. verb.	Druckqual. verb.	Prüfen Sie die Druckqualität, die Ausrichtung sowie die Papierzufuhr und korrigieren Sie diese entsprechend den Anweisungen im Display.
		Ausrichtung	
		Korr. Papierzufuhr	
	Druckkopfreinigung	Nur schwarz	Reinigen Sie den Druckkopf anhand der im Display angezeigten Anweisungen.
		Nur Farbe	
		Alle (Alles)	
	Tintenvorrat	-	Prüfen Sie den Tintenvorrat.
	Modell der Tintenpatrone	-	Prüfen Sie die Nummern der Tintenpatronen.
Druckoptionen	Verschmieren reduzieren	Reduzieren Sie Verschmieren auf dem Papier oder Papierstaus beim Drucken.	
	Druck verbess.	Verbessern Sie die Druckqualität und reduzieren Sie die Unschärfe.	
Prüfung Tintenpatrone	-	Zeigen Sie die Informationen zur Tintenpatrone an.	
Papiertyp (Papiersorte)	-	-	Stellen Sie das Druckmedium anhand des in die Papierkassette eingelegten Papiers ein.
Papierformat	-	-	Stellen Sie das Papierformat anhand des in die Papierkassette eingelegten Papiers ein.
Papier prüfen	-	-	Prüfen Sie das Druckmedium und das Papierformat, wenn Sie die Kassette aus dem Gerät ziehen.
Leisemodus	-	-	Verringern Sie das Druckgeräusch.
Lautstärke (MFC-J1010DW)	Klingeln	-	Passt die Klingeltonlautstärke an.
	Signalton (MFC-J1010DW)	-	Passt die Pieptonlautstärke an.
	Lautsprecher (MFC-J1010DW)	-	Stellen Sie Lautsprecherlautstärke ein.
LCD-Einstell.	Beleuchtung	-	Stellen Sie die Helligkeit der Displaybeleuchtung ein.
	Dimmer	-	Stellen Sie ein, wie lange nach der Rückkehr zum Startbildschirm der Hintergrund des Displays noch leuchten soll.
Energiespar-Modus	-	-	Legen Sie fest, wie lange sich das Gerät im Leerlauf befinden muss, bevor es in den Energiesparmodus wechselt.

Ebene 3	Ebene 4	Ebene 5	Beschreibungen
Auto abschalt.	-	-	Wählen Sie aus, wie lange das Gerät warten muss, bevor es sich nach dem Wechsel in den Energiesparmodus automatisch ausschaltet. Wenn diese Option deaktiviert wurde, wird das Gerät nicht automatisch ausgeschaltet.

Settings (Einstellungen) > [Tinte]

Ebene 3	Ebene 4	Beschreibungen
Tintenvorrat	-	Prüfen Sie den Tintenvorrat.
Übrige Seiten	-	Überprüfen Sie die ungefähre Anzahl der verbleibenden Seiten, die mit den aktuell eingesetzten Tintenpatronen gedruckt werden können.
Modell der Tintenpatrone	-	Prüfen Sie die Nummern der Tintenpatronen.
Prüfung Tintenpatrone	-	Zeigen Sie die Informationen zur Tintenpatrone an.

Settings (Einstellungen) > [Fax] (Für Modelle mit Faxfunktion)

Ebene 3	Ebene 4	Ebene 5	Beschreibungen	
Empfangseinst.	Klingelanzahl	-	Legen Sie die Anzahl an Klingelzeichen fest, nach der ein Anruf im Fax- oder Fax/Tel-Modus angenommen wird.	
	Empfangsmodus	-	Wählen Sie den gewünschten Empfangsmodus aus.	
	F/T Rufzeit	-	Legen Sie die Länge des schnellen Doppelklingelns im Fax/Tel-Modus fest.	
	Fax-Erkennung	-	Empfangen Sie Faxe automatisch, wenn Sie einen Anruf angenommen haben und den Faxton hören.	
	Fernakt.-Codes	Fernakt.-Codes	-	Nehmen Sie Anrufe an einem externen Telefon an, und geben Sie Codes ein, um die Ferncodes zu aktivieren oder zu deaktivieren. Sie können diese Codes auch personalisieren.
		Fernakt-Code		
		Deaktiv.-Code (Fernakt-DEA)		
	Auto Verkl.	-	Verkleinern Sie eingehende Faxe.	
PC Faxempfang	-	Stellen Sie das Gerät so ein, dass Faxe an Ihren Computer gesendet werden. Sie können den Kontrolldruck einschalten.		
Faxempfang-Stempel	-	Drucken Sie die Uhrzeit und das Datum oben auf eingehenden Faxnachrichten.		
Berichte	Sendebericht	-	Wählen Sie die Ersteinstellung für den Sendebericht aus.	
	Journal	Journal	Legen Sie das Intervall für den automatischen Journalausdruck fest.	
		Zeit	Wenn Sie eine andere Option als „Aus“ oder „Nach 50 Faxen“ auswählen, können Sie für die Option eine Zeit auswählen. Bei Auswahl der Option „Alle 7 Tage“ kann der Wochentag festgelegt werden.	
Fax drucken	-	-	Drucken Sie eingehende Faxnachrichten aus, die im Speicher des Geräts gespeichert sind.	

Ebene 3	Ebene 4	Ebene 5	Beschreibungen
Anst. Aufträge	-	-	Prüfen Sie, welche noch anstehenden Aufträge im Speicher des Geräts verbleiben, und brechen Sie ausgewählte Aufträge ab.
Extras	Tastensperre	-	Zum Sperren der meisten Funktionen, außer dem Empfangen von Faxen.
	Anrufer-ID (Anrufer-Kenn.)	-	Zum Anzeigen oder Drucken einer Liste der letzten 20 gespeicherten Anrufer-Kennungen.

Settings (Einstellungen) > [Netzwerk]

Ebene 3	Ebene 4	Ebene 5	Beschreibungen
WLAN (Wi-Fi)	Wi-Fi-Netzwerk suchen	-	Konfigurieren Sie die Wireless-Netzwerkeinstellungen manuell.
	TCP/IP	Boot-Methode	Wählen Sie die für Sie geeignete Boot-Methode aus.
		IP-Adresse	Geben Sie die IP-Adresse ein.
		Subnet-Mask	Geben Sie die Subnetzmaske ein.
		Gateway	Geben Sie die Gateway-Adresse ein.
		Knotenname	Geben Sie den Knotennamen ein.
		WINS-Konfiguration	Wählen Sie den WINS-Konfigurationsmodus aus.
		WINS-Server	Geben Sie die IP-Adresse für den primären und sekundären WINS-Server an.
		DNS-Server	Geben Sie die IP-Adresse für den primären und sekundären DNS-Server an.
		APIPA	Stellen Sie das Gerät so ein, dass eine IP-Adresse aus einem bestimmten Adressbereich automatisch zugewiesen wird.
		IPv6	Aktivieren oder deaktivieren Sie das IPv6-Protokoll.
	WPS/Schaltfläche	-	Konfigurieren Sie die drahtlosen Netzwerkeinstellungen per Tastendruck.
	WPS/PIN-Code	-	Konfigurieren Sie die Wireless-Netzwerkeinstellungen mit dem WPS-Pinverfahren.
	WLAN wiederherst.	-	Setzen Sie Ihr Wireless-Netzwerk zurück und starten Sie es erneut.
	WLAN-Status	Status	Zeigen Sie den aktuellen Status des Wireless-Netzwerks an.
		Signal	Zeigen Sie die aktuelle Signalstärke des Wireless-Netzwerks an.
		SSID	Zeigen Sie die aktuelle SSID an.
Komm.-Modus		Zeigen Sie den aktuellen Kommunikationsmodus an.	
MAC-Adresse	-	Zeigen Sie die MAC-Adresse des Geräts an.	
WLAN aktiv	-	Schalten Sie die WLAN-Verbindung ein oder aus.	
Wi-Fi Direct	Manuell	-	Konfigurieren Sie Ihre Wi-Fi Direct-Netzwerkeinstellungen manuell.

Ebene 3	Ebene 4	Ebene 5	Beschreibungen	
Wi-Fi Direct	Gruppeneigent. (Gruppeneigentümer)	-	Richten Sie das Gerät als Gruppeneigentümer ein.	
	Taste drücken	-	Konfigurieren Sie die Wi-Fi Direct-Netzwerkeinstellungen per Tastendruck.	
	PIN-Code	-	Konfigurieren Sie die Wi-Fi Direct-Netzwerkeinstellungen über WPS mit einem PIN-Code.	
	Geräteinformation	Gerätename		Zeigen Sie den Namen des Geräts an.
		SSID		Zeigen Sie die SSID des Gruppeneigentümers an. Wenn das Gerät nicht verbunden ist, zeigt das Display dieses an.
		IP-Adresse		Zeigen Sie die aktuelle IP-Adresse des Geräts an.
	Statusinformation	Status		Zeigen Sie den aktuellen Wi-Fi Direct-Netzwerkstatus an.
Signal			Zeigen Sie die aktuelle Signalstärke des Wi-Fi Direct-Netzwerks an. Wenn Ihr Gerät der Gruppenbesitzer ist, wird im Display immer ein starkes Signal angezeigt.	
I/F aktiviert	-		Aktivieren oder deaktivieren Sie die Wi-Fi Direct-Verbindung.	
Einstellungen für Webverbindung	Proxy-Einstell.	Proxy-Verbindung	Ändern Sie die Internetverbindungseinstellungen.	
		Adresse		
		Port		
		Benutzername		
		Kennwort		
Netzwerk-Reset	-	-	Setzen Sie alle Netzwerkeinstellungen auf die werkseitigen Einstellungen zurück.	

Settings (Einstellungen) > [Ausdrucke]

Ebene 3	Beschreibungen
Sendebericht (MFC-J1010DW)	Drucken Sie einen Sendebereich über das zuletzt gesendete Fax.
Adressbuch (MFC-J1010DW)	Drucken Sie eine Liste der im Adressbuch gespeicherten Namen und Rufnummern aus.
Journal (MFC-J1010DW)	Drucken Sie eine Liste mit Informationen über die 200 letzten gesendeten und empfangenen Faxe. (SE = Senden, EM = Empfang.)
Geräteeeinstell	Drucken Sie eine Liste Ihrer Einstellungen aus.
Netzwerk-Konf.	Drucken Sie eine Liste der Netzwerkeinstellungen aus.
WLAN-Bericht	Drucken Sie die Ergebnisse des WLAN-Verbindungsaufbaus aus.
Anruferliste (MFC-J1010DW)	Drucken Sie eine Liste der verfügbaren Anrufer-Kennungen der letzten 20 empfangenen Faxe und Anrufe.

Settings (Einstellungen) > [Geräte-Info]

Ebene 3	Beschreibungen
Serien-Nr.	Prüfen Sie die Seriennummer des Geräts.
Firmware-Version	Aktualisieren Sie die Firmwareversion Ihres Geräts.
Firmware-Update	Aktualisieren Sie Ihr Gerät auf die neueste Firmware.
Firmware auto. prüf.	Zeigen Sie Firmware-Informationen auf dem Home-Bildschirm an.
Seitenzähler	Prüfen Sie die Gesamtanzahl der Seiten, die das Gerät gedruckt hat.

Settings (Einstellungen) > [Inbetriebnahme]

Ebene 3	Ebene 4	Beschreibungen
Datum/Uhrzeit (Datum und Zeit)	Datum	(MFC-J1010DW) Stellen Sie Datum und Uhrzeit für Displayanzeige und Kopfeilen von gesendeten Faxdokumenten ein. (DCP-J1050DW) Stellen Sie Datum und Uhrzeit Ihres Geräts ein.
	Zeit	
	Zeitumstellung (MFC-J1010DW)	Stellen Sie das Gerät so ein, dass die Zeitumstellung zwischen Winter- und Sommerzeit automatisch erfolgt.
	Zeitzone	Legen Sie Ihre Zeitzone fest.
Abs.-Kennung (MFC-J1010DW)	Fax	Geben Sie Ihren Namen und Ihre Faxnummer ein, die auf jede Seite der gesendeten Faxe gedruckt werden.
	Name	
Ton-/Pulswahl (MFC-J1010DW) (Nur in bestimmten Ländern verfügbar.)	-	Legt den Wählmodus fest.
Automatische Wahlwdh. (Fax) (MFC-J1010DW)	-	Stellen Sie das Gerät so ein, dass ein besetzter Anschluss automatisch erneut angewählt wird.
Wählton (MFC-J1010DW)	-	Verringern Sie die Wähltonerkennungspause.
Anschlussart (MFC-J1010DW)	-	Wählen Sie die Anschlussart aus.
Kompatibilität (MFC-J1010DW)	-	Passen Sie den Ausgleich an, um Übertragungsprobleme zu beheben. VoIP-Dienstanbieter unterstützen Faxnachrichten im Rahmen verschiedener Standards. Wenn regelmäßig Faxübertragungsfehler auftreten, wählen Sie „Basis (für VoIP)“ aus.
Zurücksetzen	Masch. zurücks.	Setzen Sie alle von Ihnen geänderten Geräteeinstellungen zurück, wie Datum und Uhrzeit.
	Netzwerk	Setzen Sie alle Netzwerkeinstellungen auf die werkseitigen Einstellungen zurück.
	Adressbuch & Fax (MFC-J1010DW)	Löschen Sie alle gespeicherten Telefonnummern und Faxeinstellungen.
	Alle Einstell.	Setzen Sie alle Geräteeinstellungen auf die Werkseinstellungen zurück.
Displaysprache	-	Ändern Sie die Display-Sprache.

Ebene 3	Ebene 4	Beschreibungen
(Nur in bestimmten Ländern verfügbar.)		



Zugehörige Informationen

- [Einstellungs- und Funktionstabellen](#)
-

Funktionstabellen (Modelle mit 1,8" (44,9 mm)Farbdisplay)

Für folgende Modelle: DCP-J1050DW/MFC-J1010DW



FAX (Für Modelle mit Faxfunktion)

Ebene 3	Ebene 4	Beschreibungen
Faxauflösung	-	Wählen Sie die Auflösung der zu sendenden Faxe aus.
Kontrast	-	Passt die Helligkeit an.
VorlagenglasScangröße	-	Stellen Sie den Scanbereich des Vorlagenglases auf das Format des Dokuments ein.
Rundsenden	-	Eine Faxnachricht an mehrere Empfänger rundsenden.
Direktversand	-	Senden Sie ein Fax direkt, ohne es zuvor zu speichern.
Übersee-Modus	-	Schalten Sie diese Funktion ein, falls Probleme bei Übersee-Übertragungen auftreten.
Anrufverlauf	Wahl-W	Senden Sie ein Fax an die zuletzt angerufene Nummer.
	Gewählte Nrn	Legt eine Nummer aus dem Verlauf abgehender Anrufe fest; anschließend kann ein Fax an diese Nummer gesendet, die Nummer zum Adressbuch hinzugefügt oder gelöscht werden.
	Anruferliste	Wählt eine Nummer aus dem Verlauf der Rufnummernübermittlung aus; Sie haben die Möglichkeit, ein Fax an diese Nummer zu senden, die Nummer zum Adressbuch hinzuzufügen oder sie zu löschen.
Adressbuch	Suchen	Wählen Sie, indem Sie nur wenige Tasten drücken.
	Kurzw. Speich.	Speichern Sie Kurzwahlnummern, damit Sie beim Wählen nur wenige Tasten drücken müssen.
	Rundsende-Gr. (Rundsende-Grup)	Richten Sie Rufnummerngruppen für das Rundsenden ein.
	Ändern	Ändern Sie Adressbuchnummern.
	Löschen	Löschen Sie Adressbuchnummern.
Als Standard	-	Speichern Sie Ihre Einstellungen als Standardeinstellungen.
Werkseinstell.	-	Setzen Sie alle Einstellungen auf die werkseitigen Einstellungen zurück.



SCAN (SCANNER)

Ebene 3	Ebene 4	Beschreibungen
an PC	an Datei	Scannen Sie Dokumente, und speichern Sie diese in einem Ordner auf Ihrem Computer.
	an Text (MFC-J1010DW)	Konvertieren Sie ein gescanntes Dokument in einen bearbeitbaren Text.
	an Bild	Scannen Sie Fotos oder Grafiken in Ihrer Grafikanwendung.
	an E-Mail	Senden Sie ein gescanntes Dokument als E-Mail-Anhang.
an Web	-	Laden Sie die gescannten Daten auf einen Internetdienst hoch.

Ebene 3	Ebene 4	Beschreibungen
WS-Scan (Erscheint bei der Installation eines Webdienstscanners.)	Scannen	Scannen Sie Daten mit dem Webdienstprotokoll.
	Für E-Mail scannen	
	Für Fax scannen	
	Für Drucken scannen	



COPY (KOPIERER)

Ebene 3	Ebene 4	Beschreibungen
Qualität	-	Wählen Sie die Kopierauflösung für Ihren Dokumenttyp aus.
Papiertyp (Papiersorte)	-	Wählen Sie das Druckmedium aus, das dem in die Papierkassette eingelegten Papier entspricht.
Papierformat	-	Wählen Sie das Papierformat aus, das dem in die Papierkassette eingelegten Papier entspricht.
Vergr./Verkl.	100%	-
	Vergrößern	Legt einen Vergrößerungsfaktor für die nächste Kopie fest.
	Verkleinern	Wählen Sie ein Verkleinerungsverhältnis für die nächste Kopie aus.
	Auf Seitengröße	Passen Sie das Kopierformat entsprechend dem eingestellten Papierformat an.
	Benutz. : 25-400%	Geben Sie ein Vergrößerungs- oder Verkleinerungsverhältnis an.
Dichte	-	Stellen Sie die Dichte ein.
Hintergrund entf.	Einst. schw. Kopie	Ändert die Menge der zu entfernenden Hintergrundfarbe.
	Einstell. Farbkopie	
2-seitige Kopie	-	Aktiviert oder deaktiviert die Funktion für beidseitiges Kopieren und legt die Funktion „Lange Kante spiegeln“ oder „Kurze Kante spiegeln“ fest.
Normal/Sortiert	-	Wählen Sie diese Option aus, um Kopien normal oder sortiert auszugeben.
Seitenlayout	-	Erstellen Sie Kopien mit der Einstellung N auf 1, 2 auf 1 (ID) oder Poster.
Auto Ausr.	-	Korrigieren Sie eine schief eingelesene Kopie.
Als Standard	-	Speichern Sie Ihre Einstellungen als Standardeinstellungen.
Werkseinstell.	-	Setzen Sie alle Einstellungen auf die werkseitigen Einstellungen zurück.



WEB

Ebene 1	Ebene 2	Ebene 3	Beschreibungen
Web	-	-	Verbinden Sie das Brother-Gerät mit einem Internetdienst.



(Tinte) / INK (TINTE)



Ebene 2	Ebene 3	Beschreibungen
Tintenvorrat	-	Prüfen Sie den Tintenvorrat.

Ebene 2	Ebene 3	Beschreibungen
Modell der Tintenpatrone	-	Prüfen Sie die Nummern der Tintenpatronen.
Druckqual. verb.	Druckqual. verb.	Prüfen Sie die Druckqualität, die Ausrichtung sowie die Papierzufuhr und korrigieren Sie diese entsprechend den Anweisungen im Display.
	Ausrichtung	
	Korr. Papierzufuhr	
Druckkopfreinigung	Nur schwarz	Reinigen Sie den Druckkopf anhand der im Display angezeigten Anweisungen.
	Nur Farbe	
	Alle (Alles)	
Druckoptionen	Verschmieren reduzieren	Reduzieren Sie Verschmieren auf dem Papier oder Papierstaus beim Drucken.
	Druck verbess.	Verbessern Sie die Druckqualität und reduzieren Sie die Unschärfe.
Prüfung Tintenpatrone	-	Zeigen Sie die Informationen zur Tintenpatrone an.

► (Adressbuch) (Für Modelle mit Faxfunktion)

Ebene 2	Beschreibungen
Suchen	Wählen Sie, indem Sie nur wenige Tasten drücken.
Kurzw. Speich.	Speichern Sie Kurzwahlnummern, damit Sie beim Wählen nur wenige Tasten drücken müssen.
Rundsende-Gr. (Rundsende-Grup)	Richten Sie Rufnummerngruppen für das Rundsenden ein.
Ändern	Ändern Sie Adressbuchnummern.
Löschen	Löschen Sie Adressbuchnummern.

Redial/Pause (Wahl-W/Pause) (Für Modelle mit Faxfunktion)

Ebene 2	Beschreibungen
Wahl-W	Senden Sie ein Fax an die zuletzt angerufene Nummer.
Gewählte Nrn	Legt eine Nummer aus dem Verlauf abgehender Anrufe fest; anschließend kann ein Fax an diese Nummer gesendet, die Nummer zum Adressbuch hinzugefügt oder gelöscht werden.
Anruferliste	Wählt eine Nummer aus dem Verlauf der Rufnummernübermittlung aus; Sie haben die Möglichkeit, ein Fax an diese Nummer zu senden, die Nummer zum Adressbuch hinzuzufügen oder sie zu löschen.



Sie können die Wireless-Einstellungen konfigurieren, indem Sie auf dem Funktionstastenfeld  oder **WiFi** drücken.

Ebene 2	Beschreibungen
Wi-Fi-Netzwerk suchen	Konfigurieren Sie die Wireless-Netzwerkeinstellungen manuell.
WPS/Schaltfläche	Konfigurieren Sie die drahtlosen Netzwerkeinstellungen per Tastendruck.
WLAN wiederherst	Setzen Sie Ihr Wireless-Netzwerk zurück und starten Sie es erneut.



Zugehörige Informationen

- Einstellungs- und Funktionstabellen

Einstellungstabellen (Modelle mit 2,7" (67,5 mm)-Touchscreen)

Für folgende Modelle: DCP-J1140DW

In diesen Tabellen werden die Auswahlen und Optionen in den Gerätemenüs erläutert.

>> [Einstell. (Einst.)]
 >> [Geräteeinstell]
 >> [Favoriten-Einstellungen (Favoriten Einstellungen)]
 >> [Netzwerk]
 >> [Ausdrucke]
 >> [Geräte-Info]
 >> [Inbetriebnahme]

[Einstell. (Einst.)]



[Einstell. (Einst.)]

Ebene 1	Ebene 2	Ebene 3	Beschreibungen
 (Datum/Uhrzeit (Datum und Zeit))	-	-	Stellen Sie Datum und Uhrzeit Ihres Geräts ein.
Wartung	-	-	Greifen Sie auf die Menüs für die Wartungseinstellung zu.
Netzwerk	WLAN (Wi-Fi)	-	Greifen Sie auf die WLAN-Einstellungsmenüs zu.
	Wi-Fi Direct	-	Greifen Sie auf die Einstellungsmenüs für Wi-Fi Direct zu.
Zufuhreinstell	-	-	Greifen Sie auf die Zufuhr-Einstellungsmenüs zu.
Wi-Fi Direct	-	-	Greifen Sie auf die Einstellungsmenüs für Wi-Fi Direct zu.
Leisemodus	-	-	Verringern Sie das Druckgeräusch.
Alle Einstell.	-	-	Zum Konfigurieren der detaillierten Einstellungen.

[Geräteeinstell]



[Alle Einstell.] > [Geräteeinstell]

Ebene 3	Ebene 4	Ebene 5	Beschreibungen
Wartung	Druckqualität verbessern	Druckqualität prüfen	Prüfen Sie die Druckqualität, die Ausrichtung sowie die Papierzufuhr und korrigieren Sie diese entsprechend den Anweisungen im Display.
		Ausrichtung	
		Korr. Papierzufuhr	
	Druckkopfreinigung	Nur schwarz	Reinigen Sie den Druckkopf anhand der im Display angezeigten Anweisungen.
		Nur Farbe	
		Alle (Alles)	
Tintenvorrat	-	Prüfen Sie den Tintenvorrat.	

Ebene 3	Ebene 4	Ebene 5	Beschreibungen
Wartung	Modell der Tintenpatrone	-	Prüfen Sie die Nummern der Tintenpatronen.
	Druckoptionen	Verschmieren reduzieren	Reduzieren Sie Verschmieren auf dem Papier oder Papierstaus beim Drucken.
		Druck verbess.	Verbessern Sie die Druckqualität und reduzieren Sie die Unschärfe.
	Prüfung Tintenpatrone	-	Zeigen Sie die Informationen zur Tintenpatrone an.
Papiertyp (Papiersorte)	-	-	Stellen Sie das Druckmedium anhand des in die Papierkassette eingelegten Papiers ein.
Papierformat	-	-	Stellen Sie das Papierformat anhand des in die Papierkassette eingelegten Papiers ein.
Papier prüfen	-	-	Prüfen Sie das Druckmedium und das Papierformat, wenn Sie die Kassette aus dem Gerät ziehen.
Leisemodus	-	-	Verringern Sie das Druckgeräusch.
Signalton	-	-	Passt die Pieptonlautstärke an.
LCD-Einstell.	Beleuchtung	-	Stellen Sie die Helligkeit der Displaybeleuchtung ein.
	Dimmer	-	Stellen Sie ein, wie lange nach dem letzten Fingerdruck der Hintergrund des Touchscreens noch leuchten soll.
Bildsch.einstell.	Startbildschirm	-	Wählen Sie den Bildschirm aus, der beim Drücken von  angezeigt wird.
	Bildschirm scannen	-	Stellen Sie die Standardeinstellungen für den Scan-Bildschirm ein.
Tastatureinstellungen	-	-	Wählen Sie den Tastaturtyp für das Display aus.
Energiespar-Modus	-	-	Legen Sie fest, wie lange sich das Gerät im Leerlauf befinden muss, bevor es in den Energiesparmodus wechselt.
Auto abschalt.	-	-	Wählen Sie aus, wie lange das Gerät warten muss, bevor es sich nach dem Wechsel in den Energiesparmodus automatisch ausschaltet. Wenn diese Option deaktiviert wurde, wird das Gerät nicht automatisch ausgeschaltet.

[Favoriten-Einstellungen (Favoriten Einstellungen)]



[Alle Einstell.] > [Favoriten-Einstellungen (Favoriten Einstellungen)]

Ebene 3	Ebene 4	Beschreibungen
(Wählen Sie eine Favoritenschaltfläche aus.)	Umbenennen	Ändern Sie den Favoritennamen.
	Bearb.	Ändern Sie die Favoriteneinstellungen.
	Löschen	Löschen Sie den Favoriten.

[Netzwerk]



[Alle Einstell.] > [Netzwerk]

Ebene 3	Ebene 4	Ebene 5	Ebene 6	Beschreibungen	
WLAN (Wi-Fi)	Wi-Fi-Netzwerk suchen	-	-	Konfigurieren Sie die Wireless-Netzwerkeinstellungen manuell.	
	TCP/IP	Boot-Methode	-	-	Wählen Sie die für Sie geeignete Boot-Methode aus.
		IP-Adresse	-	-	Geben Sie die IP-Adresse ein.
		Subnet-Mask	-	-	Geben Sie die Subnetzmaske ein.
		Gateway	-	-	Geben Sie die Gateway-Adresse ein.
		Knotenname	-	-	Geben Sie den Knotennamen ein.
		WINS-Konfiguration	-	-	Wählen Sie den WINS-Konfigurationsmodus aus.
		WINS-Server	-	-	Geben Sie die IP-Adresse für den primären und sekundären WINS-Server an.
		DNS-Server	-	-	Geben Sie die IP-Adresse für den primären und sekundären DNS-Server an.
		APIPA	-	-	Stellen Sie das Gerät so ein, dass eine IP-Adresse aus einem bestimmten Adressbereich automatisch zugewiesen wird.
	IPv6	-	-	Aktivieren oder deaktivieren Sie das IPv6-Protokoll.	
	WPS/Schaltfläche	-	-	Konfigurieren Sie die drahtlosen Netzwerkeinstellungen per Tastendruck.	
	WPS/PIN-Code	-	-	Konfigurieren Sie die Wireless-Netzwerkeinstellungen mit dem WPS-Pinverfahren.	
	WLAN wiederhst	-	-	Setzen Sie Ihr Wireless-Netzwerk zurück und starten Sie es erneut.	
WLAN-Status	Status	-	-	Zeigen Sie den aktuellen Status des Wireless-Netzwerks an.	
	Signal	-	-	Zeigen Sie die aktuelle Signalstärke des Wireless-Netzwerks an.	
	SSID	-	-	Zeigen Sie die aktuelle SSID an.	

Ebene 3	Ebene 4	Ebene 5	Ebene 6	Beschreibungen	
WLAN (Wi-Fi)	WLAN-Status	Komm.-Modus	-	Zeigen Sie den aktuellen Kommunikationsmodus an.	
	MAC-Adresse	-	-	Zeigen Sie die MAC-Adresse des Geräts an.	
	WLAN aktiv	-	-	Schalten Sie die WLAN-Verbindung ein oder aus.	
Wi-Fi Direct	Manuell	-	-	Konfigurieren Sie Ihre Wi-Fi Direct-Netzwerkeinstellungen manuell.	
	Gruppeneigent. (Gruppeneigentümer)	-	-	Richten Sie das Gerät als Gruppeneigentümer ein.	
	Taste drücken	-	-	Konfigurieren Sie die Wi-Fi Direct-Netzwerkeinstellungen per Tastendruck.	
	PIN-Code	-	-	Konfigurieren Sie die Wi-Fi Direct-Netzwerkeinstellungen über WPS mit einem PIN-Code.	
	Geräteinformationen	Gerätename	-	-	Zeigen Sie den Namen des Geräts an.
		SSID	-	-	Zeigen Sie die SSID des Gruppeneigentümers an. Wenn das Gerät nicht verbunden ist, zeigt das Display dieses an.
		IP-Adresse	-	-	Zeigen Sie die aktuelle IP-Adresse des Geräts an.
	Statusinformation	Status	-	-	Zeigen Sie den aktuellen Wi-Fi Direct-Netzwerkstatus an.
		Signal	-	-	Zeigen Sie die aktuelle Signalstärke des Wi-Fi Direct-Netzwerks an. Wenn Ihr Gerät der Gruppenbesitzer ist, wird im Display immer ein starkes Signal angezeigt.
	I/F aktiviert	-	-	Aktivieren oder deaktivieren Sie die Wi-Fi Direct-Verbindung.	
Nachricht von Brother	Nachricht von Brother	-	-	Zeigen Sie Meldungen und Benachrichtigungen von Brother an.	
	Status	-	-		
Einstellungen für Webverbindung	Proxy-Einstell.	Proxy-Verbindung	-	Ändern Sie die Internetverbindungseinstellungen.	
		Adresse	-		
		Port	-		
		Benutzername	-		
		Kennwort	-		
Netzwerk-Reset	-	-	-	Setzen Sie alle Netzwerkeinstellungen auf die werkseitigen Einstellungen zurück.	

[Ausdrucke]



[Alle Einstell.] > [Ausdrucke]

Ebene 3	Beschreibungen
Geräteeinstell	Drucken Sie eine Liste Ihrer Einstellungen aus.
Netzwerk-Konfiguration	Drucken Sie eine Liste der Netzwerkeinstellungen aus.
WLAN-Bericht	Drucken Sie die Ergebnisse des WLAN-Verbindungsaufbaus aus.

[Geräte-Info]



[Alle Einstell.] > [Geräte-Info]

Ebene 3	Ebene 4	Beschreibungen
Serien-Nr.	-	Prüfen Sie die Seriennummer des Geräts.
Firmware-Version	Hauptversion	Aktualisieren Sie die Firmwareversion Ihres Geräts.
Firmware-Update	-	Aktualisieren Sie Ihr Gerät auf die neueste Firmware.
Firmware autom. prüfen	-	Zeigen Sie Firmware-Informationen auf dem Home-Bildschirm an.
Seitenzähler	-	Prüfen Sie die Gesamtanzahl der Seiten, die das Gerät gedruckt hat.

[Inbetriebnahme]



[Alle Einstell.] > [Inbetriebnahme]

Ebene 3	Ebene 4	Beschreibungen
Datum/Uhrzeit (Datum und Zeit)	Datum	Stellen Sie Datum und Uhrzeit Ihres Geräts ein.
	Zeit	
	Zeitzone	Legen Sie Ihre Zeitzone fest.
Zurücksetzen	Maschine wird zurückgesetzt	Setzen Sie alle von Ihnen geänderten Geräteeinstellungen zurück, wie Datum und Uhrzeit.
	Netzwerk	Setzen Sie alle Netzwerkeinstellungen auf die werkseitigen Einstellungen zurück.
	Alle Einstell.	Setzen Sie alle Geräteeinstellungen auf die Werkseinstellungen zurück.
Displaysprache (Nur in bestimmten Ländern verfügbar.)	-	Ändern Sie die Display-Sprache.



Zugehörige Informationen

- [Einstellungs- und Funktionstabellen](#)

Funktionstabellen (Modelle mit 2,7" (67,5 mm)-Touchscreen)

Für folgende Modelle: DCP-J1140DW





- >>  [Kopieren]
- >>  [Scannen]
- >>  [Web]
- >>  [Apps]
- >>  [Software- Download]
- >>  [Druckkopf- reinigung]
- >>  [Favoriten]
- >>  [Tinte]
- >>  WiFi-Einrichtung

[Kopieren]

Ebene 3	Ebene 4	Ebene 5	Beschreibungen	
Als Favorit speichern	-	-	Speichern Sie die aktuellen Einstellungen als Favorit.	
 (Optionen)	Qualität	-	Wählen Sie die Kopierauflösung für Ihren Dokumenttyp aus.	
	Papiertyp (Papiersorte)	-	Wählen Sie das Druckmedium aus, das dem in die Papierkassette eingelegten Papier entspricht.	
	Papierformat	-	Wählen Sie das Papierformat aus, das dem in die Papierkassette eingelegten Papier entspricht.	
	Vergr. /Verkl.	100%	-	
		Vergrößern		Legt einen Vergrößerungsfaktor für die nächste Kopie fest.
		Verkleinern		Wählen Sie ein Verkleinerungsverhältnis für die nächste Kopie aus.
		Auf Seitengröße		Passen Sie das Kopierformat entsprechend dem eingestellten Papierformat an.
		Benutz. : 25-40 0%		Geben Sie ein Vergrößerungs- oder Verkleinerungsverhältnis an.
	Dichte	-		Stellen Sie die Dichte ein.
Hintergrundfarbe entfernen	Einstell. schw. Kopie		Ändert die Menge der zu entfernenden Hintergrundfarbe.	
	Einstell. Farbkopie			
2-seitige Kopie	-		Aktiviert oder deaktiviert die Funktion für beidseitiges Kopieren und legt die Funktion „Lange Kante spiegeln“ oder „Kurze Kante spiegeln“ fest.	

Ebene 3	Ebene 4	Ebene 5	Beschreibungen
 (Optionen)	Normal/Sortiert	-	Wählen Sie diese Option aus, um Kopien normal oder sortiert auszugeben.
	Seitenlayout	-	Erstellen Sie Kopien mit der Einstellung N auf 1, 2 auf 1 (ID) oder Poster.
	Auto Ausr.	-	Korrigieren Sie eine schief eingelezene Kopie.
	Erweiterte Einstellungen	-	Wählen Sie erweiterte Kopiereinstellungen.
	Als Standard	-	Speichern Sie Ihre Einstellungen als Standardeinstellungen.
	Werkseinstell.	-	Setzen Sie alle Einstellungen auf die werkseitigen Einstellungen zurück.

 [Scannen]

Ebene 3	Ebene 4	Ebene 5	Ebene 6	Beschreibungen
an PC	an Datei	(Auswählen von USB oder PC)	 (Optionen)	Scannen Sie Dokumente, und speichern Sie diese in einem Ordner auf Ihrem Computer.
			Als Favorit speichern	
	an Text	(Auswählen von USB oder PC)	 (Optionen)	Konvertieren Sie ein gescanntes Dokument in einen bearbeitbaren Text.
			Als Favorit speichern	
	an Bild	(Auswählen von USB oder PC)	 (Optionen)	Scannen Sie Fotos oder Grafiken in Ihrer Grafikanwendung.
			Als Favorit speichern	
	an E-Mail	(Auswählen von USB oder PC)	 (Optionen)	Senden Sie ein gescanntes Dokument als E-Mail-Anhang.
			Als Favorit speichern	
an Web	-	-	-	Laden Sie die gescannten Daten auf einen Internetdienst hoch.
WS-Scan (Erscheint bei der Installation eines Webdienstscanners, der im Netzwerk-Explorer des Computers angezeigt wird.)	Weitere Scannen-Aktionen	-	-	Scannen Sie Daten mit dem Webdienstprotokoll.
	Scannen	-	-	
	Für E-Mail scannen	-	-	
	Für Fax scannen (Zum Faxen scannen)	-	-	
	Für Drucken scannen (Zum	-	-	

Ebene 3	Ebene 4	Ebene 5	Ebene 6	Beschreibungen
WS-Scan (Erscheint bei der Installation eines Webdienstscanners, der im Netzwerk-Explorer des Computers angezeigt wird.)	Drucken scan .)			Scannen Sie Daten mit dem Webdienstprotokoll.



[Web]

Ebene 1	Beschreibung
Web	Verbinden Sie das Brother-Gerät mit einem Internetdienst.



[Apps]

Ebene 1	Beschreibung
Apps	Verbinden Sie das Brother-Gerät mit dem Brother-App-Service.



[Software- Download]

Ebene 1	Beschreibung
Software- Download	Zeigt Informationen zum Herunterladen und Installieren von Software für Mobilgeräte und Computer an.



[Druckkopf- reinigung]

Ebene 1	Beschreibungen
Druckkopf- reinigung	Reinigen Sie den Druckkopf anhand der im Display angezeigten Anweisungen.



[Favoriten]

Ebene 2	Ebene 3	Ebene 4	Beschreibungen
+ (Favorit hinzufügen)	Kopieren	-	Ändern Sie die Einstellungen der Kopieroptionen.
	Scannen	an PC (Datei)	Scannen Sie Dokumente, und speichern Sie diese in einem Ordner auf Ihrem Computer.
		an PC (Text)	Konvertieren Sie ein gescanntes Dokument in einen bearbeitbaren Text.
		an PC (Bild)	Scannen Sie Fotos oder Grafiken in Ihrer Grafikanwendung.
		an PC (E-Mail)	Senden Sie ein gescanntes Dokument als E-Mail-Anhang.
	Web	-	Verbinden Sie das Brother-Gerät mit einem Internetdienst.
Apps	-	Verbinden Sie das Brother-Gerät mit dem Brother-App-Service.	
Diese Liste wird angezeigt, wenn ein Favoriten-Symbol 2 Sekunden lang gedrückt wird.	Umbenennen	-	Ändern Sie den Favoritennamen.
	Bearb .	-	Ändern Sie die Favoriteneinstellungen.

Ebene 2	Ebene 3	Ebene 4	Beschreibungen
Diese Liste wird angezeigt, wenn ein Favoriten-Symbol 2 Sekunden lang gedrückt wird.	Löschen	-	Löschen Sie den Favoriten.
 (Bearb/Lösch)	(Wählen Sie eine Favoritenschaltfläche aus.)	Umbenennen	Ändern Sie den Favoritennamen.
		Bearb.	Ändern Sie die Favoriteneinstellungen.
		Löschen	Löschen Sie den Favoriten.



[Tinte]

Ebene 2	Ebene 3	Beschreibungen
Tintenvorrat	-	Prüfen Sie den Tintenvorrat.
Modell der Tintenpatrone	-	Prüfen Sie die Nummern der Tintenpatronen.
Druckqualität verbessern	Druckqualität prüfen	Prüfen Sie die Druckqualität, die Ausrichtung sowie die Papierzufuhr und korrigieren Sie diese entsprechend den Anweisungen im Display.
	Ausrichtung	
	Korr. Papierzufuhr	
Druckkopfreinigung	Nur schwarz	Reinigen Sie den Druckkopf anhand der im Display angezeigten Anweisungen.
	Nur Farbe	
	Alle (Alles)	
Druckoptionen	Verschmieren reduzieren	Reduzieren Sie Verschmieren auf dem Papier oder Papierstaus beim Drucken.
	Druck verbess.	Verbessern Sie die Druckqualität und reduzieren Sie die Unschärfe.
Prüfung Tintenpatrone	-	Zeigen Sie die Informationen zur Tintenpatrone an.



WiFi-Einrichtung

Ebene 2	Beschreibungen
Wi-Fi-Netzwerk suchen	Konfigurieren Sie die Wireless-Netzwerkeinstellungen manuell.
WPS/Schaltfläche	Konfigurieren Sie die drahtlosen Netzwerkeinstellungen per Tastendruck.
WLAN wiederhst	Setzen Sie Ihr Wireless-Netzwerk zurück und starten Sie es erneut.



Zugehörige Informationen

- [Einstellungs- und Funktionstabellen](#)

Ändern der Geräteeinstellungen mit Web Based Management

Web Based Management ist ein Dienstprogramm, mit dem Sie in einem Standardwebbrowser Ihr Gerät mit dem HTTP- (Hyper Text Transfer Protocol) oder HTTPS-Protokoll (Hyper Text Transfer Protocol over Secure Socket Layer) verwalten können.

- [Was ist Web Based Management?](#)
- [Zugriff auf Web Based Management](#)
- [Einrichten oder Ändern eines Anmeldekennworts für Web Based Management](#)
- [Einrichten des Geräte-Adressbuchs mit Web Based Management](#)

Was ist Web Based Management?

Web Based Management ist ein Dienstprogramm, mit dem Sie in einem Standardwebbrowser Ihr Gerät mit dem HTTP- (Hyper Text Transfer Protocol) oder HTTPS-Protokoll (Hyper Text Transfer Protocol over Secure Socket Layer) verwalten können.



- Wir empfehlen Microsoft Internet Explorer 11/Microsoft Edge für Windows, Safari 10/11 für Mac, Google Chrome™ für Android (4.x oder höher) und Google Chrome™/Safari für iOS (10.x oder höher). Stellen Sie sicher, dass JavaScript und Cookies im verwendeten Browser immer aktiviert sind.
- Sie müssen in Ihrem Netzwerk das TCP/IP-Protokoll verwenden und eine jeweils gültige IP-Adresse muss im PrintServer bzw. Computer hinterlegt sein.

- Der tatsächliche Bildschirm kann sich von dem oben gezeigten Bildschirm unterscheiden.



Zugehörige Informationen

- [Ändern der Geräteeinstellungen mit Web Based Management](#)

Zugriff auf Web Based Management

- Wir empfehlen Microsoft Internet Explorer 11/Microsoft Edge für Windows, Safari 10/11 für Mac, Google Chrome™ für Android (4.x oder höher) und Google Chrome™/Safari für iOS (10.x oder höher). Stellen Sie sicher, dass JavaScript und Cookies im verwendeten Browser immer aktiviert sind.
- Das Standardkennwort zur Verwaltung der Einstellungen dieses Geräts ist auf der Geräterückseite angegeben und mit „**Pwd**“ gekennzeichnet. Wir empfehlen, das Standardkennwort zum Schutz des Geräts vor unbefugtem Zugriff umgehend zu ändern. Sie können das Standardkennwort auch im Netzwerkkonfigurationsbericht finden.
- Wurde das Kennwort mehrfach falsch eingegeben, so können Sie für eine gewisse Zeit keine weiteren Anmeldeversuche unternehmen. Die Sperreinstellungen können in Web Based Management geändert werden.
- Es können bis zu acht Computer oder Mobilgeräte gleichzeitig bei Web Based Management angemeldet sein. Wenn Sie das neunte Gerät anmelden, wird das erste Gerät abgemeldet.
- Es wird empfohlen, beim Konfigurieren der Einstellungen über Web Based Management das HTTPS-Sicherheitsprotokoll zu verwenden. Wenn Sie HTTP beim Konfigurieren der Einstellungen über Web Based Management verwenden, befolgen Sie die Bildschirmaufforderungen für den Wechsel zu einer sicheren HTTPS-Verbindung.
- Bei Verwendung von HTTPS für die Konfiguration von Web Based Management zeigt Ihr Browser ein Dialogfeld mit einer Warnung an. Um zu vermeiden, dass das Dialogfeld mit der Warnung angezeigt wird, können Sie für die SSL/TLS-Kommunikation ein selbstsigniertes Zertifikat installieren. Ausführliche Informationen >> [Zugehörige Informationen](#)

- >> [Starten von Ihrem Webbrowser aus](#)
- >> [Starten von Brother iPrint&Scan \(Windows/Mac\)](#)
- >> [Starten von den Brother Dienstprogrammen aus \(Windows\)](#)
- >> [Starten von Brother Mobile Connect](#)

Starten von Ihrem Webbrowser aus

1. Starten Sie Ihren Webbrowser.
2. Geben Sie „https://IP-Adresse des Geräts“ in die Adressleiste des Browsers ein (wobei „IP-Adresse des Geräts“ die IP-Adresse des Geräts ist).

Beispiel:

https://192.168.1.2



- Wenn Sie ein DNS verwenden oder einen NetBIOS-Namen aktiviert haben, können Sie statt der IP-Adresse einen anderen Namen eingeben, wie „SharedPrinter“.

- Beispiel:

https://SharedPrinter

Wenn Sie einen NetBIOS-Namen aktiviert haben, können Sie auch den Knotennamen verwenden.

- Beispiel:

https://brnxxxxxxxxxxx

Der NetBIOS-Name befindet sich im Netzwerkkonfigurationsbericht.

3. Geben Sie bei Bedarf das Kennwort in das Feld **Anmelden** ein und klicken Sie dann auf **Anmelden**.
4. Wenn Sie das Navigationsmenü auf der linken Bildschirmseite anheften möchten, klicken Sie auf ☰ und dann auf .

Jetzt können Sie die Geräteeinstellungen ändern.

Starten von Brother iPrint&Scan (Windows/Mac)

1. Starten Sie Brother iPrint&Scan.

- Windows

Starten Sie  (**Brother iPrint&Scan**).

- Mac

Klicken Sie in der Menüleiste **Finder** auf **Gehe zu > Programme** und doppelklicken Sie dann auf das iPrint&Scan-Symbol.

Der Bildschirm für Brother iPrint&Scan erscheint.



2. Wenn Ihr Brother-Gerät nicht ausgewählt ist, klicken Sie auf die Schaltfläche **Ihr Gerät auswählen** und wählen Sie dann den Namen Ihres Modells aus der Liste. Klicken Sie auf **OK**.

3. Klicken Sie auf  (**Geräteeinstellungen**).

4. Klicken Sie auf **Alle Einstellungen**.

Web Based Management wird angezeigt.

5. Geben Sie bei Bedarf das Kennwort in das Feld **Anmelden** ein und klicken Sie dann auf **Anmelden**.

6. Wenn Sie das Navigationsmenü auf der linken Bildschirmseite anheften möchten, klicken Sie auf  und dann auf .

Jetzt können Sie die Geräteeinstellungen ändern.



Starten von den Brother Dienstprogrammen aus (Windows)

1. Starten Sie  (**Brother Utilities**), und klicken Sie dann auf die Dropdown-Liste und wählen Sie den Namen Ihres Modells aus (sofern nicht bereits ausgewählt).

2. Klicken Sie in der linken Navigationsleiste auf **Werkzeuge** und klicken Sie dann auf **Geräteeinstellungen**.

Web Based Management wird angezeigt.

3. Geben Sie bei Bedarf das Kennwort in das Feld **Anmelden** ein und klicken Sie dann auf **Anmelden**.

4. Wenn Sie das Navigationsmenü auf der linken Bildschirmseite anheften möchten, klicken Sie auf  und dann auf .

Jetzt können Sie die Geräteeinstellungen ändern.

Starten von Brother Mobile Connect

Sie müssen Brother Mobile Connect auf Ihrem Mobilgerät installieren und einrichten.



1. Starten Sie Brother Mobile Connect auf Ihrem Mobilgerät.

2. Tippen Sie auf den Namen Ihres Modells oben auf dem Bildschirm.

3. Tippen Sie auf **Alle Geräteeinstellungen**.

Web Based Management wird angezeigt.

4. Geben Sie bei Bedarf das Kennwort in das Feld **Anmelden** ein und tippen Sie dann auf **Anmelden**.

5. Wenn Sie das Navigationsmenü auf der linken Bildschirmseite anheften möchten, tippen Sie auf  und dann auf .

Jetzt können Sie die Geräteeinstellungen ändern.

Wenn Sie die Protokolleinstellungen ändern, müssen Sie das Gerät neu starten, nachdem Sie auf **Senden** geklickt haben, um die Konfiguration zu übernehmen.

Nach Konfigurieren der Einstellungen klicken Sie auf **Abmelden**.



Zugehörige Informationen

- Ändern der Geräteeinstellungen mit Web Based Management

Verwandte Themen:

- Netzwerk-Konfigurationsbericht drucken
- Erstellen eines selbstsignierten Zertifikats
- Installieren des selbstsignierten Zertifikats für Windows-Benutzer mit Administratorrechten

Einrichten oder Ändern eines Anmeldekennworts für Web Based Management

Das Standardkennwort zur Verwaltung der Einstellungen dieses Geräts ist auf der Geräterückseite angegeben und mit „Pw“ gekennzeichnet. Wir empfehlen, das Standardkennwort zum Schutz des Geräts vor unbefugtem Zugriff umgehend zu ändern.

1. Starten Sie Ihren Webbrowser.
2. Geben Sie „https://IP-Adresse des Geräts“ in die Adressleiste des Browsers ein (wobei „IP-Adresse des Geräts“ die IP-Adresse des Geräts ist).

Beispiel:

https://192.168.1.2



- Wenn Sie ein DNS verwenden oder einen NetBIOS-Namen aktiviert haben, können Sie statt der IP-Adresse einen anderen Namen eingeben, wie „SharedPrinter“.

- Beispiel:

https://SharedPrinter

Wenn Sie einen NetBIOS-Namen aktiviert haben, können Sie auch den Knotennamen verwenden.

- Beispiel:

https://brnxxxxxxxxxxxx

Der NetBIOS-Name befindet sich im Netzwerkkonfigurationsbericht.

3. Sie haben folgende Möglichkeiten:
 - Wenn Sie zuvor ein eigenes Kennwort festgelegt haben, geben Sie es ein und klicken Sie dann auf **Anmelden**.
 - Wenn Sie zuvor kein eigenes Kennwort festgelegt haben, dann geben Sie das standardmäßige Anmeldekennwort ein und klicken anschließend auf **Anmelden**.
4. Wechseln Sie zum Navigationsmenü und klicken Sie dann auf **Administrator > Anmeldekennwort**.



Starten Sie von  aus, wenn das Navigationsmenü nicht auf der linken Seite des Bildschirms angezeigt wird.

5. Befolgen Sie die Richtlinie für **Anmeldekennwort** bei der Eingabe Ihres Kennworts in das Feld **Neues Kennwort eingeben**.
6. Geben Sie das Kennwort im Feld **Neues Kennwort bestätigen** erneut ein.
7. Klicken Sie auf **Senden**.



Sie können auch die Sperrereinstellungen im Menü **Anmeldekennwort** ändern.



Zugehörige Informationen

- [Ändern der Geräteeinstellungen mit Web Based Management](#)

Verwandte Themen:

- [Zugriff auf Web Based Management](#)

Einrichten des Geräte-Adressbuchs mit Web Based Management

Für folgende Modelle: MFC-J1010DW

- Es wird empfohlen, beim Konfigurieren der Einstellungen über Web Based Management das HTTPS-Sicherheitsprotokoll zu verwenden.
- Bei Verwendung von HTTPS für die Konfiguration von Web Based Management zeigt Ihr Browser ein Dialogfeld mit einer Warnung an.

1. Starten Sie Ihren Webbrowser.
2. Geben Sie „https://IP-Adresse des Geräts“ in die Adressleiste des Browsers ein (wobei „IP-Adresse des Geräts“ die IP-Adresse des Geräts ist).

Beispiel:

https://192.168.1.2



- Wenn Sie ein DNS verwenden oder einen NetBIOS-Namen aktiviert haben, können Sie statt der IP-Adresse einen anderen Namen eingeben, wie „SharedPrinter“.

- Beispiel:

https://SharedPrinter

Wenn Sie einen NetBIOS-Namen aktiviert haben, können Sie auch den Knotennamen verwenden.

- Beispiel:

https://brnxxxxxxxxxxxx

Der NetBIOS-Name befindet sich im Netzwerkkonfigurationsbericht.

3. Geben Sie bei Bedarf das Kennwort in das Feld **Anmelden** ein und klicken Sie dann auf **Anmelden**.



Das Standardkennwort zur Verwaltung der Einstellungen dieses Geräts ist auf der Geräterückseite angegeben und mit „**Pwd**“ gekennzeichnet.

4. Wechseln Sie zum Navigationsmenü und klicken Sie dann auf **Adressbuch > Adresse XX-XX**.



Starten Sie von ☰ aus, wenn das Navigationsmenü nicht auf der linken Seite des Bildschirms angezeigt wird.

5. Ergänzen oder aktualisieren Sie die Adressbuchinformationen nach Bedarf.
6. Klicken Sie auf **Senden**.



Zugehörige Informationen

- [Ändern der Geräteeinstellungen mit Web Based Management](#)

Verwandte Themen:

- [Zugriff auf Web Based Management](#)

Anhang

- [Technische Daten](#)
- [Zubehördaten](#)
- [Informationen zu Recyclingpapier](#)
- [Brother Help und Kundensupport](#)

Technische Daten

- >> Allgemeine Daten
- >> Dokumentengrößendaten
- >> Druckmediendaten
- >> Spezifikationen Fax
- >> Kopierdaten
- >> Spezifikationen Scanner
- >> Spezifikationen Drucker
- >> Spezifikationen der Schnittstellen
- >> Netzwerkdaten
- >> Spezifikationen Computeranforderungen

Allgemeine Daten

Druckwerk		Tintenstrahl-Druckwerk
Druckkopf	S/W	Piezo-Technologie mit 210 Düsen × 1
	Farbe	Piezo-Technologie mit 70 Düsen x 3 (DCP-J1050DW/ MFC-J1010DW) Piezo-Technologie mit 210 Düsen × 3 (DCP-J1140DW)
Speicherkapazität		128 MB
Liquid Crystal Display (LCD)		<ul style="list-style-type: none"> • DCP-J1050DW/MFC-J1010DW ¹ 1,8 in. (44,9 mm) TFT-Farb-LCD-Display • DCP-J1140DW ¹ 2,7 in. (67,5 mm) TFT-Farb-Touchscreen-LCD-Display
Stromquelle		AC 220 bis 240 V 50/60 Hz
Leistungsaufnahme ²		<ul style="list-style-type: none"> • DCP-J1050DW Kopieren ³: Ca. 13 W Bereit ⁵: Ca. 3 W Energiesparmodus ⁵: Ca. 0,7 W Abschaltung ^{5 6}: Ca. 0,2 W • MFC-J1010DW Kopieren ⁴: Ca. 17 W Bereit ⁵: Ca. 3 W Energiesparmodus ⁵: Ca. 1 W Abschaltung ^{5 6}: Ca. 0,2 W • DCP-J1140DW Kopieren ³: Ca. 14 W Bereit ⁵: Ca. 3 W Energiesparmodus ⁵: Ca. 0,8 W Abschaltung ^{5 6}: Ca. 0,2 W

Abmessungen

- DCP-J1050DW

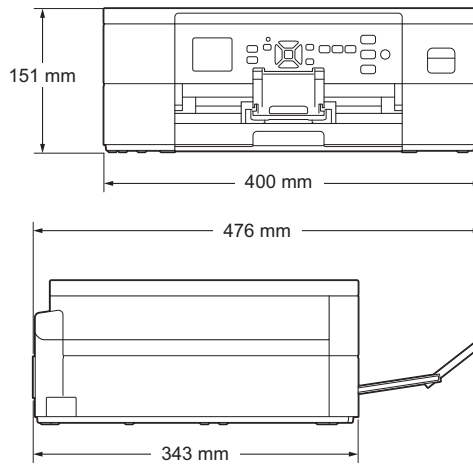

- MFC-J1010DW

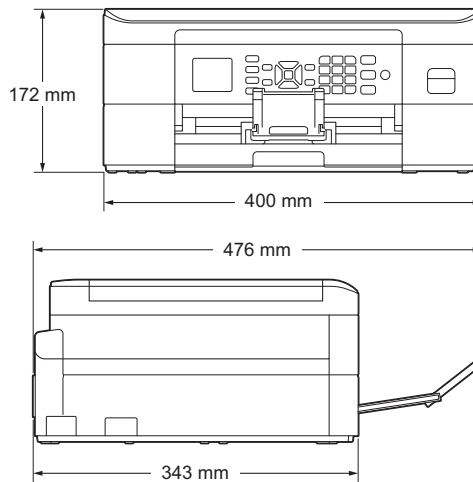

- DCP-J1140DW

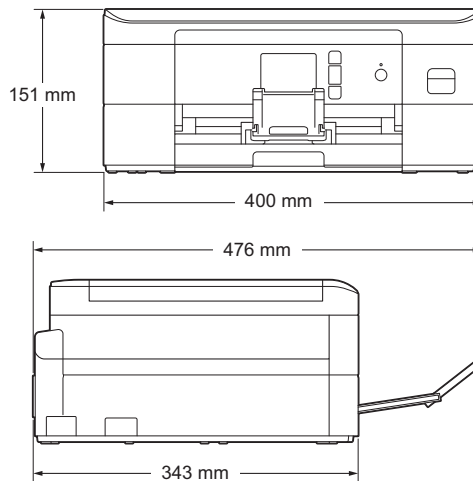

Gewicht

- DCP-J1050DW
6,9 kg
- MFC-J1010DW
8,1 kg
- DCP-J1140DW
6,9 kg

Geräuschpegel

Schalldruck

Drucken

- DCP-J1050DW/MFC-J1010DW
53,5 dB (A) (ca.)⁷
- DCP-J1140DW

Geräuschpegel			53,0 dB (A) (ca.) ⁷
	Schalleistung ⁸	Drucken ⁹	<ul style="list-style-type: none"> • DCP-J1050DW LWAd =6,64 B(A) (S/W) • MFC-J1010DW LWAd =6,64 B(A) (S/W) • DCP-J1140DW LWAd =6,64 B(A) (S/W) <ul style="list-style-type: none"> • DCP-J1050DW LWAd =6,25 B(A) (Farbe) • MFC-J1010DW LWAd =6,25 B(A) (Farbe) • DCP-J1140DW LWAd =6,60 B(A) (Farbe)
Temperatur	Betrieb		10 bis 35 °C
	Beste Druckqualität		20 bis 33 °C
Luftfeuchtigkeit	Betrieb		20 bis 80 % (ohne Kondensation)
	Beste Druckqualität		20 bis 80 % (ohne Kondensation)
Automatischer Vorlageneinzug (ADF) (MFC-J1010DW)			Bis zu 20 Seiten Papier: 80 g/m ²

- 1 Diagonal gemessen
- 2 Messung während das Gerät an die USB-Schnittstelle angeschlossen ist. Die Leistungsaufnahme ist je nach Verwendungsumgebung oder Teileabnutzung leicht unterschiedlich.
- 3 Wenn einseitiger Druck, Standardauflösung und Dokument: ISO/IEC 24712-Druckmuster verwendet werden.
- 4 Wenn Automatischer Vorlageneinzug, einseitiger Druck, Standardauflösung und Dokument: ISO/IEC 24712-Druckmuster verwendet werden.
- 5 Gemessen entsprechend IEC 62301 Edition 2.0.
- 6 Selbst wenn das Gerät ausgeschaltet ist, schaltet es sich regelmäßig zur Pflege des Druckkopfes automatisch ein und dann wieder aus.
- 7 Geräuschpegel abhängig von den Druckbedingungen.
- 8 Gemäß der in DE-UZ 205 beschriebenen Methode gemessen
- 9 <Druckgeschwindigkeit>
DCP-J1050DW: 17,0 ipm (Schwarzweiß) / 9,5 ipm (Farbe)
MFC-J1010DW: 17,0 ipm (Schwarzweiß) / 9,5 ipm (Farbe)
DCP-J1140DW: 17,0 ipm (Schwarzweiß) / 16,5 ipm (Farbe)
Diese Druckgeschwindigkeiten wurden gemäß ISO/IEC 24734 gemessen.

Dokumentengrößendaten

Dokumentengröße	Vorlageneinzugsbreite (MFC-J1010DW)	148 bis 215,9 mm
	Vorlageneinzugslänge ¹ (MFC-J1010DW)	148 bis 355,6 mm
	Vorlagenglasbreite	Max. 215,9 mm
	Vorlagenglaslänge	Max. 297 mm

- 1 Bei Dokumenten mit einer Länge von mehr als 297 mm müssen die Seiten einzeln eingezogen werden.

Druckmediendaten

Papiereinzug	Papierkassette	Papiertyp ¹	Normalpapier, Inkjet-Papier (beschichtetes Papier), Glanzpapier, Recyclingpapier
---------------------	-----------------------	-------------------------------	--

Papiereinzug	Papierkassette	Papierformat	Letter, A4, Executive, A5, A6, Umschläge (C5, Com-10, DL, Monarch), Photo (10 x 15 cm), Photo 2L (13 x 18 cm), Karteikarte (Photo 2) (13 x 20 cm)
		Maximale Papierkapazität	Bis zu 150 Blatt Normalpapier 80 g/m ²
Papierausgabe ¹			Bis zu 50 Blatt Normalpapier 80 g/m ² (Ausgabe mit der Druckseite nach oben)

¹ Bei Glanzpapier entfernen Sie die bedruckten Seiten sofort aus der Papierkassette, um Verschmieren zu vermeiden.

Spezifikationen Fax



Diese Funktion ist für MFC-Modelle verfügbar.

Kompatibilität	ITU-T Gruppe 3
Modemgeschwindigkeit	Automatische Reduzierung (Automatic Fallback): 14.400 bit/s
Scanbreite (Einseitiges Dokument)	Automatischer Vorlageneinzug (ADF): 208 mm (A4) Vorlagenglas: 204 mm (A4)
Druckbreite	204 mm (A4)
Graustufen	S/W: 8 Bit (256 Stufen) Farbe: 24 Bit (8 Bit pro Farbe/256 Stufen)
Auflösung (Horizontal)	203 dpi
Auflösung (Vertikal)	Standard: 98 dpi (Schwarz) 196 dpi (Farbe)
	Fein: 196 dpi (Schwarz) 196 dpi (Farbe)
	Superfein: 392 dpi (Schwarz)
	Foto: 196 dpi (Schwarz)
Adressbuch	40 Nummern
Gruppen	Bis zu 6
Rundsenden	90 (40 Adressbuch/50 manuelle Wahl)
Automatische Wahlwiederholung	3-mal im Abstand von 5 Minuten
Speicherübertragung	Bis zu 170 Seiten ¹
Empfang bei leerer Papierkassette	Bis zu 170 Seiten ¹

¹ „Seiten“ bezieht sich auf die „ITU-T Test Chart #1“ (ein normaler Geschäftsbrief, Standardauflösung, MMR-Code).

Kopierdaten

Farbig/schwarz-weiß	Ja/Ja
Kopierbreite	204 mm ¹
Mehrfachkopien	Stapelt/sortiert, bis zu 99 Seiten
Vergrößern/Verkleinern	25 % bis 400 % (in 1 %-Schritten)

Auflösung	Druckt bis zu 1800 × 1200 dpi (DCP-J1050DW/MFC-J1010DW)
	Druckt bis zu 2400 × 1200 dpi (DCP-J1140DW)

¹ Beim Kopieren auf Papier im Format A4.

Spezifikationen Scanner

Farbig/schwarz-weiß	Ja/Ja
TWAIN-kompatibel	Ja (Windows 7 SP1 / Windows 8.1 / Windows 10)
WIA-kompatibel	Ja (Windows 7 SP1 / Windows 8.1 / Windows 10)
Farbtiefe	30-Bit-Farbverarbeitung (intern) 24-Bit-Farbverarbeitung (extern)
Graustufen	10-Bit-Farbverarbeitung (intern) 8-Bit-Farbverarbeitung (extern)
Auflösung	Bis zu 19200 × 19200 dpi (interpoliert) ^{1 2} (vom Vorlagenglas) Bis zu 2400 × 1200 dpi (optisch) (vom automatischen Vorlageneinzug) ³ Bis zu 1200 × 600 dpi (optisch)
Abtastbreite und Abtastlänge (Einseitiges Dokument)	(Vorlagenglas) Breite: Bis zu 213,9 mm Länge: Bis zu 295 mm (Vorlageneinzug) ³ Breite: Bis zu 213,9 mm Länge: Bis zu 353,6 mm

¹ Maximal 1200 × 1200 dpi Scan mit dem WIA-Treiber unter Windows 7 SP1, Windows 8.1 und Windows 10 (Auflösungen bis zu 19200 × 19200 dpi können mit dem Scanner-Dienstprogramm ausgewählt werden).

² Der Scan-Bereich kann abnehmen, wenn die Scan-Auflösung vergrößert wird.

³ Nur Modelle mit automatischem Vorlageneinzug (ADF)

Spezifikationen Drucker

Auflösung	<ul style="list-style-type: none"> (DCP-J1050DW/MFC-J1010DW) Bis zu 6000 × 1200 dpi (nur Windows) (DCP-J1140DW) Bis zu 6000 × 1200 dpi 	
Druckbreite ¹	204 mm Randlos drucken ² : 210 mm	
Randlos drucken	A4, Letter, A6, Photo 1 (10 × 15 cm), Photo 2L (13 × 18 cm), Karteikarte (Photo 2) (13 × 20 cm)	
Automatisch beidseitig	Druckmedium	Normalpapier, Recyclingpapier
	Papierformat	A4, Letter, Executive, A5
Druckgeschwindigkeit	Siehe die entsprechende Seite für Ihr Modell auf der Brother-Website für Ihre Region.	

¹ Beim Drucken auf Papier im Format A4.

² Wenn das randlose Drucken eingeschaltet ist.

Spezifikationen der Schnittstellen

USB ^{1 2}	Verwenden Sie ein USB-2.0-Kabel, das nicht länger als 2 m ist.
WLAN	IEEE 802.11b/g/n (Infrastruktur) IEEE 802.11g/n (Wi-Fi Direct)

- ¹ Ihr Gerät hat einen USB 2.0 High-Speed-Anschluss. Das Gerät kann auch an einen Computer mit USB 1.1-Schnittstelle angeschlossen werden.
- ² USB-Anschlüsse von Drittfirmen werden nicht unterstützt.

Netzwerkdaten



- (DCP-J1050DW/DCP-J1140DW)
Sie können das Gerät mit einem Netzwerk verbinden und es als Netzwerkdruckdrucker und Netzwerkscanner verwenden.
- (MFC-J1010DW)
Sie können das Gerät in einem Netzwerk anschließen und es als Netzwerkdrucker, Netzwerkscanner, zum Faxversand und -empfang mit PC-Fax (nur Windows) verwenden.

Netzwerksicherheit (Wireless)		SSL/TLS (IPPS, HTTPS), 802.1x (EAP-FAST, PEAP, EAP-TLS, EAP-TTLS)
Wireless-Netzwerk-Sicherheit		SSID (32 Zeichen), WEP 64/128 Bit, WPA-PSK (TKIP/AES), WPA2-PSK (TKIP/AES)
Wireless-Installationshilfen	WPS	Ja

Spezifikationen Computeranforderungen

Unterstützte Betriebssysteme und Softwarefunktionen

Computerplattform und Betriebssystemversion		PC-Schnittstelle		Prozessor	Freier Festplattenspeicher zur Installation	
		USB ¹	Wireless 802.11b/g/n		Für Treiber	Für Anwendungen (einschließlich Treibern)
Windows Betriebssystem	Windows 7 SP1 ^{2 3} Windows 8.1 ^{2 3}	Drucken Scannen		32-Bit- (x86) oder 64-Bit- Prozessor (x64)	650 MB	1,3 GB
	Windows 10 Home ^{2 3}					
	Windows 10 Pro ^{2 3}					
	Windows 10 Education ^{2 3}					
	Windows 10 Enterprise ^{2 3}					
	Windows Server 2008	N/A	Drucken	64-Bit- Prozessor (x64)	50 MB	N/A
Windows Server 2008 R2 Windows Server 2012						

	Windows Server 2012 R2 Windows Server 2016 Windows Server 2019				
Mac Betriebssy- stem	macOS v10.14.6 macOS v10.15.x macOS v11	Drucken Scannen	64-Bit- Prozessor (x64)	N/A	550 MB

- 1 USB-Anschlüsse von Drittfirmer werden nicht unterstützt.
- 2 Auflösung für WIA 1200 x 1200. Das Brother Scanner-Dienstprogramm erlaubt die Verwendung einer Auflösung von bis zu 19.200 x 19.200 dpi.
- 3 Nuance™ PaperPort™ 14SE unterstützt Windows 7 SP1, Windows 8.1, Windows 10 Home, Windows 10 Pro, Windows 10 Education und Windows 10 Enterprise.

Die aktuellen Treiberaktualisierungen finden Sie auf der Seite **Downloads** für Ihr Modell unter support.brother.com.

Alle Warenzeichen, Marken- und Produktnamen sind Eigentum der entsprechenden Unternehmen.



Zugehörige Informationen

- [Anhang](#)

Zubehördaten

Tinte	Das Gerät verwendet einzelne schwarze und farbige Patronen (Gelb, Cyan und Magenta), die separat vom Druckkopf austauschbar sind.
Lebensdauer der Tintenpatronen	Bei der Erstinbetriebnahme wird Tinte zum Auffüllen des Tintenleitungssystems verbraucht, um Ausdrücke in hoher Qualität erstellen zu können. Dies geschieht nur einmal. Nach Abschluss des Vorgangs entspricht die Seitenergiebigkeit der im Lieferumfang Ihres Geräts enthaltenen Patronen in etwa der Ergiebigkeit von Standardpatronen.
Ersatzzubehör	<Schwarz> LC421XLBK <Gelb> LC421XLY <Cyan> LC421XLC <Magenta> LC421XLM Schwarz, Gelb, Cyan und Magenta - Ca. 500 Seiten ¹
	<Schwarz> LC421BK <Gelb> LC421Y <Cyan> LC421C <Magenta> LC421M Schwarz, Gelb, Cyan und Magenta - Ca. 200 Seiten ¹
Was ist Innobella? 	Innobella ist eine neue Reihe von Original-Brother-Verbrauchsmaterialien. Der Name „Innobella“ leitet sich von den Begriffen „Innovation“ und „Bella“ (was auf Italienisch „schön“ bedeutet) ab und repräsentiert eine innovative Technologie, die Kunden schöne und langlebige Druckergebnisse liefert. Zum Ausdruck von Fotos empfiehlt Brother Innobella Glossy Photo-Papier (BP71-Serie) für hohe Qualität. Hervorragende Druckergebnisse erzielen Sie mit Innobella Tinte und Papier.

¹ Alle Ersatztintenpatronen bieten eine ungefähre Seitenergiebigkeit, die der ISO/IEC 24711 entspricht. Weitere Informationen zur Seitenergiebigkeit finden Sie unter www.brother.com/pageyield.



Zugehörige Informationen

- [Anhang](#)

Informationen zu Recyclingpapier

- Recyclingpapier hat die gleiche Qualität wie Papier, das aus dem Ausgangsmaterial Holz hergestellt wird. Normen, die für modernes Recyclingpapier gelten, stellen sicher, dass es die höchsten Qualitätsanforderungen für unterschiedliche Druckprozesse erfüllt. Bildgebungsgeräte, die von Brother bereitgestellt werden, sind für die Verwendung mit Recyclingpapier geeignet, das der Norm EN 12281:2002 entspricht.
- Der Kauf von Recyclingpapier spart natürliche Ressourcen und fördert eine Kreislaufwirtschaft. Papier wird mit Zellulosefasern aus Holz hergestellt. Das Sammeln und Recyceln von Papier verlängert das Leben dieser Fasern über mehrere Lebenszyklen hinweg und nutzt Ressourcen so optimal.
- Der Herstellungsprozess für Recyclingpapier ist kürzer. Die Fasern wurden bereits verarbeitet und daher kommen weniger Wasser, Chemikalien und Energie zum Einsatz.
- Das Papierrecycling hat den Vorteil, dass Kohlenstoff eingespart wird, da das Papier nicht alternative Entsorgungswege, wie Mülldeponien oder die Abfallverbrennung, durchläuft. Der Abfall auf Mülldeponien erzeugt Methangase, die einen starken Treibhauseffekt aufweisen.



Zugehörige Informationen

- [Anhang](#)
-

Brother Help und Kundensupport

Wenn Sie bei der Nutzung Ihres Brother-Produkts Hilfe benötigen, lesen Sie bitte unter support.brother.com die FAQs und Tipps zur Problemlösung. Hier können Sie auch die aktuelle Software, Firmware und die neuesten Treiber herunterladen, um die Leistung Ihres Geräts zu verbessern, sowie die Nutzerdokumentation, um mehr über die optimale Nutzung Ihres Brother-Produkts zu erfahren.

Weitere Produkt- und Support-Informationen stehen auf der Website Ihrer regionalen Brother-Niederlassung zur Verfügung. Besuchen Sie <https://global.brother/en/gateway>, um die Kontaktinformationen Ihrer regionalen Brother-Niederlassung zu erfahren und Ihr neues Produkt zu registrieren.



Zugehörige Informationen

- [Anhang](#)
-

brother



GER
Version 0