

MCR 150 VI-DE_0222

MCR 150

**Portables DAB+/
UKW Radio mit
Bluetooth und
wiederaufladbarer
Batterie**

Bedienungsanleitung



Inhaltsverzeichnis

Vorwort	5
Zielgruppe dieser Bedienungsanleitung.....	6
Gestaltungsmerkmale dieser Bedienungsanleitung.....	6
Warnhinweise.....	7
Technische Daten.....	9
Richtlinien und Normen.....	10
Lieferumfang.....	11
Geräteübersicht	12
Hinweise zur Handhabung.....	15
Sicherheitshinweise	15
Bestimmungsgemäße Verwendung....	20
Gerät zum Betrieb vorbereiten.....	21
Gerät aufstellen.....	21
Akku aufladen.....	23
Allgemeine Geräte-Funktionen.....	25
Gerät einschalten	25
Lautstärke einstellen	26
Uhrzeit einstellen.....	26

Funktionen.....	27
DAB+/DAB Radio	27
UKW-Radio.....	37
DAB/UKW-Sender speichern	41
Alarm Einstellungen	43
Bluetooth.....	46
Systemeinstellungen	49
Fehlerbehebung.....	54
Probleme mit dem Gerät	54
Probleme mit dem Radio.....	55
Probleme mit Bluetooth.....	57
Gerät reinigen	59
Entsorgungshinweise	60
Ersatzteile & Zubehör.....	62

Vorwort

Diese Bedienungsanleitung hilft beim bestimmungsgemäßen und sicheren Gebrauch des Gerätes.

Die Bedienungsanleitung aufmerksam durchlesen und für den späteren Gebrauch aufbewahren.

Insbesondere die enthaltenen Sicherheits- und Warnhinweise müssen beachtet werden, um mögliche Gefahren beim Gebrauch des Gerätes abzuwenden.

Alle Marken- und Produktnamen sind Warenzeichen oder eingetragene Warenzeichen der jeweiligen Hersteller.

- Bluetooth is a registered trademark owned by Bluetooth SIG, Inc.

Zielgruppe dieser Bedienungsanleitung

Die Bedienungsanleitung richtet sich an jede Person, die das Gerät

- aufstellt,
- bedient,
- reinigt oder
- entsorgt.

Gestaltungsmerkmale dieser Bedienungsanleitung

Verschiedene Elemente der Bedienungsanleitung sind mit festgelegten Gestaltungsmerkmalen versehen. So kann leicht festgestellt werden, ob es sich um

normalen Text,

<Menüpunkte>,

- Aufzählungen oder
1. Handlungsschritte handelt.

Warnhinweise

Die Warnhinweise in dieser Bedienungsanleitung sind gemäß nachfolgendem Schema aufgebaut:



GEFAHR

Das Signalwort „**GEFAHR**“ kennzeichnet eine Warnung vor unmittelbarer Lebensgefahr!



WARNUNG

Das Signalwort „**WARNUNG**“ kennzeichnet eine Warnung vor möglicher Lebensgefahr und/oder schweren irreversiblen Verletzungen!



VORSICHT

Das Signalwort „**VORSICHT**“ kennzeichnet eine Warnung vor möglichen mittleren und oder leichten Verletzungen!

ACHTUNG

Das Signalwort „**ACHTUNG**“
kennzeichnet mögliche Sachschäden.

Hinweis

„**Hinweis**“ kennzeichnet nützliche oder
wichtige Informationen zum Produkt.

Technische Daten

Technische Änderungen und Irrtümer vorbehalten.

Die Abmessungen sind ungefähre Werte.

DAB/FM Radiowecker	
Abmessungen Gerät (Breite x Tiefe x Höhe)	175 x 74 x 71 mm
Gewicht	ca. 422 g
Umgebungs- temperatur	+0 °C bis +35 °C
Relative Luftfeuchte (nicht kondensierend)	5 % bis 90 %
Spannungs- versorgung	Micro-USB DC 5 V / 1 A
Batteriebetrieb	Eingebaute wiederaufladbare Batterie (3,7 V / 2.000 mAh)
Lautsprecher	Ausgangsleistung 6 W RMS

Technische Daten

DAB / DAB+ Frequenz	174 (5A) – 240 MHz (13F)
FM Frequenz	87,5 – 108 MHz
Antenne	Teleskopantenne ca. 66 cm
Bluetooth Version Frequenz Reichweite	Version 5.0 2.4 GHz ca. 10 m

Richtlinien und Normen



Dieses Gerät entspricht
folgenden Richtlinien:

- EMV-Richtlinie 2014/30/EU
- Funkanlagenrichtlinie
2014/53/EU
- Niederspannungsrichtlinie
2014/35/EU
- Öko-Design Richtlinie
2009/125/EG
- RoHS-Richtlinie 2011/65/EU.

Der vollständige Text der EU-
Konformitätserklärung ist unter der
folgenden Internetadresse verfügbar:

<https://dual.de/konformitaetserklaerungen/>

Lieferumfang

Bitte erst das Gerät und alle Zubehörteile aus der Verpackung entnehmen.

Sicherstellen, dass alle nachfolgend aufgeführten Teile vorhanden sind:

- DAB+/UKW Radio mit Bluetooth,
- diese Bedienungsanleitung,
- Micro-USB Ladekabel.

Hinweis

Bei unvollständigem Lieferumfang bitte an den Hersteller wenden.

Geräteübersicht



Abb. 1: Geräteübersicht

1	AUX-IN
2	DC 5 V IN: Netzanschluss für Micro-USB Ladekabel
3	Lautsprecher
4	Antenne
5	Display
6/7	</> : Navigieren: <ul style="list-style-type: none">• im Menü• bei der Sender- und Titelauswahl
8	- : Lautstärke senken
9	+ : Lautstärke erhöhen
10	⏻ : Ein- und Ausschalten
11	MODE: Betriebsartenwahl: DAB / FM / Bluetooth / AUX
12	PRESET Drücken: <ul style="list-style-type: none">• Sender von der Favoritenliste öffnen Gedrückt halten: <ul style="list-style-type: none">• Favoriten speichern

13

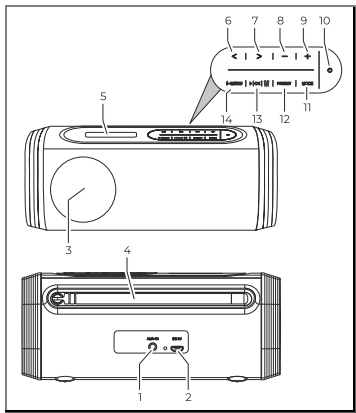

- Bestätigung einer Aktion:
- Play/Pause in Bluetooth-Option
- Aktivieren der Schlummerfunktion

14

i•MENU

Drücken:

- Informationen zu den Sendern
- Menü verlassen

Gedrückt halten:

- Menü öffnen

Hinweise zur Handhabung

Alle Sicherheitshinweise sorgfältig durchlesen und diese Bedienungsanleitung für spätere Fragen aufbewahren. Alle Warnungen und Hinweise in dieser Bedienungsanleitung befolgen.

Sicherheitshinweise

Sicherheitshinweise zur Aufstellung des Gerätes

- Um Feuergefahr und die Gefahr eines elektrischen Schlages zu vermeiden, das Gerät weder Regen noch sonstiger Feuchtigkeit aussetzen.
- Gerät nicht in der Nähe von Badewannen, Swimmingpools oder spritzendem Wasser in Betrieb nehmen.
- Keine offenen Brandquellen auf das Gerät stellen, (z. B. brennende Kerzen).

Hinweise zur Handhabung

- Keine Behälter mit Flüssigkeit auf das Gerät stellen (z. B. Blumenvasen). Diese könnten umfallen und die auslaufende Flüssigkeit zu erheblicher Beschädigung bzw. zum Risiko eines elektrischen Schlages führen.
- Fremdkörper dürfen nicht in das Innere des Gerätes gelangen (z. B. Nadeln, Münzen etc.).
- Sollten Fremdkörper oder Flüssigkeit in das Gerät gelangen, sofort den Netzstecker aus der Steckdose ziehen. Das Gerät von qualifiziertem Fachpersonal überprüfen lassen, bevor es wieder in Betrieb genommen wird. Andernfalls besteht die Gefahr eines elektrischen Schlages.

Sicherheitshinweise zum Betrieb des Gerätes

- Musik nicht mit großer Lautstärke hören. Dies kann zu bleibenden Gehörschäden führen.
- Dieses Gerät ist nicht dafür bestimmt, durch Personen (einschließlich Kinder) mit eingeschränkten physischen, sensorischen oder geistigen Fähigkeiten oder mangelnder Erfahrung und/oder mangelndem Wissen benutzt zu werden.

Ausnahme:

Die Personen werden durch eine für ihre Sicherheit zuständige Person beaufsichtigt oder erhalten von ihr Anweisungen, wie das Gerät zu benutzen ist.

- Kinder niemals unbeaufsichtigt dieses Gerät benutzen lassen.
- Die Anschlusskontakte nicht mit metallischen Gegenständen oder den Fingern berühren. Die Folge können Kurzschlüsse sein.

Sicherheitshinweise zur Reparatur und Wartung

- Reparaturen und Wartungsarbeiten dürfen ausschließlich vom Kundendienst oder durch vom Hersteller autorisiertes Fachpersonal vorgenommen werden. Durch unsachgemäße Reparaturen können erhebliche Gefahren für den Benutzer entstehen.
- Niemals versuchen, ein defektes Gerät selbst zu reparieren. Immer an eine unserer Kundendienststellen wenden.
- Gerät auf keinen Fall öffnen. Dies darf nur vom Kundendienst oder durch vom Hersteller autorisiertes Fachpersonal vorgenommen werden. Andernfalls besteht die Gefahr eines elektrischen Schlages.
- Es ist verboten, Umbauten am Gerät vorzunehmen.
- Beschädigte Geräte bzw. beschädigte Zubehörteile dürfen nicht mehr verwendet werden.

Sicherheitshinweise zu Geräten mit integriertem Akku

- Benutzen, laden, lagern oder legen Sie die Batterie nicht in der Nähe von offenem Feuer oder in einem in der Sonne geparkten Fahrzeug usw. (d.h. in Umgebungen, in denen die Temperatur über 60°C steigen kann).
- Bei hohen Temperaturen werden die Sicherheitsmechanismen und Schutzvorrichtungen im Inneren der Batterie durch Korrosion beschädigt, was zu abnormalen chemischen Reaktionen in der Batterie und damit zu Brand, Explosion, Auslaufen oder Eruption der Batterieflüssigkeit und Wärmeentwicklung führen kann.
- Wenn die Sicherheitsmechanismen und Schutzvorrichtungen beschädigt sind, wird die Batterie unbrauchbar.
- In Umgebungen mit extrem hohen oder tiefen Temperaturen kann sich die Batteriekapazität verschlechtern, die Betriebsdauer verkürzen und möglicherweise sogar die Batterienutzungsdauer verringern.
- Lagern Sie das Gerät nicht im nahezu voll aufgeladenen Zustand. Es empfiehlt sich, die Batterie im nahezu entladenen Zustand zu lagern.

- Bei vollständig entladener Batterie besteht die Gefahr, dass sie sich überhaupt nicht mehr aufladen lässt. Um dies zu vermeiden, sollte die Batterie alle sechs Monate für mindestens fünf Minuten aufgeladen werden.
- Lagern Sie das Gerät an einem trockenen Ort.

Bestimmungsgemäße Verwendung

Dieses Gerät ist nur zum Gebrauch in geschlossenen Räumen, zum Empfang von DAB / DAB+ / FM Radiosendern und als Wiedergabegerät über Bluetooth bestimmt.

- Eine andere oder darüberhinausgehende Benutzung gilt als nicht bestimmungsgemäß.
- Das Gerät ist für den privaten Gebrauch konzipiert und nicht für gewerbliche Zwecke geeignet.

Gerät zum Betrieb vorbereiten

Gerät aufstellen

- Das Gerät auf einen festen, sicheren und ebenen Untergrund aufstellen.
- Für gute Belüftung sorgen. Die beim Betrieb entstehende Wärme muss durch ausreichende Luftzirkulation abgeführt werden. Deshalb darf das Gerät nicht abgedeckt oder in einem geschlossenen Schrank untergebracht werden. Für einen Freiraum von mindestens 10 cm um das Gerät sorgen.
- Das Gerät nicht auf weiche Oberflächen wie Teppiche, Decken oder in der Nähe von Gardinen und Wandbehängen aufstellen. Die Lüftungsöffnungen könnten dadurch verdeckt und notwendige Luftzirkulation kann dadurch unterbrochen werden. Dies könnte möglicherweise zu einem Gerätebrand führen.
- Das Gerät nicht in der Nähe von Wärmequellen wie Heizkörpern aufstellen.
- Direkte Sonneneinstrahlungen und Orte mit außergewöhnlich viel Staub vermeiden.

Gerät zum Betrieb vorbereiten

- Das Gerät ist für die Verwendung in trockener Umgebung und in gemäßigtem Klima vorgesehen und darf nicht in Räumen mit hoher Luftfeuchtigkeit sowie Tropf- oder Spritzwasser aufgestellt werden (z. B. Küche oder Sauna). Niederschläge von Kondenswasser und Spritzwasser können zur Beschädigung des Gerätes führen.
- Das Gerät nur auf den Gerätefüßen stehend betreiben.
- Die Gerätefüße können unter Umständen farbige Abdrücke auf bestimmten Möbeloberflächen hinterlassen. Schutz zwischen Ihren Möbeln und dem Gerät verwenden.
- Das Gerät nicht im Freien verwenden.
- Keine schweren Gegenstände auf das Gerät stellen.
- Wenn das Gerät von einer kalten in eine warme Umgebung gebracht wird, kann sich im Inneren des Gerätes Feuchtigkeit niederschlagen. In diesem Fall etwa eine Stunde warten, bevor es in Betrieb genommen wird.

- Bei Gewitter das Gerät nicht an das Stromnetz anschließen.
- Zu hohe Lautstärke kann zu Gehörschäden führen.
- Das Gerät von anderen Geräten fernhalten, die starke Magnetfelder erzeugen (z. B. Elektromotoren).

Akku aufladen

Hinweis

Der Akku muss vor der Verwendung mit dem mitgelieferten Micro-USB Ladekabel vollständig aufgeladen werden.

Der Akku muss geladen werden, wenn im Informationsmenü, erreichbar durch wiederholtes kurzes drücken der, Taste

i•MENU „Batterie schwach“ steht.



Abb. 2: Akku aufladen

- Das Micro-USB Ladekabel in den USB-Anschluss (2) des Gerätes stecken.
- Die andere Seite des Micro-USB Ladekabels zum Laden mit einem Strom liefernden USB-Gerät verbinden (Laptop, Netzladegerät, usw.).
- Die LED (1) leuchtet rot, während das Gerät geladen wird.
- Der Akku ist vollständig geladen, wenn die LED (1) erloschen ist.

ACHTUNG

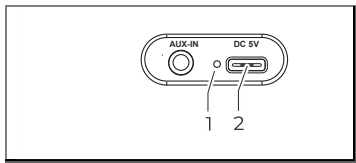

Beschädigung des Gerätes

Beschädigung des Gerätes durch falsche Netzspannung.

- Sicherstellen, dass Netzspannung mit den Angaben auf dem Steckernetzteil übereinstimmt.

Allgemeine Geräte-Funktionen

Gerät einschalten

1. Zum Einschalten die Taste  am Gerät 1-2 Sekunden gedrückt halten.
 - Das Gerät wechselt in den zuletzt gewählten Modus und gibt den zuletzt eingestellten Sender wieder.
2. Zum Ausschalten die Taste  am Gerät kurz drücken.
 - Das Gerät wechselt in den Standby-Modus. Um das Gerät vollständig auszuschalten, die Taste  am Gerät lange drücken.

Hinweis

- Nach dem ersten Einschalten des Gerätes wechselt das Gerät automatisch in den DAB-Modus und führt einen vollständigen Sender-Suchlauf durch.

Lautstärke einstellen

Zum Einstellen der Lautstärke die Tasten
– (leiser) / + (lauter) am Gerät drücken.

Uhrzeit einstellen

Die Uhrzeit wird automatisch aktualisiert,
wenn am Standort des Gerätes ein
DAB/FM-Signal empfangen werden kann.
Die Uhrzeit kann auch manuell eingestellt
werden, siehe Kapitel „Uhrzeit/Datum“ auf
Seite 50.

Funktionen

DAB+/DAB Radio

Das Radio unterstützt Digital Audio Broadcasting (DAB).

DAB ist die digitale Verbreitung von Audiosignalen. DAB+ ist die Weiterentwicklung von DAB in optimierter digitaler Audiokomprimierung.

Auf einem Frequenzblock können mehrere Programme verbreitet werden. Das Programmbündel wird Multiplex oder „Ensemble“ genannt. Jedes Mal, wenn ein „Ensemble“ gefunden wird, wird es in der unteren Hälfte des Displays angezeigt.

Das Radio in der Nähe eines Fensters positionieren und die Antenne vollständig ausziehen.

Hinweis



- Zur Verbesserung des Empfanges kann es notwendig sein, die Antenne in eine andere Richtung auszurichten.
- Nach dem ersten Einschalten des Gerätes wechselt das Gerät automatisch in den DAB-Modus und führt einen vollständigen Sender-Suchlauf durch.
- Ggf. unter www.dabplus.de/empfang/ den prognostizierten Empfang an Ihrem Standort prüfen.

DAB+/DAB-Sender wiedergeben



1. Ggf. die Taste **MODE** mehrfach drücken, um den DAB-Modus auszuwählen.
2. Die Tasten < / > drücken, um den gewünschten Sender auszuwählen.
3. Die Taste ▶|OK| Ⓜ drücken, um den gewünschten Sender abzuspielen. Alternativ kurz abwarten, der Sender stellt sich dann automatisch ein.

Sendersuchlauf (automatisch)

Beim Sendersuchlauf wird nach allen DAB-Band III-Kanälen gesucht.

1. Die Taste **i•MENU** gedrückt halten, bis sich das Menü öffnet.
2. Die Tasten **< / >** drücken, um zum Menüpunkt **<Vollständiger Suchlauf>** zu wechseln.
3. Mit **▶|OK|**  bestätigen.
4. Der Suchlauf startet, im Display erscheint der Fortschrittsbalken.
5. Um die gefundenen Sender zu prüfen, **< / >**, drücken.
6. Um einen Sender auszuwählen, **▶|OK|**  drücken.

Sendersuchlauf (manuell)

1. Um manuell nach DAB+/DAB -Sendern zu suchen, die Taste **i•MENU** gedrückt halten, bis sich das Menü öffnet.
2. Die Tasten **< / >** drücken, um zum Menüpunkt <manuell einstellen> zu wechseln.
 - Die Taste **▶|OK|**  drücken, um zu bestätigen.
3. Die Tasten **< / >** drücken, um die Frequenz auszuwählen.
 - Die Taste **▶|OK|**  drücken, um zu bestätigen.



- Die Taste **▶|OK|**  drücken, um zur Senderliste zu wechseln. Die neu hinzugefügten Sender können jetzt abgespielt werden.



Hinweis



Die Signalstärke wird in Balkenform dargestellt. Bei Erreichen der kritischen Signalstärke wird der Ensemblename angezeigt und die Sender in der Senderliste abgespeichert.

Dynamikbereichsteuerung (DRC) - DAB

1. Die Taste **i•MENU** gedrückt halten, bis sich das Menü öffnet.
2. Die Tasten **< / >** drücken, um zum Menüpunkt **<DRC>** zu wechseln.
 - Die Taste **▶|OK|**  drücken, um zu bestätigen.
3. Die Tasten **< / >** drücken, um zwischen **<Aus>**, **<Tief>** und **<Hoch>** auszuwählen.
 - Die Taste **▶|OK|**  drücken, um zu bestätigen.
4. Die Taste **i•MENU** drücken, um das Menü zu verlassen.

Inaktive Sender

Mit der Funktion "Inaktive Sender" können nicht mehr empfangbare Sender beim nächsten Suchlauf aus der Senderliste entfernt werden. Die Funktion ist z. B. bei einem Standortwechsel des Gerätes sinnvoll.

1. Die Taste **i•MENU** gedrückt halten, bis sich das Menü öffnet.
2. Die Tasten **< / >** drücken, um zum Menüpunkt **<inaktive Sender>** zu wechseln.
 - Die Taste **▶|OK|**  drücken, um zu bestätigen.
3. Die Tasten **< / >** drücken, um zwischen **<Nein>** und **<JA>** zu wählen.
 - Die Taste **▶|OK|**  drücken, um zu bestätigen.
 - Bei der Auswahl **<Ja>** werden alle inaktiven Sender gelöscht.
4. Die Taste **i•MENU** drücken, um das Menü zu verlassen.

Anzeige von Senderinformationen

Mit dem DAB+/DAB-Signal können zusätzliche Informationen von den Radiosendern übertragen werden.

- Die Taste **i•MENU** wiederholt kurz drücken, um die Senderinformationen nacheinander anzuzeigen.

Die zuletzt Ausgewählte Information bleibt im Display sichtbar bis das Gerät ausgeschaltet wird.

Folgende Senderinformationen können angezeigt werden:

DLS/DLS+ Text

Senderabhängig, z.B. der gerade gespielte Musiktitel und Interpret oder aktuelle Kurznachrichten.

Signalstärke

Balkenanzeige der Signalstärke des aktuellen Senders.

Programmtyp (PTY)

Anzeige des Programmtyps des aktuellen Senders, z. B. POP, NEWS, etc.

Standort des Senders

Anzeige des Standortes des Senders, z. B. Deutschland.

Kanalnummer / Frequenz

Anzeige der Kanalnummer und der Frequenz des aktuellen Senders.

Signalfehler

Anzeige der Signalfehler.

Audiobitrate

Anzeige der digitalen Audiobitrate, die aktuell empfangen wird.

Uhrzeit

Anzeige der Uhrzeit.

Datum

Anzeige des aktuellen Datums.

UKW-Radio

Das Radio eignet sich zum Empfang von UKW-Radiosendern.

Das Radio in der Nähe eines Fensters positionieren und die Antenne vollständig ausziehen.

Hinweis

- Zur Verbesserung des Empfanges kann es notwendig sein, die Antenne in eine andere Richtung auszurichten.

UKW-Sender wiedergeben

1. Ggf. die Taste **MODE** drücken, um den FM-Modus auszuwählen.
- Auf dem Display wird der Sendername oder die Frequenz angezeigt.

Sendersuchlauf (automatisch)

1. Die Tasten < / > gedrückt halten, um zum jeweils nächsten empfangbaren Sender zu wechseln.

Sendersuchlauf (manuell)

1. Die Tasten **< / >** drücken, um Frequenzeinstellungen vorzunehmen.
 - Drücken, um das Frequenzband um jeweils 0,05MHz durchzugehen.
 - Gedrückt halten, um zum jeweils nächsten empfangbaren Sender zu wechseln.

Suchlauf-Einstellung

Die Empfindlichkeit des Sendersuchlaufs ist einstellbar.

1. Die Taste **i•MENU** gedrückt halten, bis sich das Menü öffnet.
2. Die Tasten **< / >** drücken, um den Menüpunkt **<Suchlauf-Einstellung>** auszuwählen.

3. Die Tasten < / > drücken, um zwischen den Einstellungen <Nur kräftige Sender> oder <Alle Sender> auszuwählen.
 - Die Taste ►|OK|  drücken, um zu bestätigen.
4. Die Taste **i•MENU** drücken, um das Menü zu verlassen.

Anzeige von Senderinformationen

Mit dem UKW-Signal können zusätzliche Informationen von den Radiosendern übertragen werden.

Die Taste **i•MENU** wiederholt kurz drücken, um die Senderinformationen nacheinander anzuzeigen.

Folgende Senderinformationen können angezeigt werden:

DLS/DLS+ Text

Senderabhängig, z.B. der gerade gespielte Musiktitel und Interpret oder aktuelle Kurznachrichten.

Signalstärke

Balkenanzeige der Signalstärke des aktuellen Senders.

Programmtyp (PTY)

Anzeige des Programmtyps des aktuellen Senders, z. B. POP, NEWS, etc.

MONO / STEREO

Der Sender wird in Mono / Stereo empfangen.

Uhrzeit

Anzeige der Uhrzeit.

Datum

Anzeige des aktuellen Datums.

DAB/UKW-Sender speichern

Es können jeweils 30 DAB- und UKW-Sender im Gerät gespeichert werden. Die Sender werden in zwei unabhängigen Senderlisten getrennt für DAB- und UKW-Sender gespeichert.

Sender speichern

1. Den Sender (DAB oder UKW) auswählen, der gespeichert werden soll.
2. Die Taste **PRESET** gedrückt halten, bis sich das Menü "Progr. speichern" öffnet.
3. Die Tasten < / > drücken um den gewünschten Speicherplatz (1-30) auszuwählen.
4. Die Taste **▶|OK|**  drücken, um den Sender auf dem gewünschten Speicherplatz zu speichern.



Gespeicherten Sender aufrufen

1. Die Taste **MODE** drücken, um zwischen dem FM- oder DAB-Modus auszuwählen.
2. Die Taste **PRESET** kurz drücken.
 - Im Display wird jetzt die Favoritenliste angezeigt.
3. Die Tasten **< / >** drücken, um den gewünschten Speicherplatz (1-30) auszuwählen.
4. Die Taste **▶|OK|**  drücken, um den gewünschten Speicherplatz auszuwählen.

Alarm Einstellungen

Hinweis

Das Gerät verfügt über 2 einstellbare Wecker.

1. Die Taste **i•MENU** gedrückt halten, bis sich das Menü öffnet.
2. Die Tasten **< / >** drücken, um zum Menüpunkt **<System>** zu wechseln.
3. Mit **▶|OK|**  bestätigen.
4. Die Tasten **< / >** drücken, um zum Menüpunkt **<Wecker>** zu wechseln.
5. Mit **▶|OK|**  bestätigen.
6. Die Tasten **< / >** drücken, um zum Menüpunkt **<Wecker 1/2 einrichten>** zu wechseln.
7. Mit **▶|OK|**  bestätigen.

Funktionen

Der Assistent führt durch die folgenden Weckeinstellungen.

Die Tasten < / >, drücken, um die gewünschten Einstellungen auszuwählen.

Die die Taste ►|OK|  drücken, um die Auswahl zu bestätigen.

Zeit	Alarmzeit einstellen SS:MM
Alarmdauer	Alarmdauer einstellen: • 15, 30, 45, 60, 90, 120 min
Quelle	Folgende Weckoptionen können ausgewählt werden: • Summer • FM (gewünschten Sender wählen) • DAB+ (gewünschten Sender wählen)

Wiederholen	Alarm planen: <ul style="list-style-type: none">• Einmal (bei Auswahl muss das gewünschte Datum eingestellt werden)• Täglich• Wochenende• Werktage
Lautstärke	Einstellen der gewünschten Lautstärke
Wecker	Wecker Ein/Aus

Bluetooth

Das Radio muss mit einem Bluetooth Gerät gekoppelt werden, bevor eine Übertragung möglich ist.

1. Ggf. die Taste **MODE** mehrfach drücken, um den Bluetooth-Modus auszuwählen.
 - Es ertönt ein Signalton, wenn das Radio zur Kopplung bereit ist.
2. Auf dem Smartphone/Tablet nach Bluetooth-Geräten in der Nähe suchen.
 - Wenn das Radio gefunden wird, zeigt Ihr Gerät den Namen <Dual MCR 150>.
3. Am Smartphone/Tablet das Radio auswählen.
 - Es ertönt ein Signalton, wenn die Kopplung erfolgreich war.

Musik / Audiosignale wiedergeben

- Am Smartphone / Tablet eine Mediaplayer-App öffnen und die Wiedergabe starten.
- Die Lautstärke an beiden Geräten regeln.

Über die Bluetooth-Verbindung können die Grundfunktionen wie Play/Pause und die Titelauswahl gesteuert werden.

Hinweis

Die verfügbaren Steuerungsfunktionen hängen u. a. von der gewählten Mediaplayer-App ab. Ggf. stehen nicht alle Funktionen zur Verfügung.

Bedienung

- Die Taste **▶|OK|**  drücken, um die Wiedergabe zu pausieren oder fortzusetzen.
- Die Tasten **< / >** drücken um den vorherigen / nächsten Titel auszuwählen.

Hinweis

Die Bluetooth-Verbindung kann durch Gedrückt halten der Taste **PRESET** am Gerät getrennt werden.

Systemeinstellungen

Das Menü <System> kann in allen Modi aufgerufen werden.

1. Die Taste **i•MENU** gedrückt halten, bis sich das Menü öffnet.
2. Die Tasten **< / >** drücken, um den Menüpunkt <System> auszuwählen.
 - Die Taste **▶|OK|**  drücken, um zu bestätigen.

Uhrzeit/Datum

Die Uhrzeit und das Datum kann entweder manuell oder automatisch über DAB/UKW eingestellt werden.

1. Im Menü <System> mit den Tasten

< / > den Menüpunkt <Uhrzeit> auswählen.

- Die Taste ►|OK|  drücken, um zu bestätigen.

2. Die Tasten < / > drücken, um zwischen den Optionen der Zeiteinstellung zu wechseln:
 - <Zeit/Datum einstell>: Manuelle Zeit- / Datumseinstellung.
 - <Datumsformat einst.>:
Anzeigeformat (MM-TT-JJJJ oder TT-MM-JJJJ) des Datums auswählen.
 - <12/24–Std. einstellen>: Anzeigeformat (12 / 24 Stunden) der Uhrzeit auswählen.
 - <Autom. Update>: Automatische Zeit- / Datumseinstellung.
Auswahlmöglichkeiten:
<Update alle> <Kein Update>
<Update von FM> <Update von DAB>.

3. Die Taste **i•MENU** drücken, um das Menü zu verlassen.

Sprache einstellen

Im Menü <Sprache> kann die Menüsprache des Gerätes ausgewählt werden.

Folgende Sprachen sind verfügbar:
Deutsch, Englisch, Französisch, und Italienisch.

1. Im Menü <System> mit den Tasten

< / > den Menüpunkt <Sprache> auswählen.

- Die Taste **▶|OK|**  drücken, um zu bestätigen.

2. Mit den Tasten **< / >** die gewünschte Sprache auswählen.

- Die Taste **▶|OK|**  drücken, um zu bestätigen.

Gerät zurücksetzen (Werkseinstellung)

1. Im Menü <System> mit den Tasten
< / > den Menüpunkt
<Werkseinstellung> auswählen.
 - Die Taste **▶|OK| Z** drücken, um zu bestätigen.
2. Mit den Tasten **< / >** <Ja> auswählen.
 - Die Taste **▶|OK| Z** drücken, um zu bestätigen.
 - Im Display wird <Neustart...> angezeigt und das Gerät startet neu.

Software-Version anzeigen

1. Im Menü <System> mit den Tasten
< / > den Menüpunkt <SW-Version>
auswählen.
 - Die Taste **▶|OK| Z** drücken, um zu bestätigen.
 - Im Display wird jetzt die Software-Version des Gerätes angezeigt.

Fehlerbehebung

Probleme mit dem Gerät

Symptom	Mögliche Ursache/Abhilfe
Gerät lässt sich nicht einschalten	Der Akku ist leer und muss aufgeladen werden.
Kein Ton zu hören	Lautstärke erhöhen. Falsche Quelle gewählt. Gewünschte Quelle am Gerät wählen.
Störrauschen zu hören	In der Nähe des Gerätes sendet ein Mobiltelefon oder ein anderes Gerät störende Radiowellen aus. Mobiltelefon oder das Gerät aus der Umgebung des Gerätes entfernen.
Andere Störungen, laute Geräusche oder gestörte Display-Anzeige	Elektronische Bauteile des Gerätes sind gestört. Gerät ausschalten, ca. 10 Sekunden warten, wieder einschalten.

 Probleme mit dem Radio

Symptom	Mögliche Ursache/Abhilfe
Kein DAB / FM- Radioempfang	<ul style="list-style-type: none"> • Antenne komplett ausziehen. • Gerät näher an das Fenster stellen. • Empfangsmöglichkeit auf www.dabplus.de/empfang/ prüfen.
DAB / FM- Radioempfang ist schlecht	<ul style="list-style-type: none"> • Überprüfen, ob die Antenne komplett ausgefahren ist. • Antenne anders positionieren. • Überprüfen, ob andere Geräte (Lampen, Haushaltsgeräte) den Empfang stören.
Kein Ton / Sound	<ul style="list-style-type: none"> • Die Lautstärke höherstellen.

Symptom	Mögliche Ursache/Abhilfe
Das Gerät funktioniert, aber einige Sender können nicht abgespielt werden.	<ul style="list-style-type: none"><li data-bbox="433 247 785 326">• Der Radiosender sendet nicht.<li data-bbox="433 333 850 694">• Die Radiosender wurden zwar bei einem Suchlauf gefunden, können aber mangels Signalstabilität nicht abgespielt werden. Ggf. Gerät/Antenne neu positionieren.

Probleme mit Bluetooth

Symptom	Mögliche Ursache/Abhilfe
Kein Ton	<p>Sicherstellen, dass das Bluetooth-Gerät gepairt und verbunden ist. Prüfen, ob das Smartphone für das Streamen von Audio über Bluetooth eingerichtet ist.</p> <p>Die Lautstärke des Bluetooth-Geräts und des Dual MCR 150 regeln.</p> <p>Mit MODE zur Quelle Bluetooth schalten.</p> <p>Sicherstellen, dass das Bluetooth-Gerät in Reichweite ist.</p>

Symptom	Mögliche Ursache/Abhilfe
Müssen die Geräte jedes Mal erneut „gepairt“ werden?	Ist ein Gerät einmal gepairt, muss es normalerweise nicht noch einmal gepairt werden. Das Smartphone muss wieder mit dem Dual MCR 150 verbunden werden. Dazu ggf. hierfür "Dual MCR 150" aus der Liste wählen. Bei den meisten Geräten erfolgt dies automatisch.
Allgemein	Das Gerät kann nur eine Verbindung zu einem Bluetooth-Gerät gleichzeitig herstellen. Die Kompatibilität kann nicht für alle BT-Geräte garantiert werden.

Gerät reinigen

WARNUNG

Gefahr durch elektrische Spannung!

Um die Gefahr eines elektrischen Schlages zu vermeiden, darf das Gerät nicht mit einem nassen Tuch oder unter fließendem Wasser gereinigt werden. Vor dem Reinigen immer das USB-Netzteil aus der Steckdose ziehen.

ACHTUNG

Beschädigung von Bauteilen!

Keine Scheuerschwämme, Scheuerpulver und Lösungsmittel wie Alkohol oder Benzin zur Reinigung verwenden. Das Gehäuse nur mit einem weichen, mit Wasser angefeuchteten Tuch, reinigen.

Entsorgungshinweise

Entsorgung der Verpackung



GEFAHR

Lebensgefahr durch Ersticken!

Erstickungsgefahr durch Folien und andere Verpackungsmaterialien.

- Verpackung und deren Teile nicht Kindern überlassen.
-

Das Gerät wurde beim Transport durch die Verpackung geschützt. Alle eingesetzten Materialien sind umweltverträglich und wieder verwertbar. Die Verpackung umweltgerecht entsorgen. Beim Händler oder über die kommunale Entsorgungseinrichtung nach Möglichkeiten einer umwelt- und sachgerechten Entsorgung der Verpackung erkundigen.

Entsorgung des Gerätes

Altgeräte sind kein wertloser Abfall. Durch umweltgerechte Entsorgung können wertvolle Rohstoffe wiedergewonnen werden.



Dieses Gerät ist entsprechend der Richtlinie 2012/19/EU über Elektro- und Elektronik-Altgeräte (WEEE) gekennzeichnet.

Dieses Produkt darf am Ende seiner Lebensdauer nicht über den normalen Haushaltsabfall entsorgt werden, sondern muss an einem Sammelpunkt für das Recycling von elektrischen und elektronischen Geräten abgegeben werden.

Das Symbol auf dem Produkt, der Gebrauchsanleitung oder der Verpackung weist darauf hin.

Die Werkstoffe sind gemäß ihrer Kennzeichnung wiederverwertbar. Mit der Wiederverwendung, der stofflichen Verwertung oder anderen Formen der Verwertung von Altgeräten wird ein wichtiger Beitrag zum Schutz der Umwelt geleistet.

Ersatzteile & Zubehör

Beim Händler oder über die kommunale Entsorgungseinrichtung nach Möglichkeiten einer umwelt- und sachgerechten Entsorgung des Gerätes erkundigen.

Vor der Entsorgung des Gerätes die Batterien entfernen.

Ersatzteile & Zubehör

Die Verfügbarkeit von passendem Zubehör und Ersatzteilen für Ihr Gerät können Sie rund um die Uhr unter <https://dual.de/shop/> erfragen.

Bitte beachten, dass wir nur an eine Anschrift innerhalb von Deutschland versenden können.



Dual

Hersteller

DUAL GmbH · Graf-Zeppelin-Str. 7 ·
D-86899 Landsberg · www.dual.de
Servicehotline: 08191 / 915 777 0 ·
E-Mail: support@dual.de