

# FLITEZONE

# HUGHES 300

## 6 AXIS GYRO 4 CHANNEL HELICOPTER



Altitude Control  
Flughöhen Stabilisierung

Auto Take Off + Landing  
Auto Starten + Landen

6 Axis Gyro  
6 Achsen Stabilisierung

**2.4Ghz**

**LiPo**

**RTF**

### SICHERHEITSHINWEISE

Bitte lesen Sie diese Anleitung vor Inbetriebnahme. Dieser Hubschrauber ist kein Spielzeug und für Kinder unter 14 Jahren nicht geeignet. Das Modell sollte nur in freiem Umfeld ohne Hindernisse geflogen werden, abseits von Zuschauern und Tieren. Drehende Propeller können ernsthafte Verletzungen hervorrufen. Halten Sie Abstand und schützen Sie Ihre Augen. Entfernen Sie den Akku nach dem Betrieb immer aus dem Hubschrauber und lagern Sie diesen an einem feuerfesten, kühlen und trockenen Platz. Verwenden Sie für das Aufladen des Akkus ausschließlich das beiliegende USB Ladekabel. Akkus und Batterien dürfen auf keinen Fall zerlegt, Feuer oder Hitze/Sonnenlicht ausgesetzt werden. Akkus und Batterien nicht kurzschließen und immer außerhalb der Reichweite von Kindern aufbewahren. Im Falle eines Verschluckens sofort ärztliche Hilfe suchen.

### SAFETY INSTRUCTIONS

Please read the manual before start playing. This helicopter is not a toy and not suitable for children under 14 years of age. Only fly in open areas with no obstacles, away from any spectators and animals. Rotating propeller can cause severe injuries. Keep away from rotating propellers and protect your eyes with adequate protection. Always keep safety distance to the flying helicopter. When not in use, always unplug the battery and store in fireproof, cool and dry places. Only use the supplied charge lead to charge the battery. Always keep batteries away from children. If swallowed, call medical help immediately. Do not dismantle batteries, do not throw in fire and do not expose in heat and/or sunlight.

100

95

75

25

5

0

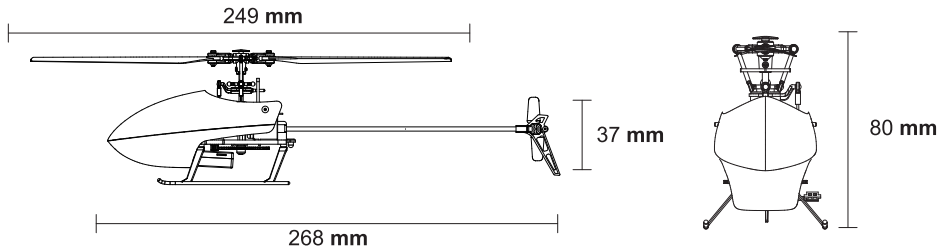

## LIEFERUMFANG / KIT CONTENT

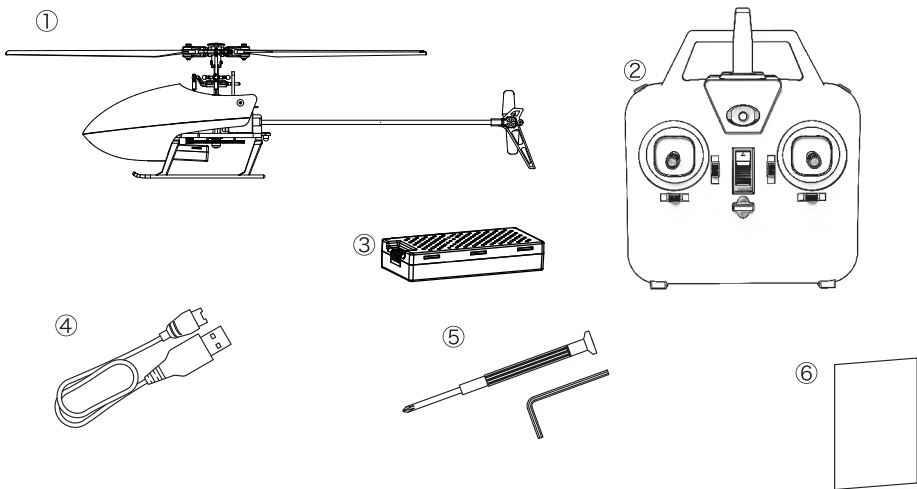

① Hubschrauber  
Helicopter

② Fernsteuersender  
Radio Transmitter

③ LiPo Akku  
LiPo Battery

④ USB Ladekabel  
USB Charge Lead

⑤ Werkzeug  
Tools

⑥ Bedienungsanleitung  
Instruction Manual

100

95

75

25

5

0

## Funktionen Fernsteuersender / Radio Transmitter Functions

3 Sekunden gedrückt halten für Not-Aus.  
Kurz drücken für automatisches Starten  
oder Landen.  
Press 3 seconds for emergency stop.  
Short Press for auto take off or auto  
landing.

Rauf, runter, links, rechts  
drehen (Mode 2)  
Up, down, left,  
right rotation (Mode 2)

Steuerempfindlichkeit  
hoch / niedrig

Trimmhebel  
Fine tuning

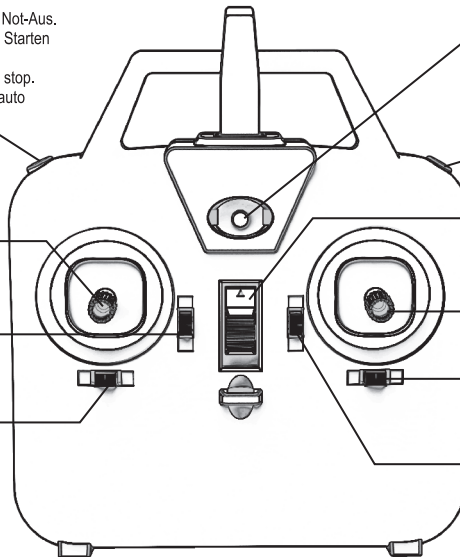

Status LED  
Power Indicator LED

Während des Einschaltens  
gedrückt halten um den Mode  
zu wechseln (1 oder 2)  
Press button while TX power-on  
to change control mode 1 or 2.

Ein/Aus Schalter  
On/Off Power Switch

Funktion Nicken (Vorwärts, rückwärts)  
Funktion Rollen (links, rechts (Mode 2)  
Forward, backward, left, right  
(Mode 2)

Trimmhebel  
Fine tuning

Trimmhebel  
Fine tuning

Die Steuerknüppel arbeiten in Mode 1 Betrieb umgekehrt. Control sticks work in opposite matter, when Mode 1 is active.

## Teile Beschreibung / Parts Description

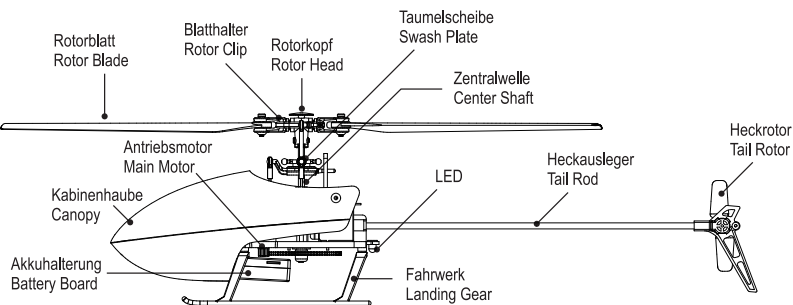

Rotorblatt  
Rotor Blade

Blatthalter  
Rotor Clip

Rotorkopf  
Rotor Head

Taumelscheibe  
Swash Plate

Zentralwelle  
Center Shaft

Kabinenhaube  
Canopy

Akkualterung  
Battery Board

Antriebsmotor  
Main Motor

LED

Fahrwerk  
Landing Gear

Heckausleger  
Tail Rod

Heckrotor  
Tail Rotor

100

95

75

25

5

0

## Akku aufladen / Charge Battery

Der LiPo Akku kann am USB Ausgang Ihres Computers aufgeladen werden.  
Lipo Battery can be charged at your PC's USB port.

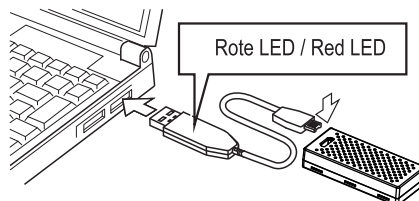

1. USB Ladekabel am PC einstecken  
Plug USB charge lead into PC
2. LiPo Akku am Ladekabel anschließen, rotes Licht = Laden, kein Licht = Ladevorgang beendet  
Connect LiPo battery to charge lead, red light = charging, no light = charging completed

Das Ladekabel kann auch an einem Handy Netzteil oder an einer Power Bank angesteckt werden, um den Akku zu laden.  
Charge Lead can also be plugged into a mobile phone power supply or Power Bank, to charge the battery.

## Flugvorbereitung / Flight Preparations

Achten Sie daß der Flugakku und die Senderbatterien voll sind. Wählen Sie als Flugfeld einen freien Platz aus, abseits von Verkehr, Zuschauern und Stromleitungen. Die Rotorblätter sollten sich frei bewegen und nicht zu fest angezogen sein ansonsten vibriert der Hubschrauber. In Notfallsituationen können Sie den Notfallknopf am Sender (links oben) für 3 Sekunden drücken um die Motoren zu stoppen. Wenn Sie den Knopf im Flug betätigen kann dies zum Absturz führen.

Make sure flight battery and transmitter batteries are full.  
Choose a flying area which is free of obstacles, apart from traffic, spectators and power lines. Rotor blades should move freely and not tighten too much, otherwise the helicopter can cause vibrations.  
For emergency situations, you can press the emergency button (left top side) on the radio transmitter for 3 seconds which will cause the motors to stop. If emergency stop is performed during flight, it may cause crashing.

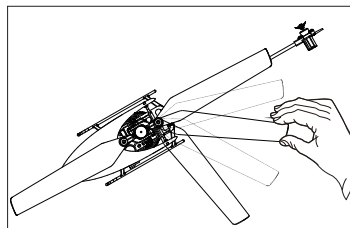

100

95

75

25

5

0

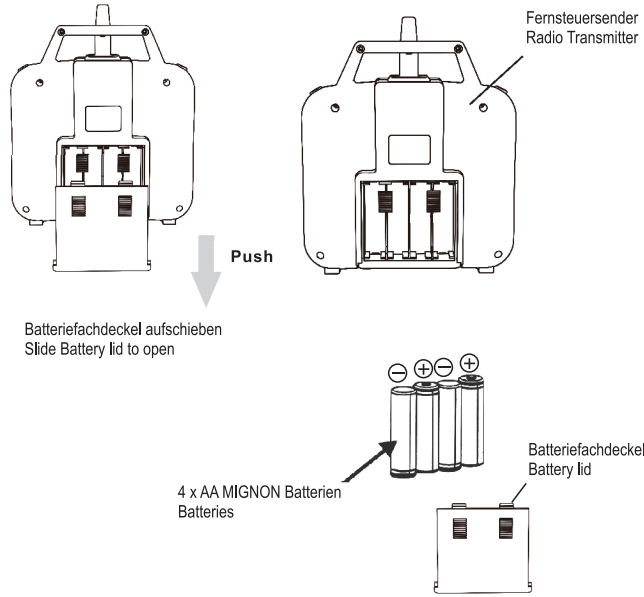

## Steuerfunktionen / Steering Functions

### Gas Throttle

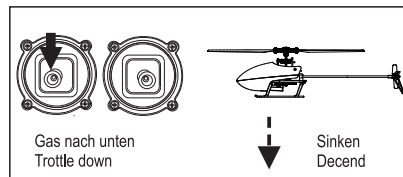
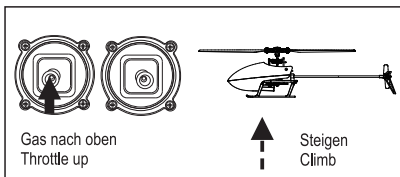

### Ruder Rudder

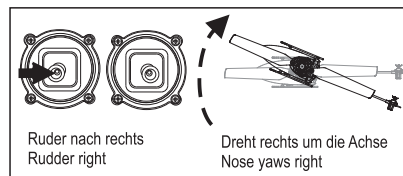
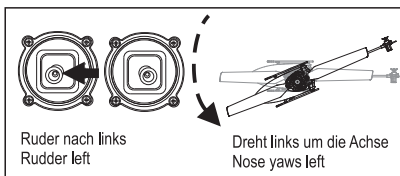

100

95

75

25

5

0

## Funktion Nicken / Elevator

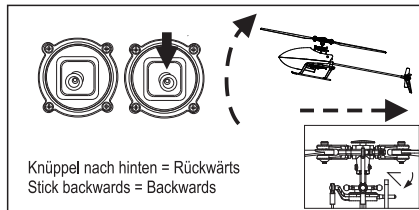
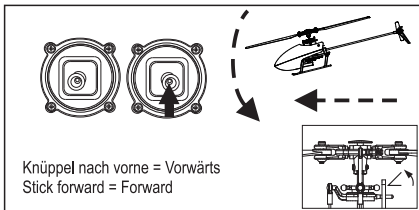

## Funktion Rollen / Aileron

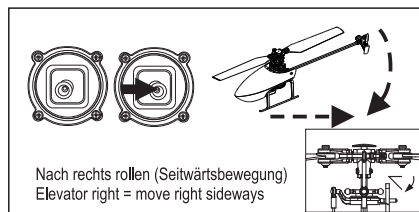
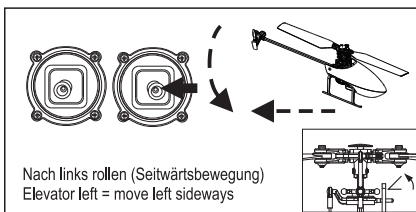

## Startvorgang / Starting Procedure

1. Fernsteuersender einschalten, Hubschrauber muß sich in der Nähe befinden.  
Turn on transmitter with helicopter standing nearby.
2. LiPo Akku in den Hubschrauber einschieben.  
Attach LiPo battery to Helicopter.
3. LED Lichter am Hubschrauber und Fernsteuersender blinken. Gasknüppel zügig von ganz unten nach ganz oben bewegen. Der Fernsteuersender gibt ein akustisches Signal von sich und die LED Lampen leuchten durchgehend, das System ist verbunden. LED lights on Helicopter and Transmitter are blinking. Transmitter makes acoustic signal and lights are always on, binding successful.
4. Beide Steuerknüppel nach unten und nach außen ziehen um den Hubschrauber zu starten. Alternativ kann auch der Auto Start Knopf am Fernsteuersender gedrückt werden.  
Pull both joysticks to outer angles downwards to start helicopter. You can also press the one-key auto take off button.
5. Um den Hubschrauber zu landen, kann das Gas am Gasknüppel zurückgenommen werden. Nach dem Aufsetzen den Gasknüppel etwa 3 Sekunden ganz unten halten, die Motoren bleiben stehen. Alternativ kann für den Landevorgang auch der Auto Landen Knopf am Fernsteuersender gedrückt werden.  
To land the helicopter, pull back throttle for 3 seconds and then release until motors stop. You can also use the auto land function by pressing the auto land button on your radio transmitter.

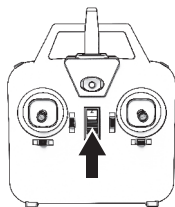

Startabfolge Schritt 1  
Corresponding to Step 1

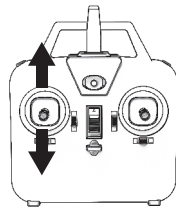

Startabfolge Schritt 3  
Corresponding to Step 3

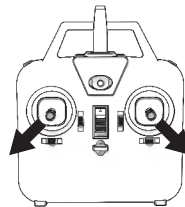

Startabfolge Schritt 4  
Corresponding to Step 4

100

95

75

25

5

0

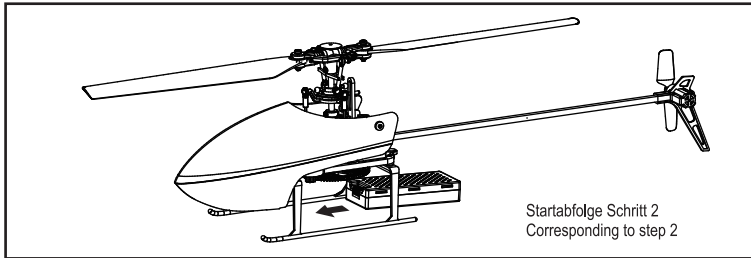

Anfänger sollten generell auf eine gerade Flugrichtung achten.  
 Beginners should pay attention to the direction of flight.

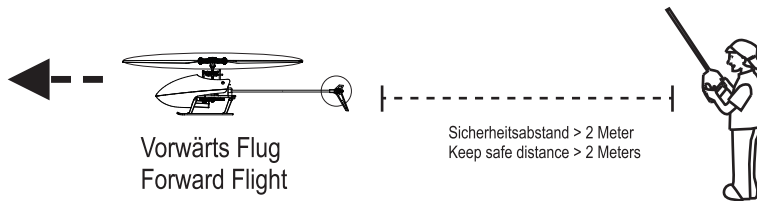

## Feinjustierung -Triimmung / Fine Tuning - Adjustment

Wenn der Hubschrauber im Schwebeflug instabil ist und abdriftet, kann dies mit den Trimmhebeln am Fernsteuersender während des Fluges korrigiert werden.  
 If the Helicopter has yaw problems during hovering, it can be fine tuned using the trimming buttons on the radio transmitter during flight.

Vorwärts Rückwärts Forward Backward			Trimmung gemäß Pfeilrichtung Fine tuning according direction of arrow
Links Rechts Left Right			Trimmung gemäß Pfeilrichtung Fine tuning according direction of arrow
Seitlich Side			Trimmung gemäß Pfeilrichtung Fine tuning according direction of arrow

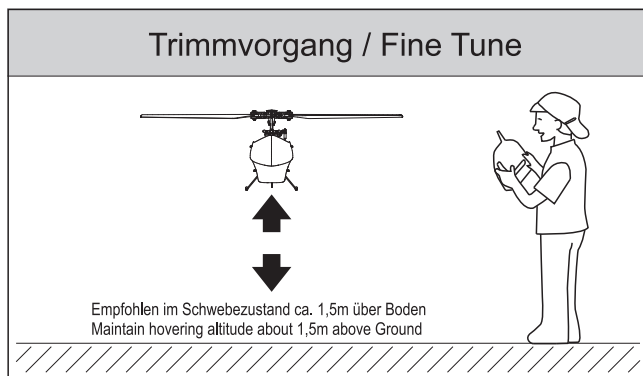

## Gyro Sensor Kalibrierung / Gyro Calibration

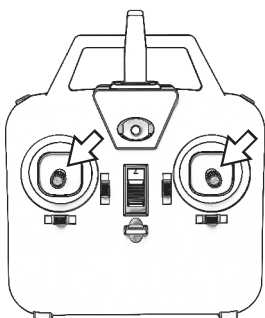

Zur Kalibrierung der Gyro Sensoren wird der Hubschrauber betriebsbereit auf einer geraden Oberfläche abgestellt. Beide Steuerknüppel nach links unten bewegen. Die LED am Helicopter blinkt für kurze Zeit schnell und ein Signal ertönt. Die LED am Helicopter leuchtet durchgängig, die Kalibrierung ist abgeschlossen.

To calibrate Gyro Sensors place Helicopter on leveled surface. Pull both control sticks to down left position. LED on helicopter flashes fast, then acoustic signal. If LED on Helicopter lights up, calibration is finished.

## Konformitätserklärung

### Konformitätserklärung.

Pichler Modellbau erklärt hiermit, daß sich das vorliegende Gerät in den grundlegenden Anforderungen und anderen relevanten Vorschriften der entsprechenden EU-Richtlinien befindet. Auf der jeweiligen Produktseite unserer Website kann die Konformitätserklärung heruntergeladen werden.

Hinweis zur Batterieentsorgung. Defekte Akkus sind Sondermüll und dürfen nicht im Hausmüll entsorgt werden. Im Fachhandel, wo Sie die Akkus erworben haben, stehen Batterie-Recycling-Behälter für die Entsorgung bereit. Entsprechende Behälter finden sich aber auch in Supermärkten. Der Fachhandel ist zur Rücknahme verpflichtet.

PICHLER Modellbau GmbH  
84307 EGGENFELDEN  
GERMANY

[www.flitezone.de](http://www.flitezone.de)

100

95

75

25

5

0



## Ersatzteile und Service / Spare Parts and Service

Für dieses Produkt gibt es Ersatzteile. Bitte fragen Sie Ihren Fachhändler oder besuchen Sie unsere Internetseite unter [www.shop.pichler.de](http://www.shop.pichler.de)

ACHTUNG Bevor Sie etwas zurücksenden kontaktieren Sie bitte Ihren Fachhändler oder schreiben Sie uns eine eMail an [mail@pichler.de](mailto:mail@pichler.de) Unerlaubte Einsendungen werden nicht angenommen!

Spare parts for this product are available. Please ask your dealer or visit [www.shop.pichler.de](http://www.shop.pichler.de)



Ersatzteil Beutel (A)  
Spare Parts Bag (A)



Ersatzteil Beutel (B)  
Spare Parts Bag (B)



Ersatzteil Beutel (C)  
Spare Parts Bag (C)



Ersatzteil Beutel (D)  
Spare Parts Bag (D)



LiPo Akku 300 - 3.7V  
LiPo Battery 300 - 3,7V



Rotorblätter  
Rotor Blades

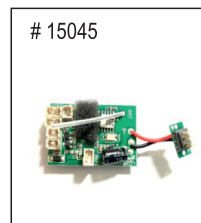

Elektronik Platine  
Elektronik Board



Fernsteuersender  
Radion Transmitter



Heckrotor komplett  
Tail Rotor Complete



Servo



USB Ladekabel  
USB Charge Lead



Kabinenhaube  
Canopy

100

95

75

25

5

0