



**BOSCH**

**Register** your  
new device on  
MyBosch now and  
get free benefits:  
**[bosch-home.com/  
welcome](https://www.bosch-home.com/welcome)**



**BSS82SIL1**

**[de]**

Gebrauchsanleitung

2

<b>Technische Daten</b> .....	<b>4</b>
<b>Bestimmungsgemäße Verwendung</b> .....	<b>5</b>
<b>Ersatzteile, Zubehör</b> .....	<b>6</b>
<b>Einschränkung des Nutzerkreises</b> .....	<b>7</b>
<b>Sicherheitshinweise</b> .....	<b>7</b>
<b>Sachschäden vermeiden</b> .....	<b>10</b>
<b>Li-Ionen-Akkus</b> .....	<b>12</b>
<b>Hinweise zum Transport</b> .....	<b>13</b>
<b>Gerätebeschreibung</b> .....	<b>14</b>
<b>Vor dem ersten Gebrauch</b> .....	<b>16</b>
Gerät und Saugrohr zusammenstecken .....	16
Saugrohr und Bodendüse zusammenstecken .....	16
Akku und Gerät zusammenstecken .....	17
Wandhalterung montieren .....	18
Zubehöre in der Wandhalterung verstauen .....	20
Variablen Zubehörträger aufsetzen .....	21
Zubehöre verstauen .....	21
<b>Akku laden</b> .....	<b>22</b>
Akku aufladen .....	22
Mit Ladekabel laden .....	22
In der Wandhalterung laden .....	23
Mit Schnellladegerät laden .....	24
Anzeigeelemente Schnellladegerät .....	25
<b>Akkuanzeige</b> .....	<b>26</b>
Akkuanzeige .....	26
<b>Saugen</b> .....	<b>27</b>
Gerät einschalten .....	27
Saugkraft regeln .....	27
Saugmodi .....	28
Saugen mit Zubehör .....	29

Profi-Polsterdüse . . . . .	30
Flexible Fugendüse . . . . .	31
Multi-Fugendüse . . . . .	32
2in1 Möbeldüse . . . . .	33
Treppensaugen . . . . .	34
<b>Nach der Arbeit. . . . .</b>	<b>35</b>
Gerät ausschalten . . . . .	35
Gerät verstauen . . . . .	35
Staubbehälter entleeren . . . . .	36
Staubbehälter entnehmen . . . . .	36
Filtereinheit entnehmen . . . . .	37
Staubbehälter einsetzen . . . . .	38
<b>Demontage . . . . .</b>	<b>39</b>
Gerät und Saugrohr lösen . . . . .	39
Saugrohr und Bodendüse lösen. . . . .	39
Akku vom Gerät entfernen . . . . .	39
<b>Filterpflege . . . . .</b>	<b>40</b>
Flusensieb reinigen . . . . .	40
Lamellenfilter (Motorschutzfilter) reinigen . . . . .	41
Lamellenfilter ausklopfen. . . . .	41
<b>Reinigung der Bodendüse . . . . .</b>	<b>43</b>
Bürstenwalze reinigen . . . . .	43
<b>Reinigungshinweise . . . . .</b>	<b>44</b>
<b>Störungen . . . . .</b>	<b>44</b>
Fehleranzeige. . . . .	44
Störungen beheben . . . . .	45
<b>Kundendienst . . . . .</b>	<b>47</b>
<b>Entsorgung . . . . .</b>	<b>48</b>
Hinweise zur Entsorgung . . . . .	48
<b>Garantiebedingungen . . . . .</b>	<b>51</b>

## Technische Daten

### Netzteil

Input: 220 - 240 V ~50/60 Hz

Output: 23,5 V --- 1.0 A

### Gerät

Batteriezellenart: Lithium-Ionen

Gerätespannung: 18 V

Geräusch  
(je nach Leistungseinstellung) 80 dB (A)\*

\* gemessen nach DIN EN 60704-2-1

## Bestimmungsgemäße Verwendung

Es freut uns, dass Sie sich für ein Bosch Gerät der Baureihe BSS82SIL1 entschieden haben. Bitte verwenden Sie nur das Original Zubehör von Bosch, das speziell für Ihr Gerät entwickelt wurde, um das bestmögliche Saugergebnis zu erzielen.

Die Gebrauchsanweisung bitte aufbewahren. Bei Weitergabe des Gerätes an Dritte bitte Gebrauchsanweisung mitgeben.

## Bestimmungsgemäße Verwendung

Dieses Gerät ist nur für den privaten Haushalt und das häusliche Umfeld bestimmt. Dieses Gerät ist für eine Nutzung bis zu einer Höhe von maximal 2000 Metern über dem Meeresspiegel bestimmt.

Das Gerät ausschließlich gemäß den Angaben in dieser Gebrauchsanweisung verwenden.

### **Um Verletzungen und Schäden zu vermeiden, darf das Gerät nicht benutzt werden für:**

- das Absaugen von Menschen oder Tieren.
- das Aufsaugen von:
  - gesundheitsschädlichen, scharfkantigen, heißen oder glühenden Substanzen.
  - feuchten oder flüssigen Substanzen.
  - leicht entflammbaren oder explosiven Stoffen und Gasen.
  - Asche, Ruß aus Kachelöfen und Zentral-Heizungsanlagen.
  - Tonerstaub aus Druckern und Kopierern.
  - Bauschutt.

## Ersatzteile, Zubehör

- Trennen Sie das Gerät von der Stromversorgung, wenn Sie:
  - das Gerät reinigen.

## Ersatzteile, Zubehör

Unsere Original-Ersatzteile, unser Original-Zubehör und -Sonderzubehör sind auf die Eigenschaften und Anforderungen unseres Gerätes abgestimmt. Wir empfehlen Ihnen daher die ausschließliche Verwendung unserer Original-Ersatzteile, unseres Original-Zubehörs und -Sonderzubehörs. Auf diese Weise können Sie eine lange Lebensdauer sowie eine dauerhaft hohe Qualität der Reinigungsleistung Ihres Gerätes sicherstellen.

### ! Hinweis:

Die Verwendung von nicht passgenauen oder qualitativ minderwertigen Ersatzteilen, Zubehör/ Sonderzubehör kann zu Schäden an Ihrem Gerät führen, die nicht von unserer Garantie erfasst werden, sofern diese Schäden gerade durch die Verwendung derartiger Produkte verursacht wurden.

### Einschränkung des Nutzerkreises

- Das Gerät kann von Kindern ab 8 Jahren und darüber und von Personen mit verringerten physischen, sensorischen oder mentalen Fähigkeiten oder Mangel an Erfahrung und / oder Wissen benutzt werden, wenn sie beaufsichtigt werden oder bezüglich des sicheren Gebrauchs des Gerätes unterwiesen wurden und die daraus resultierenden Gefahren verstanden haben.
- Kinder dürfen nicht mit dem Gerät spielen.
- Reinigung und Benutzer-Wartung dürfen nicht durch Kinder ohne Beaufsichtigung durchgeführt werden.

### Sicherheitshinweise

Wenn Sie das Gerät verwenden, beachten Sie diese Sicherheitshinweise.

#### **WARNUNG – Stromschlaggefahr!**

- Unsachgemäße Reparaturen sind gefährlich.
  - ▶ Nur dafür geschultes Fachpersonal darf Reparaturen amGerät durchführen.
  - ▶ Nur Original-Ersatzteile dürfen zur Reparatur des Geräts verwendet werden.
- Ein beschädigtes Gerät oder eine beschädigte Netzanschlussleitung des Schnellladegeräts ist gefährlich.
- Nie ein beschädigtes Gerät betreiben.
  - ▶ Nie ein Gerät mit gerissener oder gebrochener Oberfläche betreiben.
  - ▶ "Den Kundendienst rufen."
  - ▶ Nur dafür geschultes Fachpersonal darf Reparaturen am Gerät durchführen.

## Sicherheitshinweise

- Eindringende Feuchtigkeit kann einen Stromschlag verursachen.
  - ▶ Das Gerät nur in geschlossenen Räumen verwenden.
  - ▶ Nie das Gerät großer Hitze und Nässe aussetzen.
  - ▶ Keinen Dampfreiniger oder Hochdruckreiniger verwenden, um das Gerät zu reinigen.
- Eine beschädigte Isolierung der Netzanschlussleitung am Schnellladegerät ist gefährlich.
  - ▶ Nie die Netzanschlussleitung mit heißen Geräteteilen oder Wärmequellen in Kontakt bringen.
  - ▶ Nie die Netzanschlussleitung mit scharfen Spitzen oder Kanten in Kontakt bringen.
  - ▶ Nie die Netzanschlussleitung knicken, quetschen oder verändern.
  - ▶ Nicht die Netzanschlussleitung, sondern den Stecker ziehen, um das Ladekabel vom Netz zu trennen.
- Unsachgemäße Installationen sind gefährlich.
  - ▶ Das Ladekabel und das Schnellladegerät nur gemäß den Angaben auf dem Typenschild anschließen und betreiben.
  - ▶ Das Ladekabel und das Schnellladegerät nur über eine vorschriftsmäßig installierte Steckdose mit Erdung an ein Stromnetz mit Wechselstrom anschließen.
  - ▶ Vor allen Arbeiten das Gerät ausschalten bzw. von Ladekabel und Netz trennen.



### **WARNUNG – Verbrennungsgefahr!**

- Die Filtersysteme können sich im Betrieb erwärmen und in Verbindung mit brennbaren oder alkoholhaltigen Stoffen in Brand geraten.
  - ▶ Bei der Reinigung des Geräts keine brennbaren oder alkoholhaltigen Stoffe verwenden.



### **WARNUNG – Verletzungsgefahr!**

- Bewegliche Teile und Öffnungen am Gerät können zu Verletzungen führen.
  - ▶ Die Kleidung, das Haar, die Finger und andere Körperteile von den Öffnungen am Gerät und den beweglichen Teilen fernhalten.
  - ▶ Nie das Rohr oder die Düsen auf Augen, Haare, Ohren oder Mund richten.
- Ein herabfallendes Gerät kann Personen gefährden.
  - ▶ Sicherstellen, dass keine Kinder mit dem Gerät spielen, auch wenn es in der Wandhalterung hängt.

### **WARNUNG – Gefahr durch Magnetismus!**

- Im Gerät enthaltene Permanentmagnete können elektronische Implantate beeinflussen, z. B. Herzschrittmacher oder Insulinpumpen.
  - ▶ Personen mit elektronischen Implantaten müssen 10 cm Mindestabstand zum Gerät einhalten.

### **WARNUNG – Erstickungsgefahr!**

- Kinder können sich Verpackungsmaterial über den Kopf ziehen oder sich darin einwickeln und ersticken.
  - ▶ Verpackungsmaterial von Kindern fernhalten.
  - ▶ Kinder nicht mit Verpackungsmaterial spielen lassen.

## Sachschäden vermeiden

### **WARNUNG – Explosionsgefahr!**

- Ein Kurzschluss kann den Akku zur Explosion bringen.
  - ▶ Den Akku vor Feuer, Hitze und andauernder Sonneneinstrahlung schützen.
  - ▶ Den Akku vor Wasser und eindringender Feuchtigkeit schützen.
  - ▶ Nie den Akku öffnen.
  - ▶ Den nicht benutzten Akku von Metallgegenständen fernhalten, z. B. Büroklammern, Münzen, Schlüsseln, Nägeln oder Schrauben.

### **WARNUNG – Gefahr von Gesundheitsschäden!**

- Aus einem beschädigten Akku austretende Dämpfe sind gefährlich.
  - ▶ Frischluft zuführen.
  - ▶ Bei Beschwerden einen Arzt aufsuchen.
- Aus einem beschädigten Akku austretende Flüssigkeiten sind gefährlich.
  - ▶ Bei Hautkontakt sofort mit Wasser abspülen.
  - ▶ Bei Augenkontakt ärztliche Hilfe in Anspruch nehmen.

## Sachschäden vermeiden

Um Sachschäden an Ihrem Gerät, Zubehör oder anderen Gegenständen zu vermeiden, beachten Sie diese Hinweise.

### **ACHTUNG!**

- Aus einem beschädigten Akku austretende Flüssigkeit kann zu Sachschäden führen.
  - ▶ Benetzte Gegenstände prüfen und reinigen.
  - ▶ Beschädigte Gegenstände austauschen.

## Sachschäden vermeiden

- Verschlissene oder scharfkantige Laufsohlen an Düsen können Schäden auf empfindlichen Hartböden verursachen, z. B. Parkett oder Linoleum.
  - ▶ Die Laufsohlen regelmäßig auf Abnutzung prüfen.
  - ▶ Die abgenutzte Düse ersetzen.
- Ohne eingesetzte Bürstenwalze zu saugen, kann die rotierende Antriebsachse beschädigen.
  - ▶ Nie die Düse ohne eingesetzte Bürstenwalze verwenden.
- Schmutz im Motor kann den Motor beschädigen.
  - ▶ Nie das Gerät ohne Filtereinheit betreiben.
- Das Gerät kann durch unsachgemäße Lagerung und Transport beschädigt werden.
  - ▶ Nie das Gerät an Wände oder Tischkanten lehnen.
  - ▶ Das Verpackungsmaterial für Transportzwecke aufbewahren.

### Li-Ionen-Akkus

#### **WARNUNG – Brandgefahr!**

- Unsachgemäße Nutzung des Akkus und des Schnellladegeräts ist gefährlich.
  - ▶ Den Akku nur in Ladegeräten aufladen, die vom Hersteller empfohlen werden.
  - ▶ Den Akku nur in Verbindung mit dem Bosch Gerät verwenden.
  - ▶ Den Akku nur mit dem Original-Ladekabel oder dem Original-Schnellladegerät laden.
  - ▶ Nur Akkus der Serie Power for ALL 18 V verwenden.
- Wie jeder Li-Ion-Akku verschleißt der Akku der Serie Power for ALL 18 V mit der Zeit, weshalb die Akkukapazität und die Laufzeit abnehmen. Das ist ein natürlicher Alterungsprozess und keine Folge eines Materialfehlers, Herstellungsfehlers oder Sachmangels.
- Durch folgende Maßnahmen können Sie den natürlichen Verschleiß verzögern:
  - Laden Sie den Akku nur im Temperaturbereich zwischen 0 °C und 45 °C auf.
  - Lagern Sie den Akku nur im Temperaturbereich zwischen -20 °C bis 50 °C.
  - Lagern Sie den Akku nicht über einen längeren Zeitraum vollgeladen oder komplett entladen.

### Hinweise zum Transport

Die enthaltenen Li-Ionen-Akkus unterliegen den Anforderungen des Gefahrgutrechts.

Sie können die Akkus ohne weitere Auflagen auf der Straße transportieren. Beim Versand durch Dritte gelten besondere Anforderungen an Verpackung und Kennzeichnung, z. B. Lufttransport oder Spedition.

Hier muss bei der Vorbereitung des Versandstücks ein Gefahrgut-Experte hinzugezogen werden.

- Nur unbeschädigte Akkus versenden.
- Die offenen Kontakte abkleben.
- Den Akku unbeweglich verpacken.
- Die nationalen Vorschriften im Empfängerland beachten.

# Gerätebeschreibung

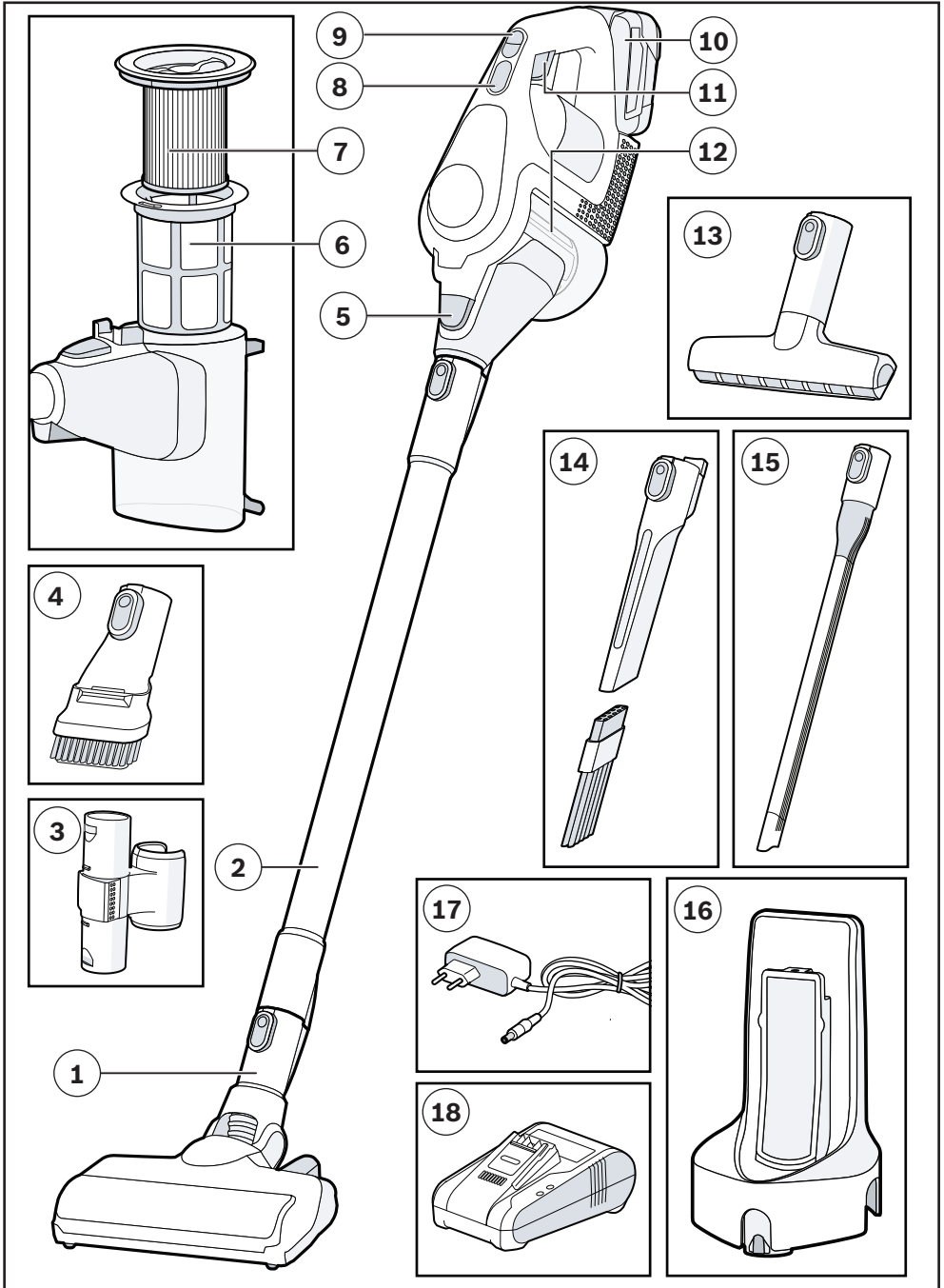

## Gerätebeschreibung

- ① Bodendüse mit Elektrobürste
- ② Saugrohr
- ③ variabler Zubehörträger
- ④ 2in1 Möbeldüse
- ⑤ Entriegelungstaste Staubbehälter
- ⑥ Flusensieb
- ⑦ Lamellenfilter (Motorschutzfilter)
- ⑧ Anzeigefeld
- ⑨ Regulierung Leistungsmodus
- ⑩ Akku
- ⑪ Ein/Aus-Schalter
- ⑫ Staubbehälter
- ⑬ Profi-Polsterdüse
- ⑭ Multi-Fugendüse
- ⑮ flexible Fugendüse
- ⑯ Wandhalterung
- ⑰ Ladekabel
- ⑱ Schnellladegerät

## Vor dem ersten Gebrauch

1

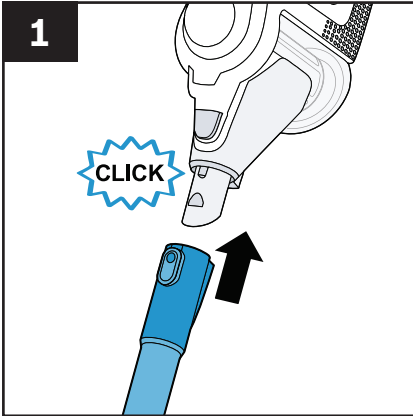

### Gerät und Saugrohr zusammenstecken

#### Bild 1

- Das Saugrohr auf den Gerätestutzen stecken und verrasten.

2

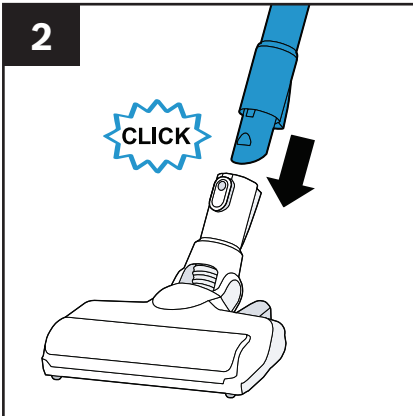

### Saugrohr und Bodendüse zusammenstecken

#### Bild 2

- Das Saugrohr in die Bodendüse stecken und verrasten.

#### **Achtung!**

Bodendüse ist nicht geeignet zum Aufsaugen von Kleinteilen wie Scherben, Spielzeug, Stecknadeln, Büroklammern, usw.



## Vor dem ersten Gebrauch

3

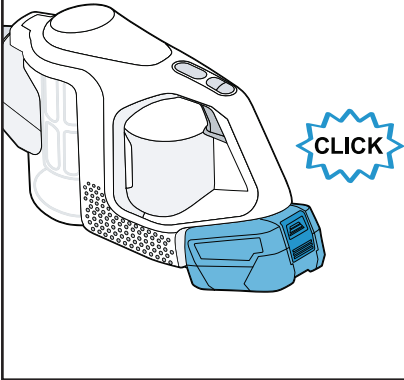
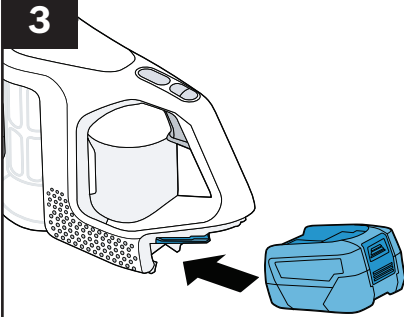

### Akku und Gerät zusammenstecken

#### Bild 3

- Akku über die Führungsschiene in das Gerät einsetzen und verrasten.

#### **Achtung!**

Vor dem ersten Betrieb müssen die Akkus des Geräts vollständig geladen werden.  
Gerät nur mit mitgeliefertem Ladekabel laden.

4

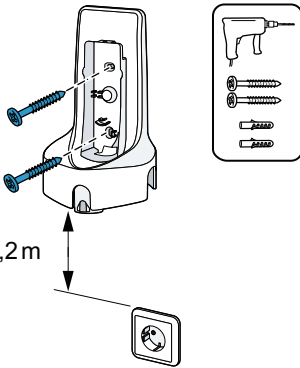
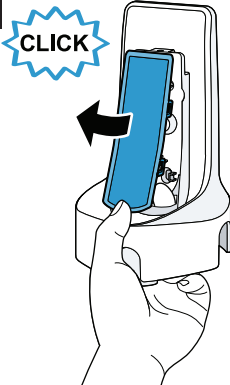

### Wandhalterung montieren

Der Einsatz der Wandhalterung für das Laden und Aufbewahren des Geräts wird auf Grund der guten Verstaubarkeit empfohlen. Das Laden und Aufbewahren ist allerdings auch ohne Wandhalterung möglich.

#### **Stromschlaggefahr!**

Unsachgemäße Montage ist gefährlich. Prüfen, ob im Montagebereich Hausleitungen verletzt werden können.

Die Wandhalterung nicht horizontal oder vertikal über, unter oder neben einer Steckdose montieren.

#### **Hinweis:**

Verwenden Sie geeignete Dübel für die Montage der Wandhalterung an der Wand.

#### **Bild 4**

- Die Frontplatte nach vorne entnehmen. Dazu mit dem Finger von unten in die Wandhalterung greifen und die Frontplatte von innen aus der Verriegelung drücken.
- Die Wandhalterung in der Nähe einer Steckdose montieren.

#### **Hinweis:**

Bitte beachten Sie, dass die Halterung mit ausreichendem Abstand zum Boden montiert wird, um ein leichtes Einsetzen und Entnehmen des Gerätes zu gewährleisten.

## Vor dem ersten Gebrauch

4

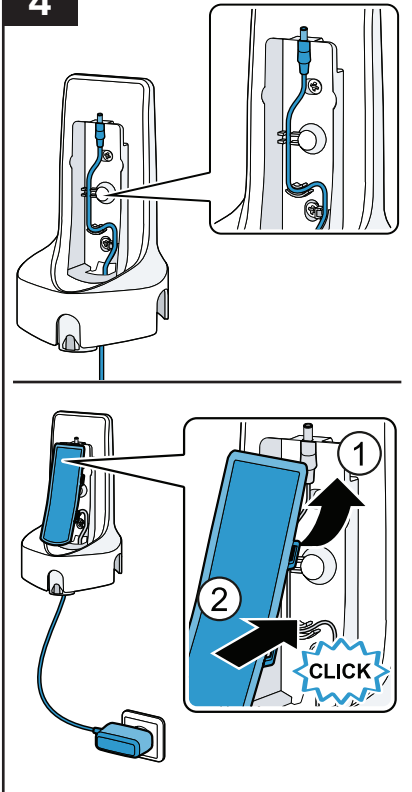

- Den kleinen Gerätestecker des Ladekabels von unten in die Wandhalterung einfädeln und oben in die vorgeformte Mulde einlegen.
- Die Frontplatte aufsetzen und ver-rasten.  
Die Frontplatte fixiert den Geräte-stecker in der Wandhalterung.
- Den Netzstecker des Ladekabels in die Steckdose stecken.

5

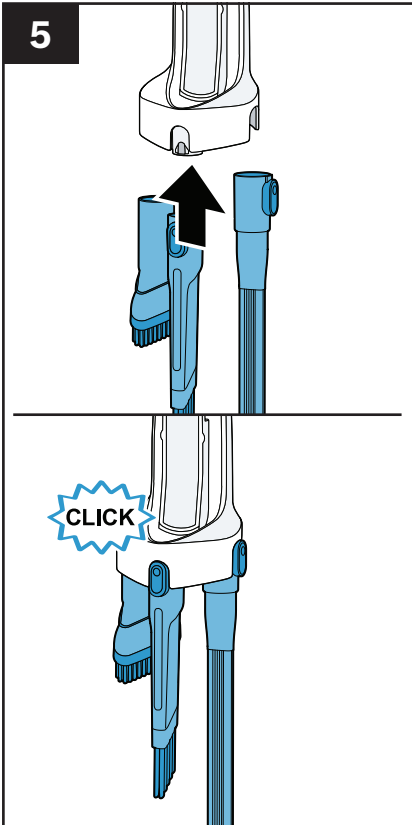

### Zubehöre in der Wandhalterung verstauen

Die Zubehöre können platzsparend an der montierten Wandhalterung verstaut werden.

#### Bild 5

- Die Wandhalterung besitzt drei Steckplätze zur Aufbewahrung von Zubehören mit Zubehörverbindung.
- Das Zubehör von unten mit etwas Druck in den Wandhalter einsetzen und verrasten.

## Vor dem ersten Gebrauch

6

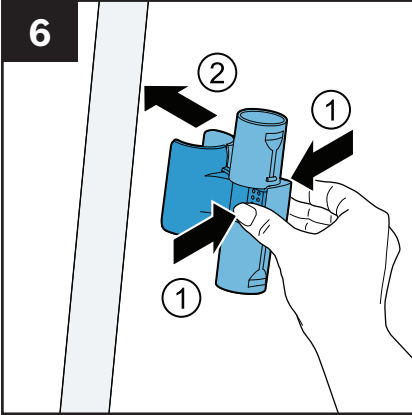

### Variablen Zubehörträger aufsetzen

Bild 6

- Den Zubehörträger zusammendrücken (1) und am Saugrohr befestigen (2).

7

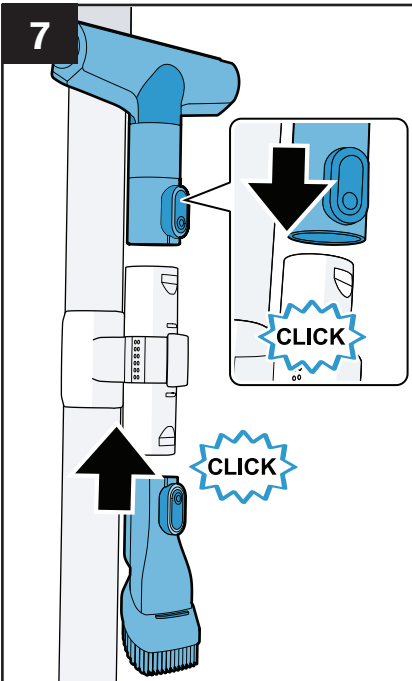

### Zubehöre verstauen

Bild 7

Die Zubehöre können im variablen Zubehörträger am Saugrohr verstaut und leicht transportiert werden.

- Die Zubehöre von oben und unten in den variablen Zubehörträger einsetzen und verrasten.

8

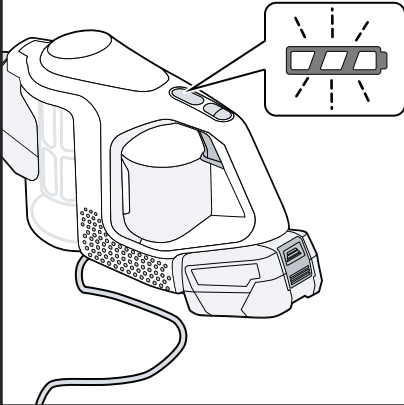
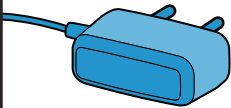
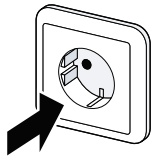
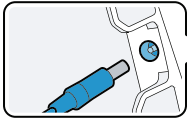
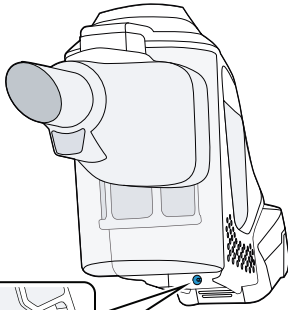

### Akku aufladen

Sie können den Akku auf drei verschiedene Arten laden. Für die schnellste Aufladung empfehlen wir das Schnellladegerät.

### Mit Ladekabel laden

#### Hinweis:

Das Netzteil am Ladekabel und das Gerät erwärmen sich beim Laden. Das ist normal und unbedenklich.

#### Bild 8

- Das Gerät in die Nähe einer Steckdose legen.
- Den kleinen Gerätestecker des Ladekabels unten in den Anschluss des Gerätes stecken.
- Den Netzstecker des Ladekabels in die Steckdose stecken.
- Die Statusanzeige blinkt während des Ladens.
- Wenn der Akku vollständig geladen ist, leuchtet die Statusanzeige einige Minuten lang bevor sie erlischt.

Um die vollständige Ladung zu kontrollieren, trennen Sie das Gerät kurz vom Netz. Danach leuchtet die Statusanzeige.

Wenn das Gerät nicht benutzt wird, können Sie es laden.

9

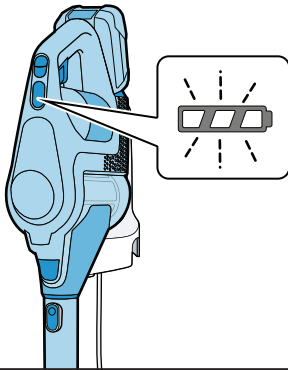
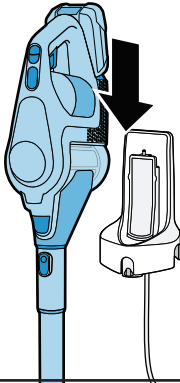

### In der Wandhalterung laden

#### Hinweis:

Der Einsatz der Wandhalterung für das Laden und Aufbewahren des Geräts wird auf Grund der guten Verstaubarkeit empfohlen.

Das Laden und Aufbewahren ist allerdings auch ohne Wandhalterung möglich.

#### Hinweis:

Das Netzteil am Ladekabel und das Gerät erwärmen sich beim Laden. Das ist normal und unbedenklich.

#### Bild 9

- Das Gerät von oben in die Wandhalterung einsetzen.
- Die Statusanzeige blinkt während des Ladevorgangs.
- Wenn der Akku vollständig geladen ist, leuchtet die Statusanzeige einige Minuten lang, bevor sie erlischt.  
Um die vollständige Ladung zu kontrollieren, trennen Sie das Gerät kurz vom Netz. Danach leuchtet die Statusanzeige.  
Wenn das Gerät nicht benutzt wird, können Sie es laden.

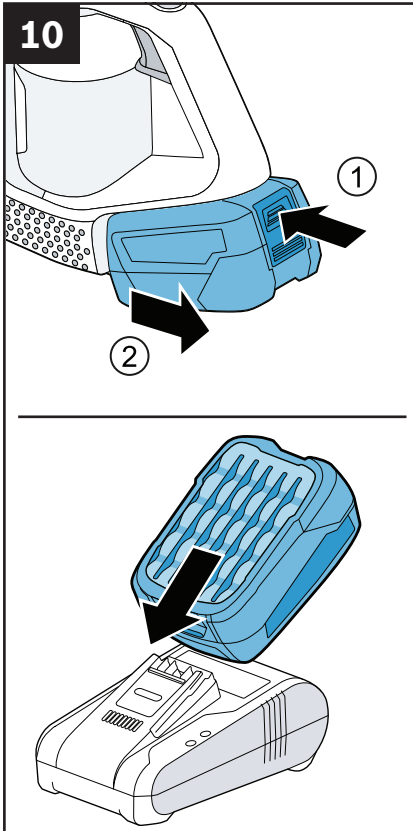

### Mit Schnellladegerät laden

#### Bild 10

- Die Entriegelungstaste drücken (1) und den Akku nach hinten vom Gerät ziehen (2).
- Die beiliegende Anleitung beachten.

#### Hinweis:

Wenn das Schnellladegerät ein Akkuladestatus von ca. 80 % anzeigt, können Sie den Akku entnehmen und nutzen.

#### Ladevorgang

Der Ladevorgang beginnt, sobald der Netzstecker des Ladegerätes in die Steckdose gesteckt und der Akku in den Ladeschacht eingesteckt wird.

Durch das intelligente Ladeverfahren wird der Ladezustand des Akkus automatisch erkannt und abhängig von Akkutemperatur und -spannung mit dem jeweils optimalen Ladestrom geladen.

Dadurch wird der Akku geschont und bleibt bei Aufbewahrung im Ladegerät immer vollständig aufgeladen.



### Anzeigeelemente Schnellladegerät



#### **Blinklicht (schnell) grüne Akku-Ladeanzeige**

Der Schnellladevorgang wird durch schnelles Blinken der grünen Akku-Ladeanzeige signalisiert.

#### **Hinweis:**

Der Schnellladevorgang ist nur möglich, wenn die Temperatur des Akkus im zulässigen Ladetemperaturbereich ist.



#### **Blinklicht (langsam) grüne Akku-Ladeanzeige**

Bei einem Ladestand des Akkus von ca. 80 % blinkt die grüne Akku-Ladeanzeige langsam.

Der Akku kann zum sofortigen Gebrauch entnommen werden.



#### **Dauerlicht grüne Akku-Ladeanzeige**

Das Dauerlicht der grünen Akku-Ladeanzeige signalisiert, dass der Akku vollständig aufgeladen ist.

Ohne eingesteckten Akku signalisiert das Dauerlicht der Akku-Ladeanzeige, dass der Netzstecker in die Steckdose eingesteckt ist und das Ladegerät betriebsbereit ist.



#### **Dauerlicht rote Akku-Ladeanzeige**

Das Dauerlicht der roten Akku-Ladeanzeige signalisiert, dass die Temperatur des Akkus außerhalb des zulässigen Ladetemperaturbereiches ist. Sobald der zulässige Temperaturbereich erreicht ist, schaltet das Ladegerät automatisch auf Schnellladung um.



#### **Blinklicht rote Akku-Ladeanzeige**

Das Blinklicht der roten Akku-Ladeanzeige signalisiert eine andere Störung des Ladevorganges.

11

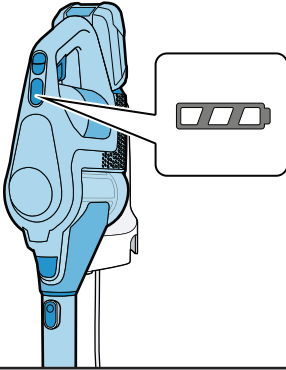

## Akkuanzeige

### Bild 11

Die LEDs der Anzeige geben den Ladezustand des Akkus an.



Akku voll aufgeladen



mittlere Restladung

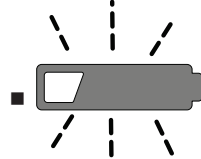

geringe Restladung

Blinkt die letzte LED, sollte der Akku wieder geladen werden.



Erlischt die Statusanzeige, ist der Akku leer.

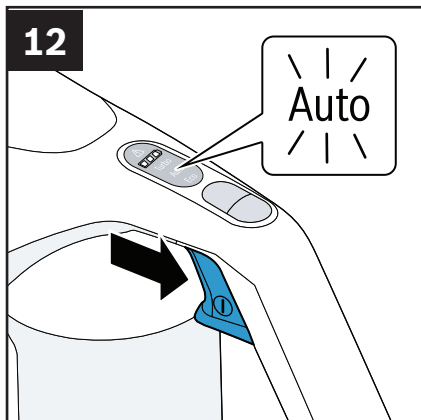

### Gerät einschalten

#### Bild 12

- Ein/Aus-Schalter ① drücken.
- Im Betrieb leuchtet die Statusanzeige **Auto** standardmäßig.

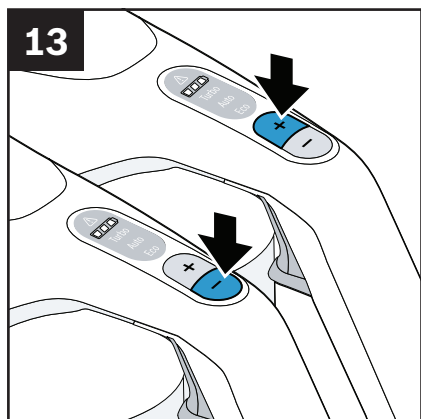

### Saugkraft regeln

#### Bild 13

- Drücken Sie + um von Auto auf Turbo zu schalten.  
Die Statusanzeige **Turbo** leuchtet.
- Drücken Sie – um von Auto auf Eco zu schalten.  
Die Statusanzeige **Eco** leuchtet.

#### Hinweis:

- Um von Eco auf Turbo zu schalten, 2-mal + drücken.
- Um von Turbo auf Eco zu schalten, 2-mal auf – drücken.

14

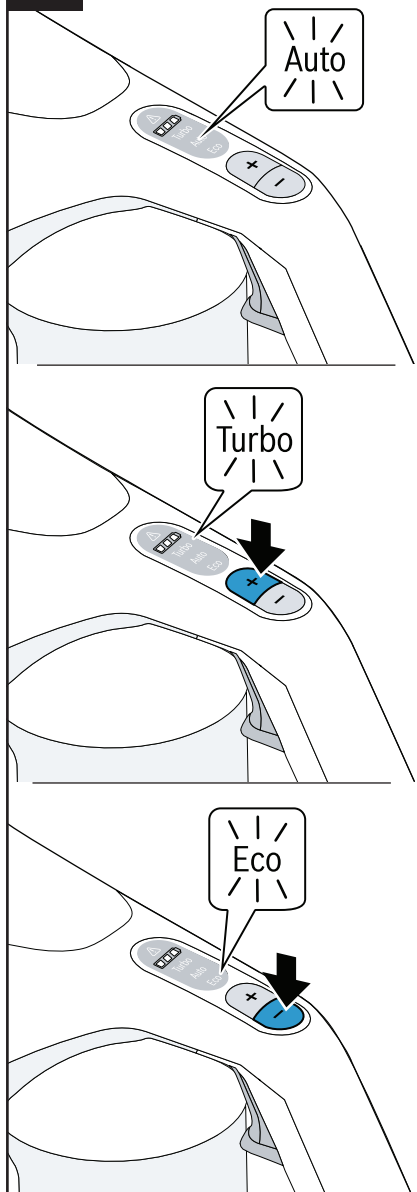

## Saugmodi

Hier finden Sie eine Übersicht, welcher Saugmodus für welche Böden geeignet ist.

### Bild 14

#### Saugmodus: Auto

- Für das Absaugen von Teppichen und Hartböden bei geringer Verschmutzung.
- Das Gerät stellt im Saugmodus Auto in Abhängigkeit vom Bodenbelag die optimale Leistung ein. Dadurch wird die Laufzeit optimiert.

#### Saugmodus: Turbo

- Zum täglichen Absaugen von Hartböden und stark verschmutzten Teppichen und Teppichböden.
- **Das Gerät erzielt eine kürzere Laufzeit mit bestem Saugergebnis.**

#### Hinweis:

Saugen mit Zubehör nur mit Saugmodus Turbo.

#### Saugmodus: Eco

- Zum Absaugen von Hartböden, empfindlichen Teppichen und Teppichböden bei geringer Verschmutzung.
- Das Gerät verbraucht weniger Energie.

15

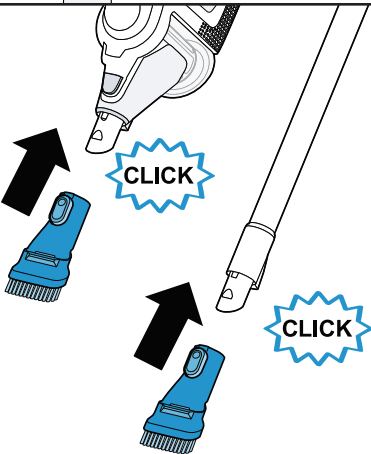
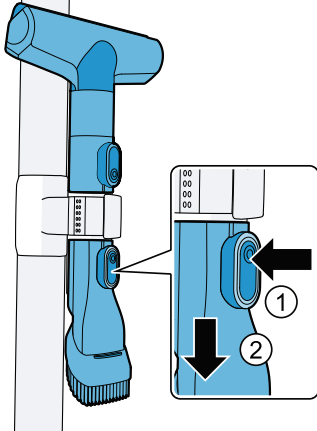
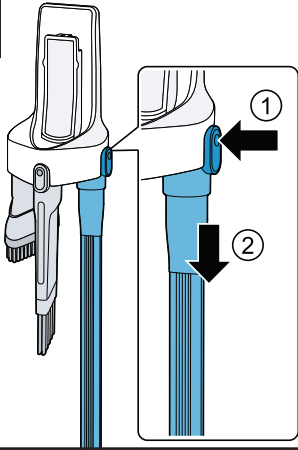

## Saugen mit Zubehör

Das Zubehör kann platzsparend in der Wandhalterung oder dem variablen Zubehörträger verstaut werden.

### Bild 15

Zubehöre nach Drücken des Entriegelungsknopfes:

- nach unten aus der Wandhalterung ziehen oder
- aus dem variablen Zubehörträger entnehmen.

- Das Zubehör je nach Bedarf auf das Gerät oder das Saugrohr stecken.

- Nach Gebrauch die Zubehöre wieder in der Wandhalterung **Bild 6** oder dem variablen Zubehörträger **Bild 7** verstauen.

16

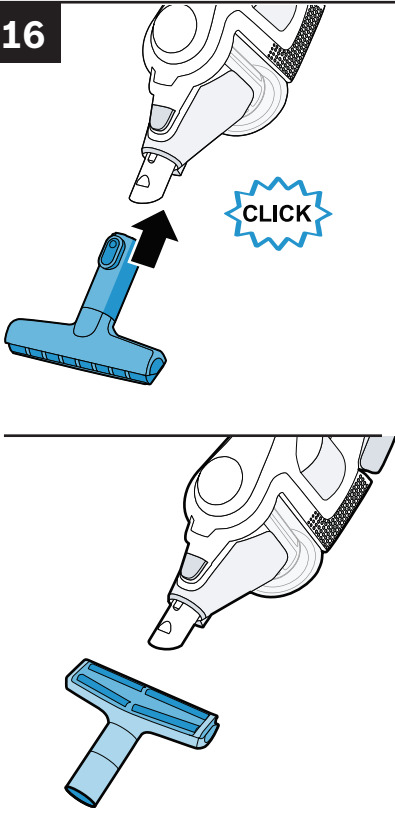

## Profi-Polsterdüse

### Bild 16

Zubehör auf Gerät stecken und verastern.

- Zur intensiven Reinigung von Polstermöbeln.

Gerät im Saugmodus Turbo. Eventuell empfiehlt es sich, das Gerät in die Saugmodus Auto zurückzuregeln je nach Oberflächenbeschaffenheit des Polsters. Die Düse muss sich leicht bewegen lassen und darf sich nicht am Polster festsaugen.

- Zur Reinigung die Profi-Polsterdüse einfach mit dem Gerät absaugen.

17

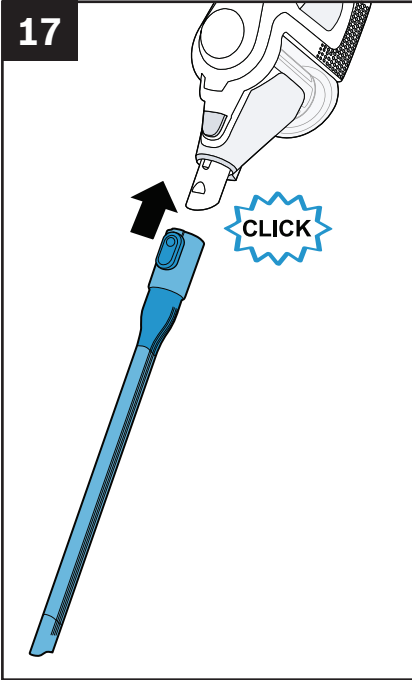

## Flexible Fugendüse

### Bild 17

Zubehör auf Gerät stecken und verasten.

- Zum Absaugen von Fugen und Ecken, etc.

18

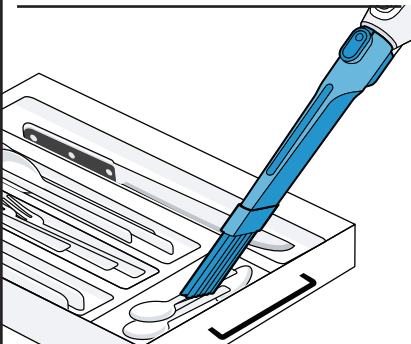
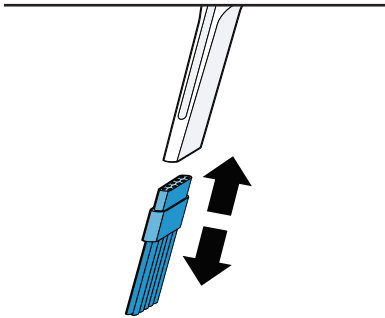
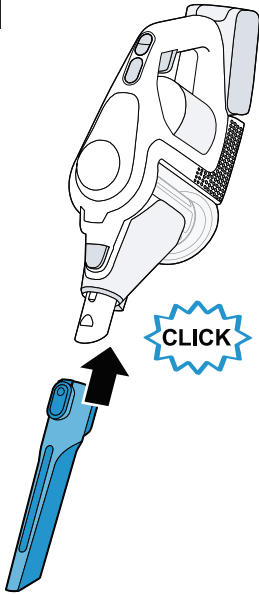

## Multi-Fugendüse

### Bild 18

Zubehör auf Gerät stecken und verasten.

- Fugendüse  
Zum Absaugen von Fugen und Ecken, etc.
- Zum Saugen in Schubladen etc.  
Aufsatz auf die Düse schieben.
- Multi-Fugendüse  
Zum Absaugen von Tastaturen und Besteckschubladen etc.



19

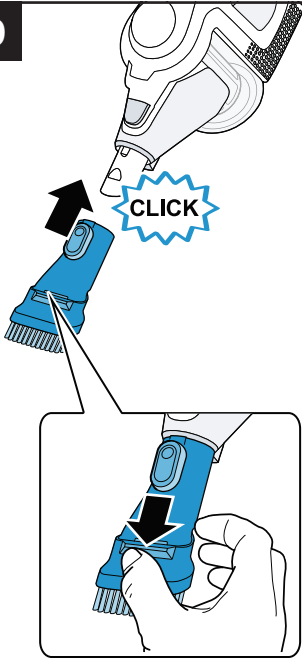

## 2in1 Möbeldüse

### Bild 19

Zubehör je nach Bedarf auf Saugrohr oder Gerät stecken und verrasten.

- Zum Saugen mit Borstenkranz Aufsatz an der Düse einfach nach unten schieben.

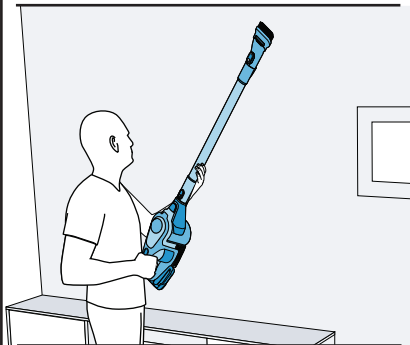

- 2in1 Möbeldüse mit Borstenkranz

Zum Absaugen von Wänden, empfindlichen Oberflächen, Tischen etc.

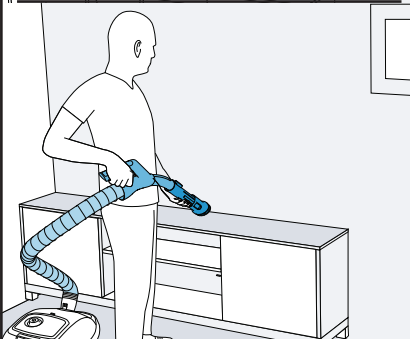

## Saugen

19

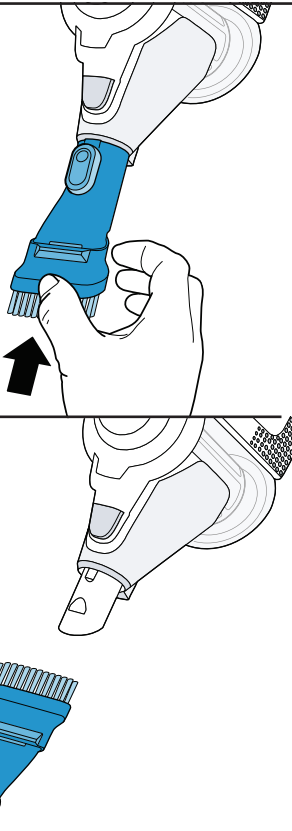

- 2in1 Möbeldüse ohne Borstenkranz

Zum Absaugen von Gardinen, etc. Borstenkranz der Düse einfach zurückschieben.

Zur Reinigung von empfindlichen Materialien, wie z.B. Gardinen, regeln Sie das Gerät bitte runter.

- Möbeldüse reinigen  
Zur Reinigung die 2in1 Möbeldüse einfach mit dem Gerät absaugen.

20

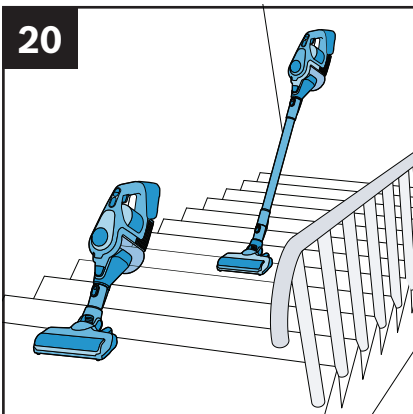

## Treppensaugen

### Bild 20

Beim Saugen auf Treppen kann, zur besseren Erreichbarkeit, das Saugrohr auch demontiert und die Bodendüse direkt am Gerät aufgesteckt werden.

Das Saugrohr kann solange in der montierten Wandhalterung verstaut werden.

21

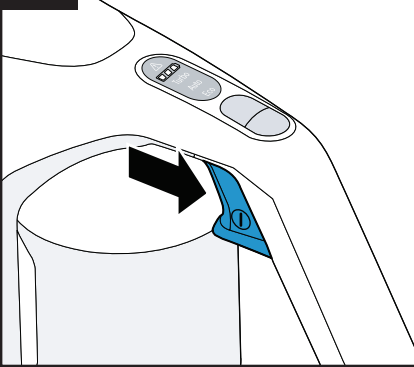

### Gerät ausschalten

#### Bild 21

Nach dem Saugen das Gerät ausschalten.

- Ein/Aus-Schalter ① drücken.
- Die Statusanzeige erlischt.

22

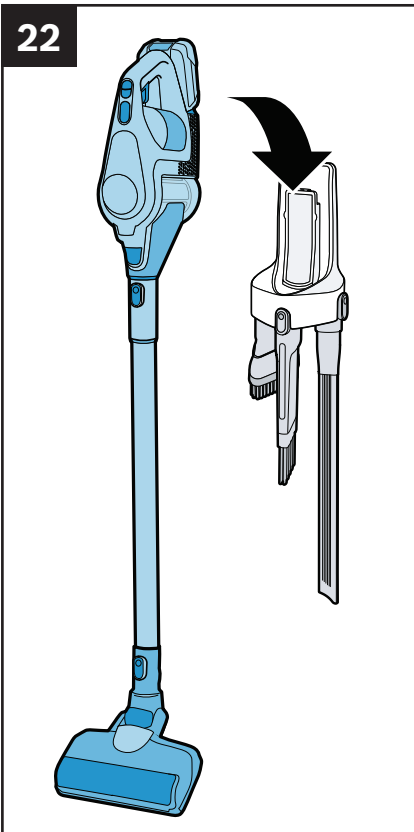

### Gerät verstauen

#### Bild 22

- Gerät auf die Wandhalterung aufsetzen.

Um Platz zu sparen wird empfohlen das Gerät in der Wandhalterung zu verstauen. Das Gerät kann auch bei voll geladenem Akku immer in der Wandhalterung aufbewahrt werden.

#### **Achtung!**

Um ein Umkippen des Gerätes zu vermeiden, stellen Sie es sicher in eine Wanddecke oder setzen Sie das Gerät auf die Wandhalterung.

23

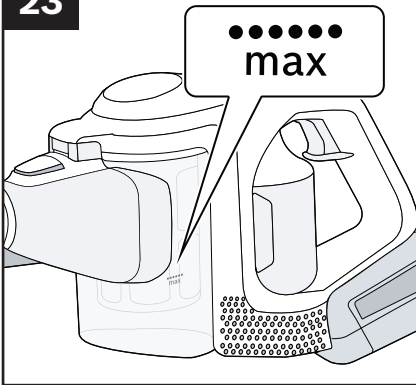

### Staubbehälter entleeren

#### Bild 23

Leeren Sie den Staubbehälter spätestens, nachdem der Füllstand die Markierung **max** erreicht hat. Um ein gutes Saugergebnis zu erzielen, leeren Sie den Staubbehälter nach jedem Saugvorgang.

Wir empfehlen, den Staubbehälter nicht über die Markierung hinaus zu befüllen, da das zu einer sehr starken Verschmutzung des Filters führt.

Bei dem Entleeren des Staubbehälters auch immer den Verschmutzungsgrad der Filtereinheit kontrollieren und bei Bedarf diese entsprechend der Anleitung Filterpflege säubern. **Bild 30**

24



#### **Achtung!**

Die Filterreinigung ist nur bei abgeschaltetem Gerät möglich. Niemals ohne eingesetzte Filtereinheit saugen.

### Staubbehälter entnehmen

#### Bild 24

- Die Entriegelungstaste (1) drücken und den Staubbehälter entnehmen (2).

25

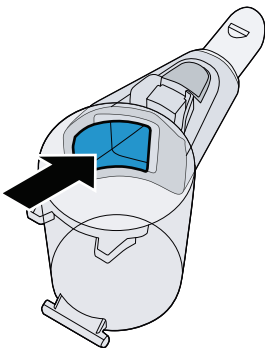
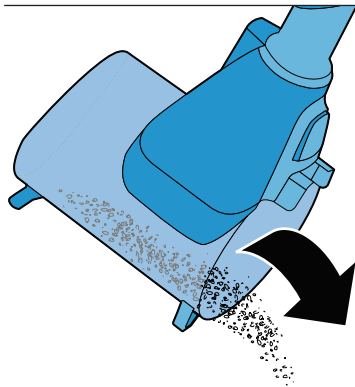
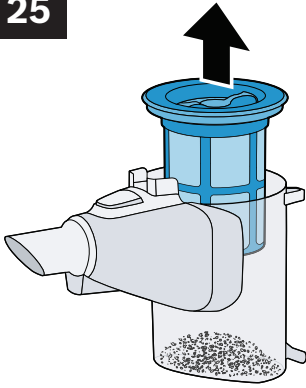

### Filtereinheit entnehmen

#### Bild 25

- Filtereinheit aus dem Staubbehälter entnehmen.

- Staubbehälter entleeren.

Sie können den Staubbehälter ggf. mit einem feuchten Tuch auswischen.

- Entfernen Sie eventuell vorhandenen Schmutz unterhalb der Auswurföffnung.

26

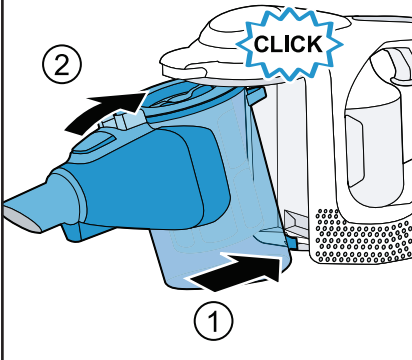
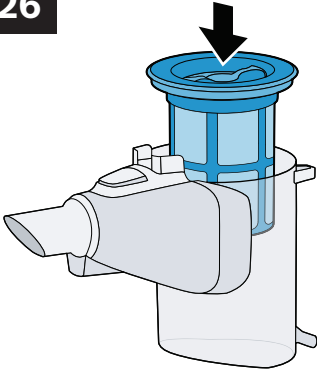

### Staubbehälter einsetzen

#### Bild 26

- Filtereinheit in den Staubbehälter einsetzen, dabei unbedingt auf den richtigen Sitz achten und leicht andrücken.
- Staubbehälter in das Gerät einsetzen und hörbar verrasten.

#### **Achtung!**

Sollten Sie beim Einsetzen des Staubbehälters einen Widerstand bemerken, überprüfen Sie bitte die Filter auf Vollständigkeit und den richtigen Sitz von Filtereinheit und Staubbehälter.

## Demontage

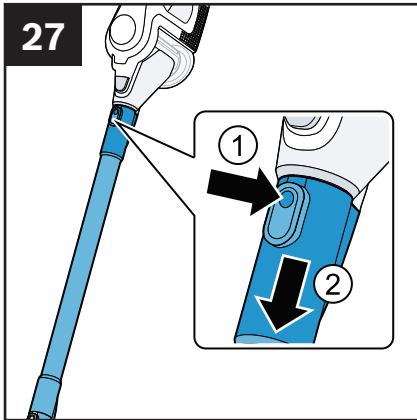

### Gerät und Saugrohr lösen

#### Bild 27

- Die Entriegelungstaste drücken und das Saugrohr aus dem Gerätstutzen ziehen.

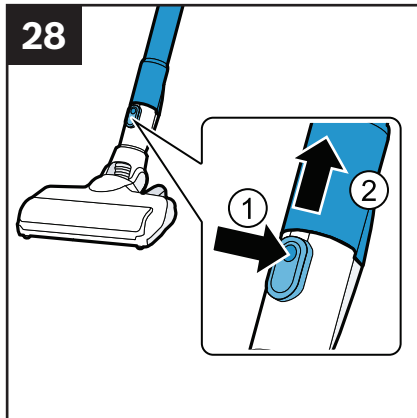

### Saugrohr und Bodendüse lösen

#### Bild 28

- Die Entriegelungstaste drücken und das Saugrohr aus der Bodendüse ziehen.

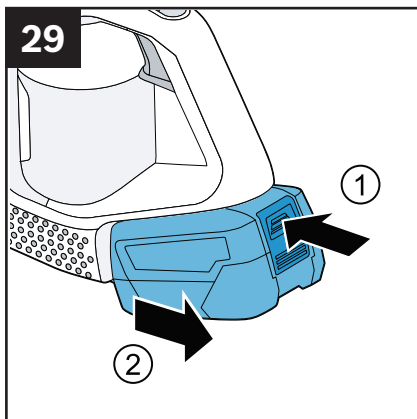

### Akku vom Gerät entfernen

#### Bild 29

- Die Entriegelungstaste drücken (1) und den Akku nach hinten vom Gerät ziehen (2).

30

a



b



### Achtung!

Die Filterreinigung ist nur bei abgeschaltetem Gerät möglich.

### Flusensieb reinigen

#### Bild 30

Das Flusensieb sollte in regelmäßigen Abständen gereinigt werden, damit das Gerät optimal arbeitet.

- Bitte schalten Sie das Gerät aus, um das Flusensieb zu reinigen.
- Staubbehälter aus dem Gerät entnehmen. **Bild 23**
- Filtereinheit aus dem Staubbehälter entnehmen. **Bild 24**
- Flusensieb reinigen.

**a)** In der Regel ist es ausreichend, wenn das Flusensieb bei der Entleerung des Staubbehälters leicht geschüttelt oder ausgeklopft wird, damit sich mögliche Schmutzpartikel lösen.

**b)** Wenn dies nicht ausreicht, verwenden Sie bitte ein feuchtes Tuch, um die Schmutzpartikel an der Oberfläche zu entfernen.



31

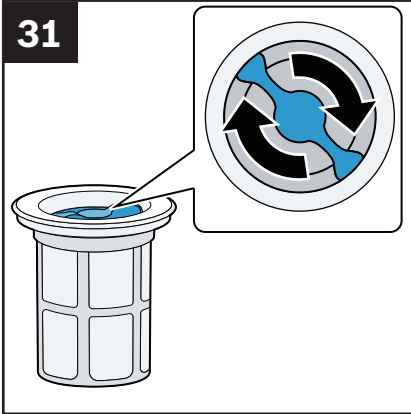

### Lamellenfilter (Motorschutzfilter) reinigen

Wir empfehlen die Reinigung des Lamellenfilters mit jedem Entleeren des Staubbehälters.

#### Bild 31

- Bitte schalten Sie das Gerät aus, um den Lamellenfilter zu reinigen.
- Um Staub und Schmutz vom Lamellenfilter zu entfernen, den Knebel mindestens dreimal um 180° drehen.

32

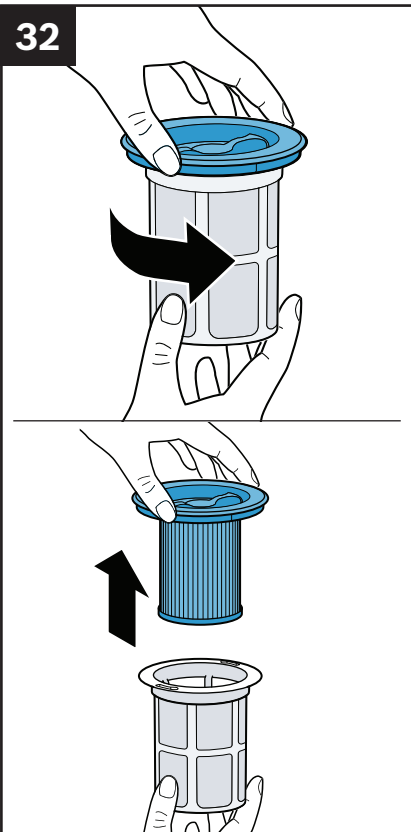

### Lamellenfilter ausklopfen

#### Bild 32

Bei besonders starker Verschmutzung kann der Lamellenfilter auch ausgeklopft werden.

- Den Lamellenfilter gegen den Uhrzeigersinn drehen und aus dem Flusensieb entnehmen.

Bei defektem Lamellenfilter kann über unseren Kundendienst unter folgender Ersatzteilnummer ein neuer bestellt werden: 12023349.

## Filterpflege

32



- Lamellenfilter über einer Abfalltonne ausklopfen.
- Der Lamellenfilter ist dadurch sofort nach der Reinigung wieder einsetzbar.

### Achtung!

Der Lamellenfilter darf nicht ausgewaschen werden.

- Das Flusensieb über einer Abfalltonne entleeren.

33

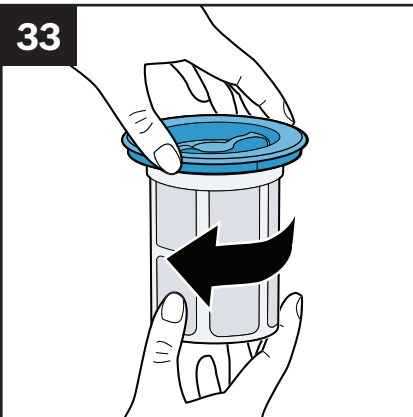

### Bild 33

- Lamellenfilter in das Flusensieb einsetzen und durch Drehen im Uhrzeigersinn verrasten.
- Filtereinheit in den Staubbehälter einsetzen, dabei auf den richtigen Sitz achten. Staubbehälter in das Gerät einsetzen und hörbar verrasten. Bild 26

34 a

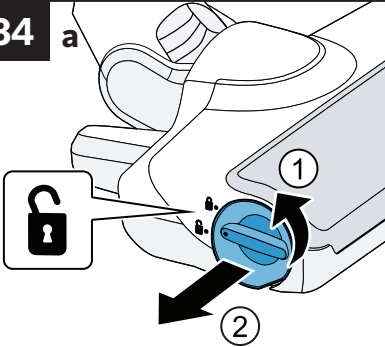

b

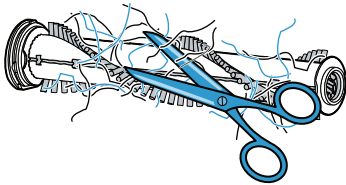

c

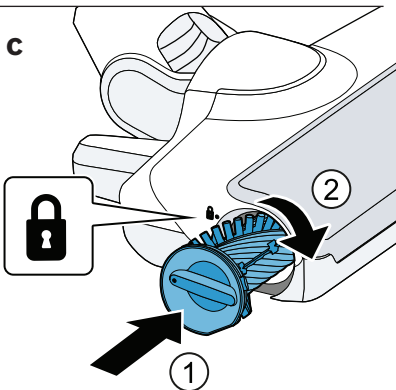

### Bürstenwalze reinigen

Vor jeder Wartung das Gerät ausschalten bzw. vom Ladekabel trennen.

#### Bild 34

- Bürstenwalze durch Drehen gegen den Uhrzeigersinn entriegeln und seitlich aus der Bodendüse ziehen.
- Fäden und Haare mit der Schere entlang der Borsten oder der Schneidenut durchschneiden.
- Bürstenwalze in die Bodendüse einschieben und durch Drehen im Uhrzeigersinn verrasten.

- Die Bürstenwalze verfügt über eine Selbstreinigungsfunktion. Hierfür schneiden Sie mit einer Schere an zwei gegenüberliegenden Seiten die Haare und Faser der Länge nach durch. Bei anschließendem Betrieb der Bürstenwalze über 30 Sekunden werden diese automatisch eingesaugt.

#### Achtung!

Die Bodendüse darf nur mit montierter Bürstenwalze in Betrieb genommen werden.

## Reinigungshinweise

Vor jeder Reinigung des Geräts muss dieses ausgeschaltet und vom Ladekabel getrennt sein. Gerät und Zubehörteile aus Kunststoff können mit einem handelsüblichen Kunststoffreiniger gepflegt werden.



**Keine Scheuermittel, Glas- oder Allzweckreiniger verwenden. Gerät niemals in Wasser tauchen.**

Technische Änderungen vorbehalten.

## Störungen

35

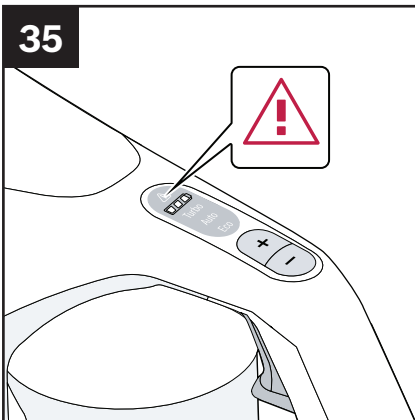

### Fehleranzeige

#### Bild 35

Beim Vorliegen einer Störung leuchtet die Fehleranzeige und das Gerät kann nicht eingeschaltet werden.

Für die Fehlerbehebung beachten Sie die Tabelle "Störungen beheben".

- Beseitigen Sie die Störung.
- Die Fehleranzeige erlischt und das Gerät kann wieder verwendet werden.
- Lässt sich die Störung nicht beheben, kontaktieren Sie unseren Kundendienst.

## Störungen

### Störungen beheben

Kleinere Störungen an Ihrem Gerät können Sie selbst beheben. Nutzen Sie die

Informationen zur Störungsbehebung, bevor Sie den Kundendienst kontaktieren. So vermeiden Sie unnötige Kosten.

Störung	Ursache	Störungsbehebung
Gerät funktioniert nicht.  Akkustatusanzeige zeigt keinen Status an.  Rote Fehleranzeige leuchtet für 10 Sekunden.  keine Ladefunktion	Akku ist nicht korrekt eingesetzt.	<ul style="list-style-type: none"><li>• Setzen Sie den Akku korrekt ein.</li></ul>
	Akku ist nicht geladen	<ul style="list-style-type: none"><li>• Laden Sie den Akku.</li></ul>
	Akku ist überhitzt oder unterkühlt.	<ul style="list-style-type: none"><li>• Schalten Sie das Gerät aus und trennen Sie das Gerät von der Stromzufuhr.</li><li>• Warten Sie, bis der Akku die Raumtemperatur angenommen hat.</li></ul>
	Gerät ist überhitzt oder unterkühlt.	<ul style="list-style-type: none"><li>• Schalten Sie das Gerät aus und trennen Sie das Gerät von der Stromzufuhr.</li><li>• Warten Sie, bis das Gerät die Raumtemperatur angenommen hat.</li></ul>
	Falsches Ladegerät wurde verwendet.	<ul style="list-style-type: none"><li>• Nur mitgeliefertes Ladegerät verwenden.</li></ul>

## Störungen

Störung	Ursache	Störungsbehebung
Staubbehälter lässt sich nicht einsetzen.	Filtereinheit ist nicht vollständig.	<ul style="list-style-type: none"> <li>• Prüfen Sie, ob die Filtereinheit vollständig ist.</li> </ul>
	Filtereinheit oder Staubbehälter sitzt nicht richtig.	<ul style="list-style-type: none"> <li>• Prüfen Sie, ob die Filtereinheit und der Staubbehälter richtig eingesetzt sind.</li> </ul>
Saugkraft lässt nach.	Düse ist blockiert.	<ul style="list-style-type: none"> <li>• Schalten Sie das Gerät aus und trennen Sie das Gerät von der Stromzufuhr.</li> <li>• Prüfen Sie, ob der Luftkanal von der Düse bis in das Gerät verstopft ist.</li> <li>• Leeren Sie den Staubbehälter.</li> <li>• Reinigen Sie die Filtereinheit.</li> <li>• Nachdem das Gerät abgekühlt ist, schalten Sie das Gerät wieder ein</li> </ul>
	Filter ist verstopft.	<ul style="list-style-type: none"> <li>• Schalten Sie das Gerät aus und trennen Sie das Gerät von der Stromzufuhr.</li> <li>• Reinigen Sie die Filtereinheit.</li> </ul>

### **DE Deutschland**

BSH Hausgeräte Service GmbH  
Zentralwerkstatt für kleine Hausgeräte  
Trautskirchener Straße 6 – 8  
90431 Nürnberg

Online Auftragsstatus und viele weitere Infos unter:

[www.bosch-home.com](http://www.bosch-home.com)

Reparaturservice, Ersatzteile & Zubehör,  
Produkt-Informationen:

Tel.: 0911 70 440 040

<mailto:kleingeraete@bshg.com>

### **AT Österreich**

BSH Hausgeräte Gesellschaft mbH  
Werkskundendienst für Hausgeräte  
Quellenstrasse 2a  
1100 Wien

Online Reparaturannahme, Ersatzteile und Zubehör und  
viele weitere Infos unter:

[www.bosch-home.at](http://www.bosch-home.at)

Reparaturservice, Ersatzteile & Zubehör,  
Produktinformationen

Tel.: 0810 550 511\*

<mailto:vie-stoerungsannahme@bshg.com>

\*Wir sind an 365 Tagen von 07:00 bis 22:00 Uhr für Sie  
erreichbar.

## Entsorgung

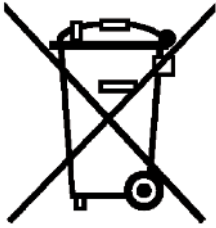

"Dieses Gerät ist entsprechend der europäischen Richtlinie 2012/19/EU über Elektro- und Elektronikaltgeräte (waste electrical and electronic equipment - WEEE) gekennzeichnet.

Die Richtlinie gibt den Rahmen für eine EU-weit gültige Rücknahme und Verwertung der Altgeräte vor."

### Hinweise zur Entsorgung

Gerät, Akkus, Zubehör und Verpackungen sollen einer umweltgerechten Wiederverwertung zugeführt werden.

Werfen Sie das Gerät und Akkus/Batterien nicht in den Hausmüll!

#### ■ Verpackung

Die Verpackung schützt das Gerät vor Beschädigung auf dem Transport. Sie besteht aus umweltfreundlichen Materialien und ist deshalb recycelbar. Entsorgen Sie nicht mehr benötigte Verpackungsmaterialien an den Sammelstellen für das Verwertungssystem »Grüner Punkt«.

#### ■ Altgerät

Altgeräte enthalten vielfach noch wertvolle Materialien. Geben Sie deshalb Ihr ausgedientes Gerät bei Ihrem Händler bzw. einem Recyclingcenter zur Wiederverwertung ab. Aktuelle Entsorgungswege erfragen Sie bitte bei Ihrem Händler oder Ihrer Gemeindeverwaltung.



## Entsorgung

### ■ Batterien

Gemäß der europäischen Richtlinie 2006/66/EG müssen defekte oder verbrauchte Akkus/Batterien getrennt gesammelt und einer umweltgerechten Wiederverwendung zugeführt werden.



Li-Ion:

Bitte beachten Sie die Hinweise im Abschnitt „Hinweise zum Transport“

Änderungen vorbehalten



# DE Garantiebedingungen BSH Hausgeräte GmbH, Deutschland Stand: Januar 2020

## Bosch-Infoteam

(Mo-Fr: 8.00-18.00 Uhr erreichbar)

Für Produktinformationen sowie Anwendungs- und Bedienungsfragen zu **kleinen Hausgeräten**:

**Tel.: 0911 70 440 040** oder unter  
**bosch-infoteam@bshg.com**

Nur für Deutschland gültig!

Die nachstehenden Bedingungen, die Voraussetzungen und Umfang unserer Garantieleistung beschreiben, lassen die Gewährleistungsverpflichtungen des Verkäufers aus dem Kaufvertrag mit dem Endabnehmer unberührt.

Für dieses Gerät leisten wir Garantie gemäß den nachstehenden Bedingungen:

1. Wir beheben unentgeltlich nach Maßgabe der folgenden Bedingungen (Nr.2 – 6) Mängel am Gerät, die nachweislich auf einem Material- und/oder Herstellungsfehler beruhen, wenn sie uns unverzüglich nach Feststellung und innerhalb von 24 Monaten nach Lieferung an den Erstendabnehmer gemeldet werden. Zeigt sich der Mangel innerhalb von 6 Monaten ab Lieferung, wird vermutet, dass es sich um einen Material- oder Herstellungsfehler handelt.
2. Die Garantie erstreckt sich nicht auf zerbrechliche Teile wie z.B. Glas oder Kunststoff bzw. Glühlampen.

Eine Garantiepflicht wird nicht ausgelöst durch geringfügige Abweichungen von der Soll-Beschaffenheit, die für Wert und Gebrauchstauglichkeit des Gerätes unerheblich sind, oder durch Schäden aus chemischen und elektrochemischen Einwirkungen von Wasser, sowie allgemein aus anomalen Umweltbedingungen oder sachfremden Betriebsbedingungen oder wenn das Gerät sonst mit ungeeigneten Stoffen in Berührung gekommen ist.

Ebenso kann keine Garantie übernommen werden, wenn die Mängel am Gerät auf Transportschäden, die nicht von uns zu vertreten sind, nicht fachgerechte Installation und Montage, Fehlgebrauch, eine nicht haushaltsübliche Nutzung, mangelnde Pflege oder Nichtbeachtung von Bedienungs- oder Montagehinweisen zurückzuführen sind.

Der Garantieanspruch erlischt, wenn Reparaturen oder Eingriffe von Personen vorgenommen werden, die hierzu von uns nicht ermächtigt sind, oder wenn unsere Geräte mit Ersatzteilen, Ergänzungs- oder Zubehörteilen versehen werden, die keine Originalteile sind und dadurch ein Defekt verursacht wird.

3. Die Garantieleistung erfolgt in der Weise, dass mangelhafte Teile nach unserer Wahl unentgeltlich instandgesetzt oder durch einwandfreie Teile ersetzt werden.

Geräte, die zumutbar (z.B. im PKW) transportiert werden können, und für die unter Bezugnahme auf diese Garantie eine Garantieleistung beansprucht wird, sind unserer nächstgelegenen Kundendienststelle oder unserem Vertragskundendienst zu übergeben oder zuzusenden. Instandsetzungen am Aufstellungsort können nur für stationär betriebene (feststehende) Geräte verlangt werden.

Es ist jeweils der Kaufbeleg mit Lieferdatum oder wenigstens mit dem Kaufdatum vorzulegen. Ersetzte Teile gehen in unser Eigentum über.

4. Sofern die Nachbesserung von uns abgelehnt wird oder fehlschlägt, wird innerhalb der oben genannten Garantiezeit auf Wunsch des Endabnehmers kostenfrei gleichwertiger Ersatz aus dem lokalen Geräteportfolio geliefert.
5. Garantieleistungen bewirken weder eine Verlängerung der Garantiefrist, noch setzen sie eine neue Garantiefrist in Lauf. Die Garantiefrist für eingebaute Ersatzteile endet mit der Garantiefrist für das ganze Gerät.
6. Weitergehende oder andere Ansprüche, insbesondere solche auf Ersatz außerhalb des Gerätes entstandener Schäden sind – soweit eine Haftung nicht zwingend gesetzlich angeordnet ist – ausgeschlossen.

Diese Garantiebedingungen gelten für Geräte, die in Deutschland gekauft und betrieben werden. Werden Geräte in ein anderes Land der EU/der EFTA verbracht („Zielland“) und dort betrieben, die die technischen Voraussetzungen (z.B. Spannung, Frequenz, Gasarten, etc.) für das Zielland aufweisen und die für die jeweiligen Umweltbedingungen geeignet sind, gelten die Garantiebedingungen des Ziellandes, soweit wir in diesem Land ein Kundendienstnetz haben. Diese können Sie bei der Landesvertretung des Ziellandes anfordern. Bei Verbringung in Länder außerhalb der EU/der EFTA erlischt die Garantie.

### Beachten Sie unser weiteres Kundendienstangebot:

Auch nach Ablauf der Garantie stehen Ihnen unser Werkskundendienst und unsere Servicepartner zur Verfügung.

**Robert Bosch Hausgeräte GmbH**  
Carl-Wery-Straße 34  
81739 München, GERMANY



## Thank you for buying a Bosch Home Appliance!

Register your new device on MyBosch now and profit directly from:

- **Expert tips & tricks for your appliance**
- **Warranty extension options**
- **Discounts for accessories & spare-parts**
- **Digital manual and all appliance data at hand**
- **Easy access to Bosch Home Appliances Service**

Free and easy registration – also on mobile phones:

**[www.bosch-home.com/welcome](http://www.bosch-home.com/welcome)**

**BOSCH**  
HOME APPLIANCES  
**SERVICE**

## Looking for help? You 'll find it here.

Expert advice for your Bosch home appliances, need help with problems or a repair from Bosch experts.

Find out everything about the many ways Bosch can support you:

**[www.bosch-home.com/service](http://www.bosch-home.com/service)**

**Contact data of all countries are listed in the attached service directory.**

**Robert Bosch Hausgeräte GmbH**

Carl-Wery-Straße 34

81739 München

GERMANY

**[www.bosch-home.com](http://www.bosch-home.com)**



8001207970

010115