

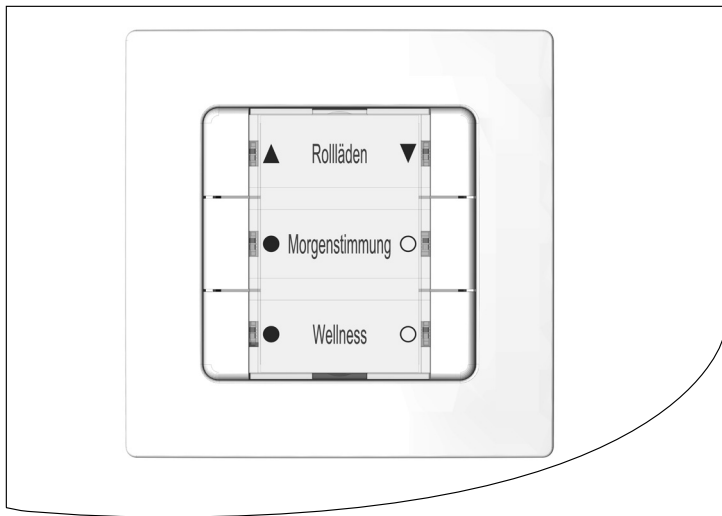

Wandtaster smart 3 Gruppen

Gebrauchsanleitung zum elektrischem Anschluss und zur Inbetriebnahme

Artikel-Nr. 12501006 (Aufputzgerät mit Batterie)



1. Diese Anleitung...	4
1.1 Anwendung dieser Anleitung	4
2. Gefahrensymbole	5
2.1 Gefahrenstufen und Signalwörter	5
2.2 Verwendete Darstellungen und Symbole	6
2.3 Glossar - Begriffserklärung	6
3. Lieferumfang	7
4. Vorderansicht des Bedienteils	8
5. Produktbeschreibung	9
5.1 Tastenfunktionen	10
5.2 Tastenkombinationen	11
6. Technische Daten	12
7. Sicherheitshinweise	13
7.1 Bestimmungsgemäße Verwendung	13
7.2 Nicht bestimmungsgemäßer Gebrauch	14
7.3 Erforderliches Fachwissen des Installateurs	14
8. Montage	15
8.1 Die Beschriftungseinlage bedrucken	15
8.2 Den geeigneten Montageort auswählen	16
8.3 Montage des Wandtaster smart 3 Gruppen	17
9. Inbetriebnahme	19
9.1 Anmelden von DuoFern Geräten	20
9.2 Abmelden von DuoFern Geräten	22
9.3 Anmelden am Gateway premium	23
10. Den Tippbetrieb aktivieren	26
10.1 Bedienung im Tippbetrieb	27
11. Die Drehrichtung wechseln	28
12. Die Batterie wechseln	29

13. Alle Einstellungen löschen, Software-Reset	30
14. Demontage.....	30
15. Vereinfachte EU-Konformitätserklärung	31
16. Beschriftungseinlage zum Ausschneiden	33

...beschreibt Ihnen die Montage, die Inbetriebnahme und die Bedienung des Wandtaster smart 3 Gruppen UM D103-1.

1.1 Anwendung dieser Anleitung

- ◆ Bitte lesen Sie diese Anleitung vollständig durch und beachten Sie alle Sicherheitshinweise, bevor Sie mit den Arbeiten beginnen.
- ◆ Lesen Sie auch die Gebrauchsanleitungen der angemeldeten DuoFern Geräte und des jeweils angeschlossenen Verbrauchers.
- ◆ Diese Anleitung ist Teil des Produkts. Bewahren Sie sie gut erreichbar auf.
- ◆ Fügen Sie diese Anleitung bei Weitergabe des Wandtaster smart 3 Gruppen an Dritte bei.
- ◆ Bei Schäden, die durch Nichtbeachtung dieser Anleitung und der Sicherheitshinweise entstehen, erlischt die Garantie. Für Folgeschäden, die daraus resultieren, übernehmen wir keine Haftung.



2. Gefahrensymbole

DE

In dieser Anleitung verwenden wir folgende Gefahrensymbole:



Lebensgefahr durch Stromschlag



Gefahrenstelle / gefährliche Situation



2.1 Gefahrenstufen und Signalwörter



GEFAHR!

Diese Gefährdung wird zu schweren Verletzungen oder zum Tod führen, sofern sie nicht vermieden wird.



WARNUNG!

Diese Gefährdung kann zu schweren Verletzungen oder zum Tod führen, sofern sie nicht vermieden wird.





VORSICHT!

Diese Gefährdung kann zu geringfügigen bis mittelschweren Verletzungen führen, sofern sie nicht vermieden wird.



ACHTUNG!

Diese Gefährdung kann zu Sachschäden führen.

Darstellung	Beschreibung
1.	Handlungsabläufe
2.	
◆	Aufzählung
1) oder a)	Listen
	weitere nützliche Informationen
	Lesen Sie die zugehörige Anleitung.

DuoFern

- ◆ HOMEPILOT Funk-Technik zur Steuerung kompatibler Produkte.

Gateway premium

- ◆ Der Gateway premium ist eine zentrale Steuereinheit für HOMEPILOT Funk-Produkte.

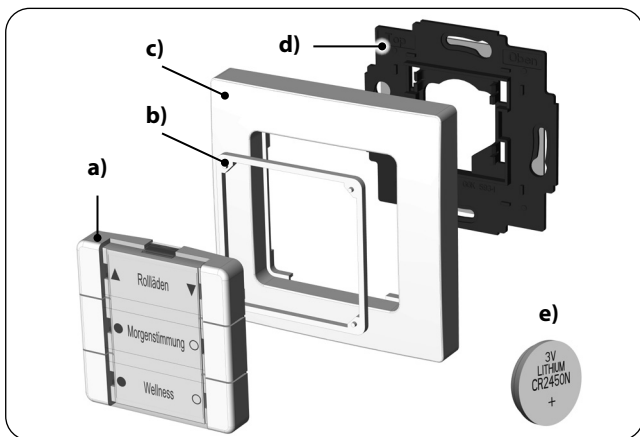

- a) 1 x Bedienteil (50 x 50 mm), mit abnehmbarer Schutzhaube für die Beschriftungseinlage
- b) 1 x Abstandshalter
- c) 1 x Abdeckrahmen
- d) 1 x Wandhalter
- e) 1 x Batterie (Typ: CR2450 / Li-Mn)
ohne Abbildung
- f) 1 x doppelseitiger Klebestreifen
- g) 1 x Beschriftungseinlage, s. Seite 15.
- h) 1 x Gebrauchsanleitung

Vergleichen Sie nach dem Auspacken ...

... den Packungsinhalt mit diesen Angaben.

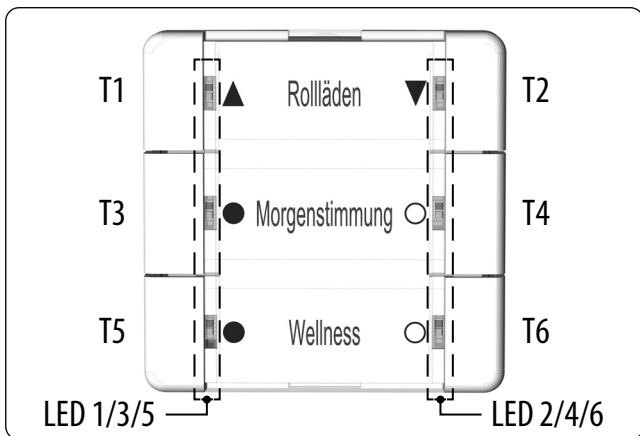
**Symbol****Beschreibung**

T1 bis T6

Taste 1 bis 6

LED 1 bis LED 6

Jede Taste verfügt über eine rot/grüne LED

Funktion







Der Wandtaster smart 3 Gruppen dient zur Anmeldung und Steuerung verschiedener DuoFern Geräte. Mit den sechs Bedientasten können die gewünschten Steuerbefehle auf die angemeldeten DuoFern Geräte übertragen werden. Sechs zweifarbige LEDs (rot/grün) informieren dazu über den jeweiligen Status der Bedienung.

Maximale Anzahl der DuoFern Geräte

Pro Tastengruppe können maximal 8 DuoFern Geräte angemeldet werden. Bei der Anmeldung werden die einzelnen DuoFern Geräte vom Wandtaster smart 3 Gruppen automatisch erkannt.

Tippbetrieb

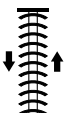
Zur Steuerung von Jalousien mit Lamellen kann der Wandtaster smart 3 Gruppen in den Tippbetrieb umgeschaltet werden.

Steuerung	Ausführung	Funktion	
			
 Licht oder Verbraucher ein- oder ausschalten	1 x tippen	EIN	AUS
 Rollläden / Jalousien steuern	1 x tippen	AUF	AB
	noch einmal tippen	STOPP	STOPP
 Rollläden / Jalousien im Tippbetrieb	1 x tippen	kurz AUF	kurz AB
	1 x lang	AUF	AB
	noch einmal tippen	STOPP	STOPP
 Licht dimmen oder Zwischenwerte speichern	1 x tippen	0 bis 100 %	100 % bis 0
	2 x tippen	direkt auf 100 %	direkt auf 0
	1 x in Gegenrichtung tippen	z.B. 75 % speichern	z.B. 45 % speichern
	Drücken und halten	0 bis 100 %	100 % bis 0
	loslassen	z.B. 75 % speichern	z.B. 45 % speichern

Den Anmeldemodus
aktivieren, s. Seite 20.

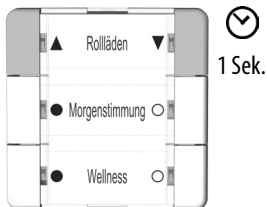

Den Abmeldemodus
aktivieren, s. Seite 22.

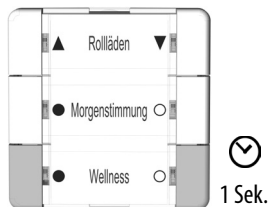

Aufräumen im DuoFern
Netzwerk, s. Seite 25.

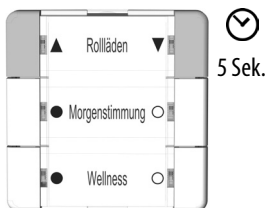

Den Tippbetrieb
aktivieren, s. Seite 26.

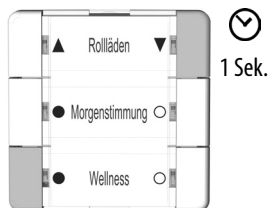

Drehrichtungsmodus
aktivieren, s. Seite 28.

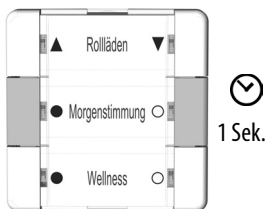

Software-Reset,
s. Seite 30.



Allgemeine Angaben	
Nennspannung:	3 V (DC)
Batterietyp:	1 x CR2450
Batterie-Lebensdauer:	2 Jahre, bei vier Schaltvorgängen pro Tag.* * abhängig von der Anzahl der angemeldeten DuoFern Geräte
Zulässige Umgebungstemperatur:	0 bis 40 °C
Schutzklasse:	II (nur für trockene Räume)
Maße (B x H x T):	50 x 50 x 12 mm (Bedienteil)
DuoFern Funktechnik	
Sendefrequenz:	434,5 MHz
Sendeleistung:	max. 10 mW
Reichweite:	im Gebäude: ca. 30 m* im Freien: ca. 100 m * je nach Bausubstanz
Maximale Anzahl der DuoFern Geräte:	8 pro Tastengruppe 24 insgesamt
Werkseinstellungen	
DuoFern Geräte:	keine
Tippbetrieb:	deaktiviert, für alle Gruppen



Der Einsatz defekter Geräte kann zur Gefährdung von Personen und zu Sachschäden führen.

- ◆ Verwenden Sie niemals defekte oder beschädigte Geräte.
- ◆ Prüfen Sie den Wandtaster smart 3 Gruppen auf Unversehrtheit.
- ◆ Wenden Sie sich bitte an unseren Kundendienst, falls Sie Schäden feststellen, s. Seite 34.



Lebensgefahr durch Verätzungen

- ◆ Halten Sie neue und gebrauchte Batterien von Kindern fern. Falls eine Batterie verschluckt wurde, muss sofort medizinische Hilfe angefordert werden.
- ◆ Bei Kontakt mit der Haut, den Augen oder mit Schleimhäuten besteht Verätzungsgefahr durch die Batteriesäure.
- ◆ Entfernen Sie ausgelaufene Batterien sofort aus dem Gerät, siehe Seite 29.

7.1 Bestimmungsgemäße Verwendung

Verwenden Sie den Wandtaster smart 3 Gruppen ausschließlich zur Anmeldung und Steuerung von DuoFern Geräten.

Einsatzbedingungen

- ◆ Die zugehörigen Rohrmotoren müssen über mechanische oder elektronische Endlagenschalter verfügen.
- ◆ Betreiben Sie den Wandtaster smart 3 Gruppen nur in trockenen Räumen.



7.1 Bestimmungsgemäße Verwendung

DE

- ◆ Der Einbau und der Betrieb von Funksystemen ist nur für solche Anlagen und Geräte zulässig, bei denen eine Funktionsstörung im Sender oder Empfänger keine Gefahr für Personen oder Sachen ergibt oder bei denen dieses Risiko durch andere Sicherheitseinrichtungen abgedeckt wird.



7.2 Nicht bestimmungsgemäßer Gebrauch

Die Verwendung des Wandtaster smart 3 Gruppen für einen anderen als den zuvor genannten Anwendungsbereich ist nicht zulässig.



Die falsche Verwendung kann zu Personen- oder Sachschaden führen.

Verwenden Sie das vorhandene Funksystem (z. B. das DuoFern Funksystem) und seine Komponenten nie zur Fernsteuerung von Geräten und Anlagen mit erhöhten sicherheitstechnischen Anforderungen oder erhöhter Unfallgefahr. Dies bedarf zusätzlicher Sicherheitseinrichtungen. Beachten Sie die jeweiligen gesetzlichen Regelungen zum Errichten solcher Anlagen.



7.3 Erforderliches Fachwissen des Installateurs

Montage und Inbetriebnahme des Wandtaster smart 3 Gruppen müssen nach den Anweisungen in dieser Anleitung erfolgen.

i 8.1 Die Beschriftungseinlage bedrucken

1. Die beiliegende Beschriftungseinlage kann mit den von Ihnen festgelegten Anwendungen bedruckt werden. Bitte verwenden Sie zur Bedruckung ausschließlich einen Laserdrucker.*
2. Lösen Sie die transparente Schutzhaube vom Bedienteil und legen Sie das bedruckte Blatt in die Schutzhaube ein. Drücken Sie anschließend die Schutzhaube auf das Bedienteil, bis sie einrastet.

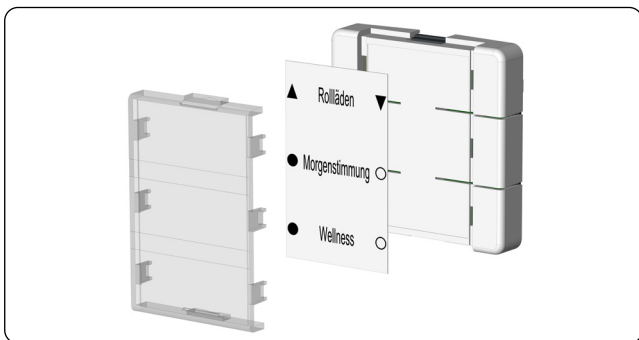

Auf unserer Internetseite können Sie mit Hilfe von Vorlagen individuelle Beschriftungseinlagen erstellen und ausdrucken.

www.homepilot-smarthome.com

* Sollten Sie keinen Zugriff auf einen Laserdrucker haben, verwenden Sie bitte alternativ Standard-Druckerpapier als Beschriftungseinlage.

Vermeiden Sie die Montage in der Nähe von Störquellen

Funkanlagen, die auf der gleichen Frequenz senden, können zu Empfangsstörungen führen.

- ◆ Montieren Sie den Wandtaster smart 3 Gruppen nicht in der Nähe starker Funkanlagen.
- ◆ Um einen optimalen Betrieb zu gewährleisten, sollten Sie den Wandtaster smart 3 Gruppen nicht auf einem metallischen Untergrund oder in der Nähe von metallischen Gegenständen montieren.



Montieren Sie das Gerät nicht über eine Höhe von 2 m.

Der Wandtaster smart 3 Gruppen UM D103-1 ist zur Aufputzmontage vorgesehen. Der beiliegende Wandhalter kann sowohl angeschraubt als auch festgeklebt werden.

1. Wählen und markieren Sie die gewünschte Montageposition.
2. Ziehen Sie die Schutzfolie vom beiliegenden Klebestreifen und kleben Sie diesen auf die Rückseite des Wandhalters.
3. Ziehen Sie die zweite Schutzfolie ab und drücken Sie den Wandhalter mit dem Klebestreifen fest an die Wand.

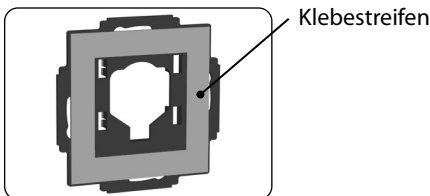

Wollen Sie den Wandhalter festschrauben, müssen Sie entsprechende Montagelöcher vorbohren und geeignete Dübel sowie Befestigungsschrauben verwenden.

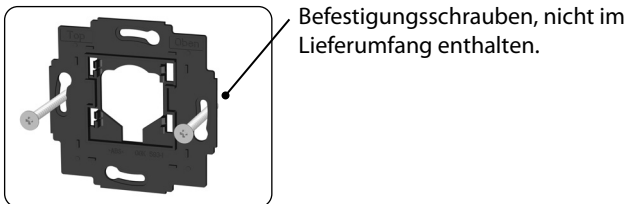

4. Ziehen Sie die Trennfolie vorsichtig aus dem Batteriefach.



5. Drücken Sie den Abstandshalter von hinten auf das Bedienteil.
6. Drücken Sie zum Schluss das Bedienteil und den Abdeckrahmen auf den Wandhalter, bis der Rahmen bündig an der Wand anliegt.

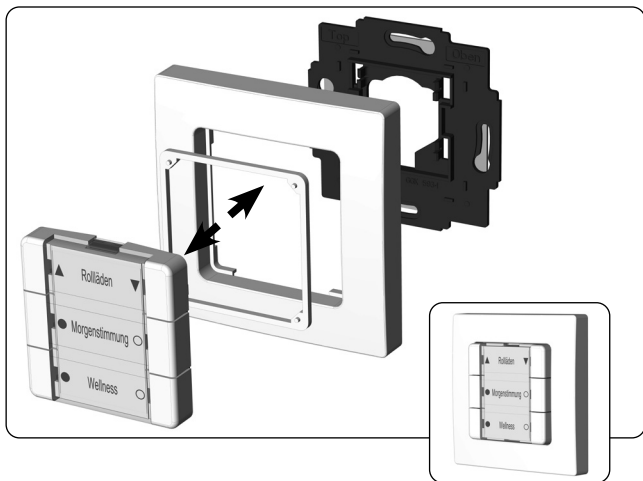

Hinweise zum Anmelden von DuoFern Geräten



Sie können nur gleiche DuoFern Geräte bzw. Geräteklassen einer Tastengruppe zuordnen.

Bei der Anmeldung werden die einzelnen DuoFern Geräte vom Wandtaster smart 3 Gruppen automatisch erkannt und die noch frei verfügbaren Tastengruppen angezeigt.





Lesen Sie dazu auch die Gebrauchsanleitung des jeweiligen DuoFern Geräts.

Maximale Anzahl von DuoFern Geräten

Sie können maximal bis zu 8 DuoFern Geräte an jeder Tastengruppe anmelden.

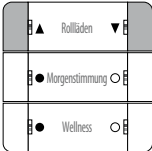
1. Das gewünschte DuoFern Gerät in den Anmeldemodus schalten (s. jeweilige Gebrauchsanleitung).

2.  1 Sek. Den Anmeldemodus des Wandtaster smart 3 Gruppen aktivieren.
Die Tasten 1 und 2 gleichzeitig 1 Sekunde lang drücken.
Die LEDs 1 und 2 blinken grün.
 120 Sek. Der Anmeldemodus bleibt ca. 120 Sekunden aktiv.

3. Nach erfolgreicher Anmeldung leuchten die LEDs der noch freien Tastengruppen grün.

4. Tippen Sie auf die gewünschte freie Tastengruppe, um das neue DuoFern Gerät dieser Tastengruppe zuzuordnen. Dabei können Sie die linke oder rechte Taste verwenden.
Die erfolgreiche Zuordnung wird durch dreimaliges kurzes Blinken der grünen LEDs quittiert.

Hinweise zu mehrkanaligen Aktoren

Bei mehrkanaligen Aktoren wird der erste Kanal zunächst zugeordnet, durch dreimaliges kurzes Blinken der grünen LEDs quittiert. Danach leuchten die jetzt noch freien LEDs wieder grün.

Der nächste Kanal kann nun durch Tippen der gewünschten freien Tastengruppe zugeordnet werden.

Wenn Sie einen Kanal bei der Anmeldung überspringen möchten, gehen Sie wie folgt vor, sobald die freien LEDs grün leuchten:

5.

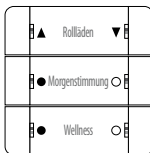

5 Sek. Drücken Sie 5 Sekunden lang eine beliebige Taste.

6. Nach erfolgreichem Überspringen des Kanals blinken alle LEDs kurz rot.
7. Anschließend können Sie den nächsten Kanal zuweisen, falls noch weitere Kanäle am Aktor zur Verfügung stehen.
8. Melden Sie das nächste DuoFern Gerät an.

Beachten Sie die LEDs

Alle LEDs leuchten nacheinander rot auf, wenn die Anmeldung fehlschlug. Zum Beispiel, wenn...

- ◆ schon 8 DuoFern Geräte an einer Tastengruppe angemeldet sind.
- ◆ ein ungeeignetes Gerät angemeldet wird.

1. Das gewünschte DuoFern Gerät in den Abmeldemodus schalten (s. jeweilige Gebrauchsanleitung).

2.

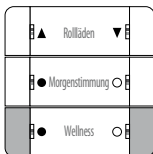

Den Abmeldemodus des Wandtaster smart 3 Gruppen aktivieren.

Die Tasten 5 und 6 gleichzeitig 1 Sekunde lang drücken.

Die LEDs 5 und 6 blinken rot.

Der Abmeldemodus bleibt ca. 120 Sekunden aktiv.

1 Sek.

🕒 120 Sek.

3. Nach erfolgreicher Abmeldung leuchtet die LED der zugehörigen Taste grün.

Mit Hilfe dieser Funktion können Sie alle DuoFern Geräte, die nicht mehr per Funk erreichbar sind, vom Wandtaster smart 3 Gruppen abmelden.



Alle batteriebetriebenen DuoFern Geräte können nicht mit dieser Funktion abgemeldet werden.

Um alle DuoFern Geräte abzumelden bzw. zu löschen, muss ein Software-Reset durchgeführt werden, s. Seite 30.

1.

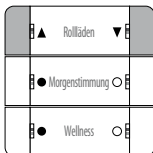

5 Sek. Das Aufräumen aktivieren.

Die Tasten 1 und 2 gleichzeitig
5 Sekunden lang drücken.

Während des Aufräumens blinken die
LEDs 1 + 2 rot.

2. Wurde das Aufräumen erfolgreich beendet, leuchten die LEDs 1 + 2 kurz grün auf.

Das Aufräumen abbrechen

Sie können das Aufräumen jederzeit durch kurzes Tippen einer beliebigen Taste abbrechen.

Im Tippbetrieb kann der Wandtaster smart 3 Gruppen z.B. zur Steuerung einer Jalousie verwendet werden.

⌚ 5 Sek.

Achtung, der Umschaltmodus bleibt nur ca. 5 Sekunden aktiv.

Den Tippbetrieb für eine Tastengruppe aktivieren

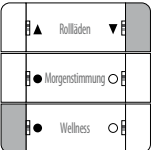
- 

1 Sek. Den Umschaltmodus aktivieren.
Die Tasten 2 und 5 gleichzeitig 1 Sekunde lang drücken.
Die LEDs 2 und 5 blinken rot.

- Falls für eine Tastengruppe die Umschaltmöglichkeit besteht, leuchten die zugehörigen LEDs 1 bis 6 grün.

linke LED grün

der Tippbetrieb ist deaktiviert

rechte LED grün

der Tippbetrieb ist aktiviert

Wenden der Lamellen

Durch kurzes Tippen der Bedientasten ist eine komfortable Einstellung der Lamellen einer Jalousie möglich.

Die Lamellen in die Endlage fahren

Halten Sie die Bedientaste länger gedrückt, um die Jalousie bis in die Endpunkte zu fahren. Durch kurzes Tippen kann die Fahrt wieder gestoppt werden, s. Seite 10 - „Tastenfunktionen“.

Bei Bedarf können Sie die Drehrichtung eines angeschlossenen DuoFern Teilnehmers (z.B. eines Funk-Rohrmotors) mit dieser Funktion ändern.



Zur Nutzung der Funktion darf nur ein Teilnehmer pro Tastengruppe angemeldet sein

Melden Sie den gewünschten DuoFern Teilnehmer zum Drehrichtungswechsel an einer freien Tastengruppe an, falls schon mehrere Geräte angemeldet sind.

 5 Sek. Achtung, der Drehrichtungsmodus bleibt nur ca. 5 Sekunden aktiv.

Den Drehrichtungsmodus aktivieren

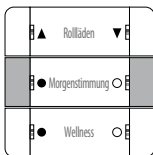
1.  1 Sek. Die Tasten 3 und 4 gleichzeitig 1 Sekunde lang drücken.

Die LEDs 3 und 4 blinken rot.

2. Falls an einer Tastengruppe die Möglichkeit zum Drehrichtungswechsel besteht, leuchten die zugehörigen LEDs 2, 4 bzw. 6 grün.

3. Drücken Sie auf eine beliebige Taste der angezeigten Tastengruppe, um die Drehrichtung zu wechseln.

4. Die LEDs 1, 3 bzw. 5 leuchten kurz rot und nach erfolgreichem Drehrichtungswechsel anschließend grün.

Ist die Batterie entladen und muss ausgetauscht werden, blinken alle roten LEDs nach Betätigen einer beliebigen Taste für kurze Zeit auf.

1. Ziehen Sie das Bedienteil vorsichtig vom Wandhalter ab.
2. Drücken Sie die Batterie mit einem nicht leitenden flachen Gegenstand (z.B. mit einem Plastikstab) vorsichtig aus dem Batteriefach.
3. Ersetzen Sie die Batterie durch den gleichen Typ „CR2450“.
Achten Sie beim Einsetzen der neuen Batterie auf die richtige Polung.
4. Stecken Sie anschließend das Bedienteil wieder auf den Wandhalter.

Der Pluspol muss nach außen zeigen.

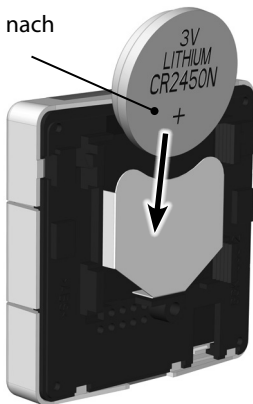

Um den Wandtaster smart 3 Gruppen wieder in den Auslieferungszustand zurückzusetzen, müssen Sie einen Software-Reset durchführen.

1.

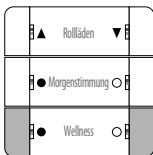

Drücken Sie die Tasten 5 und 6 gleichzeitig solange, bis alle LEDs dauerhaft rot leuchten.

2. Alle Einstellungen wurden gelöscht und auf die Werkseinstellungen zurückgesetzt. Alle angemeldeten DuoFern Geräte werden automatisch abgemeldet.

14. Demontage

1. Führen Sie eine Software-Reset durch, um alle DuoFern Geräte vom Wandtaster smart 3 Gruppen abzumelden.
2. Ziehen Sie das Bedienteil und anschließend den Abdeckrahmen von der Wandhalterung ab.
3. Lösen Sie die Wandhalterung von der Wand.
4. Entfernen Sie ggf. die Batterie aus dem Wandtaster smart 3 Gruppen.



Hiermit erklärt die DELTA DORE RADEMACHER GmbH, dass der Wandtaster smart 3 Gruppen UM D103-1 der Richtlinie **2014/53/EU (Funkanlagenrichtlinie)** entspricht.

Der vollständige Text der EU-Konformitätserklärung ist unter der folgenden Internetadresse verfügbar:

www.homepilot-smarthome.com

Garantiebedingungen

Informationen zu Garantiebedingungen liegen dem Produkt bei.

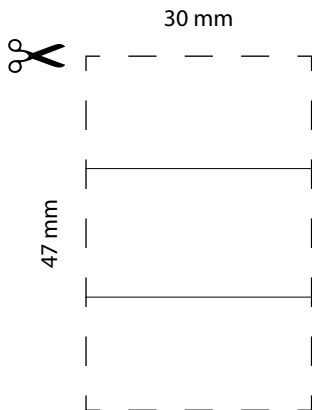

DELTA DORE
RADEMACHER GmbH
Buschkamp 7
46414 Rhede (Deutschland)

Technische Änderungen, Druckfehler und Irrtümer vorbehalten. Abbildungen unverbindlich.