

# STRONG

## VIDAA SMART TV 24" (60CM) SRT24HE4203



Picture similar

Bedienungsanleitung  
Manuel d'utilisation  
Manuale utente  
Manual del usuario  
Manual do utilizador  
Használati útmutató  
Užívateľský manuál

Brugervejledning  
Brukerveiledning  
Gebruiksaanwijzing  
Användarhandbok  
Korisnički priručnik  
Ръководство на потребителя  
Посібник користувача

# SERVICE CENTER

AT	  <b>support_at@strong.tv</b> 0820 400 150 (€ 0,12/Min. österr. Festnetz)	HU	  <b>support_hu@strong.tv</b> +36 1 445 26 10
BG	  <b>support_bg@strong.tv</b> +359 32 634451	IT	  <b>support_it@strong.tv</b> 199 404 032 <b>Da rete fissa</b> 24,8 cent. al min. 12,5 cent. scatto alla risposta <b>Da rete mobile</b> max 49 cent. al min. 15,6 cent. scatto allo risposta
CZ	  <b>support_cz@strong.tv</b> 844 44 44 90	NL	  <b>support_nl@strong.tv</b>
DE	  <b>support_de@strong.tv</b> 0180 501 49 91 (€ 0,14/Min. deutsches Festnetz) (€ 0,42/Min. max. Mobilfunknetze)	PL	  <b>support_pl@strong.tv</b> 801 702 017
DK	  <b>support_dk@strong.tv</b>	PT	  <b>support_pt@strong.tv</b> +351 2 100 06 125
ES	  <b>support_es@strong.tv</b> +34 91 119 61 76	SK	  <b>support_sk@strong.tv</b> 0850 15 05 50
FR	  <b>support_fr@strong.tv</b>	SL	  <b>support_sl@strong.tv</b> +386 1 828 08 58
HR	  <b>support_hr@strong.tv</b> +385 1 344 57 66	UA	  <b>support_ua@strong.tv</b> +380 (44) 238 61 50

Supplied by STRONG Austria  
Represented by STRONG Ges.m.b.H.  
Teinfaltstraße 8/4. Stock  
1010 Vienna, Austria  
Email: support\_at@strong.tv

## Lizenz

DIESES PRODUKT WIRD IM RAHMEN DER AVC-PATENT-PORTFOLIO-LIZENZ FÜR DIE PERSÖNLICHE UND NICHTKOMMERZIELLE VERWENDUNG EINES NUTZERS LIZENZIERT, UM (I) VIDEOS IN ÜBEREINSTIMMUNG MIT DEM AVC-STANDARD („AVC-VIDEO“) UND / ODER (II) DECODIERTES AVC-VIDEO ZU ENCODIEREN. DIE LIZENZ GILT FÜR NUTZER, DIE AN EINER PERSÖNLICHEN UND NICHTKOMMERZIELLEN AKTIVITÄT BETEILIGT SIND UND / ODER VON EINEM VIDEOPROVIDER BEAUFTRAGT WURDEN, DER FÜR DIE BEREITSTELLUNG VON AVC-VIDEOS LIZENZIERT IST. FÜR JEDE ANDERE VERWENDUNG WIRD KEINE LIZENZ GEWÄHRT ODER IMPLIZIERT. ZUSÄTZLICHE INFORMATIONEN ERHALTEN SIE BEI **MPEG LA, L.L.C.**. SIEHE [HTTP://WWW.MPEGLA.COM](http://www.mpegla.com)

Dieses Produkt enthält ein oder mehrere Programme, die durch internationale und US-amerikanische Urheberrechtsgesetze als unveröffentlichte Werke geschützt sind. Sie sind vertraulich und Eigentum von **Dolby Laboratories**. Ihre vollständige oder teilweise Vervielfältigung oder Weitergabe oder die Herstellung von daraus abgeleiteten Werken ohne ausdrückliche Genehmigung der Dolby Laboratories ist untersagt. Copyright 2003-2009 von Dolby Laboratories. Alle Rechte vorbehalten.

DIESES PRODUKT WIRD MIT EINER BESCHRÄNKTEN LIZENZ VERKAUFT. (2) HEVC-INHALTE, DIE NICHT ZUM VERKAUF ANGEBOten WERDEN; UND (3) HEVC-INHALTE, DIE VOM EIGENTÜMER DES PRODUKTS ERSTELLT WERDEN. DIESES PRODUKT DARF NICHT IN VERBINDUNG MIT HEVC-KODIERTEN INHALTEN VERWENDET WERDEN, DIE VON EINEM DRITTEN ERSTELLT WERDEN UND DEN DER BENUTZER VON EINEM DRITTEN BESTELLT ODER GEKAUFT HAT. IHRE VERWENDUNG DIESES PRODUKTS IM ZUSAMMENHANG MIT HEVC-KODIERTEN INHALTEN WIRD ALS ANNAHME DER BESCHRÄNKTEN BEHÖRDE BEHANDELT, DIE OBEN ANGEMELDET IST.

## Datenschutz:

Bitte beachten Sie, dass STRONG, seine Herstellungspartner, die Anwendungsanbieter und die Anbieter der Dienste technische Daten und zugehörige Informationen sammeln und verwenden können, einschließlich, aber nicht beschränkt auf technische Informationen über dieses Gerät, System und Anwendungssoftware und Peripheriegeräte. STRONG, seine Herstellerpartner, die Anwendungsanbieter und die Anbieter der Dienste können solche Informationen verwenden, um seine Produkte zu verbessern oder um Ihnen Dienste oder Technologien zur Verfügung zu stellen, solange es sich in einer Form befindet, die Sie nicht persönlich identifiziert.

Bitte beachten Sie auch, dass einige Dienste - bereits im Gerät oder von Ihnen installiert - eine Registrierung anfordern können, für die Sie personenbezogene Daten bereitstellen müssen.

Bitte beachten Sie außerdem, dass einige Dienste, die nicht vorinstalliert sind, aber installiert werden können, persönliche Daten sammeln können, auch ohne zusätzliche Warnungen zu geben, und dass STRONG nicht für eine mögliche Verletzung des Datenschutzes durch nicht vorinstallierte Dienste haftbar gemacht werden kann.

## VEREINFACHTE EU-KONFORMITÄTSERKLÄRUNG

STRONG erklärt hiermit, dass das Gerät SRT24HE4203 der Richtlinie 2014/53 / EU entspricht.

Der vollständige Wortlaut der EU-Konformitätserklärung steht unter folgender Internetadresse zur Verfügung: <http://www.strong.tv/en/doc>

Irrtum und technische Änderungen vorbehalten. In Folge kontinuierlicher Forschung und Entwicklung können sich Spezifikationen, Form und Aussehen der Produkte ändern. Die Begriffe HDMI, HDMI High-Definition Multimedia Interface und das HDMI-Logo sind Marken oder eingetragene Marken von HDMI Licensing Administrator, Inc. Hergestellt unter der Lizenz von Dolby Laboratories. Dolby, Dolby Audio und das Doppel-D-Symbol sind Marken der Dolby Laboratories Licensing Corporation. Wi-Fi ist ein eingetragenes Warenzeichen der Wi-Fi Alliance®. Netflix ist ein eingetragenes Warenzeichen der Netflix, Inc. YouTube™ ist ein Warenzeichen der Google Inc.

Alle anderen Produktnamen sind Warenzeichen oder eingetragene Warenzeichen ihrer jeweiligen Eigentümer.

© STRONG 2023. Alle Rechte vorbehalten.

## BEDIENUNGSANLEITUNG

Lesen Sie diese Bedienungsanleitung bitte sorgfältig durch und heben Sie diese auch für einen späteren Gebrauch auf.

### TABLE OF CONTENTS

<b>1. EINLEITUNG</b>	<b>3</b>
1.1 Allgemeine Sicherheitsmaßnahmen	3
1.2 Lagerung	4
1.3 Zubehör	4
1.4 Geräte Installation	4
<b>2. IHR FERNSEHER</b>	<b>5</b>
2.1 Werksseitiger PIN-Code: 1234	5
2.2 Vorderseite	5
2.3 Rückseite	5
2.4 Fernbedienung	7
2.5 Batterien einlegen	8
2.6 Bedienung der Fernbedienung	9
<b>3. ERSTINSTALLATION</b>	<b>9</b>
3.1 Home	9
3.2 Eingang	10
<b>4. BILD</b>	<b>10</b>
4.1 Bildmodus	11
4.2 Bildseitenverhältnis (Aspect Ratio)	11
4.3 Bildeinstellungen anwenden	12
<b>5. SOUND</b>	<b>14</b>
5.1 Klangmodus	14
5.2 Kopfhörer	15
5.3 Tonmodus-Einstellungen	15
<b>6. NETZWERK</b>	<b>17</b>
<b>7. KANAL</b>	<b>17</b>
<b>8. SYSTEM</b>	<b>23</b>
<b>9. MEDIEN</b>	<b>32</b>
<b>10. FEHLERBEHEBUNG</b>	<b>35</b>
<b>11. SPEZIFIKATIONEN</b>	<b>36</b>

## 1. EINLEITUNG

### 1.1 Allgemeine Sicherheitsmaßnahmen

Bitte lesen Sie die Sicherheitsrichtlinien aufmerksam durch, bevor Sie Ihren Fernseher in Betrieb nehmen. Heben Sie die Bedienungsanleitung für den weiteren Gebrauch auf.

#### Warnung

- Verwenden Sie nur Zusatzgeräte/Zubehör, die/das vom Hersteller zur Verfügung gestellt oder angegeben wurden (wie z.B. das Netzteil, der Akku etc.).
- Beachten Sie die Angaben auf der Außenseite bzw. am Gehäuse für elektrische Sicherheitshinweise vor der Installation oder Inbetriebnahme des Gerätes.
- Um die Gefahr von Bränden oder elektrischen Schlägen zu verringern, darf dieses Gerät weder Regen noch Feuchtigkeit ausgesetzt werden.
- Die Belüftung darf nicht durch Abdecken der Belüftungsöffnungen mit Gegenständen wie Zeitungen, Tischdecken, Vorhängen usw. verhindert werden.
- Stellen Sie sicher, dass keine Fremdkörper oder Flüssigkeiten durch die Lüftungsschlitze des Gehäuses ins Innere des Geräts gelangen, es besteht Brand- oder Stromschlag-Gefahr.
- Für Geräte die mit ⚠ gekennzeichnet sind, besteht die Gefahr eines Stromschlags. Die Verdrahtung bzw. Installation erfordert Fachkenntnisse (Installateur, Servicetechniker, Fachhändler/-personal) oder die Verwendung vorgefertigter Leitungen oder Kabel.
- Um Verletzungen zu vermeiden, muss das Gerät sicher aufgestellt oder aufgehängt werden, in Übereinstimmung mit den Installationsanweisungen.
- Es besteht Explosionsgefahr, wenn die Batterien/Akkus falsch eingesetzt werden. Ersetzen Sie diese immer ausschließlich mit demselben oder gleichwertigen Typ.
- Akkus, Batterien oder Ladegeräte dürfen nicht zu starker Hitze durch Sonneneinstrahlung, Feuer oder ähnlichem ausgesetzt werden.
- Übermäßiger Schalldruck von Kopfhörern kann zu Hörschäden führen. Das Hören von Musik bei hohen Lautstärken und für längere Laufzeiten kann das Gehör schädigen. Um das Risiko von Gehörschäden zu vermeiden, sollte man die Lautstärke auf ein komfortables Niveau senken.
- Falls der Netzstecker als Trennvorrichtung verwendet wird, sollte dieser leicht zugänglich bleiben. Bei Nichtgebrauch und wenn Sie das Gerät bewegen, achten Sie bitte auf das Kabel, binden Sie das Netzkabel z.B. mit einem Kabelbinder zusammen. Geben Sie Acht auf scharfe Kanten und ähnlichem, die eine Beschädigung des Netzkabels verursachen könnten. Sellen Sie bitte sicher, dass das Netzkabel nicht beschädigt wird. Wenn eine Beschädigung gefunden wird, erkundigen Sie sich bitte entweder bei unserem Service oder im Fachhandel, um das Netzkabel mit einem gleichwertigen zu ersetzen. Das Fehlen einer Lichtanzeige auf dem Gerät bedeutet nicht, dass es vollständig vom Netz getrennt ist. Um das Gerät vollständig zu auszuschalten muss der Netzstecker herausgezogen werden.
- Bitte achten Sie im Besonderen auf Umweltaspekte und eine korrekte Entsorgung.
- Keine offenen Flammen, angezündete Kerzen, oder ähnliches auf dem Gerät platzieren.
-  Um die Ausbreitung von Feuer zu vermeiden, halten Sie Kerzen und andere offene Flammen von diesem Produkt fern.
- Ein USB-Anschluss kann mit bis zu 500 mA versorgt werden.
-  Mit diesem Symbol gekennzeichnete Geräte sind Geräte der Klasse II oder doppelt isolierte elektrische Geräte. Die Bauweise dieses Geräts erfordert keinen Anschluss an eine geerdete Stromversorgung.

#### Betriebshinweise

- Stellen Sie das Gerät in einem geschlossenen Raum auf, z.B. auf einem TV-Regal oder befestigen Sie es mit Hilfe einer Wandhalterung od. ähnlichen geeigneten Montagearten.

- Verwenden Sie das Gerät nicht in der Nähe von feuchten und kalten Orten und schützen Sie es vor Überhitzung.
- Stellen Sie das Gerät nicht an einem Ort mit direkter Sonneneinstrahlung auf.
- Vermeiden Sie übermäßige Staubansammlung auf dem Gerät, besonders aber in den Lüftungsschlitzen.
- Bringen Sie keinesfalls offenes Feuer in die Nähe des Gerätes, um eine Entzündung brennbarer Materialien zu vermeiden.

## Entsorgungshinweise

Elektronische Geräte gehören nicht in den Hausmüll, sondern müssen - gemäß Richtlinie 2002/96/EG DES EUROPÄISCHEN PARLAMENTS UND DES RATES vom 27. Januar 2003 über Elektro- und Elektronik-Altgeräte fachgerecht entsorgt werden. Bitte geben Sie dieses Gerät am Ende seiner Verwendung zur Entsorgung an den dafür vorgesehenen öffentlichen Sammelstellen ab.



WEE Die Rücknahme und Verwertung gebrauchter Batterien wird mit REBAT einfach und unkompliziert sichergestellt.

- Laut Batteriegesetz sind Sie zur Rückgabe der Altbatterien gesetzlich verpflichtet.
- Die Entsorgung der Altbatterien über den Hausmüll ist gesetzlich verboten.
- Schützen Sie mit uns unsere Natur vor umweltschädlichen Belastungen.
- Geben Sie bitte Ihre Altbatterien zur Entsorgung an der Verkaufs- oder Sammelstelle ab.

## 1.2 Lagerung

Ihr Gerät wurde vor dem Versand sorgfältig überprüft und verpackt. Beim Auspacken achten Sie bitte darauf, dass das gesamte Zubehör vorhanden ist. Halten Sie die Transportverpackung von Kleinkindern fern. Wir empfehlen, die Kartontage für die Dauer der Garantie aufzubewahren, da im Falle einer Reparatur oder eines Garantiefalls Ihr Gerät somit optimal geschützt wird.

## 1.3 Zubehör

1x Installationsanleitung  
1x Sicherheitsbestimmungen  
1 x Fernbedienung  
2x AAA Batterien

## 1.4 Geräte Installation

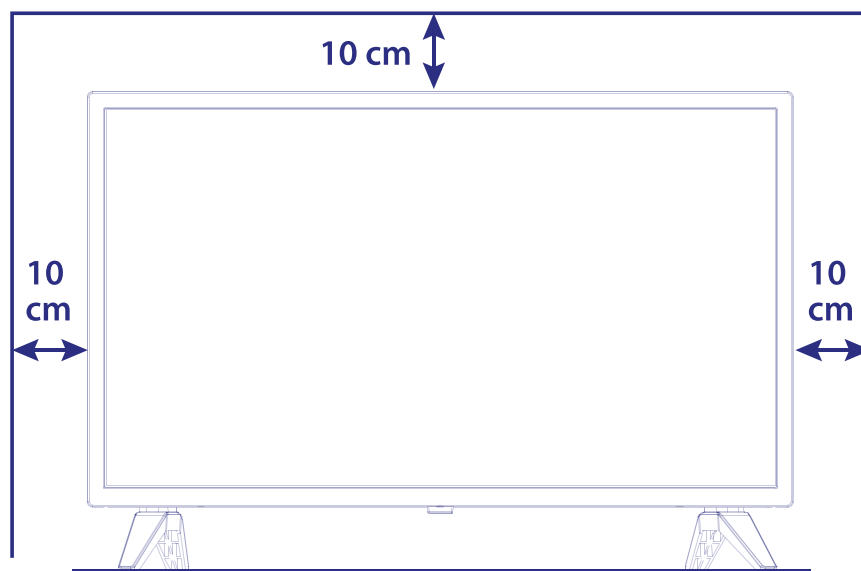

**Fig. 1**

Positionieren Sie das Gerät auf einer geraden und ordentlich montierten, horizontalen Oberfläche wie einem Tisch, Wandregal oder TV-Möbel. Lassen Sie auf jeder Seite mindestens 10 cm Abstand zur Belüftung. Um jeden Fehler und gefährliche Situationen zu vermeiden, platzieren Sie keine Gegenstände auf dem Gerät. Dieser Fernseher kann in tropischen und / oder gemäßigten Klimazonen verwendet werden.

Die Bedienungsanleitung enthält alle Hinweise, damit Sie Ihr Fernsehgerät anschließen können. Folgende Symbole werden verwendet:

<b>ACHTUNG</b>	Wichtiger Warnhinweis.
<b>HINWEIS</b>	Nützlicher Hinweis
<b>FETTE BUCHSTABEN</b>	Weisen auf eine Taste der Fernbedienung hin.
<i>Kursive Buchstaben</i>	Weisen auf einen Menüpunkt hin.

## 2. IHR FERNSEHER

### 2.1 Werksseitiger PIN-Code: 1234

### 2.2 Vorderseite

**Fig. 2**

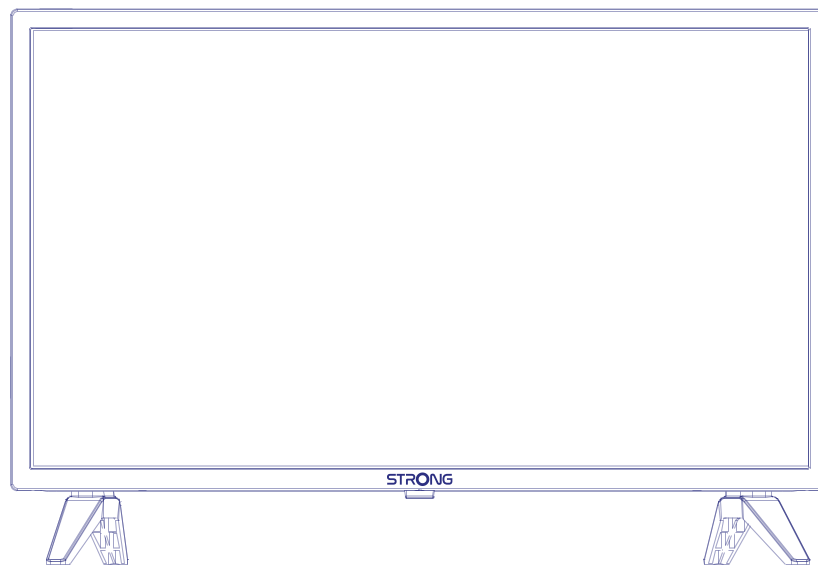

**HINWEIS:** Abbildungen dienen als Symbolbilder.

1. Standby LED/IR Sensor
2. Lautsprecher
3.  / **MENÜ** Schaltet das Fernsehgerät ein oder in den Standby-Modus.

### 2.3 Rückseite

**Fig. 3a**



HINWEIS: Abbildungen dienen als Symbolbilder.

- |                     |  |
|---------------------|--|
| 1. HDMI 3           | Zum Anschluss von weiteren Geräten mittels HDMI-Kabel, z.B: DVD-, Blu-Ray-Player, Ihrem STRONG Receiver oder einer Spielekonsole.  |
| 2. HDMI 2           | Zum Anschluss von Geräten mittels HDMI-Kabel, z.B: DVD-, Blu-Ray-Player, Ihrem STRONG Receiver oder einer Spielekonsole.   |
| 3. HDMI 1 (ARC)     | Zum Anschluss von Geräten mittels HDMI-Kabel, besonders geeignet für digitale A/V-Geräte (A/V- Receiver), die ARC (Audio Return Channel) unterstützen. Dieser Anschluss ermöglicht über die ARC Funktion die Wiedergabe bzw. Weiterleitung der Audiosignale und unterstützt Dolby Digital. |
| 4. USB 2.0          | USB 2.0 Anschluss  |
| 5. USB 2.0          | USB 2.0 Anschluss  |
| 6. CI               | Zum Einschub von CI Modulen (CAMs) für die Entschlüsselung verschlüsselter Kanäle.   |
| 7. HEADPHONES_IMG   | Schließen Sie hier Ihre Kopfhörer oder ein Headset an. Die Lautsprecher werden in diesem Fall dann stumm geschaltet.   |
| 8. ETHERNET – RJ45  | Zum Herstellen einer Verbindung mit dem Internet-Router, um auf das Internet/die Apps zugreifen zu können.   |
| 9. S/PDIF (optisch) | Verwenden Sie ein RCA („Cinch/Klinkenstecker“) Kabel, zum Anschluss Ihres Fernsehers an einen digitalen Verstärker oder ein Heimkinosystem mittels koaxialem Audiokabel.   |
| 10. AUDIO L/R       | Audio Links/Rechts IN. Verwenden Sie den ein RCA („Cinch/ Klinkenstecker“) Kabel, um Ihr Fernsehgerät mit dem Heimkino zu verbinden.   |
| 11. VIDEO           | Video IN. Verwenden Sie den ein RCA („Cinch/Klinkenstecker“) Kabel, um Ihr Fernsehgerät mit dem Heimkino, S-Video-Videorecordern, Camcordern oder DVD-Playern zu verbinden.  |
| 12. SAT IN          | Zum Empfang von Signalen Ihrer Satelitenanlage (DVB-S/S2) auf Ihrem Fernseher.   |
| 13. ANT /KABEL IN   | Zum Empfang von Signalen Ihres Kabelnetzbetreibers (DVB-C) oder Ihrer terrestrischen Antenne (DVB-T/T2) auf Ihrem Fernseher.   |

HINWEIS: Wenn sich der Fernseher ausschaltet, während Sie ein Kabel anschließen, schalten Sie ihn einfach wieder ein.



## 2.4 Fernbedienung

Fig. 4

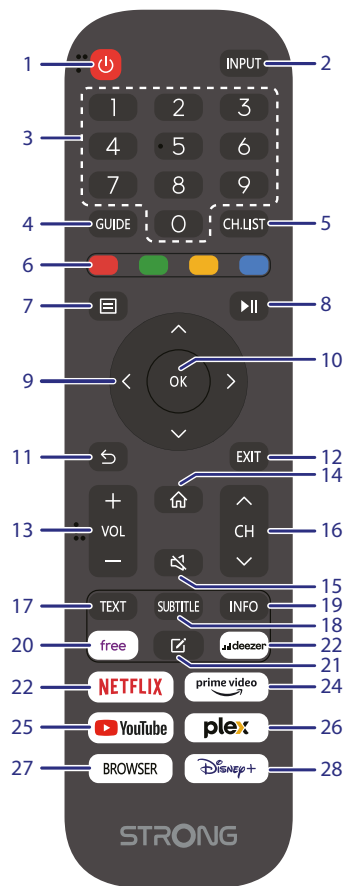

- |                       |  |
|-----------------------|--|
| 1.                    | Schaltet den Fernseher EIN/in den Standby Modus.                                       |
| 2. <b>INPUT</b>       | Zum Wechseln der Signalquelle  |
| 3. <b>0 ~ 9</b>       | Tastenblock zur direkten Programmwahl.   |
| 4. <b>GUIDE</b>       | Drücken Sie diese Taste, um die aktuellen GUIDE-Informationen im DTV-Modus anzuzeigen. |
| 5. <b>CH.LISTE</b>    | Drücken, um die Kanalliste aufzurufen.   |
| 6. <b>FARBTASTEN</b>  | Für verschiedene Funktionen innerhalb des Menüs  |
| 7.                    | Öffnet die Menü Optionen.  |
| 8.                    | Wiedergabe / Pause.  |
| 9.                    | Navigation innerhalb des Menüs.  |
| 10. <b>OK</b>         | Bestätigen Sie die Auswahl.  |
| 11.                   | Wechselt zum vorher gesehenen Kanal. Im Menü: Wechselt zum vorherigen Menü.            |
| 12. <b>EXIT</b>       | Beenden des aktuellen Menüs.   |
| 13. <b>VOL +/-</b>    | Lautstärke lauter/leiser.  |
| 14.                   | Aufrufen des HOME Menüs.   |
| 15.                   | Schaltet den Audioausgang stumm.   |
| 16. <b>CH +/-</b>     | Programmwahl (nächstes/vorheriges Programm).   |
| 17. <b>TEXT</b>       | Aufrufen des aktuellen Teletextes, sofern verfügbar.                                   |
| 18. <b>SUBTITLE</b>   | Aktivieren / Deaktivieren von Untertiteln im DTV-Modus.                                |
| 19. <b>INFO</b>       | Zeigt Informationen zur aktuellen Quelle an.   |
| 20. <b>VIDAA free</b> | Öffnen Sie kostenlose Videos vom VIDAA-Server.   |

- |                                     |  |
|-------------------------------------|--|
| 21. <b>Benutzerdefinierte Taste</b> | Kurzes Drücken, Abkürzungstaste, um die ausgewählte Anwendung zu starten. - Lang drücken, um den Launcher-Bildschirm zur Auswahl der Anwendung aufzurufen. |
| 22. <b>deezer</b>                   | Direkter Zugriff auf Deezer*.  |
| 23. <b>NETFLIX</b>                  | Direkter Zugriff auf Netflix**   |
| 24. <b>prime video</b>              | Direkter Zugriff auf prime video***.   |
| 25. <b>YouTube</b>                  | Direkter Zugriff auf YouTube.  |
| 26. <b>plex</b>                     | Direkter Zugriff auf plex****.   |
| 27. <b>BROWSER</b>                  | Direkter Zugriff auf Ihren Internet browser.   |
| 28. <b>Disney+</b>                  | Direkter Zugriff auf Disney+*****.   |

\* Mitgliedschaft ist nicht inkludiert. Deezer ist in ausgewählten Ländern verfügbar. Um Deezer nutzen zu können, müssen Sie sich registrieren. Breitband-Internet ist erforderlich. Bitte lesen Sie die [www.deezer.com](http://www.deezer.com) für mehr Details.

\*\* Mitgliedschaft ist nicht inkludiert. Netflix ist in ausgewählten Ländern verfügbar. Um Netflix nutzen zu können, müssen Sie sich registrieren. Breitband-Internet ist erforderlich. Bitte lesen Sie die [www.netflix.com/TermsOfUse](http://www.netflix.com/TermsOfUse) für mehr Details.

\*\*\* Mitgliedschaft ist nicht inkludiert. Prime video ist in ausgewählten Ländern verfügbar. Um Prime video nutzen zu können, müssen Sie sich registrieren. Breitband-Internet ist erforderlich. Bitte lesen Sie die [www.primevideo.com](http://www.primevideo.com) für mehr Details.

\*\*\*\* Mitgliedschaft ist nicht inkludiert. Plex ist in ausgewählten Ländern verfügbar. Um Plex nutzen zu können, müssen Sie sich registrieren. Breitband-Internet ist erforderlich. Bitte lesen Sie die [www.plex.tv](http://www.plex.tv) für mehr Details.

\*\*\*\*\* Mitgliedschaft ist nicht inkludiert. Disney+ ist in ausgewählten Ländern verfügbar. Um Disney+ nutzen zu können, müssen Sie sich registrieren. Breitband-Internet ist erforderlich. Bitte lesen Sie die [www.disneyplus.com](http://www.disneyplus.com) für mehr Details.

## 2.5 Batterien einlegen

Fig. 5

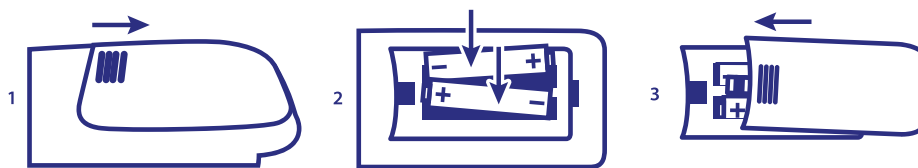

Legen Sie 2x AAA-Batterien in das Batteriefach der Fernbedienung. Stellen Sie sicher, dass die Batterien in korrekter Richtung eingelegt sind.

HINWEIS: Abbildungen dienen als Symbolbilder, Aussehen kann variieren.

1. Öffnen
2. Legen Sie 2x AAA-Batterien in das Fach und stellen Sie sicher, dass die Batterien in korrekter Richtung eingelegt sind.
3. Schließen

### Vorsichtsmaßnahmen bei der Verwendung der Batterien

Eine unsachgemäße Verwendung der Batterie führt zu Lecks. Befolgen Sie diese Anleitung sorgfältig.

1. Bitte beachten Sie die Polarität der Batterien, um einen Kurzschluss zu vermeiden.
2. Wenn die Batteriespannung für den Einsatzbereich nicht ausreicht, sollten Sie sie durch eine neue Batterie ersetzen. Entfernen Sie die Batterien aus der Fernbedienung, wenn Sie beabsichtigen, sie für eine längere Zeit nicht zu verwenden.
3. Verwenden Sie nicht verschiedene Arten von Batterien gemeinsam (z.B. Manganese und Alkaline Batterien).
4. Setzen Sie die Batterie nicht in Brand, zerlegen Sie sie nicht und laden Sie sie nicht auf.
5. Bitte entsorgen Sie die Batterien gemäß den einschlägigen Umweltschutzvorschriften.

## 2.6 Bedienung der Fernbedienung

- Verwenden Sie die Fernbedienung, indem Sie sie auf den Fernbedienungssensor zeigen. Gegenstände zwischen der Fernbedienung und dem Fernbedienungssensor könnten den normalen Betrieb blockieren.
- Die Fernbedienung darf nicht heftig vibrieren. Spritzen Sie auch keine Flüssigkeit auf die Fernbedienung und legen Sie sie nicht an Orte mit hoher Feuchtigkeit.
- Legen Sie die Fernbedienung nicht in direktes Sonnenlicht, um eine Verformung aufgrund von Hitze zu vermeiden.
- Wenn der Fernbedienungssensor unter direktem Sonnenlicht oder starker Beleuchtung steht, funktioniert die Fernbedienung nicht. Wenn dies der Fall ist, verändern Sie bitte die Beleuchtung oder die Position des Fernsehers oder gehen Sie mit der Fernbedienung näher an den Sensor heran.

## 3. ERSTINSTALLATION

Nachdem alle Verbindungen ordnungsgemäß hergestellt wurden, schalten Sie Ihr Fernsehgerät ein.

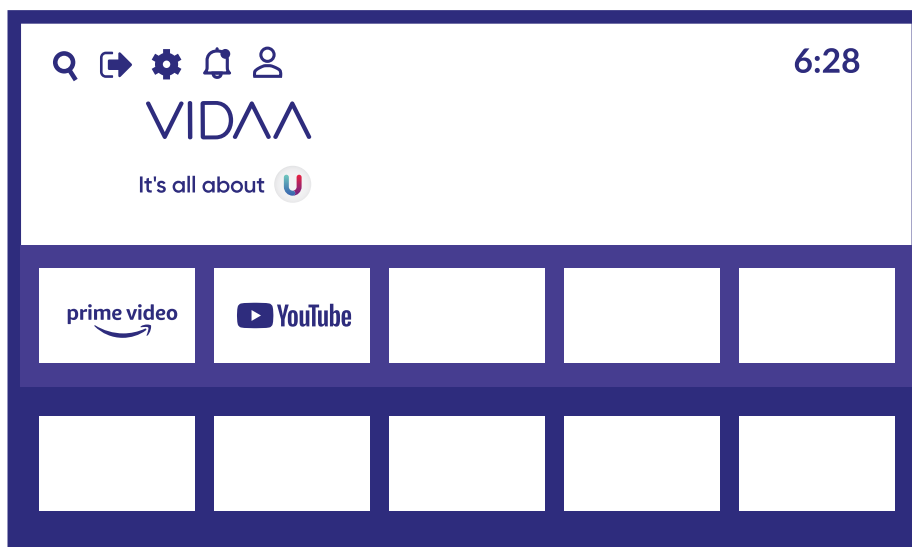

Befolgen Sie die Anweisungen zur Erstinstallation auf Ihrem Bildschirm und schließen Sie die Installation ab. Es wird einige Minuten dauern.

### 3.1 Home

Wenn Sie die Ersteinrichtung abgeschlossen haben, können Sie den -Bildschirm aufrufen.

Drücken Sie die Taste **MENU**, um den Bildschirm  auszuwählen. Auf der Fernbedienung können Sie die Tasten    zur Auswahl drücken.



 **Eingänge:** Wenn Sie auf dieses Symbol klicken, können Sie eine Eingangsquelle auswählen.

 **Einstellungen:** Wenn Sie auf dieses Symbol klicken, können Sie verschiedene Einstellungen vornehmen.

## 3.2 Eingang

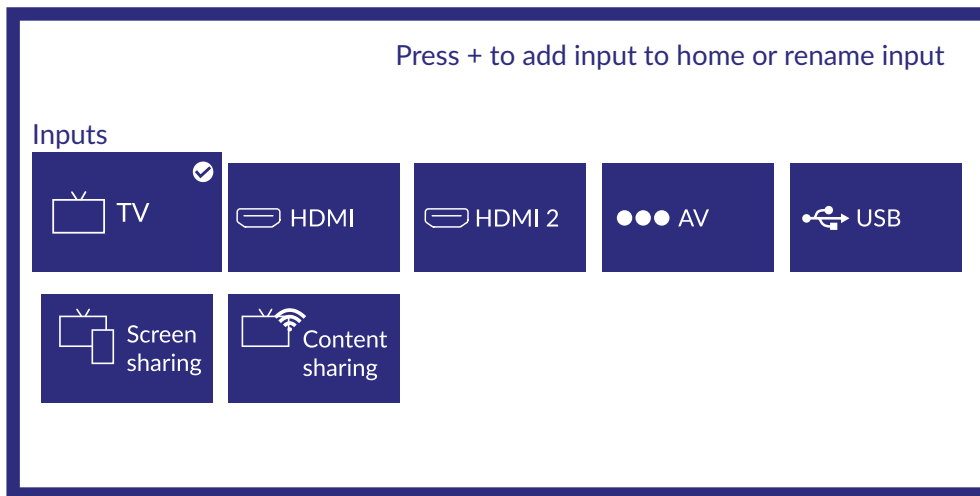

Drücken Sie ▲▼, um das Eingangsmenü auszuwählen und wählen Sie mit ▲▼ ◀▶ Ihre Wahl. Drücken Sie zuerst **OK**, um den Eingang zu wählen.

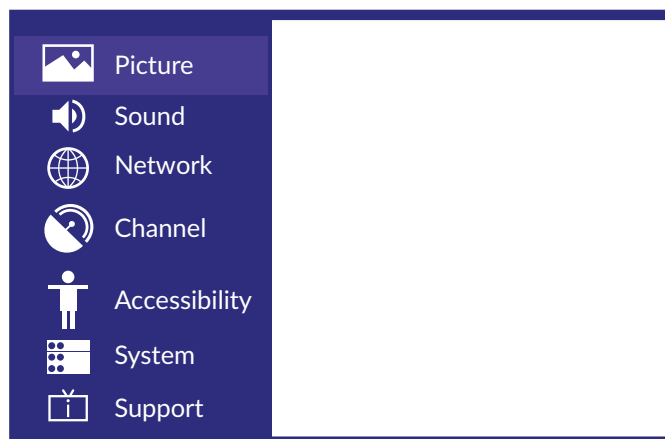

Drücken Sie nun **OK**, um die Einstellung zu übernehmen.

## 4. BILD

Drücken Sie **MENU**, um das Hauptmenü aufzurufen, und drücken Sie ▲▼ ◀▶, um das Bildmenü auszuwählen.

1. Drücken Sie ▲▼, um die Option auszuwählen, die Sie im Menü BILD einstellen möchten.
2. Drücken Sie **OK**, um die Einstellung vorzunehmen.
3. Wenn Sie die Einstellung abgeschlossen haben, drücken Sie **OK**, um die Einstellung zu speichern und zum vorherigen Menü zurückzukehren.

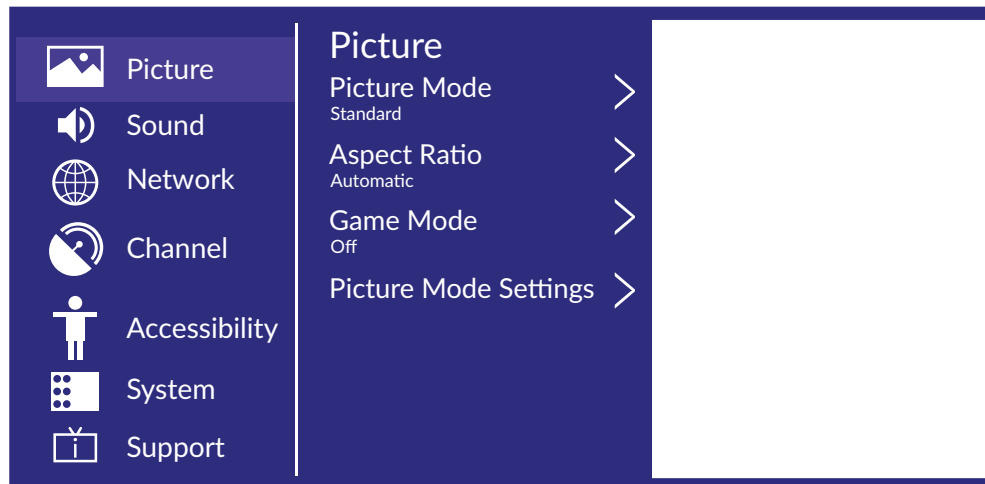

## 4.1 Bildmodus

Drücken Sie die Taste ▲▼, um **Bildmodus** auszuwählen, und drücken Sie dann die Tasten ▲▼ & Eingabe, um auszuwählen. (Optional: Standard/Kino Tag/Kino Nacht/Dynamik/Sport).

*Standard* Der Standardmodus, mit dem Sie bei normalem Licht hochwertige Bilder erhalten.

*Kino Tag* Verbessert den Kontrast, die Farbe und die Klarheit des Bildschirms, um die Farben lebendiger zu machen.

*Kino Nacht* Reduziert den Kontrast, die Farbe und die Klarheit des Bildschirms, so dass der Bildschirm weicher wirkt.

*Dynamisch* Erhöhen Sie den Kontrast, die Farbe und die Klarheit des Bildschirms, damit das Bild in der Dynamik die Farben ausgleicht.

*Sport* Dieser Modus eignet sich besser für die Wiedergabe von Sportvideos.

## 4.2 Bildseitenverhältnis (Aspect Ratio)

Stellen Sie das Seitenverhältnis ein, um Ihr Bild zu strecken oder zu vergrößern.

Drücken Sie die Taste ▲▼, um Bildformat zu wählen.

Drücken Sie die Taste ◀▶, um Automatisch/16:9/4:3/Panorama/Filmzoom/Direkt zu wählen.

### Spielmodus

Drücken Sie ▲▼, um zu wählen, und drücken Sie ◀▶, um Ein/Aus zu wählen.

### Bildmodus-Einstellungen

Drücken Sie ▲▼, um zu wählen, und drücken Sie ▶ und OK, um zu bestätigen.

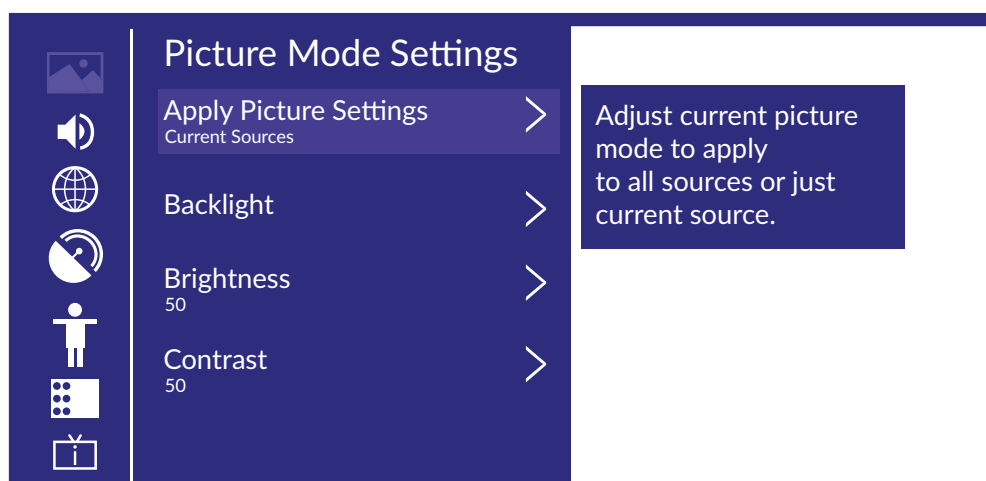

## 4.3 Bildeinstellungen anwenden

In diesem Menü können Sie den aktuellen Bildmodus so einstellen, dass er für alle Quellen oder nur für die aktuelle Quelle gilt.

Drücken Sie ▲▼ zur Auswahl, und drücken Sie ► und OK zur Bestätigung.  
(Optional: Alle Quellen/aktuelle Quelle)

### Hintergrundbeleuchtung/Helligkeit/Kontrast/Farbsättigung/Schärfe

Drücken Sie ▲▼, um zu wählen, und drücken Sie ◀▶, um einzustellen.

<i>Hintergrundbeleuchtung</i>	Stellen Sie die Hintergrundbeleuchtung des Bildes ein. (Optional: Aus/Niedrig/Hoch)
<i>Helligkeit</i>	Passt die Bildhelligkeit an.
<i>Kontrast</i>	Einstellen des Bildkontrasts.
<i>Farbsättigung</i>	Passt die Farbdichte des Bildes an.
<i>Schärfe</i>	Passt die Bildkantenschärfe an.

### Adaptiver Kontrast

In diesem Menü können Sie dunkle Bereiche eines Bildes automatisch abdunkeln und helle Bereiche aufhellen, um mehr Details zu sehen.

Drücken Sie ▲▼, um *Adaptiver Kontrast* zu wählen, und drücken Sie ◀▶, um Aus/Niedrig/Mittel/Hoch zu wählen.

### Rauschunterdrückung

Legen Sie die Optionen zur Beseitigung der Bildrauschintensität fest.

Drücken Sie ▲▼, um *Rauschunterdrückung* zu wählen.

Drücken Sie ◀▶, um Aus/Niedrig/Mittel/Hoch zu wählen.

### MPEG-Rauschunterdrückung

Legen Sie die Optionen zur Beseitigung der MPEG-Rauschintensität fest.

Drücken Sie ▲▼, um *Rauschunterdrückung* zu wählen.

Drücken Sie ◀▶, um Aus/Niedrig/Mittel/Hoch zu wählen.

### Farbtemperatur

Stellen Sie die Gesamtfarbe des Bildes ein.

Drücken Sie ▲▼, um die *Farbtemperatur* zu wählen.

Drücken Sie ◀▶, um Warm1/Warm2/Standard/Kühl zu wählen.

### Experteneinstellungen

Stellen Sie den Farbraum und das Gamma so ein, dass es am besten zu dem Inhalt passt, den Sie betrachten.

Drücken Sie ▲▼, um *Experteneinstellungen* zu wählen.

Drücken Sie ◀▶, um das *Untermenü* aufzurufen.

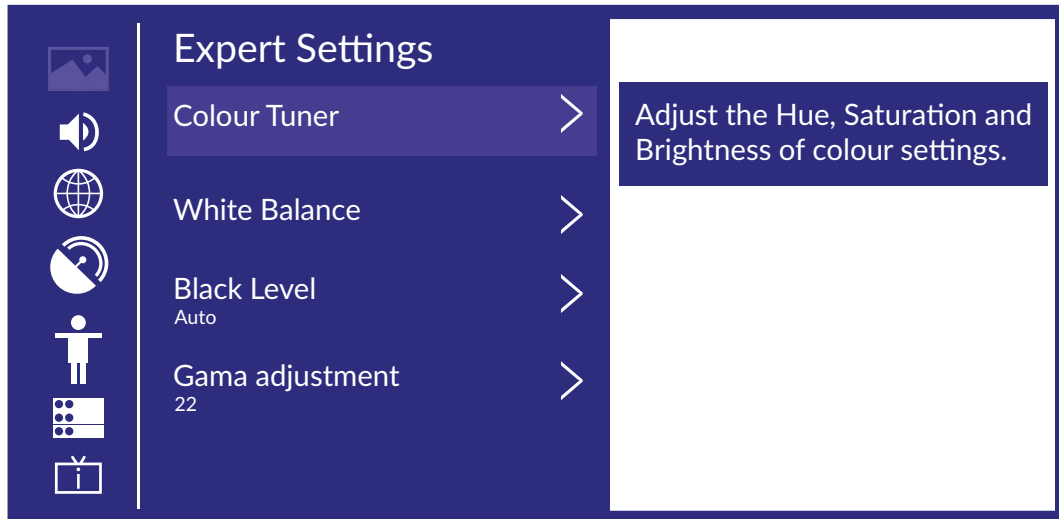

## Farbtuner

Stellen Sie den Farbton, die Sättigung und die Helligkeit der Farbeinstellungen ein.

Drücken Sie ▲▼, um *Farbtuner* zu wählen.

Drücken Sie die Taste ◀▶, um das *Untermenü* aufzurufen und einzustellen.

## Weißabgleich

Stellen Sie die Intensität der roten, grünen und hellen Lichter ein, um die wahren Farben aller Bilder im Bild anzuzeigen.

Drücken Sie ▲▼, um *Weißabgleich* zu wählen.

Drücken Sie ◀▶ zur Eingabe und Einstellung.

## Schwarzwert (nur bei HDMI-Quellen verfügbar)

In diesem Menü können Sie den HDMI-Signalbereich so einstellen, dass er für den Inhalt besser geeignet ist.

Drücken Sie ▲▼, um Schwarzwert zu wählen. Drücken Sie ◀▶ zur Auswahl.

## Gamma-Anpassung

Drücken Sie ▲▼, um Gamma-Anpassung zu wählen.

Drücken Sie ◀▶, um 2.0/2.2/2.4/BT.1886 zu wählen.

## Gamma-Kalibrierung

In diesem Menü können Sie die von Ihnen gewählte Gammakurve einstellen.

Drücken Sie ▲▼, um *Gamma-Kalibrierung* zu wählen.

Drücken Sie ◀▶, um das *Untermenü* zur Einstellung aufzurufen.

## Nur RGB-Modus

Drücken Sie ▲▼, um *Nur-RGB-Modus* zu wählen.

Drücken Sie ◀▶, um *Aus/Rot/Grün/Blau* zu wählen.

## Niedriges blaues Licht

Drücken Sie ▲▼, um *Niedriges blaues Licht* zu wählen.

Drücken Sie ◀▶, um *Aus/Niedrig/Mittel/Hoch/Sehr Hoch* zu wählen.

## Overscan

Drücken Sie ▲▼, um *Overscan* zu wählen.

Drücken Sie ◀▶, um *Ein/Aus* zu wählen.

## Aktuellen Modus zurücksetzen

Drücken Sie die Taste ▲▼, um *Aktuellen Modus zurücksetzen* zu wählen.

Drücken Sie die Taste ◀▶, um das *Untermenü* aufzurufen.

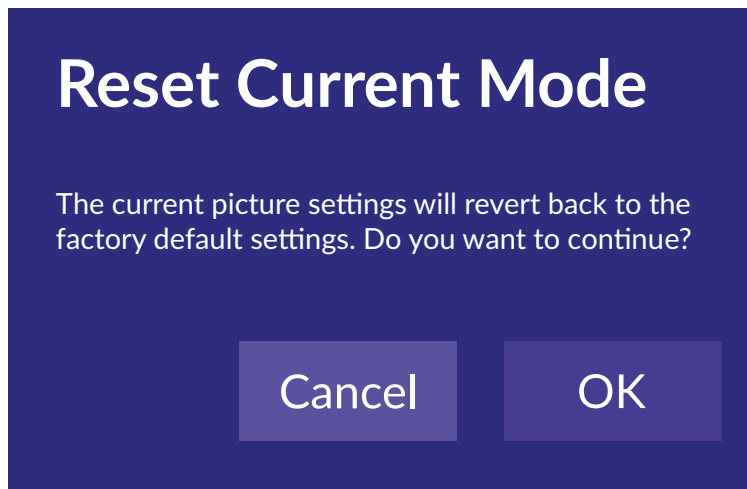

## 5. SOUND

Drücken Sie die Taste **MENU**, um das Hauptmenü anzuzeigen. Drücken Sie ▲▼, um *Sound* im Hauptmenü zu wählen.

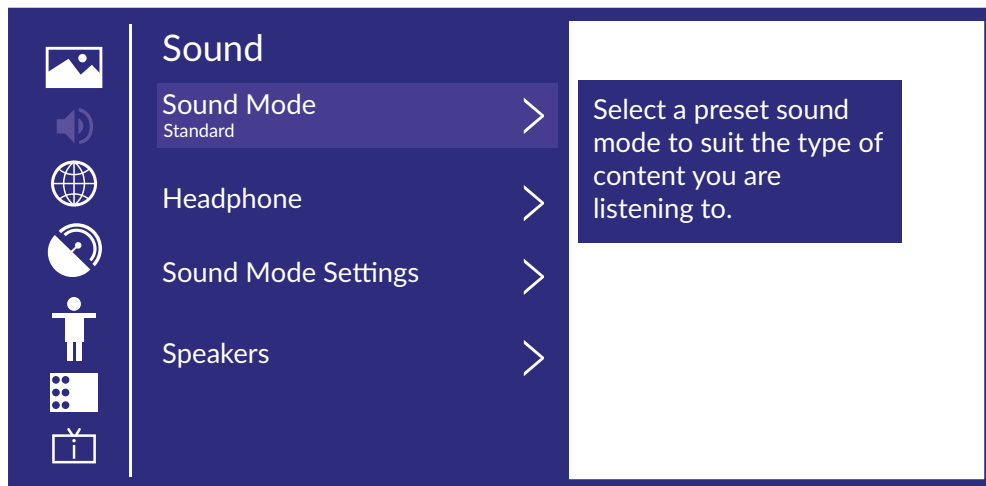

1. Drücken Sie ▲▼, um die Option zu wählen, die Sie im Menü *Sound* einstellen möchten.
2. Drücken Sie zum Einstellen **OK**.
3. Wenn Sie die Einstellung abgeschlossen haben, drücken Sie **OK**, um zu speichern und zum vorherigen Menü zurückzukehren.

### 5.1 Klangmodus

Drücken Sie ▲▼, um Ihren bevorzugten Tonmodus auszuwählen.  
(Optional: Standard/Theater/Musik/Sprache/Spätabend/Sport.)

- |                 |  |
|-----------------|--|
| <b>Standard</b> | Erzeugt einen ausgewogenen Klang in allen Umgebungen.  |
| <b>Theater</b>  | Der Theatermodus verstärkt den Surround-Sound-Effekt und bietet eine ausgeprägtere Subwoofer-Reaktion. |
| <b>Musik</b>    | Bewahrt den Originalklang und eignet sich gute für Musikprogramme.                                     |



- Sprache** Niedrige und hohe Frequenzen werden abgeschwächt, um die Wiedergabe und Klarheit der menschlichen Stimme zu verbessern.
- Late Night** Verbessert die Wiedergabe und Klarheit der menschlichen Stimme bei niedriger Lautstärke.
- Sport** Optimierter Klang für das Ansehen von Fußballspielen.

## 5.2 Kopfhörer

Drücken Sie ▲▼, um *Kopfhörer* zu wählen. Diese Funktion ist nur verfügbar, wenn ein Kopfhörer angeschlossen ist. Damit kann der Tonausgabemodus über Kopfhörer eingestellt werden.

## 5.3 Tonmodus-Einstellungen

Drücken Sie ▲▼, um *Tonmoduseinstellungen* zu wählen.  
Drücken Sie ◀▶, um das Untermenü aufzurufen.

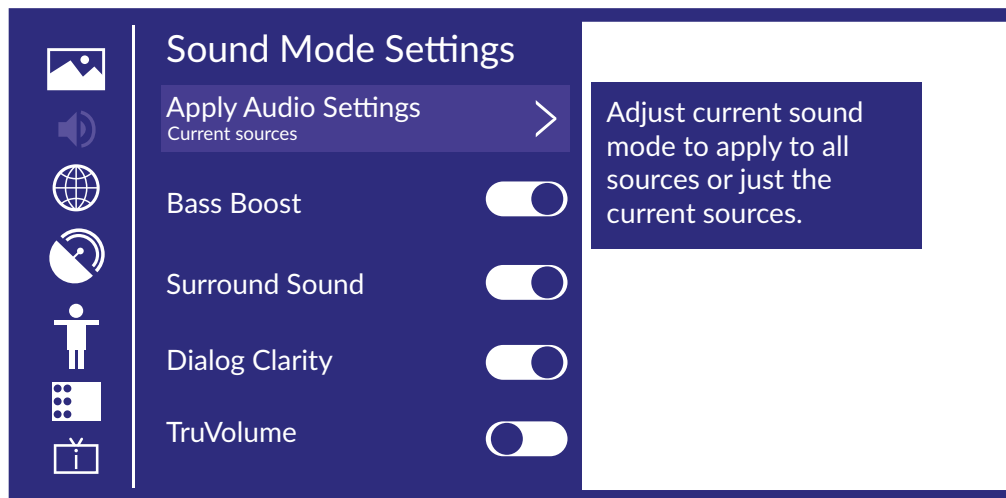

### Audioeinstellungen anwenden

Stellen Sie den Curren-Tonmodus so ein, dass er für alle Quellen oder nur für die aktuelle Quelle gilt. Drücken Sie ▲▼, zur Auswahl, dann ▶, und **OK** zur Wahl von *Aktuelle Quelle/Alle Quellen*.

### Equalizer

Drücken Sie ◀▶, um *Equalizer* im Detail auszuwählen und einzustellen.  
(Optional:100Hz/500Hz/1,5KHz/5KHz/10KHz)

### Bassanhebung/Surround Sound/Dialogklarheit/True Volume/Wandmontage-Setup /Automatische Lautstärkeregelung

Drücken Sie ▲▼, um zu wählen, und drücken Sie ◀▶, um Ein/Aus zu wählen.

### Aktuellen Modus zurücksetzen

Drücken Sie ▲▼, um zu wählen, und drücken Sie ◀▶, um Wiederherstellen oder nicht zu wählen.

## Lautsprecher

Drücken Sie ▲▼, um *Lautsprecher* zu wählen.

Drücken Sie ◀▶, um das *Untermenü* aufzurufen.

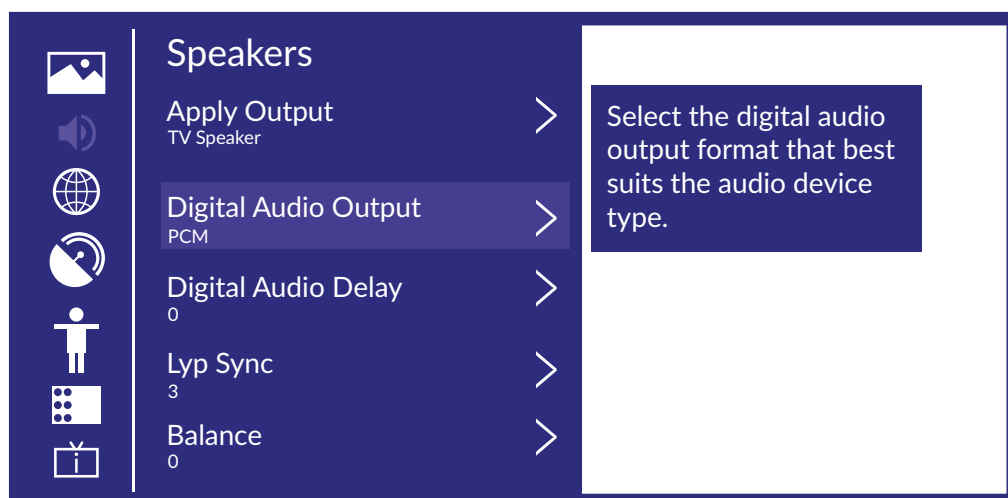

## Audioausgang

Drücken Sie ▲▼, um den Audioausgang zu wählen und zu bestätigen.

Drücken Sie dann ▲▼, um ARC/TV-Lautsprecher/Nur SPDIF zu wählen.

## Digitaler Audioausgang

Drücken Sie die Taste ▲▼, um Digital Audio Out zu wählen, und drücken Sie dann ▲▼, um zu wählen.

## Digitale Audioverzögerung

Drücken Sie ▲▼, um Digital Audio Delay zu wählen, und drücken Sie dann ▲▼, um die Einstellung vorzunehmen.

## Lip Sync

Drücken Sie ▲▼, um zu wählen, und drücken Sie dann ◀▶, um die Einstellung vorzunehmen.

## Balancierte linke und rechte Kanäle

Drücken Sie ▲▼, um Balance zu wählen. Drücken Sie zum Einstellen ◀▶.

## 6. NETZWERK

Drücken Sie die Taste MENU, um das Hauptmenü anzuzeigen. Drücken Sie ▲▼, um *Netzwerk* im Hauptmenü zu wählen.

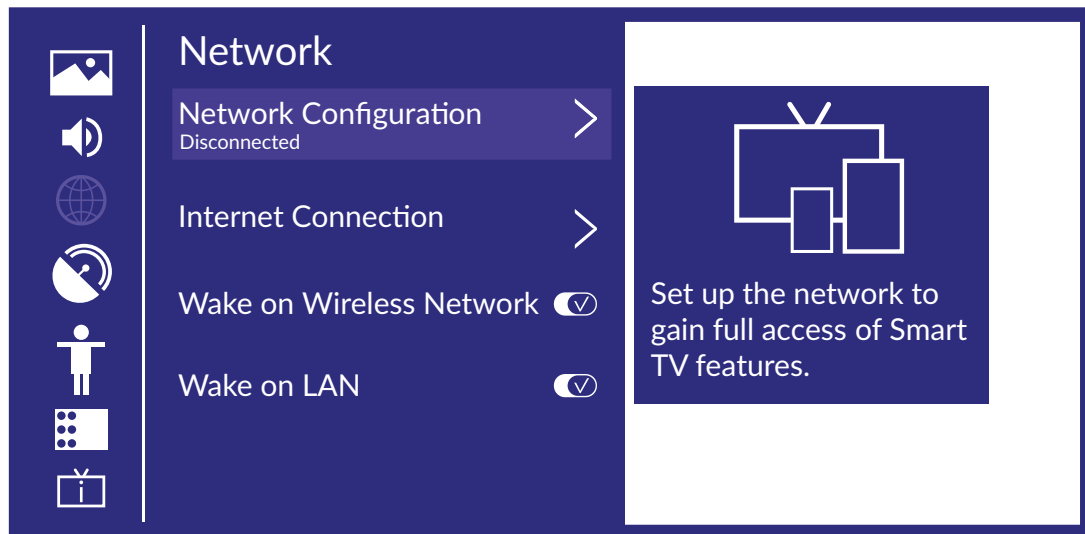

Drücken Sie ▲▼, um zu wählen: *Netzwerkkonfiguration/Internetverbindung, Wake on Wireless Network, Wake on LAN*.

### Netzwerkkonfiguration

Drücken Sie ▲▼, um *Netzwerkkonfiguration* zu wählen und das Netzwerk einzurichten.

### Internetverbindung

Drücken Sie ▲▼, um *Internetverbindung* zu wählen und die Internetverbindung zu prüfen.

### Aufwachen im drahtlosen Netzwerk

Drücken Sie ▲▼, um *Aufwachen im drahtlosen Netzwerk* zu wählen, und drücken Sie dann ◀▶, um *Ein/Aus* zu wählen.

### Aufwachen bei LAN

Drücken Sie ▲▼, um *Wake on LAN* zu wählen. Drücken Sie ◀▶, um *Ein/Aus* zu wählen.

## 7. KANAL

Drücken Sie die Taste MENU, um das Hauptmenü anzuzeigen. ◀▶, um *Kanal* auszuwählen.

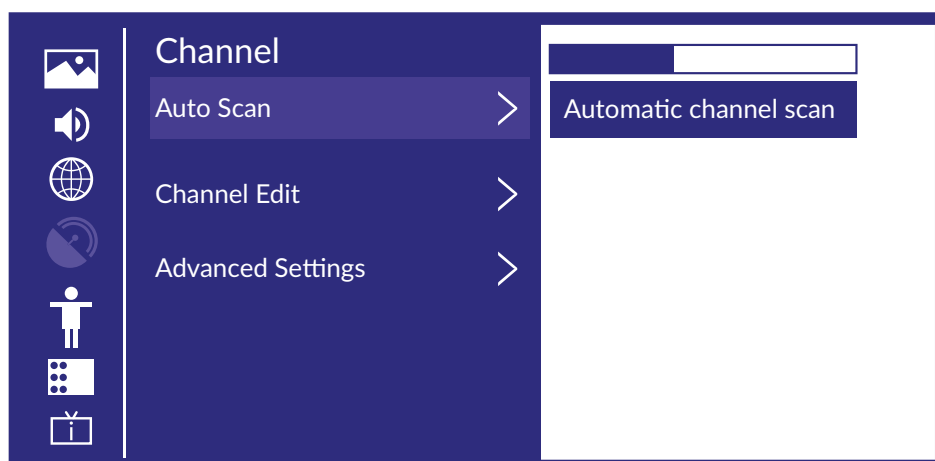

1. Drücken Sie ▲▼, um die Option auszuwählen, die Sie im Kanalmenü anpassen möchten.
2. Drücken Sie zum Anpassen auf OK.
3. Nach Abschluss Ihrer Anpassung. Drücken Sie OK, um zu speichern und zum vorherigen Menü zurückzukehren.

## Automatischer Scan

Die automatische Suche kann automatisch nach effektiven Programmkanälen suchen. Drücken Sie ▲▼, um Auto Scan auszuwählen, und drücken Sie dann OK zum Einrichten.

## Erneut scannen

Auf dieser Seite können Sie den Kanal neu scannen oder die Einrichtung ändern.

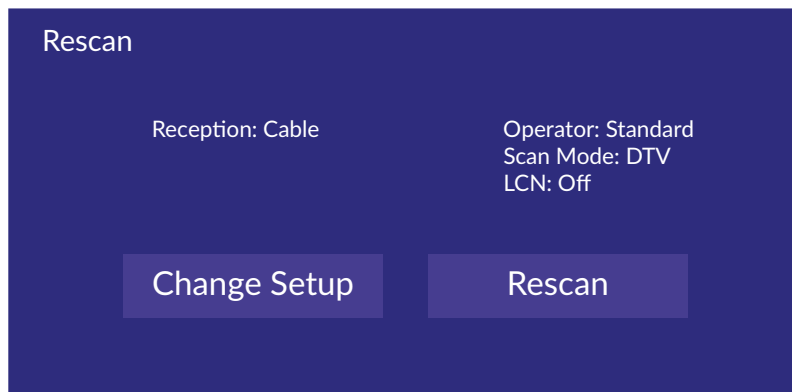

## Empfang

Drücken Sie die Taste ◀▶, um Empfang auszuwählen, und drücken Sie ▲▼, um *Satellit/Antenne/Kabel* auszuwählen.

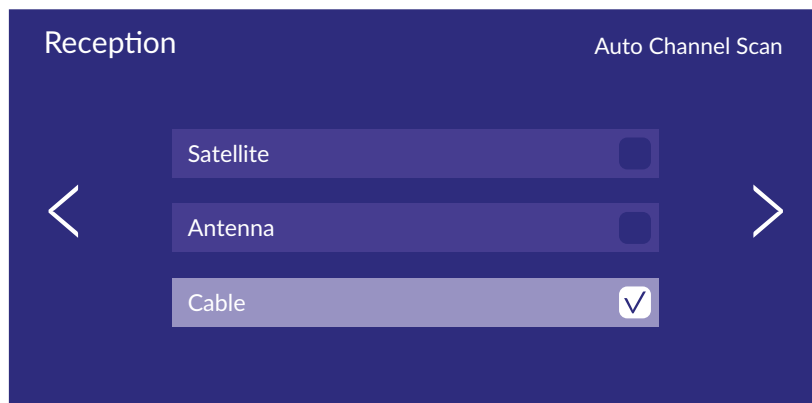

## Operator

Drücken Sie ◀▶ zur Auswahl und drücken Sie ▲▼ zum Einrichten.

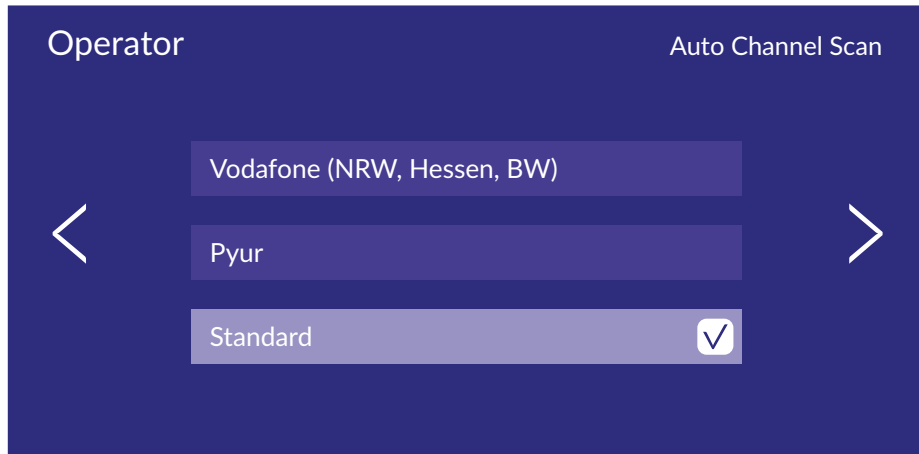

## Modus-Setup

Drücken Sie ◀▶, um *Modus-Setup* auszuwählen, und drücken Sie ▲▼, um Kanal/Scan-Modus/LCN auszuwählen.

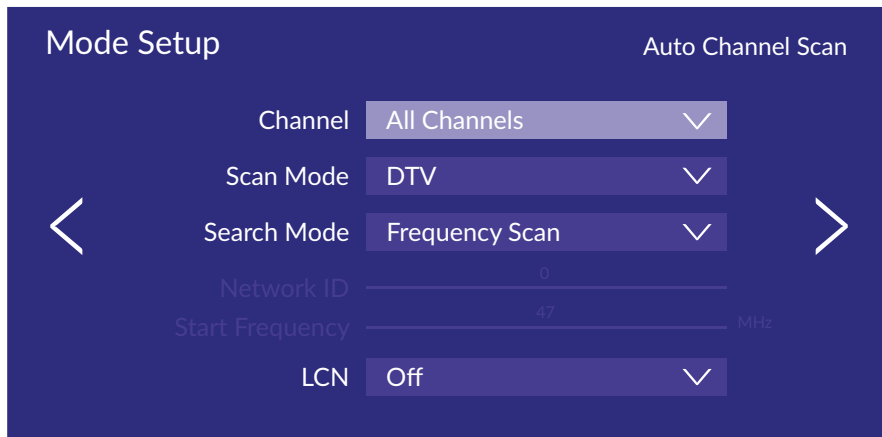

## Automatischer Scan

Wenn Sie die Suche beenden möchten, drücken Sie die Taste || oder EXIT, um die Suche zu beenden.

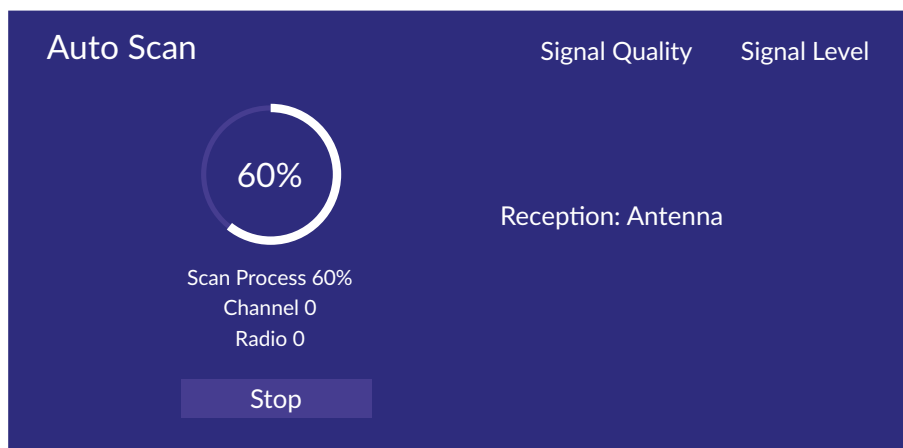

## Kanal bearbeiten

Drücken Sie ▲▼ um *Kanal bearbeiten* auszuwählen.

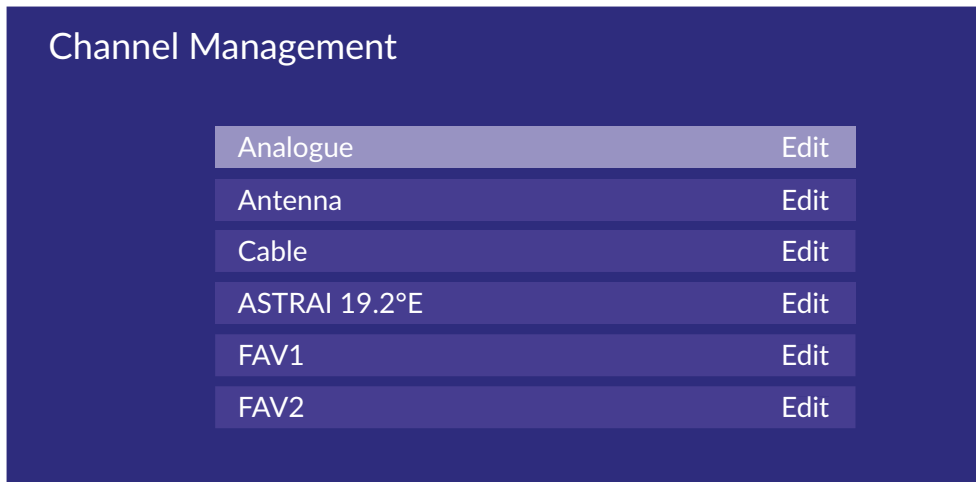

## Erweiterte Einstellungen

Drücken Sie ▲▼, um *Erweiterte Einstellungen* auszuwählen, und drücken Sie dann zum Aufrufen OK / ►.

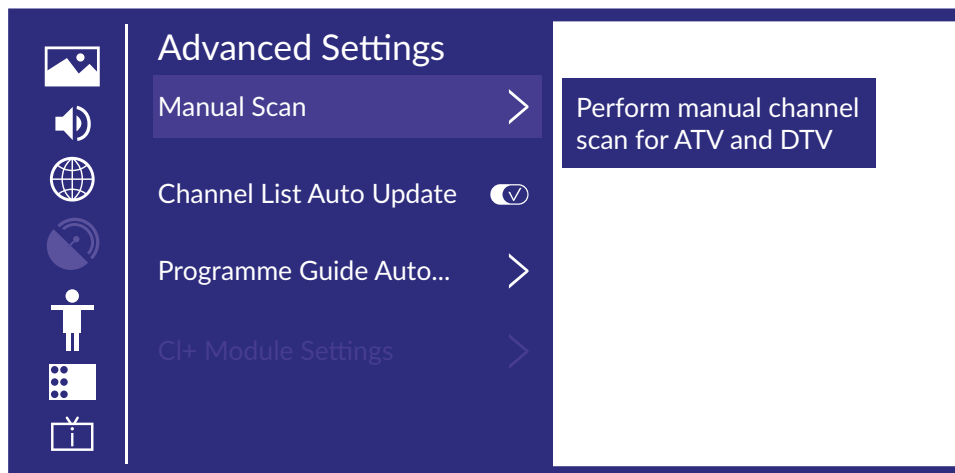

## Manueller Scan

Drücken Sie ▲▼, um *Manueller Scan* auszuwählen, und drücken Sie dann zum Aufrufen OK. Drücken Sie ▲▼, um *DTV Manual Scan/ATV Manual Scan* auszuwählen.

## DTV Manueller Suchlauf

Drücken Sie ▲▼, um *DTV Manueller Suchlauf* zu wählen, und drücken Sie dann OK zur Bestätigung.

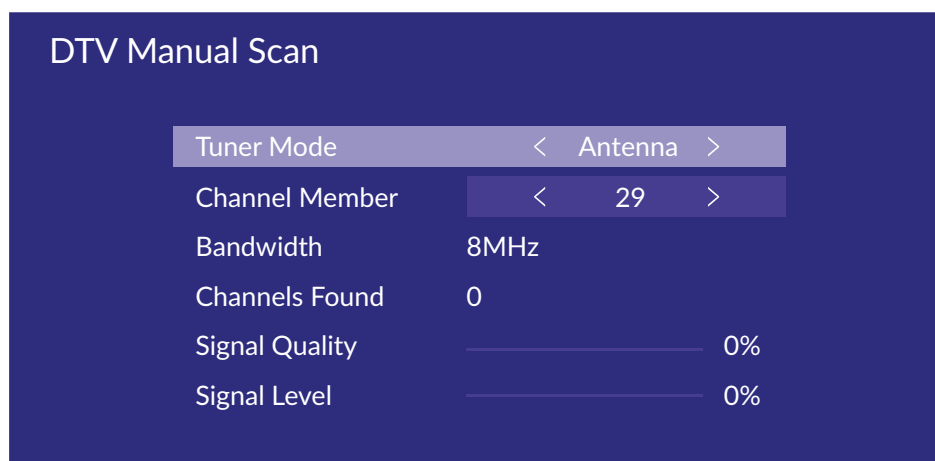

## ATV Manueller Suchlauf

Drücken Sie ▲▼, um *ATV Manual Scan* zu wählen, und drücken Sie dann **OK** zur Bestätigung.

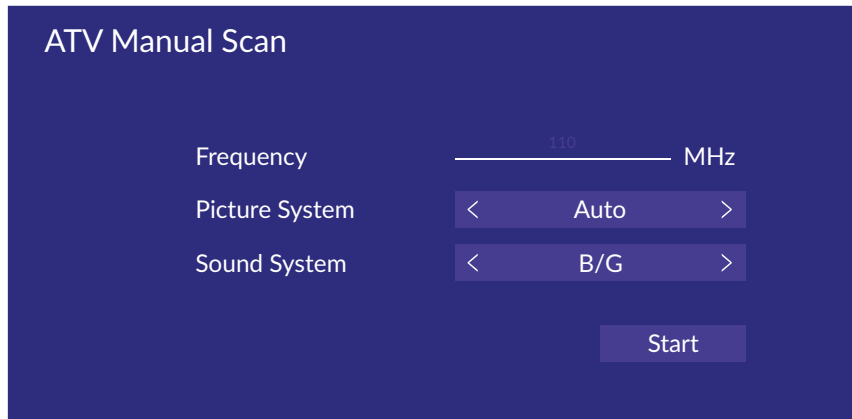

## Kanalliste automatisch aktualisieren

Drücken Sie ▲▼, um *Kanalliste automatisch aktualisieren* zu wählen, und drücken Sie dann ◀▶, um *Ein/Aus* zu wählen.

## Programmführer Automatisch aktualisieren

Drücken Sie ▲▼, um *Programmautomatische Aktualisierung* zu wählen.

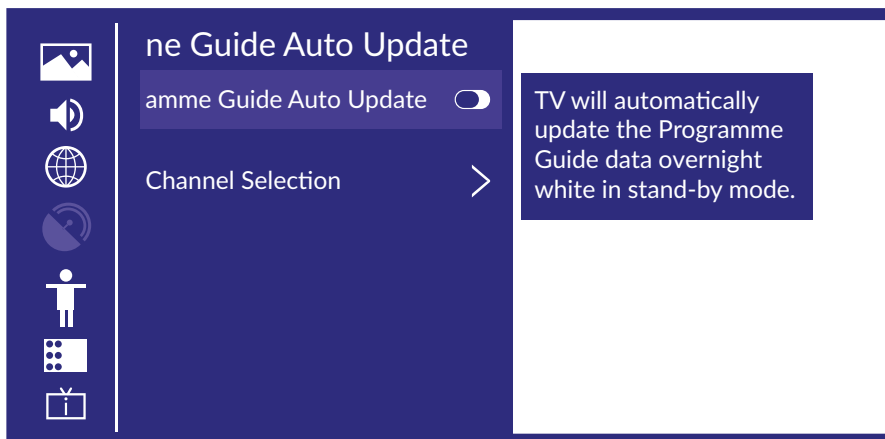

## Programmautomatische Aktualisierung

Drücken Sie ▲▼, um *Kanalliste automatisch aktualisieren* zu wählen, und drücken Sie dann ◀▶, um *Ein/Aus* zu wählen.

## Kanalauswahl

Drücken Sie ▲▼, um *Kanalauswahl* zu wählen.

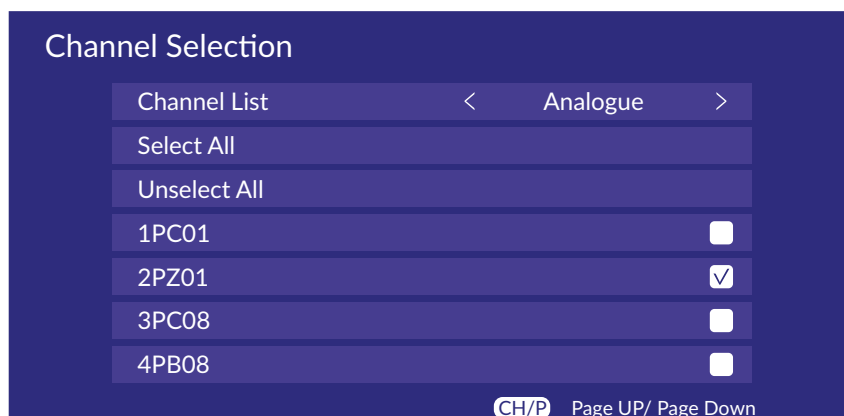

## CI+ Modul-Einstellungen

Drücken Sie ▲▼, um *CI+ Moduleinstellungen* zu wählen, und Sie können das Menü der erweiterten Einstellungen aufrufen.

## Zugänglichkeit

Drücken Sie ▲▼, um *Zugänglichkeit* zu wählen, und drücken Sie dann zum Aufrufen **OK**.

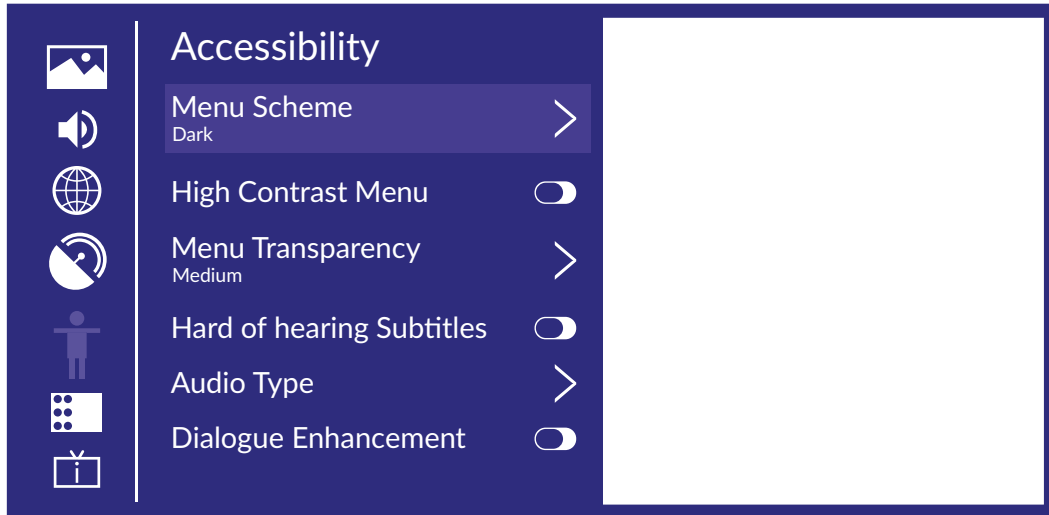

## Menüschemata

Drücken Sie ▲▼, um *Menüschemata* zu wählen, drücken Sie dann ◀▶, um Dunkel/Hell zu wählen.

## Menü Hoher Kontrast

Drücken Sie ▲▼, um *Menü Hoher Kontrast* zu wählen, und drücken Sie dann ◀▶, um *EIN/AUS* zu wählen.

## Menütransparenz

Drücken Sie ▲▼, um *Menütransparenz* zu wählen, drücken Sie dann ◀▶, um *Aus/Mittel/Hoch* zu wählen.

## Hörgeschädigte Untertitel

Drücken Sie ▲▼, um *Hörgeschädigte Untertitel* zu wählen, und drücken Sie dann ◀▶, um *Ein/Aus* zu wählen.

## Audio-Typ

Drücken Sie ▲▼, um *Audiotyp* zu wählen, und drücken Sie dann die Taste **OK**, um das Untermenü aufzurufen.

## Audio-Typ

Drücken Sie ▲▼, um *Audiotyp* zu wählen, und drücken Sie dann ◀▶, um *Normal/Audiobeschreibung/gesprochene Untertitel/Alles zusätzliche Audio* zu wählen.

## Sprachlautstärke

Drücken Sie ▲▼, um *Voiceover-Lautstärke* zu wählen, und drücken Sie dann ◀▶, um *Ein/Aus* zu wählen.

## Dialogverbesserung

Wählen Sie mit ▲▼, die Option *Dialogverstärkung*, und drücken Sie dann **OK**, um das Untermenü aufzurufen.



## 8. SYSTEM

Drücken Sie die Taste **MENU**, um das Hauptmenü anzuzeigen. Drücken Sie ◀▶, um *System* im Hauptmenü zu wählen.

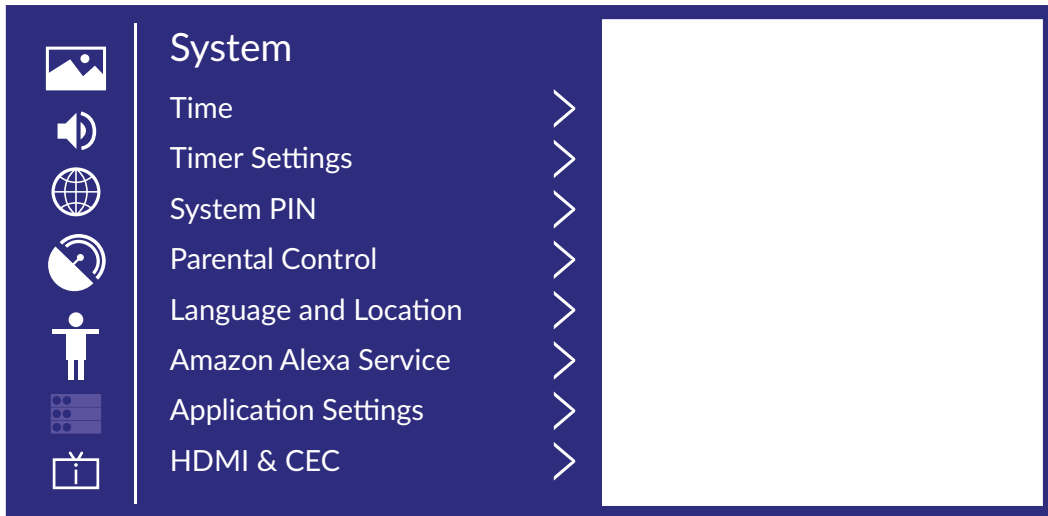

1. Drücken Sie ▲▼, um die Option auszuwählen, die Sie im Systemmenü anpassen möchten.
2. Drücken Sie zum Anpassen auf **OK**.
3. Nachdem Sie Ihre Anpassung abgeschlossen haben, drücken Sie **OK**, um zu speichern und zum vorherigen Menü zurückzukehren.

### Zeit

Drücken Sie ▲▼, um *Zeit* auszuwählen.

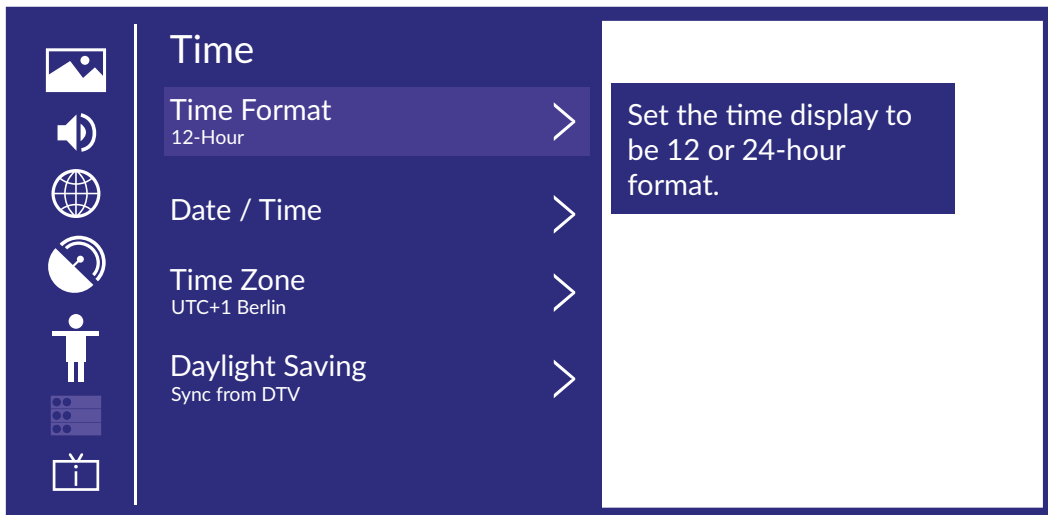

### Zeitformat

Drücken Sie die Taste ▲▼, um *Zeitformat* zu wählen. (Optional: 12-Stunden/24-Stunden)

### Datum/Zeit

Einstellen von Datum und Uhrzeit

Drücken Sie die Taste ▲▼, um *Datum/Zeit* zu wählen, und drücken Sie dann **OK** /▶, um die Einstellung vorzunehmen.

## Zeitzone

Wählen Sie Ihre Zeitzone

Drücken Sie die Tasten ▲▼, um *Zeitzone* zu wählen, und drücken Sie dann OK /▶, um das Untermenü für die Einstellung aufzurufen.

## Winter-/Sommerzeitumstellung

Drücken Sie die Taste ▲▼, um *Sommerzeit*/(Winterzeit) zu wählen. (Optional:Aus/Ein/Synchronisation von DTV)

## Timer-Einstellungen

Drücken Sie ▲▼, um Timer-Einstellungen zu wählen.

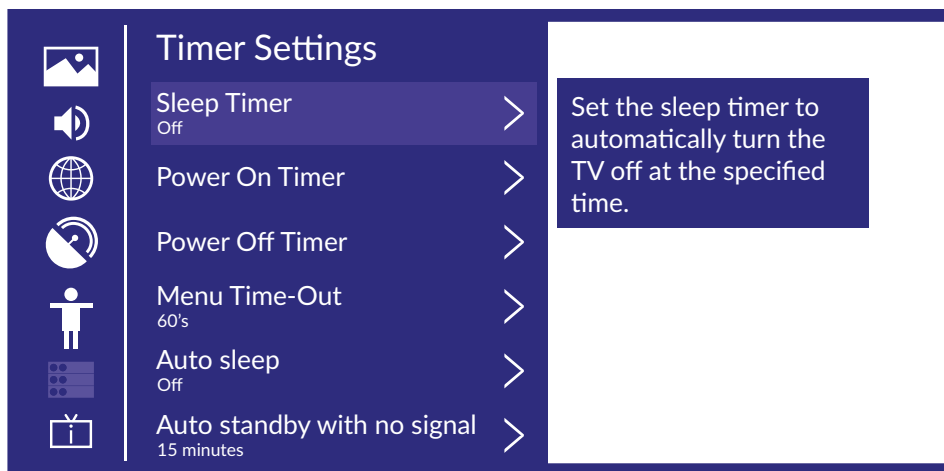

## Schlaf-Timer

Drücken Sie ▲▼, um *Schlaf-Timer* zu wählen.

(Optional: Aus/15/30/60/90/120 Minuten/Benutzerdefiniert)

## Einschalt-Timer

Drücken Sie ▲▼, um *Einschalttimer* zu wählen.

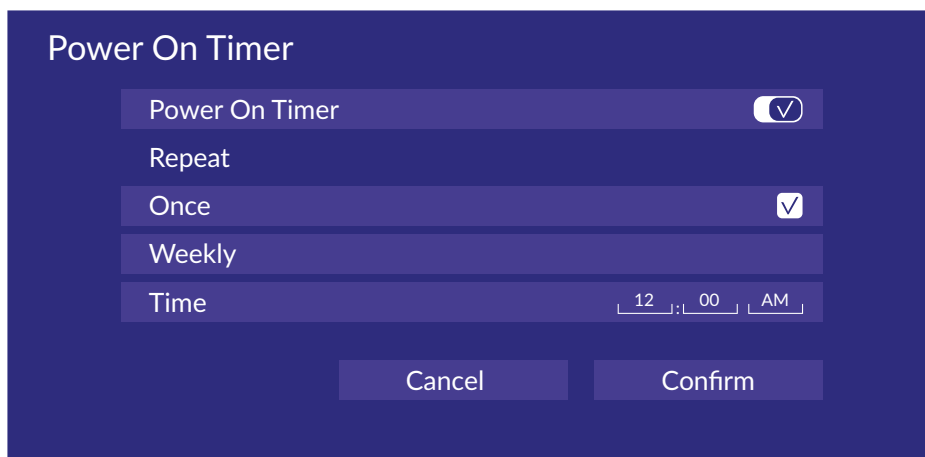

## Ausschalten

Drücken Sie ▲▼, um den *Ausschalttimer* zu wählen.

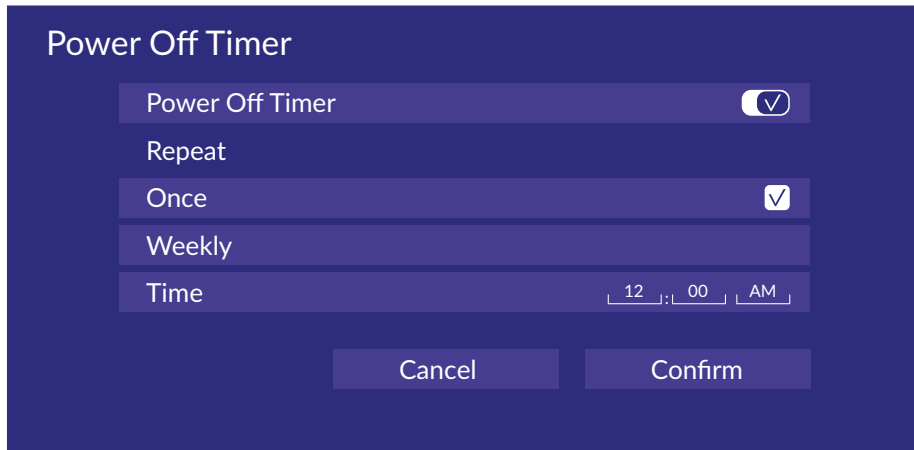

### Menü Zeitüberschreitung

Drücken Sie ▲▼, um *Menü Zeitüberschreitung* zu wählen. (Optional: Aus/10s/20s/30s/60s/5min)

### Automatischer Schlaf

Drücken Sie ▲▼, um *Automatischer Ruhemodus* zu wählen.  
(Wahlweise: Aus/3H/4H)

### Auto Standby bei fehlendem Signal

Drücken Sie ▲▼, um *Auto Standby ohne Signal* zu wählen.  
(Wahlweise: Aus/15 Minuten)

### System-PIN

Drücken Sie die Taste ▲▼, um *System-PIN* zu wählen.

Ändern Sie die PIN, die Sie für den Zugriff auf *Kindersicherung*, *automatische Kanalsuche* und *Zurücksetzen auf Werkseinstellungen* verwenden.

### Kindersicherung

Drücken Sie ▲▼, um *Kindersicherung* zu wählen.

Aktivieren Sie *Kindersicherung*, um zu verhindern, dass Kinder bestimmte Programme sehen können.

### Sprache und Standort

Drücken Sie ▲▼, um Sprache und Standort zu wählen.

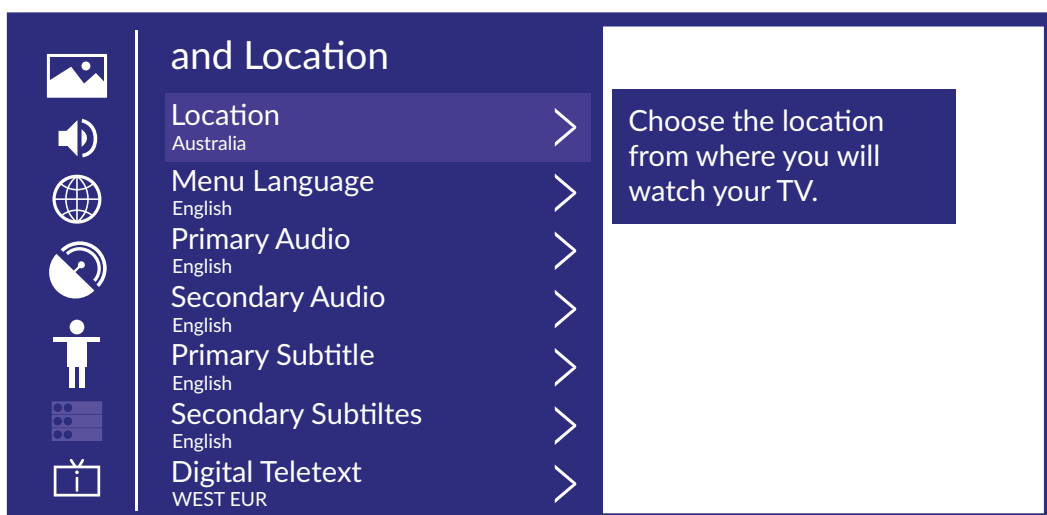

## Ort

Drücken Sie ▲▼, um *Ort* zu wählen, und drücken Sie OK /▶ zur Bestätigung.

## Menüsprache

Drücken Sie ▲▼, um *Menüsprache* zu wählen, und drücken Sie dann OK /▶ zur Bestätigung.

## Primärer Ton

Drücken Sie ▲▼, um *Primäres Audio* zu wählen, und drücken Sie dann OK /▶ zur Bestätigung.

## Sekundäres Audio

Drücken Sie ▲▼, um *Sekundäres Audio* zu wählen, und drücken Sie zur Auswahl OK /▶.

## Primärer Untertitel

Drücken Sie ▲▼, um *Primärer Untertitel* zu wählen, und drücken Sie dann OK /▶ zur Bestätigung.

## Sekundärer Untertitel

Drücken Sie ▲▼, um *Sekundärer Untertitel* zu wählen, und drücken Sie dann OK /▶ zur Bestätigung.

## Digitaler Videotext

Drücken Sie ▲▼, um *Digitaler Videotext* zu wählen. (Optional: WEST EUR/OST EUR/Russisch/Aarabisch/Persisch/Griechisch)

## Amazon Alexa-Dienst

Drücken Sie ▲▼, um *Amazon Alexa Service* zu wählen, und drücken Sie ▲▼, um das Untermenü und die Einstellungen aufzurufen.

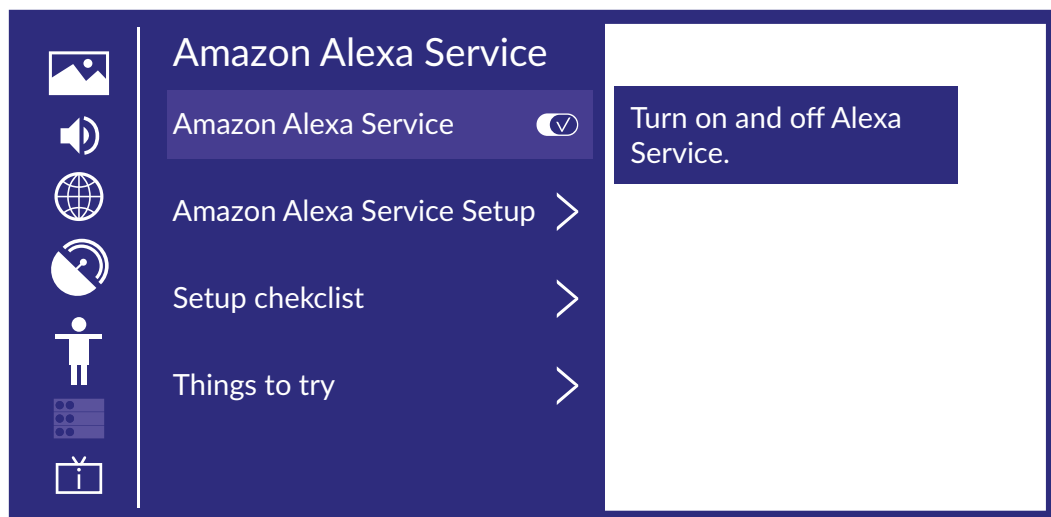

## Anwendungseinstellungen

Drücken Sie ▲▼, um *Anwendungseinstellungen* zu wählen.

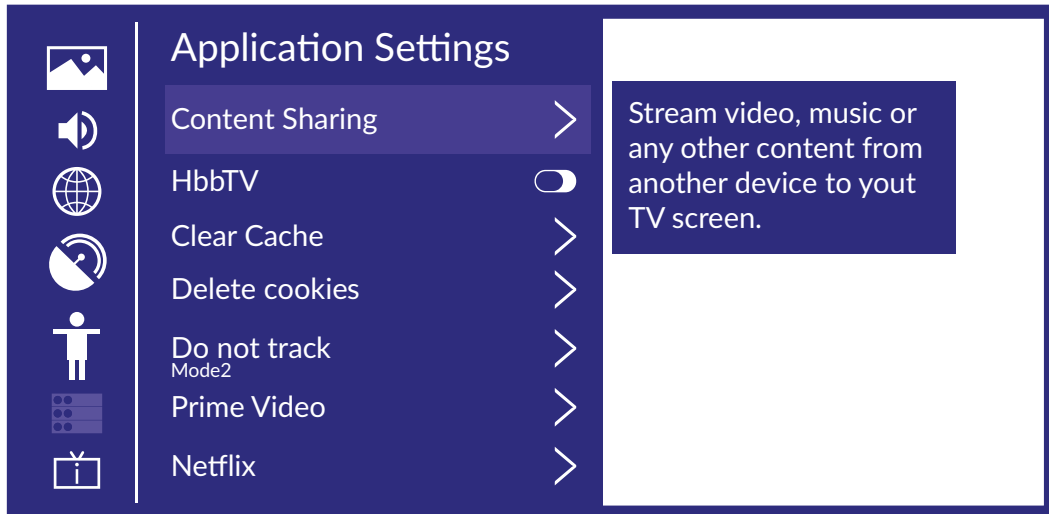

## Inhaltsfreigabe

Drücken Sie ▲▼, um *Inhaltsfreigabe* zu wählen, drücken Sie dann ◀▶, um Ein/Aus zu wählen.

## Hbb TV

Drücken Sie ▲▼, um *Hbb TV* zu wählen, und drücken Sie dann ◀▶, um Aus/Ein zu wählen.

## Cache leeren

Drücken Sie ▲▼, um *Cache löschen* zu wählen, und drücken Sie dann OK /▶, um das Untermenü aufzurufen.

## Cookies löschen

Drücken Sie ▲▼, um *Cookies löschen* zu wählen, und drücken Sie dann OK /▶, um das Untermenü zu öffnen.

## Nicht verfolgen

Drücken Sie ▲▼, um *Nicht verfolgen* zu wählen, und drücken Sie dann OK /▶, um das Untermenü zu öffnen.

## Prime Video

Drücken Sie ▲▼, um *Prime Video* zu wählen, und drücken Sie dann OK /▶ zur Auswahl.

## Netflix

Drücken Sie ▲▼, um *Netflix* zu wählen, und drücken Sie dann OK /▶ zur Auswahl.

## HDMI&CEC

Drücken Sie ▲▼, um *HDMI & CEC* zu wählen, und drücken Sie dann die Eingabetaste, um das Untermenü zur Auswahl aufzurufen.

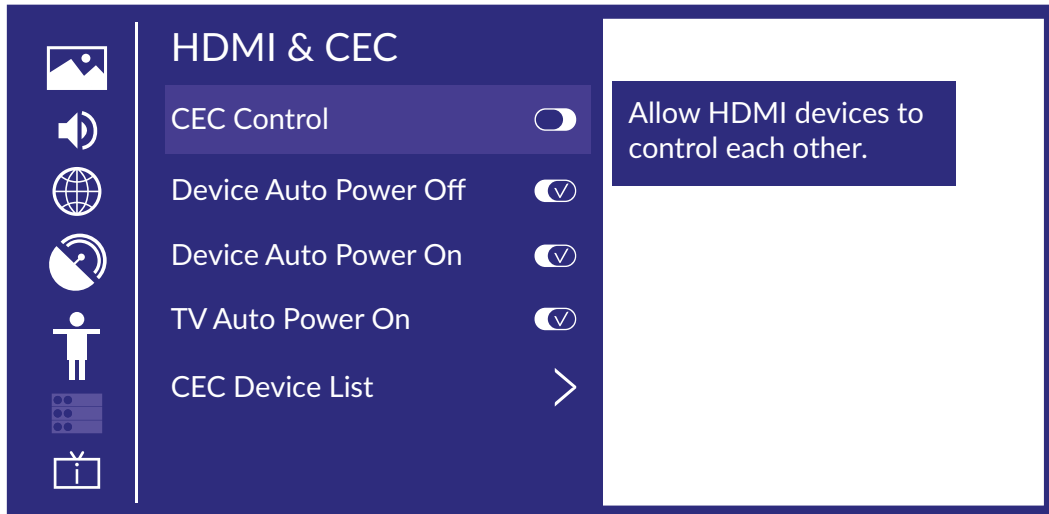

Drücken Sie ▲▼, um *CEC-Steuerung*/*Gerät automatisch ausschalten*/*Gerät automatisch einschalten*/*TV automatisch einschalten*/*CEC-Geräteliste* zu wählen.

HINWEIS: Alle Optionen sind nur verfügbar, wenn die CEC-Steuerung auf Ein eingestellt ist.

## CEC-Steuerung

Drücken Sie ▲▼, um *CEC-Steuerung* zu wählen, und drücken Sie ◀▶, um *Ein*/*Aus* zu wählen. Die folgenden Begriffe sind nur verfügbar, wenn "Ein" in der CEC-Steuerung gewählt wurde.

## Gerät automatisch ausschalten

Drücken Sie ▲▼, um *Gerät ausschalten* zu wählen, und drücken Sie ◀▶, um *Aus*/*Ein* zu wählen.

## Gerät automatisch einschalten

Drücken Sie ▲▼, um *Gerät automatisch einschalten* zu wählen, und drücken Sie ◀▶, um *Aus*/*Ein* zu wählen.

## Tv Automatisch einschalten

Drücken Sie ▲▼, um *TV Automatisch einschalten* zu wählen, und drücken Sie ◀▶, um *Aus*/*Ein* zu wählen.

## CEC-Gerät

Drücken Sie ▲▼, um *CEC-Geräteliste* zu wählen, und drücken Sie dann **OK**, um zu bestätigen.

## Benutzungsmodus

Drücken Sie ▲▼, um *Benutzungsmodus* zu wählen, und drücken Sie dann **OK** /▶, um *Benutzermodus* zu wählen.

## Erweiterte Einstellungen

Drücken Sie ▲▼, um *Erweiterte Einstellungen* zu wählen, und drücken Sie dann **OK** /▶, zum Aufrufen.

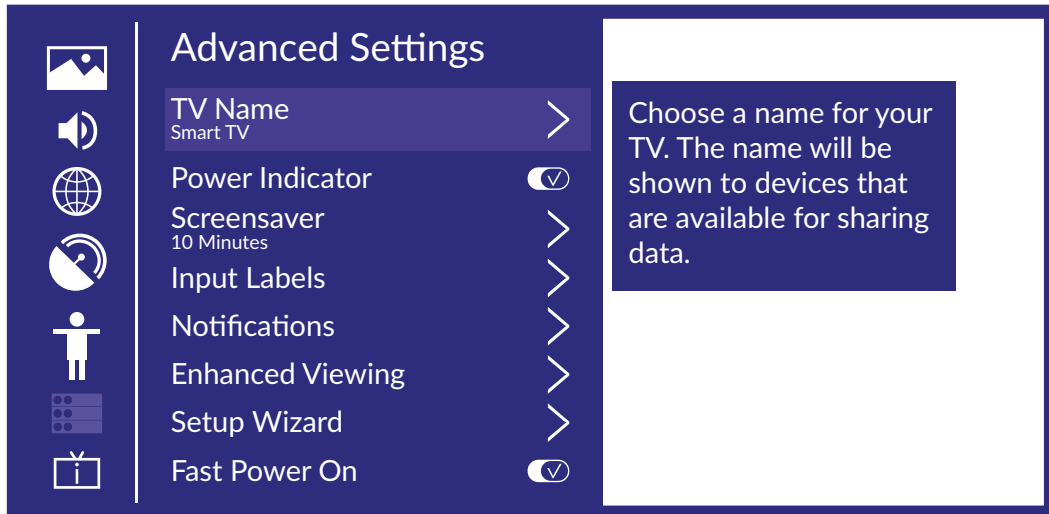

## TV-Name

Drücken Sie ▲▼, um *TV-Name* zu wählen, und drücken Sie dann OK /▶, um Ihren TV-Namen einzustellen.

## Leistungsanzeige

Drücken Sie ▲▼, um *Leistungsanzeige* zu wählen, und drücken Sie dann ◀▶, um *Aus/Ein* zu wählen.

## Bildschirmschoner

Drücken Sie ▲▼, um *Bildschirmschoner* zu wählen, und drücken Sie dann OK /▶, zur Bestätigung.  
(Optional: Keine/5 Minuten/10 Minuten/20 Minuten)

## Eingangsbezeichnungen

Drücken Sie ▲▼, um *Eingangsetiketten* zu wählen, und drücken Sie dann OK /▶, zur Bestätigung.  
(Wahlweise:TV/AV/HDMI1/HDMI2/HDMI3)

## Benachrichtigungen

Drücken Sie ▲▼, um *Benachrichtigungen* zu wählen, drücken Sie dann OK /▶, um das Untermenü aufzurufen und zu wählen.

## Verbesserte Anzeige

Drücken Sie ▲▼, um *Erweiterte Ansicht* zu wählen, und drücken Sie dann OK /▶, um das Untermenü aufzurufen und zu wählen.

## Einrichtungsassistent

Drücken Sie ▲▼, um *Einrichtungsassistent* zu wählen, und drücken Sie dann OK /▶ zur Auswahl.

## Schnelles Einschalten

Drücken Sie ▲▼, um *Schnelles Einschalten* zu wählen, und drücken Sie dann OK /▶, um *Aus/Ein* zu wählen.

## Einschaltmodus

Drücken Sie ▲▼, um *Einschaltmodus* zu wählen, und drücken Sie dann OK /▶ zur Auswahl.

## Unterstützung

Drücken Sie ▲▼, um *Unterstützung* zu wählen, und drücken Sie dann OK /▶ zur Bestätigung.

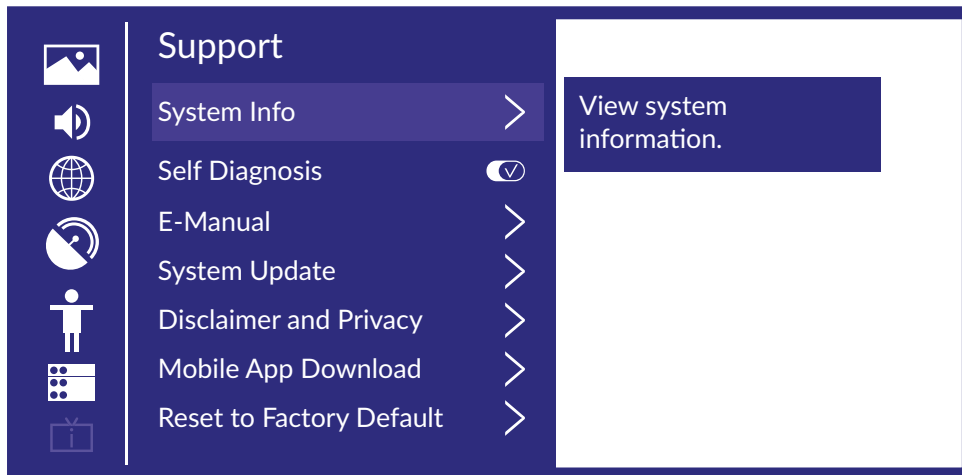

## System-Informationen

Systeminformationen anzeigen

Drücken Sie **▲▼**, um *Systeminfo* zu wählen, und drücken Sie dann **OK /▶**, um das Untermenü aufzurufen.

## Selbstdiagnose

Führen Sie eine Selbstdiagnose durch, um Ton, Bild und Anschlüsse zu testen.

Drücken Sie **▲▼**, um *Selbstdiagnose* zu wählen, und drücken Sie dann **OK /▶**, um das Untermenü aufzurufen.

## E-Handbuch

Drücken Sie **▲▼**, um *E-Handbuch* zu wählen, und drücken Sie dann **OK /▶**, um das Untermenü aufzurufen.

## System-Update

Stellen Sie Ihr Fernsehgerät so ein, dass es die neueste Firmware empfängt.

Drücken Sie **▲▼**, um *Systemaktualisierung* zu wählen, und drücken Sie dann **OK /▶**, um das Untermenü aufzurufen.

## Haftungsausschluss und Datenschutz

Klicken Sie auf um die Details des Haftungsausschlusses zu lesen.

Drücken Sie **▲▼**, um *Haftungsausschluss und Datenschutz* zu wählen, und drücken Sie dann **OK /▶**, um das Untermenü zu öffnen.

## Mobile App herunterladen

Drücken Sie **▲▼**, um *Handy-App-Download* zu wählen, und drücken Sie dann **OK /▶**, um das Untermenü zu öffnen.

## Auf Werkseinstellungen zurücksetzen

Drücken Sie **▲▼**, um *Wiederherstellen auf Werkseinstellungen* zu wählen, und drücken Sie dann **OK /▶**, um das Untermenü aufzurufen und zu wählen.

Drücken Sie die Taste **MENU**, um das Menü aufzurufen, und drücken Sie dann **▲▼** zur Auswahl.



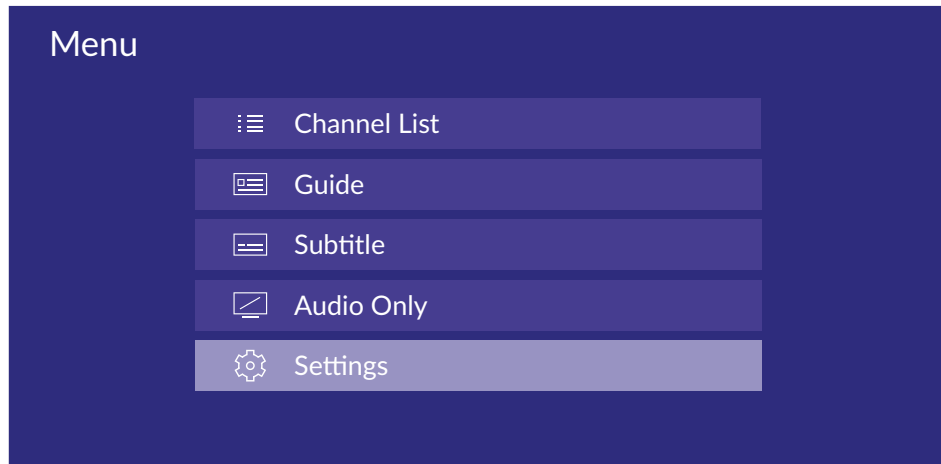

## Kanalliste

Drücken Sie ▲▼, um *Kanalliste* zu wählen, und drücken Sie dann **OK**, um das Untermenü aufzurufen.

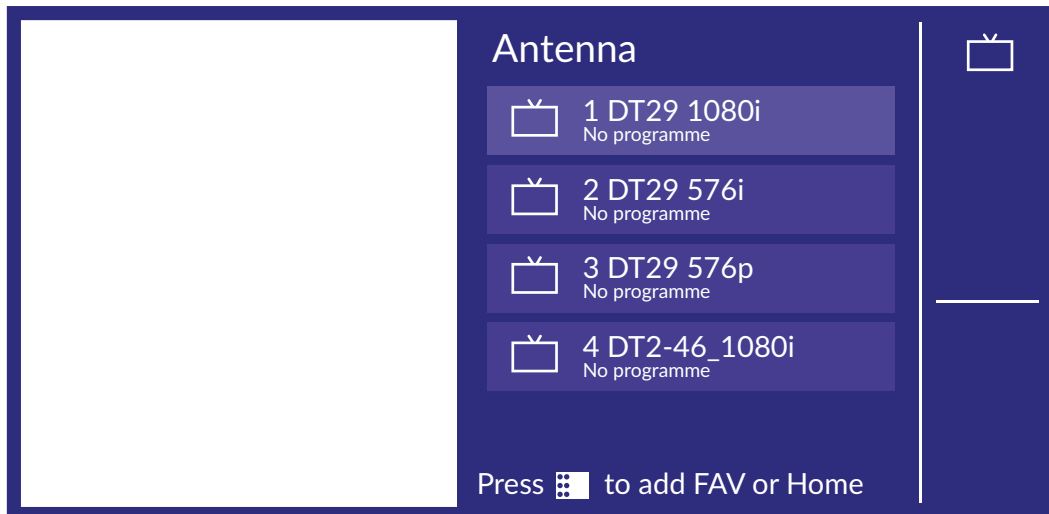

## Untertitel

Drücken Sie ▲▼, um Untertitel zu wählen, und drücken Sie dann ▲▼, um *Aus/Ein* zu wählen.

## Nur Audio

Drücken Sie ▲▼, um Nur Audio zu wählen. Drücken Sie **OK**, um das Untermenü aufzurufen.

## Einstellungen

Drücken Sie ▲▼, um Einstellungen zu wählen. Drücken Sie **OK**, um das Untermenü aufzurufen. Siehe Startseite - Teil Einstellungen

## Führer

Drücken Sie ▲▼, um Anleitung zu wählen, und drücken Sie dann **OK**, um das Untermenü aufzurufen.

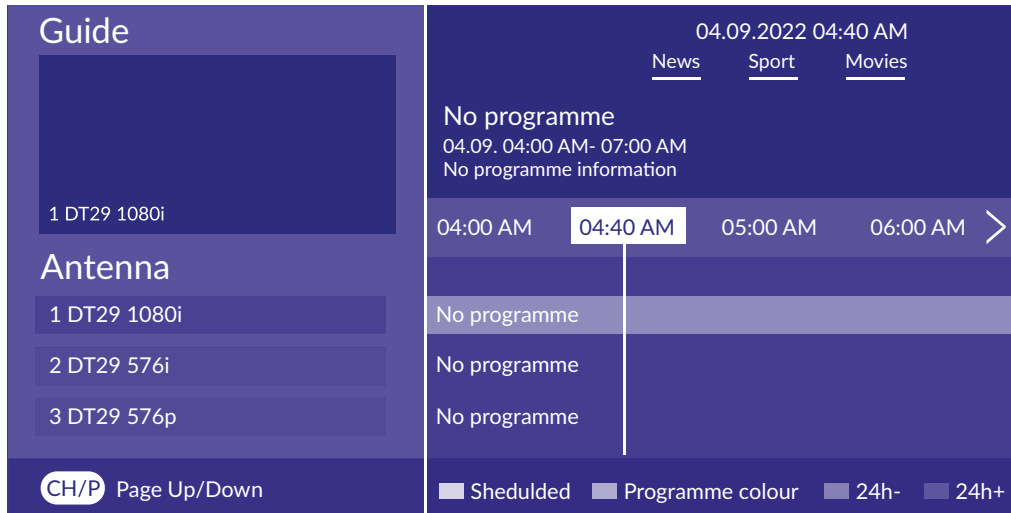

## Untertitel

Drücken Sie **▲▼**, um *Untertitel* zu wählen, drücken Sie dann **▲▼**, um *Aus/Ein* zu wählen.

## Nur Ton

Drücken Sie **▲▼**, um *Nur Ton* zu wählen. Drücken Sie **OK**, um das Untermenü aufzurufen.

## Einstellungen

Drücken Sie **▲▼**, um *Einstellungen* zu wählen. Drücken Sie **OK**, um das Untermenü aufzurufen. Siehe Startseite - Teil Einstellungen

## 9. MEDIEN

Um diese Funktion nutzen zu können, müssen Sie ein USB-Gerät mit Ihren Multimediadateien in den USB-Anschluss gesteckt haben. Drücken Sie **INPUT** und dann **▲▼◀▶ OK**, um **USB** auszuwählen, um auf Ihre Medien zuzugreifen.

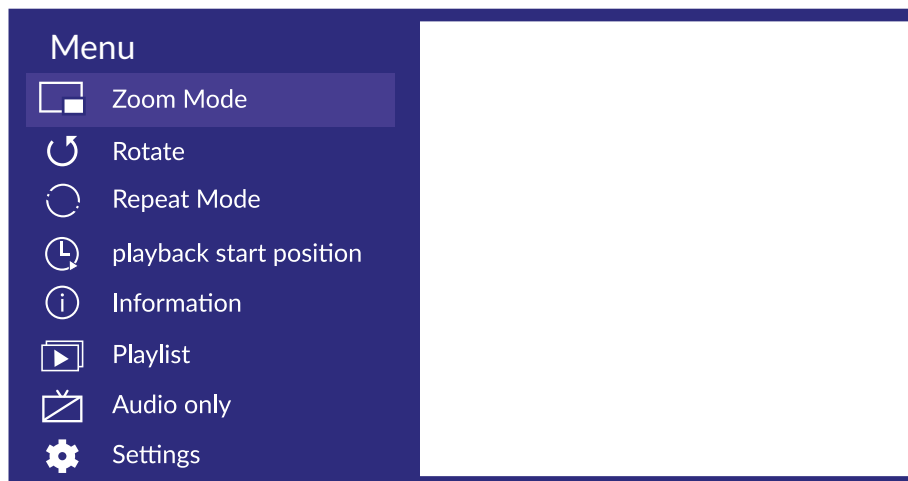

## Videos

Drücken Sie **▲▼**, um *Video oder Alle* auszuwählen, und drücken Sie **▲▼◀▶**, um *Filme* auszuwählen. Drücken Sie die Taste **MENU**, um die Einstellungsoptionen auf der linken Seite anzuzeigen.

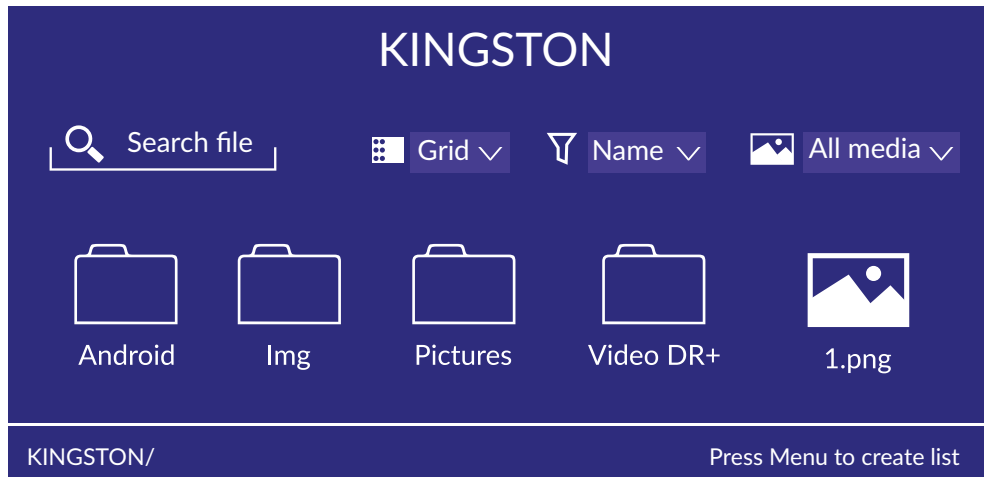

## Zoommodus

Drücken Sie ▲▼, um *Zoommodus* auszuwählen, und drücken Sie zur Auswahl **OK**. *Optional: Passform/Voll/Originalgröße*

## Drehen

Drücken Sie ▲▼, um *Drehen* auszuwählen, und drücken Sie zur Auswahl auf **OK**. *Optionen:Rechts 90°/Links 90°*

## Nur Audio

Drücken Sie ▲▼, um *Nur Audio* auszuwählen, und drücken Sie zur Auswahl **OK**.

## Wiederholungsmodus

Drücken Sie ▲▼, um *Wiederholungsmodus* auszuwählen, und drücken Sie zur Auswahl **OK**. *Optional: Keine Wiederholung/Aktuell wiederholen/Alle wiederholen*

## Wiedergabe-Startposition

Drücken Sie ▲▼, um *Wiedergabe-Startposition* auszuwählen, und drücken Sie zur Auswahl **OK**.

## Informationen

Drücken Sie ▲▼, um *Informationen* auszuwählen, und drücken Sie zum Anzeigen **OK**.

## Wiedergabeliste

Drücken Sie ▲▼, um *Play List* auszuwählen, und drücken Sie **OK**, um alle verfügbaren Videos anzuzeigen.

## Nur Audio

Drücken Sie ▲▼, um *Nur Audio* auszuwählen, und drücken Sie zur Auswahl **OK**.

## Ton

Drücken Sie ▲▼, um *Audio oder Alle* auszuwählen, und drücken Sie die Tasten ▲▼, ◀▶, um *Musik* auszuwählen.

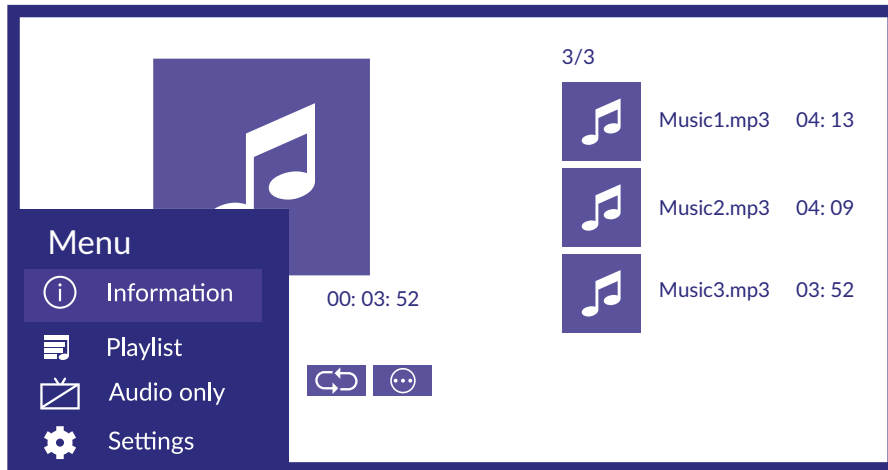

## Informationen

Drücken Sie ▲▼, um *Informationen* auszuwählen, und drücken Sie zum Anzeigen **OK**.

## Wiedergabeliste

Drücken Sie ▲▼, um *Wiedergabeliste / Play List* auszuwählen, und drücken Sie **OK**, um alle verfügbaren Videos anzuzeigen. *Optional: Anhalten/Alle wiederholen/Bearbeiten*

## Nur Audio

Drücken Sie ▲▼, um *Nur Audio* auszuwählen, und drücken Sie zur Auswahl **OK**.

## Bild

Drücken Sie die Taste ▲▼, um **Bild oder Alle** auszuwählen, und drücken Sie ▲▼◀▶, um **Bild** auszuwählen.

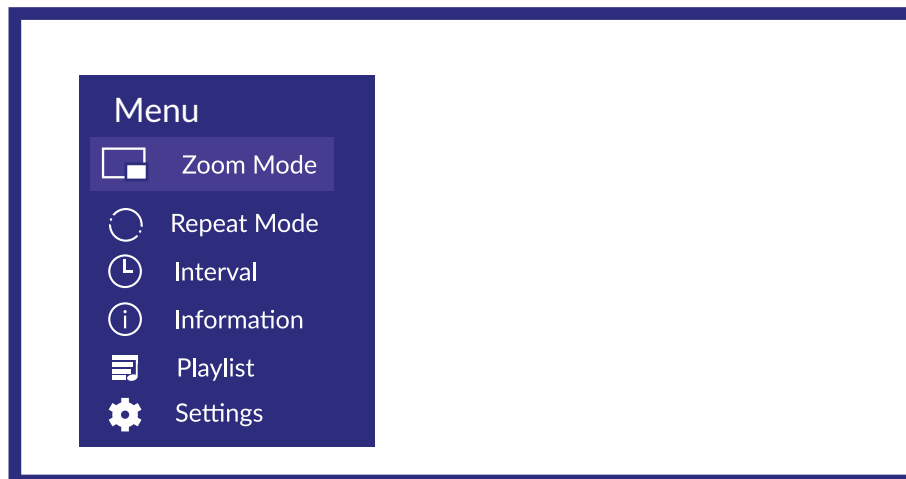

## Zoommodus

Drücken Sie ▲▼, um *Zoommodus* auszuwählen, und drücken Sie zur Auswahl **OK**.  
*Optional: Passform/Originalgröße*

## Wiederholungsmodus

Drücken Sie ▲▼, um *Wiederholungsmodus* auszuwählen, und drücken Sie zur Auswahl **OK**.  
*Optional: Keine Wiederholung/Alle wiederholen*

## Intervall

Drücken Sie ▲▼, um *Intervall* auszuwählen, und drücken Sie zur Auswahl **OK**.

(Optional: 5S/10S/20S)

## Informationen

Drücken Sie ▲▼, um *Informationen* auszuwählen, und drücken Sie zum Anzeigen **OK**.

## Wiedergabeliste

Drücken Sie ▲▼, um *Play List* auszuwählen, und drücken Sie **OK**, um alle verfügbaren Bilder anzuzeigen.

## 10. FEHLERBEHEBUNG

Es kann verschiedene Gründe für ein ungewöhnliches „Verhalten“ Ihres Fernsehers geben. Bevor Sie einen Techniker rufen, bitte kontrollieren Sie die Informationen unten und überprüfen Sie ob ein mögliches Problem so behoben werden kann. Sollte der Fernseher dennoch nicht funktionieren, nachdem Sie die Lösungsvorschläge ausgeführt haben, wenden Sie sich bitte an die lokale Serviceline oder Ihren Fachhändler. Sie können auch ein E-Mail an unseren Support über unsere Webseite [www.strong.tv](http://www.strong.tv) senden. Öffnen Sie NIEMALS das Gehäuse des Fernsehers, die Garantieansprüche gehen dadurch verloren und es kann zu gefährlichen Situationen kommen.

Problem	Mögliche Ursache und Behebung
Fernseher lässt sich nicht einschalten	<ol style="list-style-type: none"> <li>1. Prüfen Sie, ob die Steckdose funktioniert.</li> <li>2. Stecken Sie ein anderes elektrisches Gerät in die Steckdose, um sicherzustellen, dass es funktioniert oder eingeschaltet ist.</li> </ol>
Fernbedienung funktioniert nicht	<ol style="list-style-type: none"> <li>1. Die Batterien der Fernbedienung sind nicht eingesetzt, falsch eingesetzt oder leer</li> <li>2. Der Fernseher ist nicht angesteckt.</li> </ol>
Kein Bild, Ton normal	<ol style="list-style-type: none"> <li>1. Stellen Sie Helligkeit und Kontrast ein.</li> <li>2. Es könnte ein Fehler im Signal sein.</li> <li>3. Auf UHD-Kanal eingestellt, wird nicht unterstützt.</li> </ol>
Bild normal, kein Ton	<ol style="list-style-type: none"> <li>1. Ändern Sie Lautstärke oder überprüfen ob MUTE Taste gedrückt wurde.</li> <li>2. Ändern Sie Audiosystem bzw. Audiosprache.</li> <li>3. Es könnte ein Fehler im Signal sein.</li> </ol>
Mosaikbild/Bildstörungen	Meist werden solche Störungen durch lokale Einflüsse verursacht wie z.B. Motorräder, Lastwagen (Magnetzündung od. andere elektromagnetisch relevante Einflüsse), Mobil- und Schnurlostelefone oder auch Gewitter/Unwetter. Optimieren Sie die Antennenposition / Ausrichtung um Einflüsse zu minimieren!
Andere Bildstörungen	Wenn die Antenne an einer schlechten Position aufgestellt oder das Signal sehr schwach ist, kann es nötig sein eine andere Antenne/ Richtantenne zu verwenden. Ziehen Sie einen Fachmann hinzu um die Antenne bestmöglich zu installieren/auszurichten.
Geisterbild	Dieses Phänomen kann meist beim Empfang des Signals aus zwei Richtungen (Reflektion) beobachtet werden. Möglicherweise kann eine Verbesserung durch eine andere Ausrichtung der Antenne erreicht werden.
Radiofrequenz Einfluß	Manchmal kann der Einfluß eines Radiosenders Störungen verursachen. Versuchen Sie eine andere Ausrichtung der Antenne.

Problem	Mögliche Ursache und Behebung
Kein Signal, schlechtes Signal oder wiederkehrende Signalprobleme (Satellit)	a) Kabel könnten sich gelöst haben, Feuchtigkeit könnte eingedrungen oder starker Regen bzw. Sturm könnten die Ursache sein. Überprüfen Sie Kabel, Antenne, den LNB oder ziehen Sie einen Fachmann hinzu. b) Die Antenne ist zu klein, auf den falschen Satelliten ausgerichtet, wird von Gebäuden oder Bäumen beeinträchtigt, oder das Signal ist zu stark. Ziehen Sie einen Fachmann hinzu.
Anhaltende Probleme bei starkem Regen	Ziehen Sie einen Fachmann hinzu um den Einfluss zu minimieren.
Bei Wiedergabe erscheinen Bildstörungen (Mosaikbilder, Standbild od. ähnliche Bildstörungen) besonders bei HD.	Die Lese-/Schreibgeschwindigkeit des Speichermediums könnte zu gering sein. Stellen Sie sicher, dass Ihr USB-Gerät für die benötigten Datenraten von HD Inhalten (~10 MB/s) geeignet sind und überprüfen Sie, ob ausreichend Speicherplatz vorhanden ist.
Wenn sich der Fernseher ausschaltet, während Sie ein Kabel anschließen	Schalten Sie den Fernseher wieder ein.

HINWEIS: Wenn das Problem nach diesen Lösungen weiterhin besteht, wenden Sie sich bitte an Ihr lokales Supportcenter oder senden Sie eine Support-Mail über unsere Webseite [www.strong.tv](http://www.strong.tv)

## 11. SPEZIFIKATIONEN

### Audio

Audio Ausgangsleitung: 2 x 8 W

### Video

Empfangseigenschaften: DVB-T/T2: 174 MHz-230 MHz; 470 MHz-860 MHz  
DVB-C: 113-858 MHz  
DVB-S/S2: 950 MHz-2150 MHz

System: DTV: DVB-T/T2, DVB-S/S2, DVB-C  
Analog: PAL/SECAM (BG/DK/1)  
AV Eingänge: PAL, NTSC, SECAM

### Anschlüsse 24 Zoll

1x ANT IN  
1x SAT IN  
1x CI  
3x HDMI  
2x USB 2.0  
1x LAN (RJ-45)  
1x S/PDIF (coaxial)  
1x HEADPHONE  
1x AV IN

## Allgemeine Daten

Netzspannung:	100 ~ 240 V AC, 50/60 Hz
Stromverbrauch:	28 W, typ. 40W
Stromverbrauch in Standby:	0.5 W
Betriebstemperatur:	+5 °C ~ +25 °C
Lagertemperatur:	-15 °C ~ +45 °C
Luftfeuchtigkeit im Betrieb:	20% ~ 80% RH,, nicht kondensierend
Luftfeuchtigkeit bei Lagerung:	10% ~ 90% RH, nicht kondensierend
Abmessungen (BxTxH) in mm:	550.7 x 171 x 367.3 (mit Standfuß)
Gewicht:	2.5 kg

Bitte lesen Sie die Sicherheitsrichtlinien aufmerksam durch, bevor Sie Ihren Fernseher in Betrieb nehmen, und heben Sie sie für den weiteren Gebrauch auf.

Verwenden Sie nur Zusatzgeräte/Zubehör, die/das vom Hersteller zur Verfügung gestellt, oder angegeben wurden (wie z.B. das Netzteil, der Akku etc.).

Beachten Sie die Angaben auf der Außenseite bzw. am Gehäuse für elektrische Sicherheitshinweise vor der Installation oder Inbetriebnahme des Gerätes.

Um die Gefahr von Bränden oder elektrischen Schlägen zu verringern, darf dieses Gerät weder Regen noch Feuchtigkeit ausgesetzt werden.

Die Belüftung darf nicht durch Abdecken der Belüftungsöffnungen mit Gegenständen wie Zeitungen, Tischdecken, Vorhängen usw. verhindert werden.

Stellen Sie sicher, dass keine Fremdkörper oder Flüssigkeiten durch die Lüftungsschlitze des Gehäuses ins Innere des Geräts gelangen, es besteht Brand- oder Stromschlag-Gefahr.



Für Geräte die mit gekennzeichnet sind, besteht die Gefahr eines Stromschlags. Die Verdrahtung bzw. Installation erfordert Fachkenntnisse (Installateur, Servicetechniker, Fachhändler/-personal) oder die Verwendung vorgefertigter Leitungen oder Kabel.

Um Verletzungen zu vermeiden, muss das Gerät sicher aufgestellt oder aufgehängt werden, in Übereinstimmung mit den Installationsanweisungen.

Es besteht Explosionsgefahr, wenn die Batterien/Akkus falsch eingesetzt werden. Ersetzen Sie diese immer ausschließlich mit demselben oder gleichwertigen Typ. Akkus, Batterien oder Ladegeräte dürfen nicht zu starker Hitze durch Sonneneinstrahlung, Feuer oder ähnlichem ausgesetzt werden.

Übermäßiger Schalldruck von Kopfhörern kann zu Hörschäden führen. Das Hören von Musik bei hohen Lautstärken und für längere Laufzeiten kann das Gehör schädigen. Um das Risiko von Gehörschäden zu vermeiden, sollte man die Lautstärke auf ein komfortables Niveau senken.

Falls der Netzstecker als Trennvorrichtung verwendet wird, sollte dieser leicht zugänglich bleiben. Bei Nichtgebrauch und wenn Sie das Gerät bewegen, achten Sie bitte auf das Kabel, binden Sie das Netzkabel z.B. mit einem Kabelbinder zusammen. Geben Sie acht auf scharfe Kanten und ähnlichem, die eine Beschädigung des Netzkabels verursachen könnten. Sellen Sie bitte sicher, dass das Netzkabel nicht beschädigt wird. Wenn eine Beschädigung gefunden wird, erkundigen Sie sich bitte entweder bei unserem Service oder im Fachhandel, um das Netzkabel mit einem gleichwertigen zu ersetzen. Das Fehlen einer Lichtanzeige auf dem Gerät bedeutet nicht, dass es vollständig vom Netz getrennt ist. Um das Gerät vollständig zu ausschalten muss der Netzstecker herausgezogen werden.

Bitte achten Sie im Besonderen auf Umweltaspekte und eine korrekte Entsorgung.



Keine offenen Flammen, angezündete Kerzen, oder ähnliches auf dem Gerät platzieren. Um die Ausbreitung von Feuer zu vermeiden, halten Sie Kerzen und andere offene Flammen von diesem Produkt fern.

Ein USB-Anschluss kann mit bis zu 500 mA versorgt werden.



Mit diesem Symbol gekennzeichnete Geräte sind Geräte der Klasse II oder doppelt isolierte elektrische Geräte. Die Bauweise dieses Geräts erfordert keinen Anschluss an eine geerdete Stromversorgung.

### Betriebshinweise

Stellen Sie das Gerät in einem geschlossenen Raum auf, z.B. auf einem TV-Regal oder befestigen Sie es mit Hilfe einer Wandhalterung od. ähnlichen geeigneten Montagearten.

Verwenden Sie das Gerät nicht in der Nähe von feuchten und kalten Orten und schützen Sie es vor Überhitzung.

Stellen Sie das Gerät nicht an einem Ort mit direkter Sonneneinstrahlung auf.

Vermeiden Sie übermäßige Staubansammlung auf dem Gerät, besonders aber in den Lüftungsschlitzen.

Bringen Sie keinesfalls offenes Feuer in die Nähe des Gerätes, um eine Entzündung brennbarer Materialien zu vermeiden.

### Entsorgungshinweise

Elektronische Geräte gehören nicht in den Hausmüll, sondern müssen gemäß Richtlinie 2002/96/EG DES EUROPÄISCHEN PARLAMENTS UND DES RATES vom 27. Januar 2003 über Elektromüll Elektronik-Altgeräte fachgerecht entsorgt werden. Bitte geben Sie dieses Gerät am Ende seiner Verwendung zur Entsorgung an den dafür vorgesehenen öffentlichen Sammelstellen ab.



Die Rücknahme und Verwertung gebrauchter Batterien wird mit REBAT einfach und unkompliziert sichergestellt.

Laut Batteriegesetz sind Sie zur Rückgabe der Altbatterien gesetzlich verpflichtet.

Die Entsorgung der Altbatterien über den Hausmüll ist gesetzlich verboten.

Schützen Sie mit uns unsere Natur vor umweltschädlichen Belastungen.

Geben Sie bitte Ihre Altbatterien zur Entsorgung an der Verkaufsober Sammelstelle ab.

### Lagerung

Ihr Gerät wurde vor dem Versand sorgfältig überprüft und verpackt. Beim Auspacken achten Sie bitte darauf, dass alles Zubehör vorhanden ist. Halten Sie die Transportverpackung von Kleinkindern fern. Wir empfehlen, die Kartonage für die Dauer der Garantie aufzubewahren, da im Falle einer Reparatur oder eines Garantiefalles Ihr Gerät somit optimal geschützt wird.

### Beschreibung der Software:

Dieses Produkt enthält eine Software, die von Dritten nicht verändert werden darf. Nur STRONG stellt die im Produkt installierte Software zur Verfügung und veröffentlicht entsprechende Software oder Software-Updates online unter [www.strong.tv](http://www.strong.tv).

### VEREINFACHTE EU-KONFORMITÄTSERKLÄRUNG

STRONG erklärt hiermit, dass das Funkgerät LED-TV der Richtlinie 2014/53/EU entspricht. Der vollständige Wortlaut der EU-Konformitätserklärung steht unter folgender Internetadresse zur Verfügung: <http://www.strong.tv/en/doc>



### WICHTIGE UNTERLAGE FÜR DEN GEWÄHRLEISTUNGSFALL! BITTE UNBEDINGT AUFBEWAHREN!

All customers outside Germany or Austria please contact your local retailer for further service support information.

#### Sehr geehrter Kunde,

ergeben sich an Ihrem Gerät wider Erwarten technische Probleme, dann beachten Sie bitte folgende Punkte:

- 1** Rufen Sie bitte **ZUERST** unsere **HOTLINE** an – oft kann Ihnen unser Fachpersonal bei kleineren Problemen telefonisch weiterhelfen.

**DEUTSCHLAND:** ☎ **0180 501 49 91**

(0,14 Euro/Min. vom deutschen Festnetz; maximal 0,42 Euro/Min. aus Mobilfunknetzen)

**ÖSTERREICH:** ☎ **0820 400 150**

(0,12 Euro/Min. vom österreichischen Festnetz)

- 2** Halten Sie hierzu bitte Ihren Kaufbeleg, die genaue Typenbezeichnung und die Seriennummer des Gerätes bereit.

Dieser Service ist im Rahmen der gesetzlichen Gewährleistungsbestimmungen kostenlos. Davon ausgenommen sind Schäden durch Gebrauch und/oder Verschleiß (wie z.B. Batterie). Nach Ablauf der Gewährleistung bzw. bei Schäden, für die wir keine Gewährleistung übernehmen können, erhalten Sie umgehend einen Kostenvoranschlag.

Im Falle eines Gewährleistungsanspruchs trennen Sie bitte die Gewährleistungskarte ab und gehen Sie wie folgt vor:

Bis 39": Bringen Sie die Gewährleistungskarte zusammen mit Ihrem Gerät zu Ihrem Verkäufer.

Ab 40": Kontaktieren Sie das Servicecenter, um eine Abholung des Geräts zu organisieren.

**DEUTSCHLAND:** STRONG Servicecenter • c/o SVS Service – Center • Pömmelter Straße 2 • 39218 Schönebeck\*

**ÖSTERREICH:** STRONG Servicecenter • c/o Digital – Electronic – Center Service GmbH • Kelsenstraße 2 • 1030 Wien\*

Kunden in Österreich können das Gerät mit ausgefüllter Gewährleistungskarte auch während der Öffnungszeiten abgeben: Mo bis Do von 8:30 bis 17:00 Uhr, Freitag von 8:30 bis 13:30 Uhr

#### ACHTUNG!

**DIE GEWÄHRLEISTUNG IST NUR MIT AUSGEFÜLLTER  
GEWÄHRLEISTUNGSKARTE UND BEIGELEGTEM  
ORIGINALKASSENBELEG GÜLTIG. BITTE ACHTEN SIE DARAUF, DASS  
DAS GERÄT GUT - AM BESTEN IM ORIGINALKARTON - VERPACKT IST!**

\*Adressänderung vorbehalten. Die aktuelle Adresse finden Sie auf unserer Website: [www.strong.tv](http://www.strong.tv)