

80W LED „Acculine Multi“

Art. 46458



BOSCH Prof.
 MAKITA
 PANASONIC
 HIKOKI
 WÜRTH

DEWALT
 MILWAUKEE
 METABO
 FISCHER

FLEX
 Festool
 Einhell
 Parkside

Abb. ähnlich



Specification:

11.000lm (137,5lm/W)

OFF / 20% / 40% / 60 % / 80% / 100%

CRI>85 / 4000K



~0,5h/Ah

< 120°

USB 5,0V / 2,0A

IK08

-10°C to 45°C

Bedienungsanleitung

Deutsch

Operating instructions

English

Gebruiksaanwijzing

Nederlandse

Mode d'emploi

Français

1. INTRODUCE

1.1 Version - 80W - Art. 46458

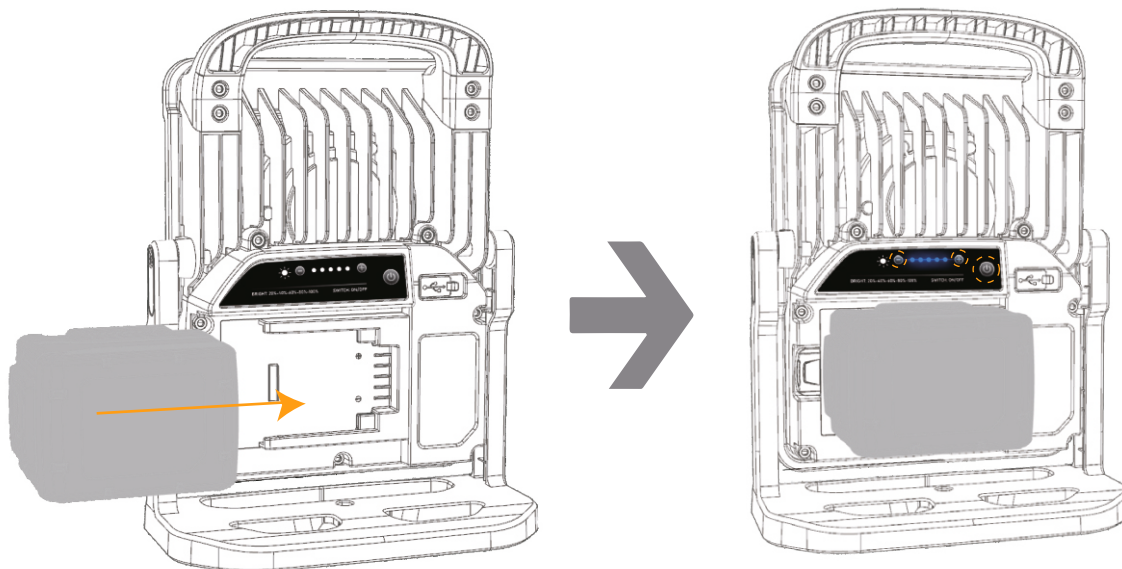
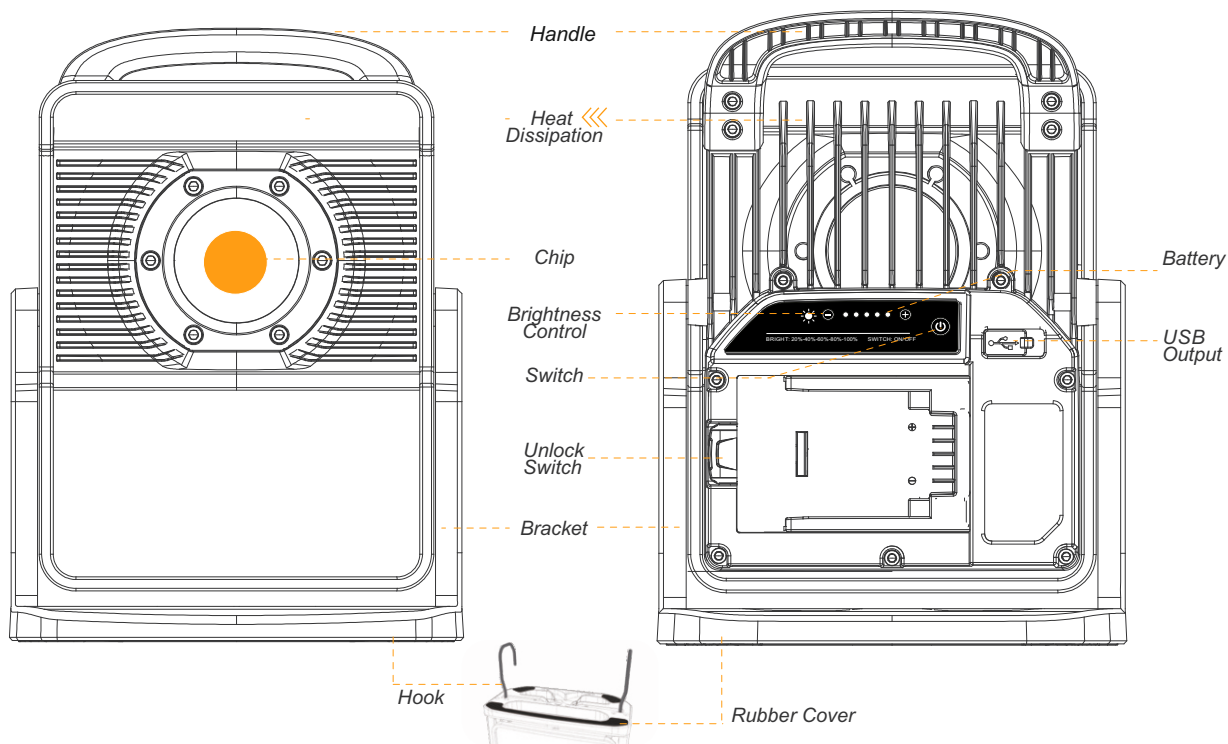

Schieben Sie den Adapter in die Vorrichtung
Slide the adaptor into the slideguide
Schuif de adapter in het apparaat
Faites glisser l'adaptateur dans l'appareil

Drücken Sie den Schalter, um das Licht einzuschalten.
Drücken Sie die Helligkeitssteuerungstaste, um die Helligkeit zu steuern.
Press the Switch to turn on the light.
Press the Brightness control button to control the Brightness.

Druk op de schakelaar om het licht aan te doen.
Druk op de helderheidsknop om de helderheid te regelen.

Appuyez sur l'interrupteur pour allumer la lumière.
Appuyez sur le bouton de contrôle de la luminosité pour contrôler la luminosité.

2. ANLEITUNG

2.1. Werkzeugbatterie

2.1.1 Batterie einlegen

Adapter1

HIKOKI Batterie (14,4V / 18V)

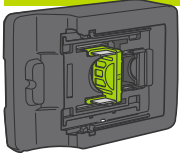

1. Ziehen Sie die grünen Kontakte „H“ hoch
2. Schieben Sie die Batterie auf den Adapter

MAKITA Batterie (14,4V / 18V)

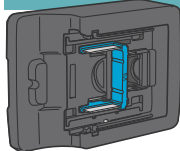

1. Ziehen Sie die grünen Kontakte „M“ hoch
2. Schieben Sie die Batterie auf den Adapter

BOSCH Batterie (14,4V / 18V)

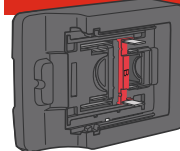

1. Ziehen Sie die roten Kontakte „B“ hoch
2. Schieben Sie die Batterie auf den Adapter

PANASONIC Batterie (14,4V / 18V)

1. Ziehen Sie die weißen Kontakte „P“ hoch
2. Drücken Sie die beiden seitlichen weißen Verriegelungsknöpfe „A“ um die seitlichen weißen Führungsschienen zu lösen .
3. Drücken Sie die Batterie auf den Adapter

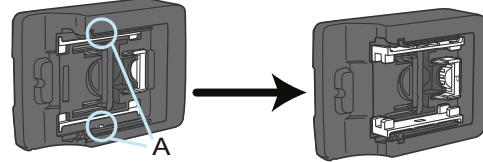

Würth Batterie (14,4V / 18V)

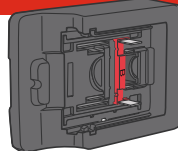

1. Ziehen Sie die roten Kontakte „B“ hoch
2. Schieben Sie die Batterie auf den Adapter

Adapter2

DEWALT Batterie (14,4V / 18V)

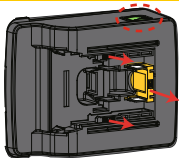

1. Ziehen Sie die gelben Kontakte „DE“ hoch
2. Drücken Sie die seitlichen Verriegelungen und stellen sie sicher dass die beiden Führungsschienen „DE/MI“ oben sind.
3. Schieben Sie die Batterie auf den Adapter

METABO Batterie (14,4V / 18V)

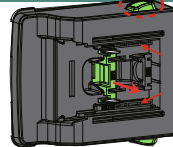

1. Ziehen Sie die grünen Kontakte „ME“ hoch
2. Stellen Sie sicher, dass die beiden Führungsschienen „DE/MI“ unten sind.
3. Schieben Sie die Batterie auf den Adapter

MILWAUKEE Batterie (14,4V or 18V)

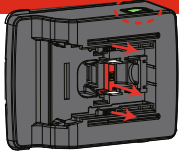

1. Ziehen Sie die roten Kontakte „MI“ hoch
2. Drücken Sie die seitlichen Verriegelungen und stellen sie sicher dass die beiden Führungsschienen „DE/MI“ oben sind.
3. Schieben Sie die Batterie auf den Adapter

Fischer Batterie (14,4V / 18V)

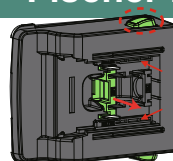

1. Ziehen Sie die grünen Kontakte „ME“ hoch
2. Stellen Sie sicher, dass die beiden Führungsschienen „DE/MI“ unten sind.
3. Schieben Sie die Batterie auf den Adapter

Adapter3

EINHELL Batterie (14,4V / 18V)

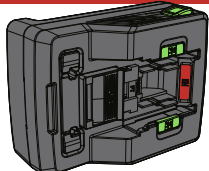

1. Die grünen Kontakte „FT“ müssen oben sein.
2. Schieben Sie die Batterie auf den Adapter

FESTOOL Batterie (14,4V / 18V)

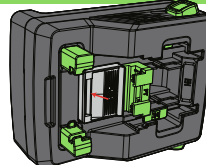

1. Die grünen Kontakte „FT“ müssen unten sein.
2. Drücken Sie den „PUSH“ Knopf. Die grünen „FT“ Halter und Führungsschiene kommen nach oben.
3. Schieben Sie die Batterie auf den Adapter

Parkside/FLEX Batterie (14,4V / 18V)

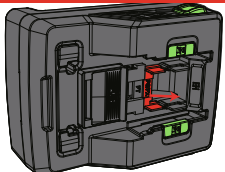

1. Die grünen Kontakte „FT“ müssen oben sein.
2. Ziehen Sie die „PS/FX“ Kontakte hoch.
3. Schieben Sie die Batterie auf den Adapter

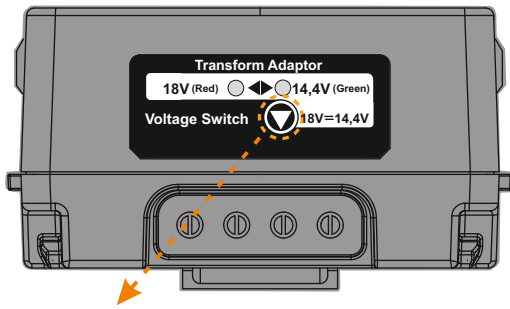

△ rote Anzeige ist für 18V.
grüne Anzeige ist für 14.4V.

△ Die Standardeinstellung der Spannung beträgt 18V.
Nach Entfernen der Batterie wird die Standardeinstellung wieder ausgeführt

Schalter Spannungsauswahl 14.4V ↔ 18V

Nach dem Einsetzen der Batterie in die Leuchte leuchtet die Spannungsanzeige auf.
Die Anzeige erlischt nach 5 Sek.

2.1.2 Wählen Sie die richtige Batteriespannung

18V Batterie

Die Standardeinstellung beträgt 18V.
Die Spannungsanzeige leuchtet rot

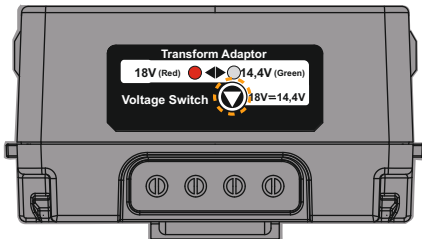

14.4V Batterie

Drücken Sie den Spannungsschalter 2 Sekunden
Stellen Sie sicher das die Anzeige grün aufleuchtet

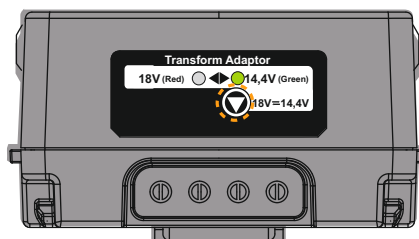

Bei abweichender Auswahl der Spannung zum eingelegten Akku kann es entweder zur Einschränkung der Leuchtleistung bzw. zum schnelleren Entladen des Akkus führen.

2.1.3 Drücken Sie den Schalter um das Licht einzuschalten

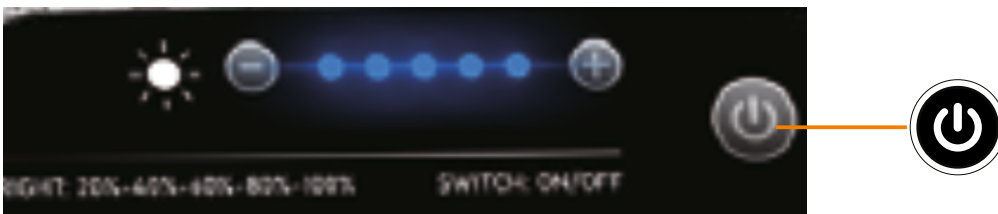

3 SICHERHEITSHINWEISE

3.1 Sicherheitshinweise

- Verwenden Sie die Arbeitsleuchte NICHT, wenn Sie vermuten, dass sie beschädigt ist.
- Decken Sie den Akku während des Ladevorgangs NICHT ab.
- Decken oder blockieren Sie die Linse während des Gebrauchs NICHT.
- Erlauben Sie Kindern NICHT, die Arbeitsleuchte zu benutzen.
- NICHT verwenden, wenn das Licht beschädigt ist.
- Manipulieren Sie NICHT den Akkupack oder die Verkabelung.
- Der Akkupack ist gegen Überladung, Tiefentladung und Überstrom geschützt.
- Der Akku sollte nur bei einer Umgebungstemperatur von 0°C bis 45°C geladen werden
- Der Arbeitsscheinwerfer sollte nur bei einer Umgebungstemperatur von -10°C bis 45°C verwendet werden.

3.2 Wartung

- Reinigen Sie die Arbeitsleuchte NICHT mit Lösungsmitteln.
- Bei Nichtgebrauch an einem sauberen, trockenen Ort aufbewahren.
- Prüfen Sie vor Gebrauch alle Kabel etc. auf Beschädigungen.

2. OPERATION INSTRUCTION

2.1. Tool battery

2.1.1 Battery installation

Adaptor 1

HIKOKI Battery (14,4V / 18V)

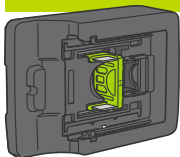

1. Pull the green „H“ up
2. Slide the battery into the adaptor

MAKITA Battery (14,4V / 18V)

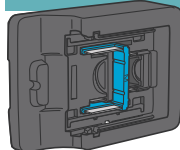

1. Pull the green „M“ up
2. Slide the battery into the adaptor

BOSCH Battery (14,4V / 18V)

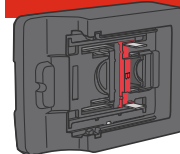

1. Pull the red „B“ up
2. Slide the battery into the adaptor

PANASONIC Battery (14,4V / 18V)

1. Pull the white „P“ up
2. Push the component „A“ on both sides to release the white sidebars.
3. Press the battery into the adaptor

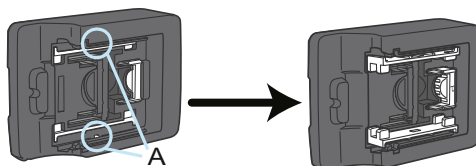

Würth Battery (14,4V/ 18V)

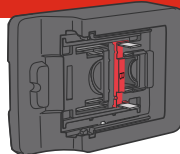

1. Pull the red „B“ up
2. Slide the battery into the adaptor

Adaptor 2

DEWALT Battery (14,4V / 18V)

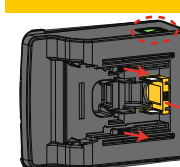

1. Pull the yellow „DE“ up
2. Press the buttons on both sides to make sure that the „DE/MI“ sidebars are up.
3. Slide the battery into the adaptor

METABO Battery (14,4V / 18V)

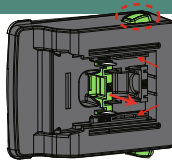

1. Pull the green „ME“ up
2. Make sure that the „DE/MI“ sidebars are down
3. Slide the battery into the adaptor

MILWAUKEE Battery (14,4V or 18V)



1. Pull the red „MI“ up
2. Press the buttons on both sides to make sure that the „DE/MI“ sidebars are up.
3. Slide the battery into the adaptor

Fischer Battery (14,4V / 18V)

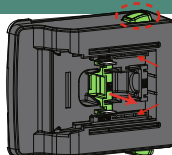

1. Pull the green „ME“ up
2. Make sure that the „DE/MI“ sidebars are down
3. Slide the battery into the adaptor

Adaptor 3

EINHELL Battery (14,4V / 18V)

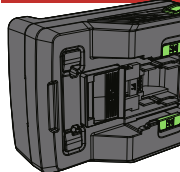

- 1 Make sure „FT“ up.
- 2 Slide the battery into the adaptor.

FESTOOL Battery (14,4V / 18V)

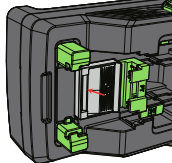

- 1.1 Press „FT“ down.
- 1.2 Press the "PUSH" button to make the "FT" and "Slide Guide" up.
- 1.3 Slide the battery into the adaptor.

Parkside/FLEX Battery (14,4V / 18V)

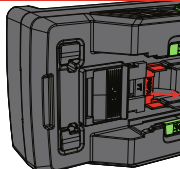

- 1 Make sure „FT“ up.
- 2 Pull the "PS/FX" up.
- 3 Slide the battery into the adaptor.

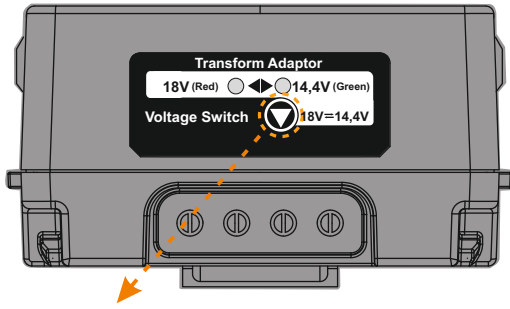

△ Red indicator is for 18V.
Green indicator is for 14.4V.

△ The default battery voltage is 18V.
Remove the battery and the adaptor enters the initial state.

Voltage Switch
14.4V ↔ 18V

When the battery is inserted into the light. Red indicator on. After 5S red indicator off.

2.1.2 Choose the right battery voltage

18V Battery

The default battery voltage is 18V.
The voltage indicator is red.

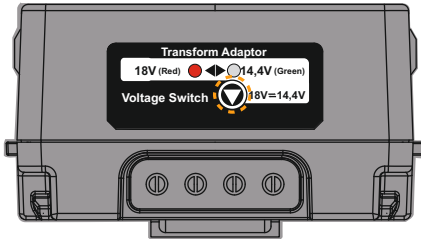

14.4V Battery

Hold down Voltage Switch 2 seconds.
Please make sure the voltage indicator is green.

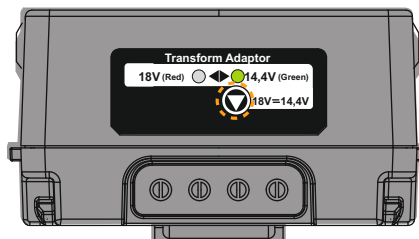

If the voltage selected differs from that of the inserted battery, this can lead either to a reduction in the light output or to the battery discharging more quickly.

2.1.3 Press the switch to turn on the light



3 SAFETY INSTRUCTION

3.1 Safety Instruction

- DO NOT use the worklight if you suspect it has been damaged.
- DO NOT cover the battery while charging.
- DO NOT cover or block the lense during use.
- DO NOT allow children to use the worklight.
- DO NOT use if the light is damaged.
- DO NOT tamper with the battery pack or wiring.
- The battery pack is protected against overcharging, deep discharging and over current.
- The battery pack should only be charged in an ambient temperature of 0°C to 45°C
- The work light should only be used in an ambient temperature of -10°C to 45°C.

3.2 Maintenance

- DO NOT clean the work light with solvents.
- Store in a clean dry area when not in use.
- Check all cables etc. for damage before use.

2. OPERATION INSTRUCTION

2.1. Tool battery

2.1.1 Battery installation

Adapter 1

HIKOKI Batterij (14,4V / 18V)

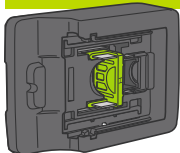

1. Trek de groene „H“ omhoog
2. Schuif de batterij in de adapter

MAKITA Batterij (14,4V / 18V)

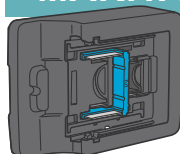

1. Trek de groene „M“ omhoog
2. Schuif de batterij in de adapter

BOSCH Batterij (14,4V / 18V)

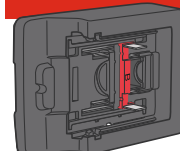

1. Trek de rode „b“ omhoog
2. Schuif de batterij in de adapter

PANASONIC Batterij (14,4V / 18V)

1. Trek de witte „P“ omhoog
2. Schuif component „A“ aan beide kanten naar binnen laat de witte zijbalken los.
3. Druk de batterij in de adapter

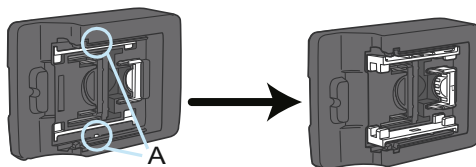

Würth Batterij (14,4V/ 18V)

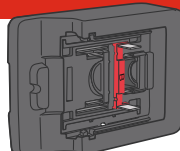

1. Trek de rode „B“ omhoog
2. Schuif de batterij in de adapter

Adapter 2

DEWALT Batterij (14,4V / 18V)

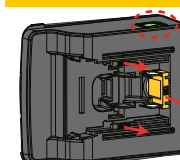

1. Trek de gele „DE“ omhoog
2. Druk voor de zekerheid op de knoppen aan beide kanten dat de „DE/MI“-zijbalken omhoog staan.
3. Schuif de batterij in de adapter

METABO Batterij (14,4V / 18V)

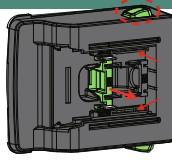

1. Trek de groene „ME“ omhoog
2. Zorg ervoor dat de „DE/MI“-zijbalken omlaag staan
3. Schuif de batterij in de adapter

MILWAUKEE Batterij (14,4V or 18V)

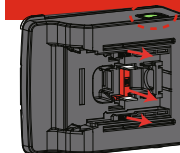

1. Trek de rode „MI“ omhoog
2. Druk voor de zekerheid op de knoppen aan beide kanten dat de „DE/MI“-zijbalken omhoog staan.
3. Schuif de batterij in de adapter

Fischer Batterij (14,4V / 18V)

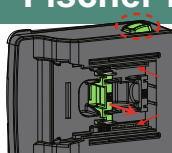

1. Trek de groene „ME“ omhoog
2. Zorg ervoor dat de „DE/MI“-zijbalken omlaag staan
3. Schuif de batterij in de adapter

Adapter 3

EINHELL Batterij (14,4V / 18V)

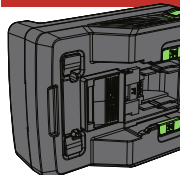

1. De groene „FT“ contacten moeten omhoog staan.
2. Schuif de batterij op de adapter

FESTOOL Batterij (14,4V / 18V)

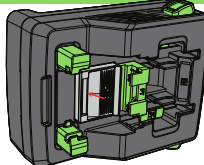

1. De groene contacten „FT“ moeten naar beneden zijn.
2. Druk op de knop "PUSH". De groene "FT" houders en geleiderail gaan omhoog.
3. Schuif de batterij op de adapter

Parkside/FLEX Batterij (14,4V / 18V)

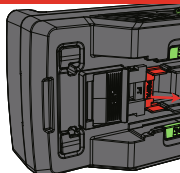

1. De groene „FT“ contacten moeten omhoog staan.
2. Trek de "PS/FX" omhoog.
3. Schuif de batterij op de adapter

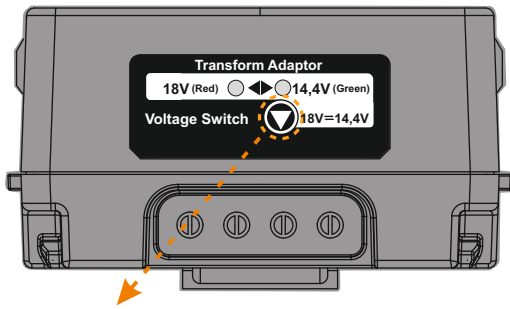

△ Red indicator is for 18V.
Green indicator is for 14.4V.

△ De standaard accu spanning is 18V.
Verwijder de batterij en de adapter komt in de oorspronkelijke staat.

Spanningsschakelaar:
14.4V ↔ 18V

Wanneer de batterij in het licht wordt geplaatst. Rode indicator aan. Na 5S rode indicator uit.

2.1.2 Kies de juiste accu spanning

18V accu

De standaard accu spanning is 18V
The voltage indicator is red.

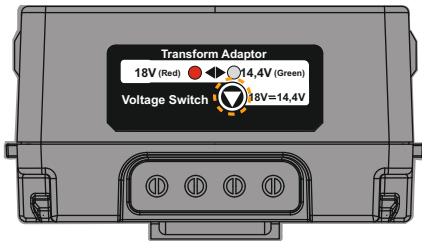

14.4V accu

Houd de spanningschakelaar 2 seconden ingedrukt.
Zorg ervoor dat de spanningsindicator groen is.

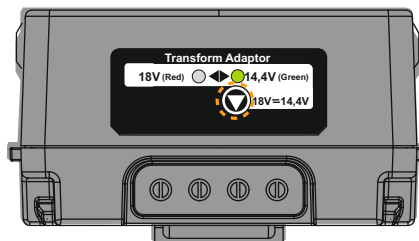

Als de geselecteerde spanning afwijkt van die van de geplaatste batterij, kan dit leiden tot een vermindering van de lichtopbrengst of tot een snellere ontlading van de batterij.

2.1.3 Druk op de schakelaar om het licht aan te doen

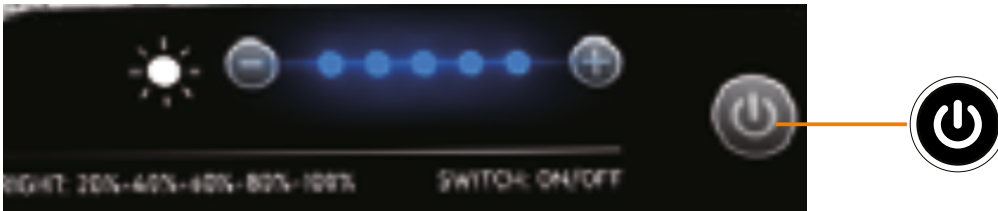

3 VEILIGHEIDSINSTRUCTIES

3.1 Veiligheidsinstructie

- Gebruik de werklamp NIET als u vermoedt dat deze beschadigd is.
- Dek de batterij NIET af tijdens het opladen.
- Bedek of blokkeer de lens NIET tijdens gebruik.
- Laat kinderen de werklamp NIET gebruiken.
- NIET gebruiken als de lamp beschadigd is.
- Knoei NIET met het batterijpakket of de bedrading.
- Het batterijpakket is beveiligd tegen overladen, diep ontladen en overstrom.
- De accu mag alleen worden opgeladen bij een omgevingstemperatuur van 0°C tot 45°C
- De werklamp mag alleen worden gebruikt bij een omgevingstemperatuur van -10°C tot 45°C.

3.2 Onderhoud

- Reinig de werklamp NIET met oplosmiddelen.
- Opslaan in een schone, droge ruimte wanneer niet in gebruik.
- Controleer voor gebruik alle kabels ed op beschadigingen.

2. INSTRUCTION D'OPÉRATION

2.1. Batterie d'outils

2.1.1 Mise en place de la batterie adaptateur 1

HIKOKI Batterie (14,4V / 18V)

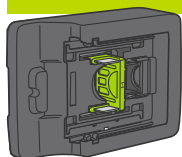

1. Tirez le "H" vert vers le haut
2. Faites glisser la batterie dans l'adaptateur

PANASONIC Batterie (14,4V / 18V)

1. Tirez le "P" blanc vers le haut
2. Poussez le composant „A" des deux côtés pour relâcher les barres latérales blanches.
3. Appuyez sur la batterie dans l'adaptateur

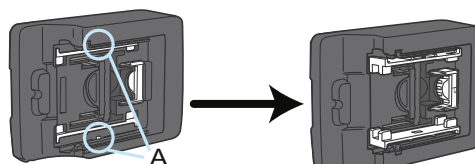

MAKITA Batterie (14,4V / 18V)

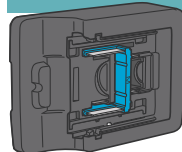

1. Tirez le "M" vert vers le haut
2. Faites glisser la batterie dans l'adaptateur

BOSCH Batterie (14,4V / 18V)

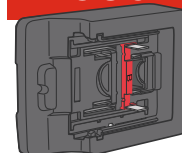

1. Tirez le "B" rouge vers le haut
2. Faites glisser la batterie dans l'adaptateur

Würth Batterie (14,4V/ 18V)

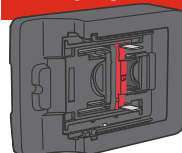

1. Tirez le "B" rouge vers le haut
2. Faites glisser la batterie dans l'adaptateur

adaptateur 2

DEWALT Batterie (14,4V / 18V)

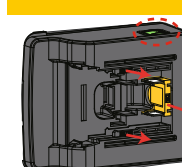

1. Tirez le « DE » jaune vers le haut
2. Appuyez sur les boutons des deux côtés pour vous assurer que les barres latérales "DE/MI" sont en haut.
3. Insérez la batterie dans l'adaptateur

METABO Batterie (14,4V / 18V)

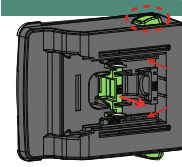

1. Tirez le "ME" vert vers le haut
2. Assurez-vous que les barres latérales "DE/MI" sont en bas
3. Insérez la batterie dans l'adaptateur

MILWAUKEE Batterie (14,4V or 18V)



1. Tirez le "MI" rouge vers le haut
2. Appuyez sur les boutons des deux côtés pour vous assurer que les barres latérales "DE/MI" sont en haut.
3. Insérez la batterie dans l'adaptateur

Fischer Batterie (14,4V / 18V)

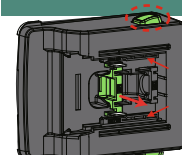

1. Tirez le "ME" vert vers le haut
2. Assurez-vous que les barres latérales "DE/MI" sont en bas
3. Insérez la batterie dans l'adaptateur

adaptateur 3

EINHELL Batterie (14,4V / 18V)

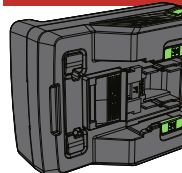

- 1 les contacts "FT" verts doivent être en haut
- 2 Insérez la batterie dans l'adaptateur

FESTOOL Batterie (14,4V / 18V)

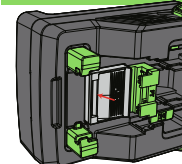

- 1 Appuyez sur les contacts "FT" verts..
- 2 Appuyez sur le bouton "PUSH" pour faire le « FT » et le « Guide des diapositives » vers le haut
- 3 Insérez la batterie dans l'adaptateur

Parkside/FLEX Batterie (14,4V / 18V)

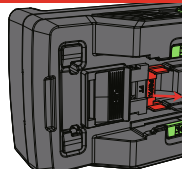

- 1 les contacts "Fr" verts doivent être en haut
- 2 Tirez le "PS/FX" rouge vers le haut
- 3 Insérez la batterie dans l'adaptateur

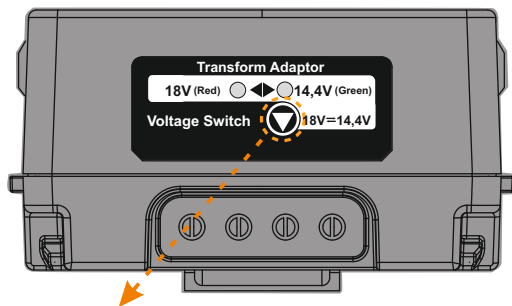

△ L'indicateur rouge est pour 18V.
L'indicateur vert correspond à 14,4 V.

△ La tension de batterie par défaut est de 18V.
Retirez la batterie et l'adaptateur entre dans l'état initial.

Commutateur de tension 14.4V ↔ 18V

Lorsque la batterie est insérée dans la lumière. Voyant rouge allumé. Après 5S indicateur rouge éteint.

2.1.2 Choisissez la bonne tension de batterie

18V Batterie

La tension de batterie par défaut est de 18V.
L'indicateur de tension est rouge.

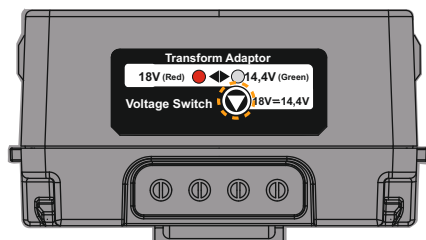

14.4V Batterie

Maintenez le commutateur de tension enfoncé pendant 2 secondes.
Veuillez vous assurer que l'indicateur de tension est vert.

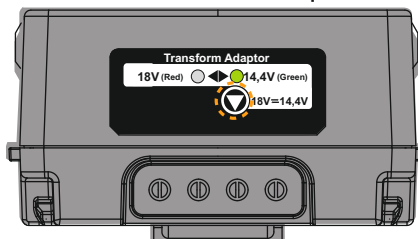

Si la tension sélectionnée diffère de celle de la batterie insérée, cela peut entraîner soit une réduction de la puissance lumineuse, soit une décharge plus rapide de la batterie.

2.1.3 Appuyez sur l'interrupteur pour allumer la lumière

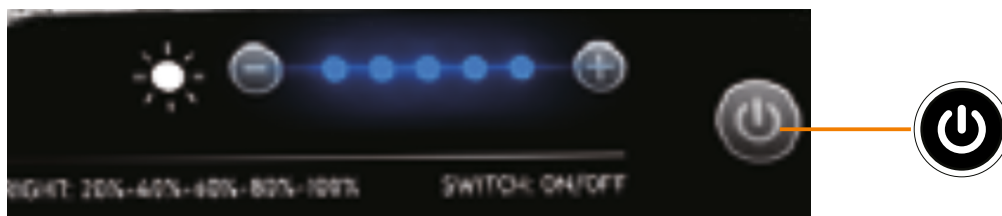

3 CONSIGNES DE SÉCURITÉ

3.1 Consignes de sécurité

- N'UTILISEZ PAS la lampe de travail si vous pensez qu'elle a été endommagée.
- NE PAS couvrir la batterie pendant la charge.
- NE PAS couvrir ou bloquer l'objectif pendant l'utilisation.
- NE LAISSEZ PAS les enfants utiliser la lampe de travail.
- NE PAS utiliser si la lumière est endommagée.
- NE PAS altérer le bloc-piles ou le câblage.
- La batterie est protégée contre les surcharges, les décharges profondes et les surintensités.
- La batterie ne doit être chargée qu'à une température ambiante de 0 °C à 45 °C
- La lampe de travail ne doit être utilisée qu'à une température ambiante de -10°C à 45°C.

3.2 Entretien

- NE nettoyez PAS la lampe de travail avec des solvants.
- Entreposer dans un endroit propre et sec lorsqu'il n'est pas utilisé.
- Vérifiez que tous les câbles, etc. ne sont pas endommagés avant utilisation.