



Hauptmerkmale

Baureihe	Harmony Elektromechanische Relais
Name der Reihe	Leistungsrelais
Produkt- oder Komponententyp	Steckrelais
Kurzbezeichnung des Geräts	RPM
Art und Zusammensetzung der Kontakte	4 Wechslerkontakte
[Uc] Steuerkreisspannung	24 V AC 50/60 Hz
Thermischer Strom [Ithe]	15 A bei -40...55 °C
LED-Statusanzeige	Mit
Steuerungstyp	Verriegelbarer Prüftaster
Wirkungsgrad	20 %

Zusatzmerkmale

Stiftform	Flach
[Ui] Bemessungs-Isolationsspannung	250 V entspricht IEC 300 V entspricht CSA 300 V entspricht UL
Bemessungsstoßspannungsfestigkeit [Uimp]	4 kV während 1,2/50 µs
Kontaktmaterial	AgNi
Nennbetriebsstrom Ie	15 A bei 277 V (AC) entspricht UL 15 A bei 28 V (DC) entspricht UL 15 A bei 250 V Schließer (S) (AC) entspricht IEC 15 A bei 28 V Schließer (S) (DC) entspricht IEC 7,5 A bei 250 V Öffner (Ö) (AC) entspricht IEC 7,5 A bei 28 V Öffner (Ö) (DC) entspricht IEC
Maximale Schaltspannung	250 V entspricht IEC
Widerstandslaststrom	15 A bei 250 V AC 15 A bei 28 V DC
Maximale Schaltleistung	3750 VA 420 W
Minimale Schaltleistung	170 mW bei 10 mA, 17 V
Schalhäufigkeit	<= 1200 Zyklen/Stunde unter Last <= 18000 Zyklen/Stunde keine Last
Mechanische Lebensdauer	10000000 Zyklen
Elektrische Lebensdauer	100000 Zyklen für ohmsch Belastung
Durchschnittlicher Spulenverbrauch in VA	2,5 bei 60 Hz
Abfallspannungsschwelle	>= 0,15 Uc AC
Betriebszeit	20 ms bei Nennspannung
Auslösezeit	20 ms bei Nennspannung
Durchschnittlicher Spulenwiderstand	80 Ohm bei 20 °C +/-15 %
Nennbetriebsspannungsgrenzen	19,2 - 26,4 V AC
Schutzkategorie	RT I
Messpegel	Level A Gruppenmontage
Betriebsposition	Jede Position
Verschmutzungsgrad	3

Daten bezüglich Sicherheit und Zuverlässigkeit	B10d = 100000
Produktgewicht	0,071 kg
Gerätedarstellung	Vollständiges Produkt

Montage

Spannungsfestigkeit	1500 V AC zwischen Kontakten mit Mikro-Abschaltung Isolierung 2000 V AC zwischen Spule und Kontakt mit verstärkt Isolierung 2000 V AC zwischen Polen mit Grundausführung Isolierung
Normen	IEC 61810-1 CSA C22.2 Nr. 14 UL 508
Produktzertifizierungen	CSA[RETURN]EAC[RETURN]UL
Umgebungstemperatur bei Lagerung	-40...85 °C
Umgebungstemperatur bei Betrieb	-40...55 °C
Vibrationsfestigkeit	3 gn, Amplitude = +/- 1 mm (f = 10...150 Hz)5 Zyklen in Betrieb 5 gn, Amplitude = +/- 1 mm (f = 10...150 Hz)5 Zyklen nicht in Betrieb
Schutzgrad (nur Gehäuse)	IP40 entspricht IEC 60529
Stoßfestigkeit	15 gn für im Betrieb 30 gn für nicht in Betrieb

Verpackungseinheiten

VPE 1 Art	PCE
VPE 1 Menge	1
VPE 1 Höhe	2,500 cm
VPE 1 Breite	4,000 cm
VPE 1 Länge	4,500 cm
VPE 1 Gewicht	71,000 g
VPE 2 Art	BB1
VPE 2 Menge	10
VPE 2 Höhe	3,000 cm
VPE 2 Breite	10,000 cm
VPE 2 Länge	22,500 cm
VPE 2 Gewicht	757,000 g
VPE 3 Art	S02
VPE 3 Menge	120
VPE 3 Höhe	15,000 cm
VPE 3 Breite	30,000 cm
VPE 3 Länge	40,000 cm
VPE 3 Gewicht	9,328 kg

Nachhaltigkeit

Angebotsstatus nachhaltiges Produkt	Green Premium Produkt
REACH-Verordnung	REACH-Deklaration
Frei von REACH-SVHC	Ja
EU-RoHS-Richtlinie	Übererfüllung der Konformität (außerhalb EU RoHS-Scope) EU-RoHS-Deklaration
RoHS-Richtlinie für China	RoHS-Erklärung Für China
Informationen zu RoHS-Ausnahmen	Ja
Umweltproduktdeklaration	Produktumweltprofil
Kreislaufwirtschafts-Profil	Keine besonderen Recycling-Verfahren erforderlich
WEEE	Das Produkt muss entsprechend bestimmter Hinweise auf Märkten der Europäischen Union entsorgt werden und darf nicht in Haushaltsabfälle gelangen.

Vertragliche Gewährleistung

Garantie	18 months
----------	-----------

Dimensions

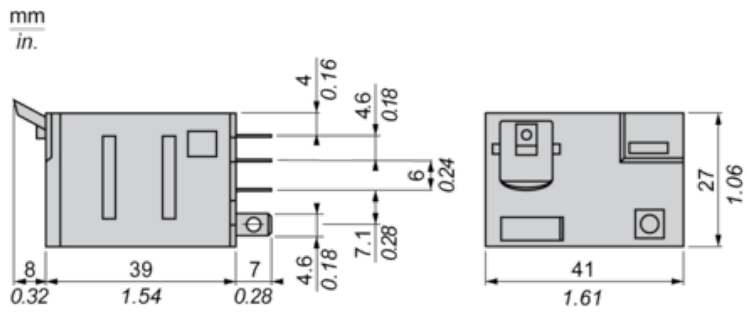

Pin Side View

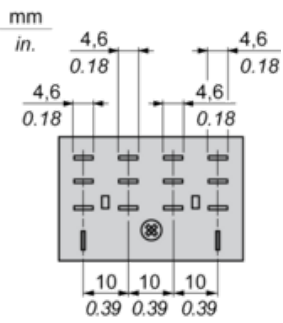

Wiring Diagram

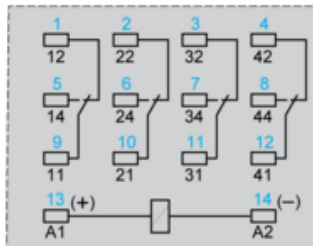
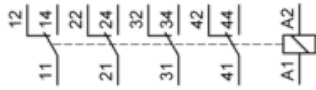

Symbols shown in blue correspond to Nema marking.

Electrical Durability of Contacts

Durability (inductive load) = durability (resistive load) x reduction coefficient.

Resistive AC load

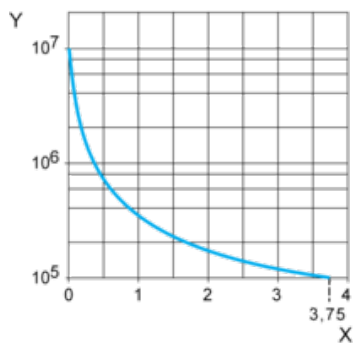

X Switching capacity (kVA)

Y Durability (Number of operating cycles)

Reduction coefficient for inductive AC load (depending on power factor $\cos \phi$)

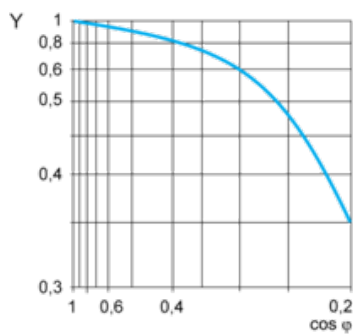

Y Reduction coefficient (A)

Maximum switching capacity on resistive DC load

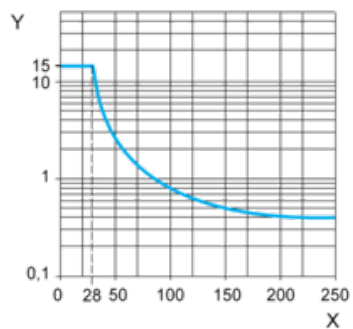

X Voltage DC

Y Current DC

Note : These are typical curves, actual durability depends on load, environment, duty cycle, etc.