



Hauptmerkmale

Baureihe	Harmony Elektromechanische Relais
Name der Reihe	Leistungsrelais
Produkt- oder Komponententyp	Steckrelais
Kurzbezeichnung des Geräts	RPM
Art und Zusammensetzung der Kontakte	4 Wechslerkontakte
[Uc] Steuereissspannung	48 V AC 50/60 Hz
Thermischer Strom [Ithe]	15 A bei -40...55 °C
LED-Statusanzeige	Mit
Steuerungstyp	Verriegelbarer Prüftaster
Wirkungsgrad	20 %

Zusatzmerkmale

Stiftform	Flach
[Ui] Bemessungs-Isolationsspannung	250 V entspricht IEC 300 V entspricht CSA 300 V entspricht UL
Bemessungsstoßspannungsfestigkeit [Uimp]	4 kV während 1,2/50 µs
Kontaktmaterial	AgNi
Nennbetriebsstrom Ie	15 A bei 277 V (AC) entspricht UL 15 A bei 28 V (DC) entspricht UL 15 A bei 250 V Schließer (S) (AC) entspricht IEC 15 A bei 28 V Schließer (S) (DC) entspricht IEC 7,5 A bei 250 V Öffner (Ö) (AC) entspricht IEC 7,5 A bei 28 V Öffner (Ö) (DC) entspricht IEC
Maximale Schaltspannung	250 V entspricht IEC
Widerstandslaststrom	15 A bei 250 V AC 15 A bei 28 V DC
Maximale Schaltleistung	3750 VA 420 W
Minimale Schaltleistung	170 mW bei 10 mA, 17 V
Schalhäufigkeit	<= 1200 Zyklen/Stunde unter Last <= 18000 Zyklen/Stunde keine Last
Mechanische Lebensdauer	10000000 Zyklen
Elektrische Lebensdauer	100000 Zyklen für ohmsch Belastung
Durchschnittlicher Spulenverbrauch in VA	2,5 bei 60 Hz
Abfallspannungsschwelle	>= 0,15 Uc AC
Betriebszeit	20 ms bei Nennspannung
Auslösezeit	20 ms bei Nennspannung
Durchschnittlicher Spulenwiderstand	310 Ohm bei 20 °C +/-15 %
Nennbetriebsspannungsgrenzen	38,4 - 52,8 V AC
Schutzkategorie	RT I
Messpegel	Level A Gruppenmontage
Betriebsposition	Jede Position
Verschmutzungsgrad	3

Das vorliegende Dokument beinhaltet allgemeine Beschreibungen und/oder technische Eigenschaften der hierin enthaltenen Produkte. Anhand des vorliegenden Dokuments soll nicht die Eignung und Zuverlässigkeit dieser Produkte für bestimmte Benutzeranwendungen festgestellt werden. Es stellt auch keinen Ersatz dafür dar. Es obliegt dem Benutzer oder Integrator, eine vollständige Risikoabschätzung sowie eine Bewertung und Prüfung der Produkte hinsichtlich ihres entsprechenden Einsatzes durchzuführen. Schneider Electric Industries SAS und die entsprechenden Tochter- oder Konzerngesellschaften übernehmen nicht die Haftung für den missbräuchlichen Gebrauch der hier enthaltenen Informationen.

Daten bezüglich Sicherheit und Zuverlässigkeit	B10d = 100000
Produktgewicht	0,071 kg
Gerätedarstellung	Vollständiges Produkt

Montage

Spannungsfestigkeit	1500 V AC zwischen Kontakten mit Mikro-Abschaltung Isolierung 2000 V AC zwischen Spule und Kontakt mit verstärkt Isolierung 2000 V AC zwischen Polen mit Grundausführung Isolierung
Normen	CSA C22.2 Nr. 14 IEC 61810-1 UL 508
Produktzertifizierungen	EAC[RETURN]UL[RETURN]CSA
Umgebungstemperatur bei Lagerung	-40...85 °C
Umgebungstemperatur bei Betrieb	-40...55 °C
Vibrationsfestigkeit	3 gn, Amplitude = +/- 1 mm (f = 10...150 Hz)5 Zyklen in Betrieb 5 gn, Amplitude = +/- 1 mm (f = 10...150 Hz)5 Zyklen nicht in Betrieb
Schutzgrad (nur Gehäuse)	IP40 entspricht IEC 60529
Stoßfestigkeit	15 gn für im Betrieb 30 gn für nicht in Betrieb

Verpackungseinheiten

VPE 1 Art	PCE
VPE 1 Menge	1
VPE 1 Höhe	3 cm
VPE 1 Breite	4,3 cm
VPE 1 Länge	5 cm
VPE 1 Gewicht	75 g
VPE 2 Art	BB1
VPE 2 Menge	10
VPE 2 Höhe	3,1 cm
VPE 2 Breite	10,2 cm
VPE 2 Länge	22,5 cm
VPE 2 Gewicht	768 g
VPE 3 Art	S01
VPE 3 Menge	40
VPE 3 Höhe	15 cm
VPE 3 Breite	15 cm
VPE 3 Länge	40 cm
VPE 3 Gewicht	3,297 kg

Nachhaltigkeit

Angebotsstatus nachhaltiges Produkt	Green Premium Produkt
REACH-Verordnung	REACH-Deklaration
Frei von REACH-SVHC	Ja
EU-RoHS-Richtlinie	Übererfüllung der Konformität (außerhalb EU RoHS-Scope) EU-RoHS-Deklaration
RoHS-Richtlinie für China	RoHS-Erklärung Für China
Informationen zu RoHS-Ausnahmen	Ja
Umweltproduktdeklaration	Produktumweltprofil
Kreislaufwirtschafts-Profil	Keine besonderen Recycling-Verfahren erforderlich
WEEE	Das Produkt muss entsprechend bestimmter Hinweise auf Märkten der Europäischen Union entsorgt werden und darf nicht in Haushaltsabfälle gelangen.

Vertragliche Gewährleistung

Garantie	18 months
----------	-----------

Dimensions

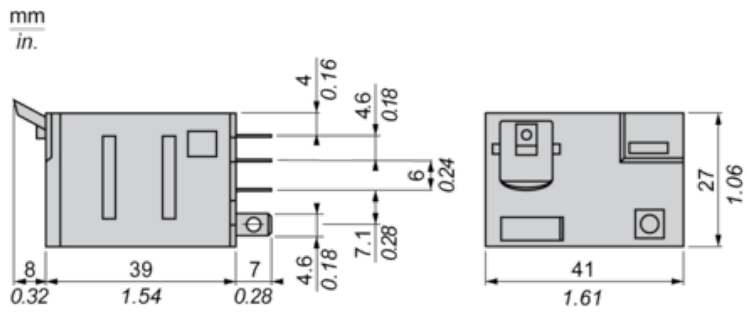

Pin Side View

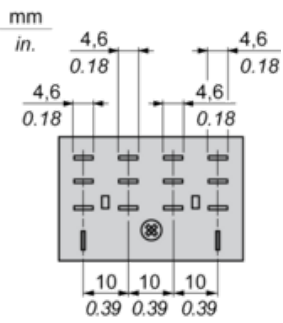

Wiring Diagram

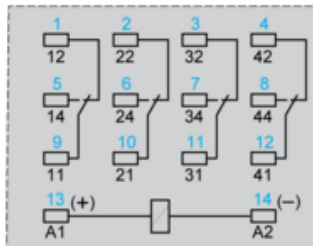
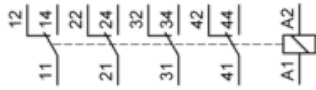

Symbols shown in blue correspond to Nema marking.

Electrical Durability of Contacts

Durability (inductive load) = durability (resistive load) x reduction coefficient.

Resistive AC load

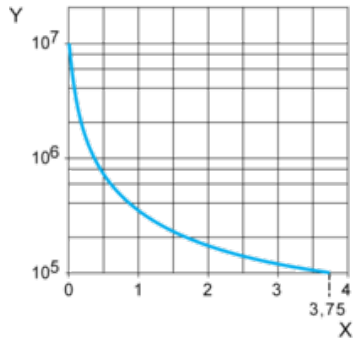

X Switching capacity (kVA)

Y Durability (Number of operating cycles)

Reduction coefficient for inductive AC load (depending on power factor $\cos \phi$)

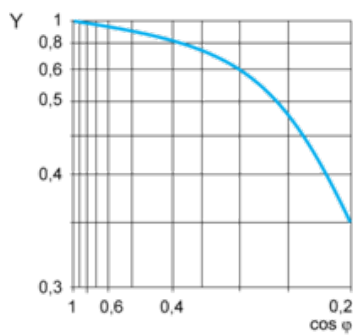

Y Reduction coefficient (A)

Maximum switching capacity on resistive DC load

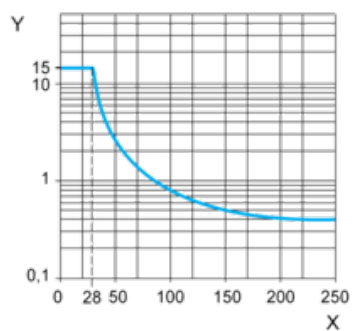

X Voltage DC

Y Current DC

Note : These are typical curves, actual durability depends on load, environment, duty cycle, etc.