



Hauptmerkmale

Baureihe	Modicon TM7
Produkt- oder Komponententyp	Digitaler E/A-Erweiterungsblock
Kompatible Produktfamilie	Modicon M258 Modicon LMC058
Gehäusematerial	Kunststoff
Bustyp	TM7-Bus
Betriebsbemessungsspannung Ue	24 V DC
Anzahl Eingänge/ Ausgänge	16
Anzahl der Eingänge/ Ausgänge des Blocks	16 E/A

Zusatzmerkmale

Anzahl digitale Eingänge	0...16 softwareseitig konfigurierbar
Diskrete Eingangsspannung	24 V
Diskreter Eingangsspannungstyp	DC
Diskreter Eingangsstrom	4,4 mA
Diskrete Eingangslogik	Positiv
Diskrete Ausgangsnummer	0...16 bei <= 0,5 A mit Transistor Schutz (softwareseitig konfigurierbar)
Diskrete Ausgangsspannung	24 V
Diskreter Ausgangsspannungstyp	DC
Sensorstromversorgung	24 V, 500 mA für alle Kanäle mit Schutz vor Überlast, Kurzschlüssen und umgekehrter Polarität
Elektrische Verbindung	1 Stecker M12 - B-Codierung - 4-polig für Bus EINGANG 1 Buchse M12 - B-Codierung - 4-polig für Bus AUSGANG 1 Stecker M8 - 4-polig für Strom-EINGANG 1 Buchse M8 - 4-polig für Strom-AUSGANG 16 Anschlussbuchsen M8 - 3-polig für Sensor oder Stellglied
Lokale Signalisierung	2 LEDs für Bus-Diagnose 2 LEDs für Sensorstromversorg.-Diagnose
Betriebsposition	Jede Position
Befestigungsmodus	Durch 2 Schrauben
Produktgewicht	0,32 kg

Montage

Normen	IEC 61131-2
Produktzertifizierungen	C-Tick[RETURN]ATEX II 3g EEx nA II T5[RETURN]cURus[RETURN]GOST-R
Beschriftung	CE
Umgebungstemperatur bei Betrieb	-10...60 °C
Umgebungstemperatur bei Lagerung	-25...85 °C
Relative Luftfeuchtigkeit	5...95 % ohne Kondensation oder Tropfwasser
Verschmutzungsgrad	2 entspricht IEC 60664
Schutzart (IP)	IP67 entspricht IEC 61131-2
Betriebshöhe	0 - 2.000 m
Aufbewahrungshöhe	0...3000 m

Vibrationsfestigkeit	7,5 mm, konstante Amplitude (f= 2...8 Hz) entspricht IEC 60721-3-5 Klasse 5M3 2 gn, konstante Beschleunigung (f= 8...200 Hz) entspricht IEC 60721-3-5 Klasse 5M3 4 gn, konstante Beschleunigung (f= 200...500 Hz) entspricht IEC 60721-3-5 Klasse 5M3
Stoßfestigkeit	30 gn für 11 ms entspricht IEC 60721-3-5 Klasse 5M3
Elektromagnetische Verträglichkeit	Störfestigkeitsprüfung bei elektrostatischer Entladung, 4 kV bei Kontakt entspricht IEC 61000-4-2 Störfestigkeitsprüfung bei elektrostatischer Entladung, 8 kV in der Luft entspricht IEC 61000-4-2 Suszeptibilität gegen elektromagnetische Felder, 1 V/m 2 - 2,7 GHz entspricht IEC 61000-4-3 Suszeptibilität gegen elektromagnetische Felder, 10 V/m 80 - 2.000 MHz entspricht IEC 61000-4-3 Elektrische Funkentstörfestigkeitsprüfung, 2 kV Stromversorgung entspricht IEC 61000-4-4 Elektrische Funkentstörfestigkeitsprüfung, 1 kV Eingang/Ausgang entspricht IEC 61000-4-4 Elektrische Funkentstörfestigkeitsprüfung, 1 kV abgeschirmtes Kabel entspricht IEC 61000-4-4 1,2/50 µs Schockwellen-Störfestigkeitsprüfung, 0,5 kV Stromversorgung (Gleichtakt) entspricht IEC 61000-4-5 1,2/50 µs Schockwellen-Störfestigkeitsprüfung, 1 kV Stromversorgung (Differenzialbetrieb) entspricht IEC 61000-4-5 1,2/50 µs Schockwellen-Störfestigkeitsprüfung, 0,5 kV ungeschirmte Verbindungen (Gleichtakt) entspricht IEC 61000-4-5 1,2/50 µs Schockwellen-Störfestigkeitsprüfung, 1 kV ungeschirmte Verbindungen (Differenzialbetrieb) entspricht IEC 61000-4-5 1,2/50 µs Schockwellen-Störfestigkeitsprüfung, 0,5 kV abgeschirmte Verbindungen (Gleichtakt) entspricht IEC 61000-4-5 1,2/50 µs Schockwellen-Störfestigkeitsprüfung, 1 kV abgeschirmte Verbindungen (Differenzialbetrieb) entspricht IEC 61000-4-5 Leitungsgebundene HF-Störungen entspricht IEC 61000-4-6 Leitungsgebundene und abgestrahlte Emissionen entspricht CISPR 11

Verpackungseinheiten

VPE 1 Art	PCE
VPE 1 Menge	1
VPE 1 Höhe	4,600 cm
VPE 1 Breite	5,500 cm
VPE 1 Länge	17,600 cm
VPE 1 Gewicht	338,000 g
VPE 2 Art	S02
VPE 2 Menge	24
VPE 2 Höhe	15,000 cm
VPE 2 Breite	30,000 cm
VPE 2 Länge	40,000 cm
VPE 2 Gewicht	8,493 kg

Nachhaltigkeit

Angebotsstatus nachhaltiges Produkt	Green Premium Produkt
REACH-Verordnung	REACH-Deklaration
Frei von REACH-SVHC	Ja
EU-RoHS-Richtlinie	Übererfüllung der Konformität (außerhalb EU RoHS-Scope) EU-RoHS-Deklaration
Frei von giftigen Schwermetallen	Ja
Quecksilberfrei	Ja
RoHS-Richtlinie für China	RoHS-Erklärung Für China
Informationen zu RoHS-Ausnahmen	Ja
Umweltproduktdeklaration	Produktumweltprofil
Kreislaufwirtschafts-Profil	Entsorgungsinformationen
WEEE	Das Produkt muss entsprechend bestimmter Hinweise auf Märkten der Europäischen Union entsorgt werden und darf nicht in Haushaltsabfälle gelangen.
PVC-frei	Ja

Vertragliche Gewährleistung

Garantie	18 months
----------	-----------

Digitaler Kombibaustein

Beschreibung

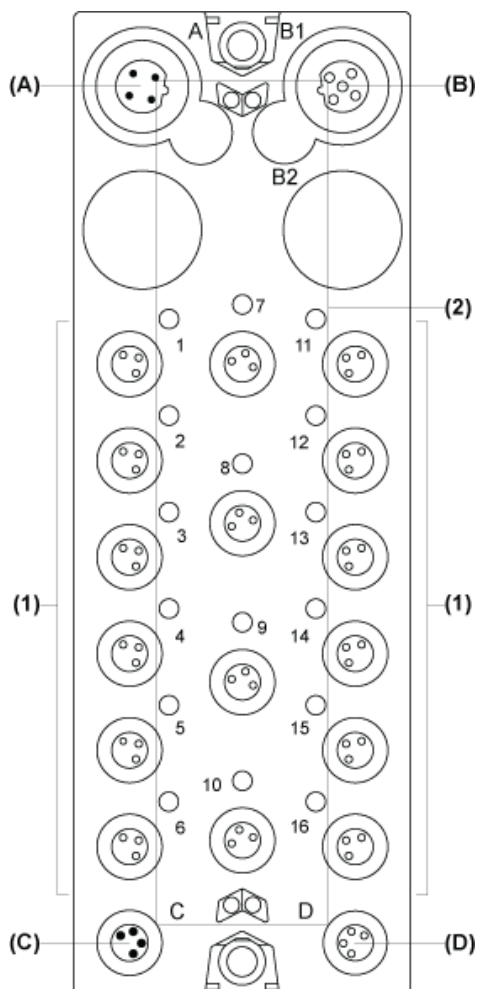

- (A) IN-Steckverbinder für TM7-Bus
- (B) OUT-Steckverbinder für TM7-Bus
- (C) IN-Steckverbinder für 24-VDC-Spannungsversorgung
- (D) OUT-Steckverbinder für 24-VDC-Spannungsversorgung
- (1) Ein-/Ausgangsanschlüsse
- (2) Status-LEDs

Anschluss- und Kanaluweisungen

E/A-Anschluss	Kanaltyp	Kanal
1	Ein-/Ausgang	I0/QQ
2	Ein-/Ausgang	I1/QQ
3	Ein-/Ausgang	I2/QQ
4	Ein-/Ausgang	I3/QQ
5	Ein-/Ausgang	I4/QQ
6	Ein-/Ausgang	I5/QQ
7	Ein-/Ausgang	I6/QQ
8	Ein-/Ausgang	I7/QQ
9	Ein-/Ausgang	I8 / Q8

E/A-Anschluss	Kanaltyp	Kanal
10	Ein-/Ausgang	I9 / Q9
11	Ein-/Ausgang	I10 / Q10
12	Ein-/Ausgang	I11 / Q11
13	Ein-/Ausgang	I12 / Q12
14	Ein-/Ausgang	I13 / Q13
15	Ein-/Ausgang	I14 / Q14
16	Ein-/Ausgang	I15 / Q15

TM7-Baustein, Größe 2

Abmessungen

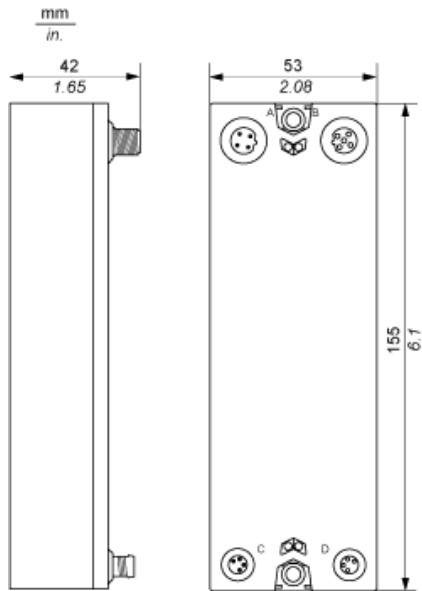

Platzbedarf

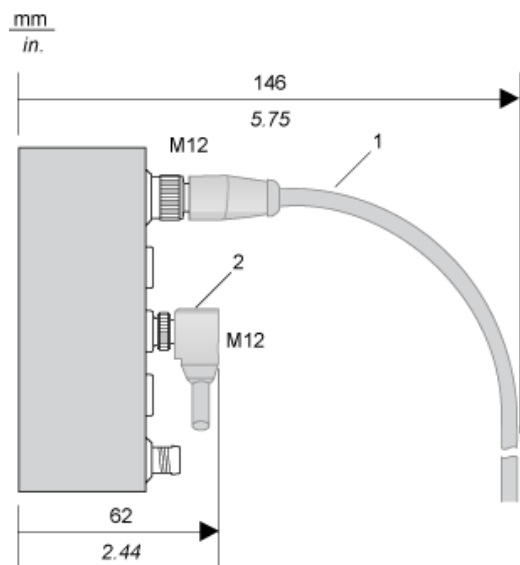

- 1 Gerades Kabel
- 2 Winkelförmiges Kabel

Installationshinweise

TM7-Baustein auf einem Aluminiumrahmen

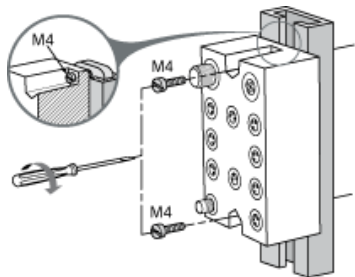

HINWEIS: Das maximale Anzugsmoment für die benötigten M4-Schrauben beträgt 0,6 Nm (5.3 lbf-in).

TM7-Baustein auf einer DIN-Schiene

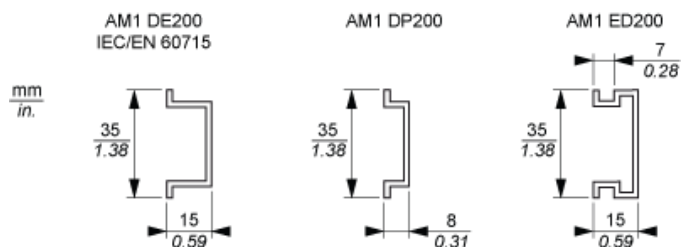

HINWEIS: Nur Bausteine der Größe 1 (die kleinsten Bausteine) können mit der Montageplatte TM7ACMP auf der DIN-Schiene montiert werden.

TM7-Baustein direkt an der Maschine

Bohrvorlage für den Baustein:

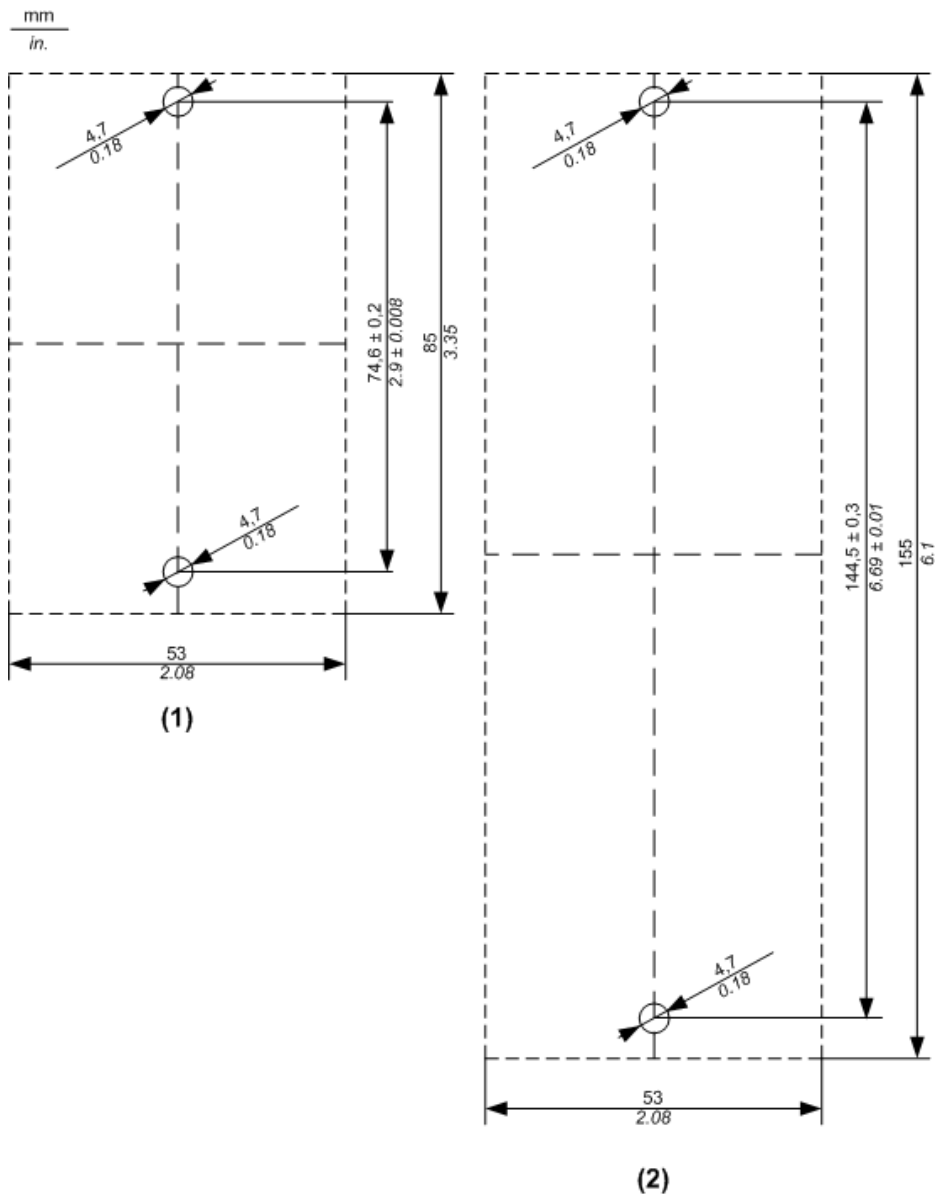

- (1) Größe 1
- (2) Größe 2

Bei der Bestimmung der Schraubenlänge sollte die Stärke der Grundplatte berücksichtigt werden.

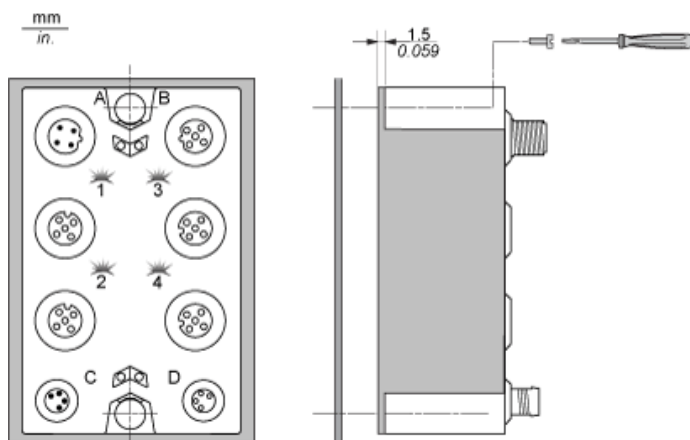

HINWEIS: Das maximale Anzugsmoment für die benötigten M4-Schrauben beträgt 0,6 Nm (5.3 lbf-in).

Verdrahtungsplan

Anschlussbelegung für E/A-Steckverbinder

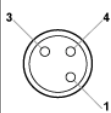
Verbindung	Pin	M8-Eingang/-Ausgang
	1	24-VDC-Sensor-/Aktorversorgung
3	0 VDC	
4	DI/DO: Ein-/ Ausgangssignal	

Verdrahtung der Spannungsversorgung

Wenn Sie einen TM7-E/A-Baustein über den OUT-Steckverbinder für 24-VDC-Spannung des vorhergehenden E/A-Bausteins mit Strom versorgen, befinden sich beide E/A-Bausteine im gleichen 24-VDC-E/A-Leistungssegment. Wenn Sie jedoch eine externe isolierte Spannungsversorgung an den IN-Steckverbinder für 24-VDC-Spannung eines TM7-E/A-Bausteins anschließen, erstellen Sie so ein neues 24-VDC-E/A-Leistungssegment, das mit diesem E/A-Baustein beginnt.

E/A-Baustein mit einer externen 24-VDC-Spannungsversorgung:

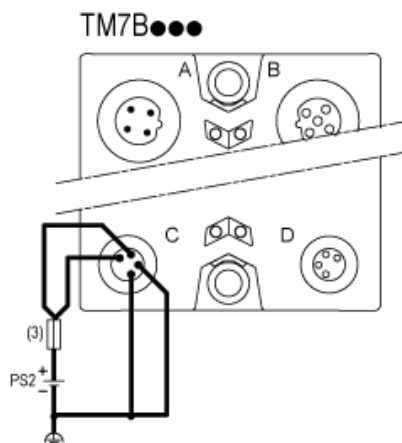

(3) Externe Sicherung Typ T, träge, max. 8 A, 250 V

PS2 Externe isolierte 24-VDC-E/A-Spannungsversorgung

Schalten induktiver Lasten

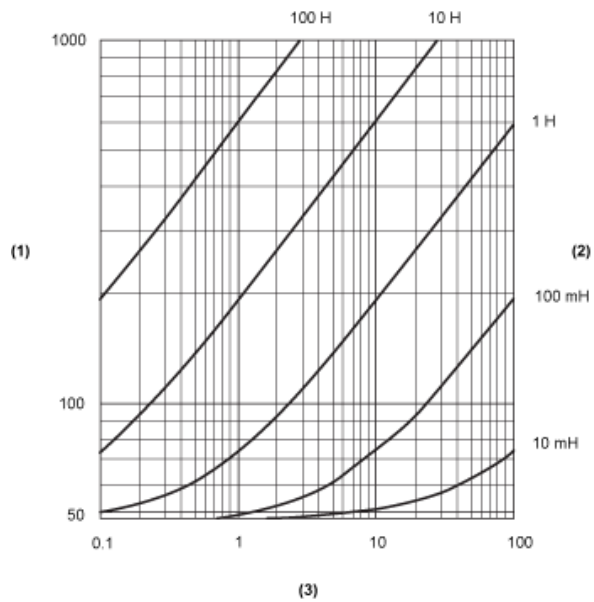

- (1) Lastwiderstand in Ω
- (2) Lastwiderstand in H
- (3) Max. Betriebszyklen / Sekunde