



Feinschleif- und Polierwerkzeuge

Inhaltsverzeichnis

Allgemeine Informationen	4
Der schnelle Weg zum optimalen Werkzeug	6
Oberflächenrauheit – Einflussfaktoren und Anhaltswerte	8
Schleifmittel auf Unterlage	9
Vlieswerkzeuge	97

Feinschleif- und Polierwerkzeuge

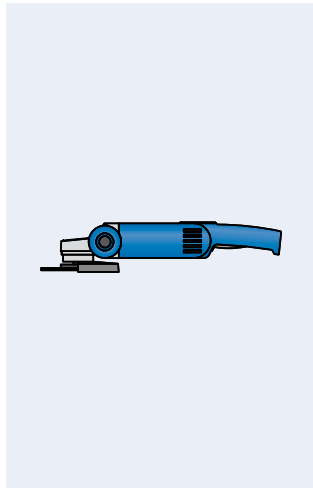
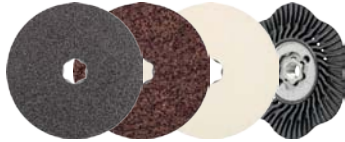

COMBICLICK

■ Fiberschleifer	12
■ Vliesronden	16
■ Filzronden	18
■ Stützteller	19
■ Set	19

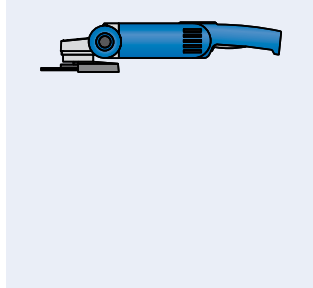
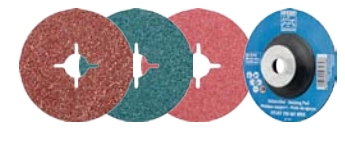

Fiberschleifer

■ Fiberschleifer	20
■ Stützteller	24

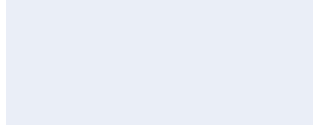
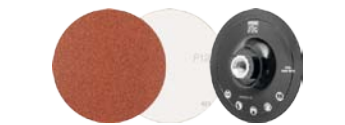

Klettronden

■ Klettronden und -halter	25
---------------------------	----

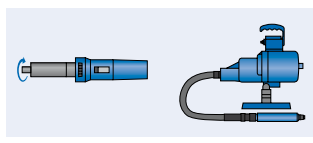

Selbstklebende Schleifblätter

■ Selbstklebende Schleifblätter und schleifblatthalter	27
--	----

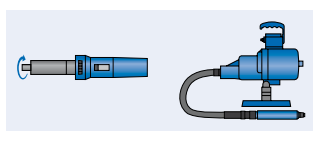
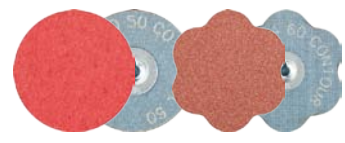

COMBIDISC-Schleifwerkzeuge

■ COMBIDISC-Schleifwerkzeuge CD, CDR	28
--------------------------------------	----

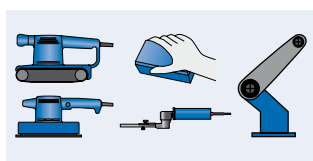
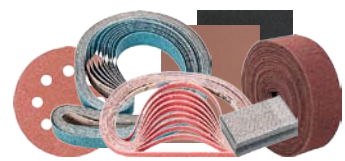

Flexible Schleifmittel

■ Kurzbänder	48
■ Langbänder	52
■ Blattware	55
■ Handpads	57
■ Schleifbandrollen und -halter	58
■ Vliesbandrollen	59
■ Klettscheiben	61



Schleifhülsen und Schleifhülsenträger

■ Schleifhülsen KSB	64
■ Schleifhülsen GSB	65
■ Schleifhülsenträger	68



POLIROLL, POLICO

■ Schleifrollen und Schleifkone	69
---------------------------------	----

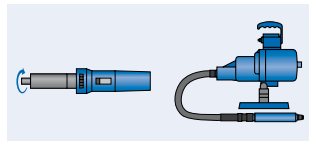

POLICAP

- Schleifkappen und -träger

72

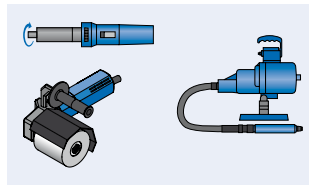
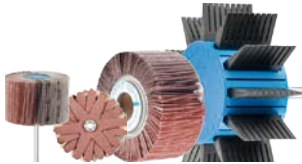

Fächerschleifwerkzeuge

- Fächerschleifer
- Fächerräder
- Fächerwalzen
- POLIFLAP-Werkzeuge
- Kissenschleifer
- POLISTAR

81

86

90

91

93

94

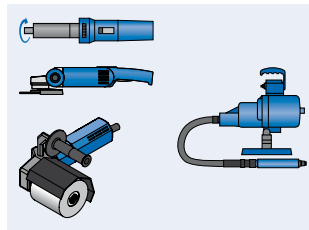

Vlieswerkzeuge

- POLINOX-Schleifräder
- POLINOX-Schleifstifte
- POLINOX-Schleifserne
- POLINOX-Schleifdiscs
- POLINOX-Schleifwalzen
- POLINOX-Ronden
- POLINOX-Marmorierwerkzeuge
- POLIVLIES-Schleifscheiben
- POLICLEAN-Werkzeuge

99, 111

108

110

115

116

118

120

121

123

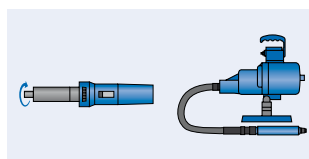

Poliflex-Werkzeuge

- Bindung PUR
- Strukturierwerkzeuge
- Bindung GR/GHR
- Bindung LR/LHR
- Bindung TX

130

133

135

138

140

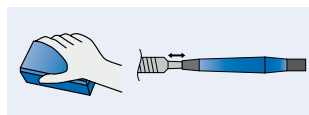
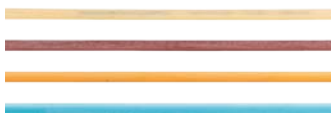

Keramikfaserfeilen

- Keramikfaserfeilen

143

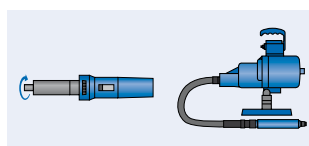

Polierwerkzeuge

- Filzstifte
- Filzscheiben
- Filzplatten
- Tuchringe

145

149

150

150



Schleiföle und Polierpasten

- Schleif- und Polierpasten
- Schleiföle
- Reiniger

153

155

156



Werkzeug-Sets

Werkzeug-Sets mit Antrieben

sind den jeweiligen Werkzeugen zugeordnet.



Winkelschleifer

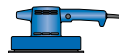

Exzenter-schleifer

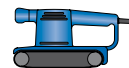

Bandschleifer



Bandschleifer



Geradschleifer

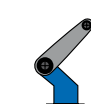

Stationärer Bandschleifer

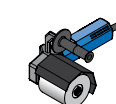

Walzantrieb



Handfeilgerät



Biegwellen-antrieb



Handeinsatz



Feinschleif- und Polierwerkzeuge

Allgemeine Informationen

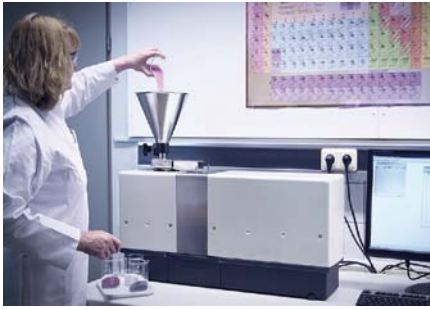

PFERD-Qualität

Feinschleif- und Polierwerkzeuge von PFERD werden unter höchsten Qualitätsanforderungen entwickelt, gefertigt und geprüft.

Forschung und Entwicklung, ein eigener Maschinen- und Anlagenbau sowie die ständige Überprüfung und Weiterentwicklung der Qualitäts- und Sicherheitsstandards in den eigenen Laboren garantieren die hohe PFERD-Qualität.

Das Qualitätsmanagement von PFERD ist nach ISO 9001 zertifiziert.



PFERD-Kundenberatung

Bei allen Fragen zur Optimierung Ihrer Schleifaufgaben oder zur Lösung spezieller Anwendungsprobleme stehen Ihnen unsere Vertriebsberater und technischen Kundenberater gerne zur Verfügung. Kontaktieren Sie uns! Unsere weltweiten Vertriebsadressen finden Sie unter:

www.pferd.com

Sonderanfertigungen

Sollte unser umfangreiches Katalogprogramm für die Lösung Ihrer Bearbeitungsaufgabe nicht ausreichen, fertigen wir auf Anfrage speziell für Ihre Anwendung Feinschleif- und Polierwerkzeuge in leistungsstarker PFERD-Qualität.

Wir berücksichtigen Ihre Vorgaben und Wünsche, Zeichnungen, Angaben zu Abmessungen und Formen, Korngrößen und Kornarten, Kornmischungen sowie Schaftdurchmessern und -längen. Bitte sprechen Sie unsere Vertriebsberater an. Wir beraten Sie gerne.

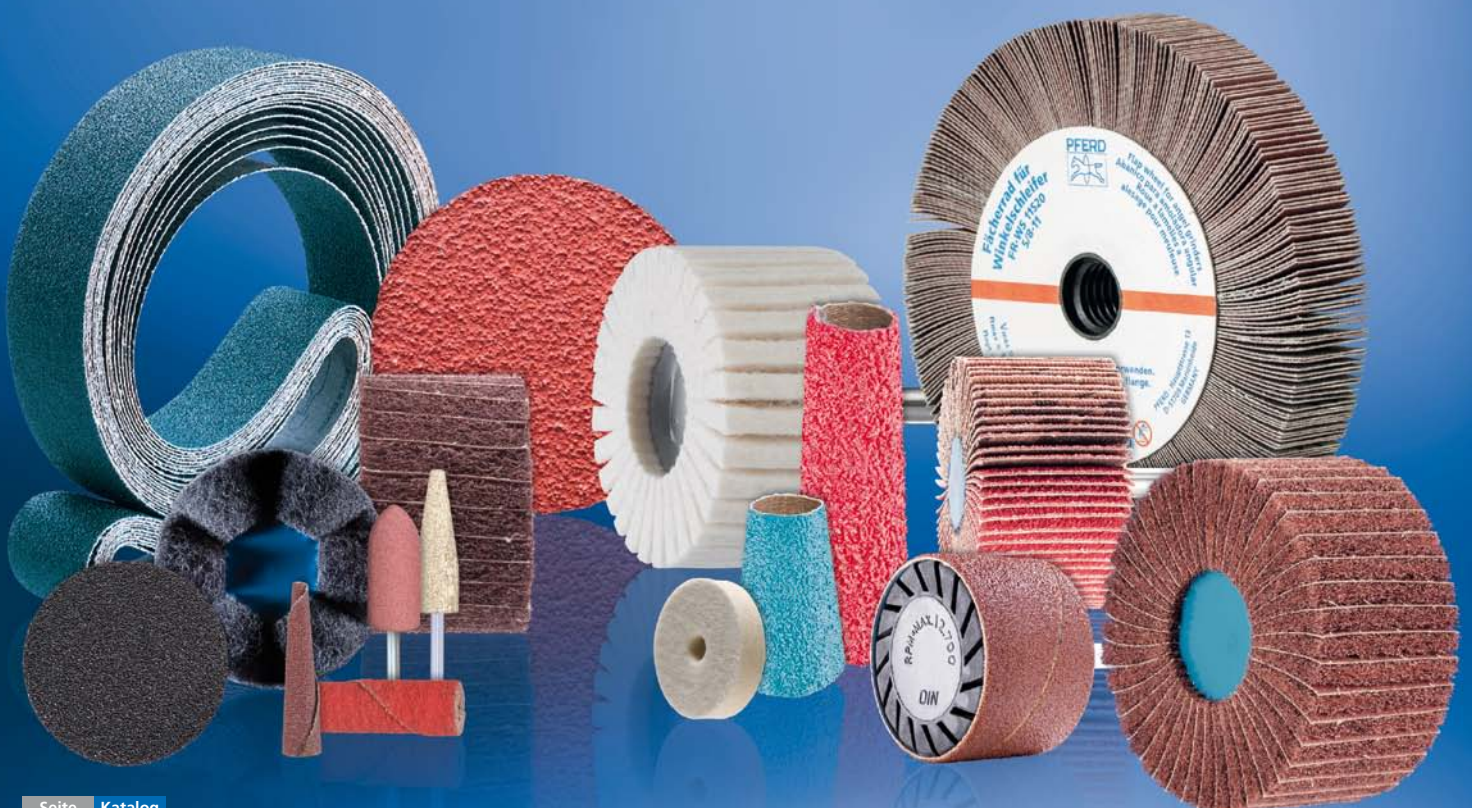

PFERD-Verpackungen

PFERD liefert Feinschleif- und Polierwerkzeuge in einer robusten Industrieverpackung, die die Werkzeuge vor Beschädigung schützt. Die Verpackungseinheit (VE) entnehmen Sie bitte den Produkttabellen. Wichtige Informationen wie Artikelnummer, Bezeichnung, EAN-Code, technische Angaben und Sicherheitshinweise finden Sie auf dem Verpackungsetikett.



PFERD TOOL-CENTER

Auch am **PFERD** TOOL-CENTER Ihres Fachhändlers finden Sie alle wichtigen Informationen, die Sie für die Auswahl des optimal geeigneten Werkzeuges benötigen. Die Info- und Motivkarten von PFERD geben Ihnen wichtige Tipps zu Werkzeug und Anwendung.

Bei Fragen hilft Ihnen Ihr Fachhändler oder PFERD-Vertriebsberater gerne weiter.



PFERD-PRAXEN und -Themenprospekte

Die PFERD-PRAXEN, -Themenprospekte sowie Focus-Broschüren enthalten viele wertvolle Hinweise zu Werkstoffeigenschaften sowie Tipps und Tricks zum Einsatz von PFERD-Werkzeugen.



PFERDVALUE – Ihr Mehrwert mit PFERD

Die Ergebnisse aus den PFERD-Prüflaboren sowie aus den Produkttests unabhängiger Prüfinstitutionen belegen: PFERD-Werkzeuge bieten einen messbaren Mehrwert.

Entdecken Sie **PFERDERGONOMICS** und **PFERDEFFICIENCY**:

PFERD bietet im Rahmen von **PFERD-ERGONOMICS** ergonomisch optimierte Werkzeuge und Werkzeugantriebe an, die zu mehr Sicherheit und Arbeitskomfort und somit zur Gesunderhaltung beitragen.



Im Rahmen von **PFERDEFFICIENCY** bietet PFERD innovative, leistungsstarke Werkzeuglösungen und Werkzeugantriebe mit einem herausragenden wirtschaftlichen Mehrwert an.



Weitere Informationen zu diesem Thema finden Sie in unserem Prospekt „**PFERDVALUE** – Ihr Mehrwert mit PFERD“.

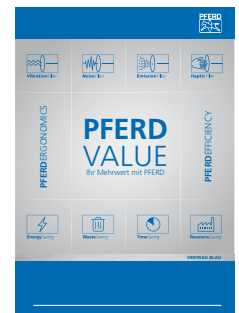

Alle Werkzeuge
und mehr Wissen:
www.pferd.com









Feinschleif- und Polierwerkzeuge

Der schnelle Weg zum optimalen Werkzeug



Bearbeitungsart	Stirnschliff Werkzeuge mit Stützteller				Bandschliff Werkzeuge für Bandschleifgeräte				
	Seite		Seite		Seite		Seite		
Geometrien verändern 		COMBIDISC- Schleifblätter Diamantschleifblätter	31–38 37		Kletttronden	25–26		Kurzblätter	48–51
		COMBIDISC- Kleinfiberschleifer	35–36		Fiberschleifer	21–24		Langblätter	52–54
		COMBIDISC- Mini-POLIFAN	30		COMBICLICK- Fiberschleifer	13–15			
Stufenweise Feinschleifen Rautiefen verringern 		COMBIDISC- Schleifblätter Vliesronden	31–38 39–41		Kletttronden	25–26		Kurzblätter	48–51
		Poliflex-Discs	131		PSA-Discs	27		Langblätter	52–54
		COMBICLICK- Vliesronden	16–17		Klettscheiben	61–62			
		POLINOX- Kompaktschleif-Discs	102		Fiberschleifer	21–24			
		POLINOX-Discs PNL/PNZ	115		COMBICLICK- Fiberschleifer	13–15			
Feinschleifen Feinstschleifen 		Schleiföle	155		Fiberschleifer	21–24		Schleiföle	155
		COMBIDISC- Schleifblätter Vliesronden	31–38 39–41		PSA-Discs	27		Kurzblätter	48–51
		Poliflex-Discs	131		COMBICLICK- Fiberschleifer	13–15		Langblätter	52–54
		POLINOX- Kompaktschleif-Discs	102					Kurzblätter, Vlies	50
Reinigen 		COMBIDISC- Vliesronden	39–41		POLIVLIES-Kletttronden	122		Kurzblätter, Vlies	50
		COMBIDISC- POLICLEAN- Ronden	38		POLICLEAN-Discs	125			
		COMBICLICK- Vliesronden	16–17						
Optische Effekte erzielen 		COMBIDISC- Vliesronden	39–41		POLIVLIES-Kletttronden	122		Kurzblätter, Vlies	50
		COMBIDISC- TX-Ronden	42		Marmorierwerkzeuge	120, 132			
		POLIVLIES- Fächerschleifscheiben	121		Poliflex-Strukturier- werkzeuge	133–134			
		POLINOX-Discs PNL/PNZ	115		COMBICLICK- Vliesronden	16–17			
Polieren 		COMBIDISC- Filzronden	42		Filzfächerscheiben	149		Kurzblätter, Filz	51
		COMBICLICK- Filzronden	18						

Umfangsschliff Schaftwerkzeuge, Werkzeuge mit Bohrung			Handschliff		
					
	Seite			Seite	
	Schleifhülsen	64–67		Kissenschleifer	93
	POLIROLL, POLICO	70–71			
	POLICAP	74–80			
	Schleifhülsen	64–67		Fächerräder für Winkelschleifer	89
	POLIROLL	70–71		Fächerwalzen	90
	POLICAP	74–80		POLISTAR	94–95
	Fächerschleifer	83–85		Kissenschleifer	93
	Fächerräder	87–88			
	POLIROLL, POLICO	70–71		Poliflex-Feinschleifscheiben 131, 137, 142	
	Schleiföle	155		POLINOX- Kompaktschleifräder 101, 106	
	Poliflex-Feinschleifstifte 130, 135–136, 138–141				
				Poliflex- Blöcke	132
				Blattware Gewebe/Papier	55–56
				Schleifbandrollen Gewebe/Papier	58–59
				Diamant- Handpads	57
	POLINOX- Schleifstifte	108–109		POLINOX- Schleifwalzen	116–117
	POLINOX- Schleifräder	111–113		POLICLEAN- Scheiben	124
	POLINOX- Schleifsterne	110		POLICLEAN- Schaftwerkzeuge	125
	POLINOX- Schleifstifte	108–109		POLIFLAP- Schleifrad	91
	POLINOX- Schleifräder	111–113		Poliflex-Strukturier- werkzeuge	133–134
	POLINOX- Schleifwalzen	116–117		Fächerwalzen	90
	POLINOX- Ronden	118			
	Filzstifte	145–148		Filzlamellenstifte	148
	Filzscheiben und -linsen	149		Tuchringe	150–151
				Diamant- polierpasten	154
				Schleifpasten	153
				Polierpasten- Riegel	153
				Vliesbandrollen	59

Feinschleif- und Polierwerkzeuge

Oberflächenrauheit – Einflussfaktoren und Anhaltswerte

Einflussfaktoren auf die Oberflächenrauheit:

Schleifmittel:

- Je größer das Korn, umso rauer die erzielte Oberfläche.
- Korund, Keramik Korn und Zirkonkorund erzielen ähnliche Oberflächenrauheiten.
- Werkstücke, die mit Siliciumcarbid bearbeitet werden, weisen eine geringfügig feinere Oberfläche auf.

Zu bearbeitender Werkstoff:

- Je weicher der zu zerspanende Werkstoff, umso größer wird die erzeugte Oberfläche bei Verwendung gleicher Korngrößen.
- Durch die Zugabe von Fett oder Schmiermittel wird eine geringfügig feinere Oberfläche erzeugt.

Bearbeitungsparameter:

- Das Verhältnis von Schnittgeschwindigkeit und Vorschub wirkt sich wie folgt aus:
 - Durch Erhöhung der Schnittgeschwindigkeit verbessert sich die Oberflächengüte geringfügig.
 - Durch Reduzierung der Vorschubgeschwindigkeit wird die Oberflächengüte geringfügig feiner.
- Die Anpresskraft hat nur sehr geringen Einfluss auf die Oberflächenrauheit.

Es werden folgende Rautiefen unterschieden:

Die **Einzelrautiefe** R_{z1} ist die Summe aus der Höhe der größten Profilspitze und der Tiefe des größten Profiltals innerhalb einer Einzelmessstrecke.

Die **Rautiefe** R_z ist der Mittelwert der Einzelrautiefen (R_{z1}) aufeinanderfolgender Einzelmessstrecken.

Die **Rautiefe** R_{max} ist die größte Einzelrautiefe innerhalb der Gesamtmessstrecke.

Der **Mittenrauwert** R_a ist der arithmetische Mittelwert der Beträge aller Profilwerte des Rauheitsprofils.

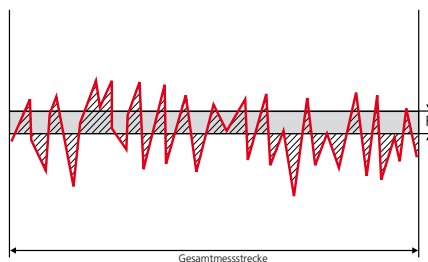
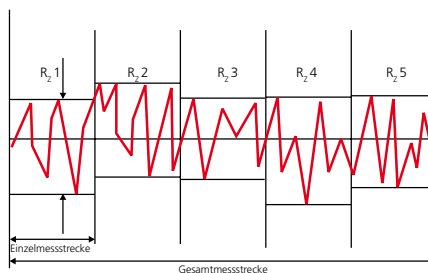

Anhaltswerte für Rautiefen bei verschiedenen Bearbeitungsaufgaben

Bearbeitungsaufgabe	Rautiefe
Grobschleifen: Korngrößen 24 bis 150	$R_a = 0,70$ bis $12 \mu m$
Feinschleifen: Korngrößen 180 bis 400	$R_a = 0,20$ bis $0,70 \mu m$
Feinstschleifen: Korngrößen 500 bis 1200	$R_a = 0,05$ bis $0,20 \mu m$
Polieren: Schritt 1: Schritt 2: Schritt 3:	$R_a = 0,10$ bis $0,20 \mu m$ $R_a = 0,04$ bis $0,10 \mu m$ $R_a < 0,01 \mu m$
Strukturieren: Oberflächen geschliffen	$R_a = 0,20$ bis $0,70 \mu m$
Satinieren/ Matinieren: Mit Vlies	$R_a = 0,10$ bis $0,70 \mu m$

Oberflächenrauheit von unterschiedlichen Werkstoffen nach der Bearbeitung mit Werkzeugen aus Schleifmittel auf Unterlage

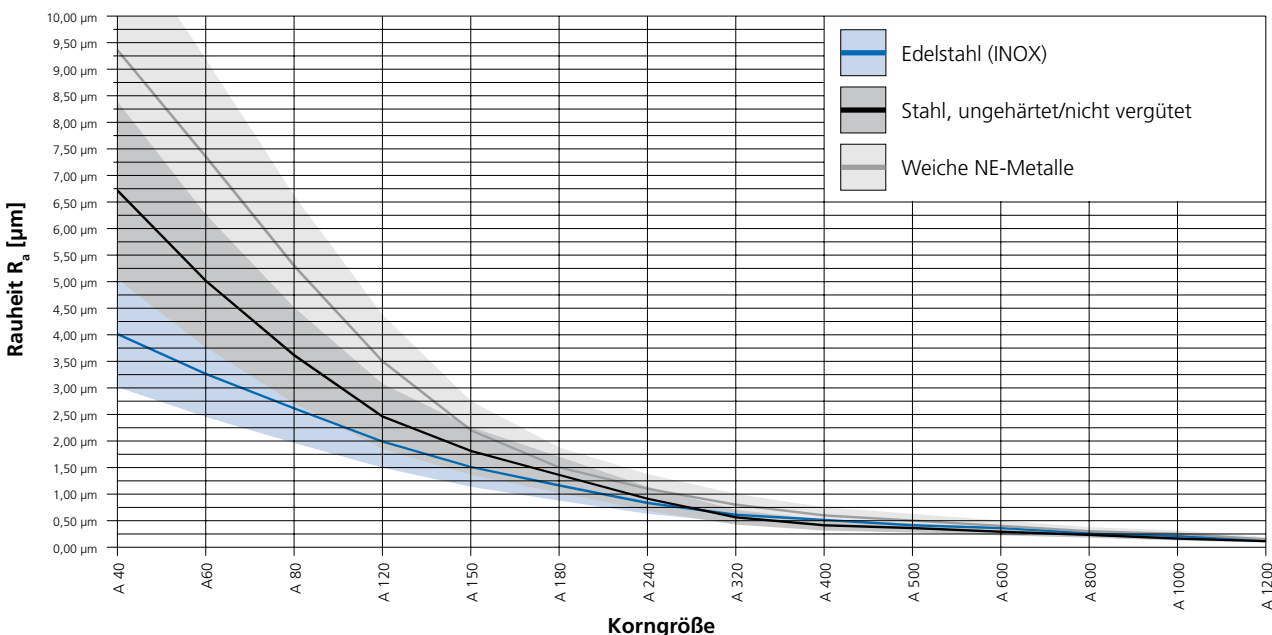

Aufbau von Schleifmittel auf Unterlage

Für die Bearbeitung unterschiedlicher Werkstückgeometrien und Werkstoffe bietet PFERD eine breite Palette von Werkzeugen aus Schleifmittel auf Unterlage an:

- COMBICLICK-Fiberschleifer
- Fiberschleifer
- COMBIDISC-Schleifblätter
- Schleifhülsen und -bänder
- Fächerschleifer und -räder
- Blattware und Schleifbandrollen
- POLIROLL-Schleifrollen und POLICO-Schleifkonen
- Klettschleifscheiben/-ronden
- Selbstklebende Schleifblätter (PSA)

Weitere PFERD-Werkzeuge aus Schleifmittel auf Unterlage finden Sie im Katalogbereich 6.

Schleifmittel auf Unterlage wird im Trocken- oder Nassschliff eingesetzt.

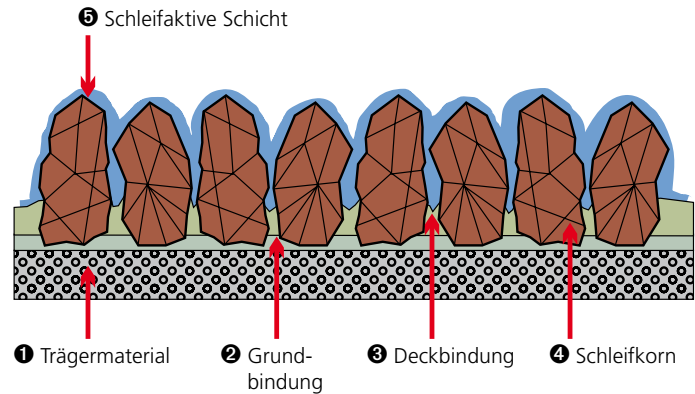

1 Trägermaterial

Auf die Unterlage werden Bindung und Schleifkorn aufgebracht. Die zur Auswahl stehenden Trägermaterialien unterscheiden sich in ihren Eigenschaften wie Reißfestigkeit, Flexibilität und Verschleiß. Mit der Wahl der geeigneten Unterlage wird das Schleifwerkzeug an die Erfordernisse der vorgesehenen Anwendung angepasst. Das PFERD-Programm ist in drei Gruppen unterteilt:

Papier:

Die Hauptanwendungsgebiete für Schleifmittel auf Unterlage mit Papierträgern finden sich in der Holzverarbeitenden Industrie und im Handwerk, z. B. bei Schreinern, Malern und Lackierern, wieder. Bei der industriellen Bearbeitung von Metallen kommen Schleifmittel auf Unterlage aus Papier nur selten zum Einsatz.

Aus Papier mit Flächengewichten von 70 bis 100 g/m² werden überwiegend Schleifmittel für den Handschliff gefertigt. Die schwereren Papiere werden zu Schleifmittel für den Maschineneinsatz von Schmal- und Breitbändern verarbeitet.

Gewebe:

Schleifmittel auf Unterlage mit Gewebe wird überwiegend in der Metallbearbeitung eingesetzt.

Vulkanfaser:

Angepasst an die entsprechenden Bearbeitungsaufgaben wird Vulkanfaser in unterschiedlichen Stärken vorwiegend für die Fertigung von Fiberschleifscheiben verwendet. Vulkanfaser ist ein sehr stabiler, robuster Träger und sehr verschleißfest.



2 + 3 Bindung

Bei der Herstellung von Schleifmittel auf Unterlage werden für die Fixierung der Schleifkörner auf dem Träger verschiedene Harzbindungen verwendet. Als erstes wird das Trägermaterial mit der Grundbindung (2) beschichtet. Anschließend wird das Schleifkorn gleichmäßig aufgestreut und durch spezielle Verfahren zur Erzielung einer höheren Aggressivität ausgerichtet. Die Fixierung der Schleifkörner wird durch die Deckbindung (3) gewährleistet und schützt das Schleifkorn gegen die entstehenden Kräfte und Belastungen im Schleifprozess.

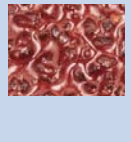
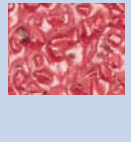

4 Schleifkorn

Die richtige Auswahl des Schleifkorns hat einen starken Einfluss auf die Oberflächengüte und Wirtschaftlichkeit. Die gebräuchlichsten Materialien für Schleifkorn sind:

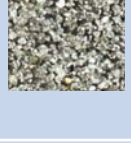
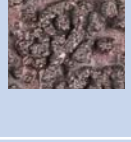
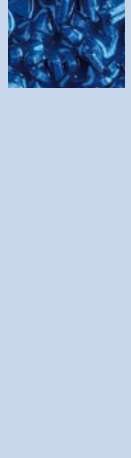
Korund A		<p>Als Schleifmittel werden zahlreiche Korundsorten verwendet. Sie können in geschmolzener oder gesinterter Form vorliegen. Härte und Zähigkeit können durch spezielle Herstellungsverfahren oder durch Zusätze beeinflusst werden. Für Schleifmittel auf Unterlage werden überwiegend Normalkorunde und eine „scharfkantige“ Kornform verwendet.</p>
Keramikkorn CO		<p>Bei den Sinterkorunden wird zwischen Sinterbauxitkorunden und Sol-Gel-Korunden unterschieden. Für Schleifmittel auf Unterlage werden überwiegend Sol-Gel-Korunde als keramisches Schleifkorn eingesetzt. Dieses hochmoderne Schleifmittel wird aufgrund der hohen Zähigkeit und des guten Selbstschärf-effektes vielfach eingesetzt.</p>
Zirkonkorund Z		<p>Zirkonkorund ist ein Schmelzgemisch aus Aluminiumoxid und Zirkonoxid. Im Vergleich zu Korunden weist Zirkonkorund zwar eine geringere Härte, jedoch höhere Zähigkeit auf. Der hohe Anteil an Zirkonoxid hat einen äußerst wirksamen Selbstschärf-effekt zur Folge und trägt zu einer hervorragenden Zerspanungsleistung bei kühlem Schliff und hoher Standzeit bei.</p>
Siliciumcarbid SiC		<p>Siliciumcarbid ist synthetisch hergestelltes Schleifkorn, das sehr scharfkantig, von geringer Zähigkeit und sehr hoher Härte ist. Es eignet sich besonders zum Bearbeiten von Titan, Aluminium, Bronze, Stein und Kunststoff. Bestens für die Flugzeugindustrie geeignet, wenn für die Bearbeitung von beispielsweise Antriebsteilen nur SiC zugelassen ist.</p>
Diamantkorn D		<p>Diamantschleifkorn ist das härteste Schleifmittel. Es besteht aus reinem Kohlenstoff in kristalliner Anordnung. Für Schleifwerkzeuge werden Diamanten in der Regel bei sehr hohen Temperaturen und unter starkem Druck synthetisch hergestellt. Die Eigenschaften des Diamantschleifkorns können durch verschiedene Synthesebedingungen auf die Verwendung im Schleifwerkzeug angepasst werden.</p>
Compactkorn CK		<p>Bei dem Compactkorn werden einzelne Körner mit einem Bindungssystem als Granulat aufgebaut. Jedes einzelne Granulat Korn ist eine feste Einheit, in der zahlreiche Schleifkörner aus Korund oder Siliciumcarbid (SiC) miteinander verbunden sind. Verbrauchte Schleifkörner werden durch die beim Schleifen entstehenden Kräfte aus diesem Verbund gerissen und legen dadurch scharfe Kornspitzen frei. Hierdurch werden lange Standzeiten bei konstanter Oberflächengüte erzielt.</p>
		<p>VICTOGRAIN-Produkte gehören zu den effektivsten Schleifwerkzeugen weltweit. Durch das dreieckige, präzisionsgeformte Schleifkorn von PFERD wird eine einzigartig hohe Schleifleistung erreicht.</p> <p>Die Schleifkornschneiden der form- und größengleichen Dreiecke des VICTOGRAIN-Schleifkorns treffen mit einem optimalen Winkel auf das Werkstück. Somit benötigt das einzelne Schleifkorn nur wenig Energie, um in das Werkstück einzudringen. Der Anwender profitiert auf diese Weise von einem effizienten Zerspanprozess mit schnellem Arbeitsfortschritt, hoher Standzeit, weniger Wärme, die in das Werkstück eingebracht wird, und einem niedrigeren Leistungsbedarf des Werkzeugantriebs.</p> <p>Die VICTOGRAIN-Schleifkörner werden mit einer Seite des Dreiecks auf dem Träger fixiert. Dadurch werden sie besonders fest eingebunden und bieten in Verbindung mit der schlanken Form einen extrem großen Spanraum, wodurch der Zerspanprozess nochmals effizienter wird.</p> <p>Auch der strukturelle Aufbau der Dreiecke von VICTOGRAIN ist speziell angepasst. Die sehr kleinen Kristalle innerhalb des Dreiecks bieten ein optimales Verschleißverhalten: Es stehen stets sehr scharfe Schneiden zur Verfügung, aber nur ein notwendiges Minimum des Schleifkorns/Dreiecks bricht weg.</p> <p>Die Kombination dieser Eigenschaften bietet dem Anwender eine ultimative, konstante Höchstleistung bei kühlem Schliff und eine extrem hohe Standzeit bei gleichmäßiger Oberflächenrauheit des Werkstücks.</p>

Korngrößen

Die verschiedenen Korngrößen für Schleifmittel auf Unterlage sind in der ISO 6344 festgelegt und in FEPA-Standards übernommen worden:

Grob	Mittel	Fein	Superfein
P 12 – 16 – 20 – 24 – 36 – 40 – 50 – 60 – 80	P 100 – 120 – 150 – 180 – 220 – 240 – 280	P 320 – 360 – 400 – 500 – 600	P 800 – 1.000 – 1.200 – 1.500

5 Schleifaktive Schicht

Durch die Verwendung einer schleifaktiven Schicht wird die Zerspanungsleistung deutlich erhöht und die Werkstücktemperatur reduziert. Dies ist insbesondere bei schlecht wärmeleitenden Werkstoffen wie Edelstahl (INOX) von Vorteil. PFERD-Werkzeuge mit einer schleifaktiven Schicht sind mit dem Zusatz „COOL“ in der Artikelbezeichnung gekennzeichnet.

Das patentierte Kühl- und Schnellspannsystem von PFERD eignet sich für den Einsatz von Fyberschleifern, Vlies- und Filzwerkzeugen.

Das COMBICLICK-System besteht aus einem speziell entwickelten Stützteller und einer stabilen Halterung auf der Rückseite des Werkzeuges. Mit dem Stützteller können COMBICLICK-Werkzeuge auf handelsüblichen Winkelschleifern eingesetzt werden.

Die besondere Geometrie der Kühlschlitze sorgt für einen hohen Luftdurchsatz, wodurch die thermische Belastung des Schleifmittels und des Werkstückes deutlich reduziert wird.

Das Schnellspannsystem, die robuste Halterung, die sichere Arretierung des Werkzeuges und das integrierte Kühlsystem bewirken gegenüber herkömmlichen Werkzeugen eine bis zu 30 % geringere Werkstücktemperatur, 25 % höhere Zerspanungsleistung, 30 % höhere Standzeit und eine bessere Ausnutzung des Schleifmittels.

Geringere Prozesskosten und Werkstücktemperatur

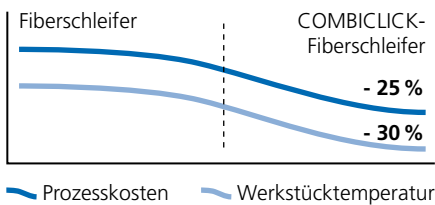

Höhere Zerspanungsleistung

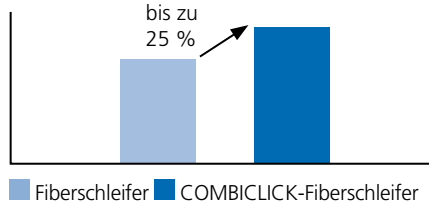

Höhere Standzeit

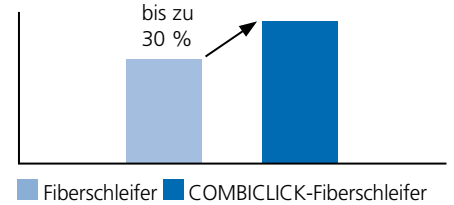

Vorteile:

System



Sehr einfache und komfortable Handhabung.

Aufspannen



Extrem schneller und einfacher Werkzeugwechsel reduziert die Prozesskosten.

Kühleffekt



Sehr gute Kühlung von Werkzeug und Werkstück.

Flexibles Schleifen



Besonders weiches und flexibles Schleifverhalten im Stirnschliff mit Fyberschleifer \varnothing 125 mm.

Mit COMBICLICK ist ein sehr flacher Einsatz möglich!



Mit COMBICLICK werden Kratzer durch hervorstehende Spannteile vermieden und eine sehr hohe Ausnutzung des zur Verfügung stehenden Schleifmittels erzielt.

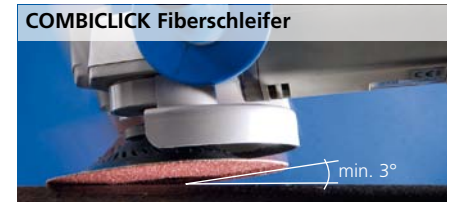

PFERDVALUE:

PFERDERGONOMICS empfiehlt COMBICLICK als innovative Werkzeuglösung, um die beim Einsatz entstehende Vibrations-, Lärm- und Staubbildung nachhaltig zu senken und den Arbeitskomfort zu verbessern.



PFERDEFFICIENCY empfiehlt COMBICLICK für langes, ermüdungsarmes und ressourcenschonendes Arbeiten mit perfekten Ergebnissen in kürzester Zeit. Durch das patentierte Schnellspannsystem werden Werkzeugwechsel- und Rüstzeiten reduziert.



BUNDESPREIS
FÜR HERVORRAGENDE
INNOVATORISCHE LEISTUNGEN
FÜR DAS HANDWERK
INTERNATIONALE HANDWERKSMESS

COMBICLICK

Allgemeine Informationen Fiberschleifer

Das breite Programm an COMBICLICK-Fiberschleifern bietet das optimale Werkzeug für jede Bearbeitungsaufgabe von Grob- bis Feinschliff.

Vorteile:

- Innovatives Schnellspannsystem garantiert komfortable Handhabung und kühlen Schliff.
- Hohe Wirtschaftlichkeit durch hohe Standzeit und sehr hohe Abtragsleistung.
- Gleichmäßiges Schliffbild durch hochwertige Schleifmittel.

Bearbeitungsaufgaben:

- Egalisieren
- Entgraten
- Flächenbearbeitung
- Kantenbearbeitung
- Schweißnahtbearbeitung
- Stufenweises Feinschleifen

Anwendungsempfehlungen:

- COMBICLICK-Fiberschleifer mit dem COMBICLICK-Stützteller auf handelsüblichen Winkelschleifern einsetzen.
- Für den Werkstoff geeignetes Schleiföl verwenden, um die Standzeit und Schleifleistung der Werkzeuge deutlich zu erhöhen. Ausführliche Informationen und Bestelldaten zu Schleifölen finden Sie auf Seite 155.
- Für besonders flexibles Schleifverhalten im Stirnschliff Fiberschleifer mit \varnothing 125 mm verwenden.

Passende Werkzeugantriebe:

- Winkelschleifer
- Akkuwinkelschleifer

Bestellhinweise:

- COMBICLICK-Stützteller bitte separat bestellen. Ausführliche Informationen und Bestelldaten zu Stütztellern finden Sie auf Seite 19.
- Bei Bestellung bitte EAN oder komplette Bezeichnung angeben.
- **Bestellbeispiel:**
EAN 4007220722275
CC-FS 125 A-COOL 60
- **Erläuterung zum Bestellbeispiel:**
CC-FS = COMBICLICK-Fiberschleifer
125 = Außen- \varnothing D [mm]
A = Schleifmittel
COOL = Bindungsart
60 = Korngröße

Sicherheitshinweise:

- Die maximal zulässige Umfangsgeschwindigkeit beträgt 80 m/s.
- Die angegebene maximal zulässige Drehzahl darf aus Sicherheitsgründen nie überschritten werden.



Zubehör:

- COMBICLICK-Stützteller

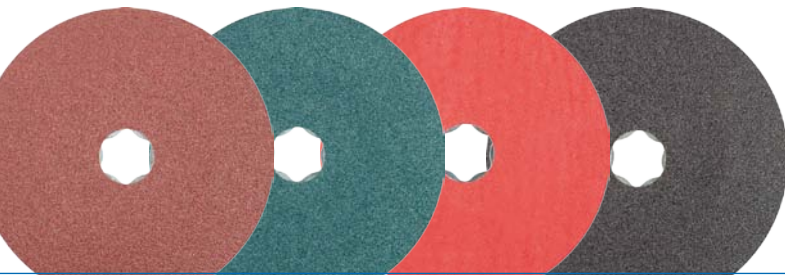

Der schnelle Weg zum optimalen Werkzeug

Werkstoffgruppe ▼		Schleifmittel ▶	Korund A	Zirkon Z	Keramik-korn CO	VICTO-GRAIN COOL	Silicium-carbid SiC	Korund A-COOL	Keramik-korn CO-COOL
Stahl, Stahlguss	Ungehärtete, nicht vergütete Stähle	Baustähle, Kohlenstoffstähle, Werkzeugstähle, unlegierte Stähle, Stahlguss	●	○	●	●			
	Gehärtete, vergütete Stähle	Werkzeugstähle, Vergütungsstähle, legierte Stähle, Stahlguss	○	●	●	●			
Edelstahl (INOX)	Rost- und säurebeständige Stähle	Austenitische und ferritische Edelstähle		○		●		●	●
NE-Metalle	Weiche NE-Metalle, Buntmetalle	Weiche Aluminiumlegierungen	○					●	○
		Messing, Kupfer, Zink	●	○	○				
	Harte NE-Metalle	Harte Aluminiumlegierungen	●	○	○		○		
		Bronze, Titan		○	○	●	●		●
	Hochwarmfeste Werkstoffe	Nickel- und Kobaltbasislegierungen		○	○	●			●
Gusseisen	Graues Gusseisen, weißes Gusseisen	Gusseisen mit Lamellengraphit EN-GJL (GG), mit Kugelgraphit/Sphäroguss EN-GJS (GGG), weißer Temperguss EN-GJMW (GTW), schwarzer Temperguss EN-GJMB (GTS)	●	○	●				
Kunststoffe, andere Werkstoffe		Faserverstärkte Kunststoffe, thermoplastische Kunststoffe, Holz, Spanplatte, Lack	●				●		

● = sehr gut geeignet ○ = gut geeignet

Ausführung Korund A

Für universelle Schleifaufgaben von Grob- bis Feinschliff in Industrie und Handwerk.

Schleifmittel:
Korund A

Bestellhinweise:

- Bitte Bezeichnung um gewünschte Korngröße ergänzen.

PFERDVALUE:

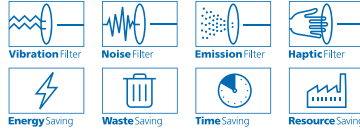

D [mm]	Korngröße						Max. RPM		Bezeichnung
	24	36	50	60	80	120			
	EAN 4007220								
100	-	836095	836101	836118	836125	836132	15.300	25	CC-FS 100 A ...
115	763179	763186	763193	763209	763216	763223	13.300	25	CC-FS 115 A ...
125	721988	721995	722008	722039	722060	722077	12.200	25	CC-FS 125 A ...

Ausführung Zirkonkorund Z

Für grobe Schleifaufgaben bei hoher Abtragsleistung und hoher Standzeit.

Schleifmittel:
Zirkonkorund Z

Anwendungsempfehlungen:

- Leistungsstarken Winkelschleifer bei erhöhtem Anpressdruck verwenden.

Bestellhinweise:

- Bitte Bezeichnung um gewünschte Korngröße ergänzen.

PFERDVALUE:

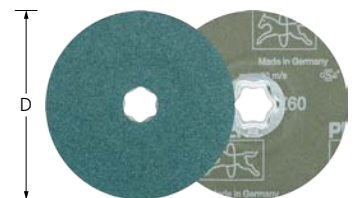
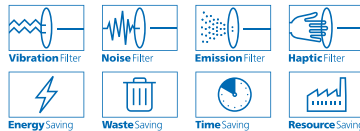

D [mm]	Korngröße						Max. RPM		Bezeichnung
	24	36	50	60	80	120			
	EAN 4007220								
115	-	722572	722596	763230	722619	722633	13.300	25	CC-FS 115 Z ...
125	722640	722657	722664	722671	722688	722695	12.200	25	CC-FS 125 Z ...

Ausführung Keramikkorn CO

Für aggressives Schleifen mit höchster Zerspanungsleistung und sehr hoher Standzeit. Das Keramikkorn ist speziell für die Bearbeitung harter Werkstoffe und Schichten ausgelegt.

Schleifmittel:
Keramikkorn CO

Anwendungsempfehlungen:

- Leistungsstarken Winkelschleifer verwenden.

Bestellhinweise:

- Bitte Bezeichnung um gewünschte Korngröße ergänzen.

PFERDVALUE:

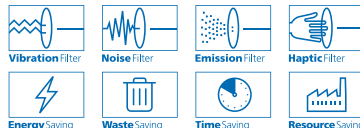

D [mm]	Korngröße						Max. RPM		Bezeichnung
	24	36	50	60	80	120			
	EAN 4007220								
115	763247	763254	763261	763278	763285	763292	13.300	25	CC-FS 115 CO ...
125	722084	722169	722183	722206	722237	722268	12.200	25	CC-FS 125 CO ...

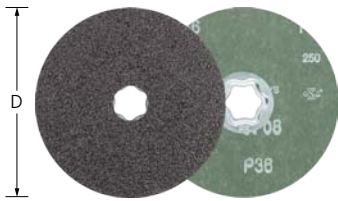

Ausführung Siliciumcarbid SiC

Für universelle Schleifaufgaben an Bauteilen aus Aluminium, Kupfer, Bronze, Titan und faser-verstärkten Kunststoffen.

Besonders zu empfehlen für den Einsatz auf Titanlegierungen.

Bestens für die Flugzeugindustrie geeignet, wenn für die Bearbeitung von z. B. Antriebsteilen nur SiC zugelassen ist.

Schleifmittel:
Siliciumcarbid SiC

Bestellhinweise:
■ Bitte Bezeichnung um gewünschte Korngröße ergänzen.

PFERDVALUE:

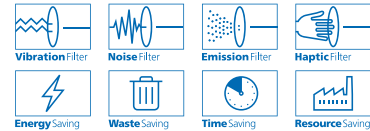

D [mm]	Korngröße				Max. RPM		Bezeichnung
	36	60	80	120			
	EAN 4007220						
115	898888	898895	898901	898918	13.300	25	CC-FS 115 SiC ...
125	898925	898932	898949	898956	12.200	25	CC-FS 125 SiC ...



Ausführung Korund A-COOL

Für universelle Schleifaufgaben von Fein- bis Feinstschliff an schlecht wärmeleitenden Werkstoffen, z. B. Edelstahl (INOX) und Aluminium.

Schleifaktive Zusätze im Belag erzielen eine deutlich höhere Abtragsleistung, verhindern das Zusetzen und bewirken einen kühleren Schliff.

Schleifmittel:
Korund A-COOL

Bestellhinweise:
■ Bitte Bezeichnung um gewünschte Korngröße ergänzen.

PFERDVALUE:

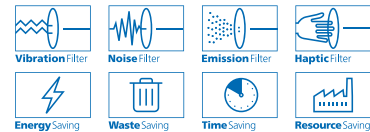

D [mm]	Korngröße						Max. RPM		Bezeichnung	
	50	60	80	120	150	180				220
	EAN 4007220									
115	-	722176	722190	722213	722220	-	722244	13.300	25	CC-FS 115 A-COOL ...
125	722251	722275	722299	722312	722329	722343	722367	12.200	25	CC-FS 125 A-COOL ...

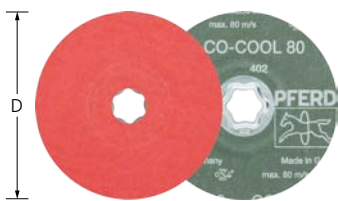

Ausführung Keramikkorn CO-COOL

Für aggressives Schleifen mit höchster Abtragsleistung auf harten, schlecht wärmeleitenden Werkstoffen. Konstante Höchstleistung durch sich selbst schärfendes Keramikkorn.

Schleifaktive Zusätze im Belag erzielen eine deutlich höhere Abtragsleistung, verhindern das Zusetzen und bewirken einen kühleren Schliff.

Schleifmittel:
Keramikkorn CO-COOL

Bestellhinweise:
■ Bitte Bezeichnung um gewünschte Korngröße ergänzen.

PFERDVALUE:

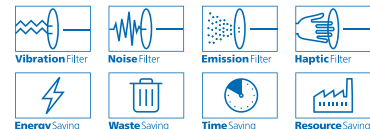

D [mm]	Korngröße						Max. RPM		Bezeichnung
	24	36	50	60	80	120			
	EAN 4007220								
100	-	836149	836163	836187	836194	892442	15.300	25	CC-FS 100 CO-COOL ...
115	763308	763315	763322	763339	763346	763353	13.300	25	CC-FS 115 CO-COOL ...
125	722442	722473	722480	722497	722503	722510	12.200	25	CC-FS 125 CO-COOL ...
180	722534	722558	722565	722589	722602	-	8.500	25	CC-FS 180 CO-COOL ...

Ausführung VICTOGRAIN-COOL

Für höchst aggressives Schleifen mit ultimativer Abtragsleistung auf Stahlwerkstoffen, harten und schlecht wärmeleitenden Werkstoffen bei gleichzeitig extrem hoher Standzeit.

Ultimative, konstante Höchstleistung durch das **VICTOGRAIN**-Schleifkorn.

Schleifaktive Zusätze im Belag erzielen eine deutlich höhere Abtragsleistung, verhindern das Zusetzen und bewirken einen kühleren Schliff.

Schleifmittel:
VICTOGRAIN-COOL

Anwendungsempfehlungen:

- Leistungsstarken Winkelschleifer verwenden.

PFERDVALUE:

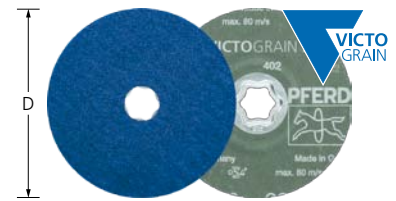
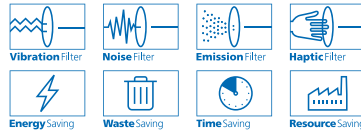

D [mm]	EAN 4007220	Max. RPM		Bezeichnung
100	109267	15.300	25	CC-FS 100 VICTOGRAIN-COOL 36
115	109250	13.300	25	CC-FS 115 VICTOGRAIN-COOL 36
125	109274	12.200	25	CC-FS 125 VICTOGRAIN-COOL 36
180	109281	8.500	25	CC-FS 180 VICTOGRAIN-COOL 36

Hochleistungswerkzeuge mit VICTOGRAIN-Schleifkorn

VICTOGRAIN-Produkte gehören zu den effektivsten Schleifwerkzeugen weltweit. Durch das dreieckige, präzisionsgeformte Schleifkorn von PFERD wird eine einzigartig hohe Schleifleistung erreicht.

Die Schleifkornschneiden der form- und größengleichen Dreiecke des **VICTOGRAIN**-Schleifkorns treffen mit einem optimalen Winkel auf das Werkstück. Somit benötigt das einzelne Schleifkorn nur wenig Energie, um in das Werkstück einzudringen. Der Anwender profitiert auf diese Weise von einem effizienten Zerspanprozess mit

- schnellem Arbeitsfortschritt,
- hoher Standzeit,
- weniger Wärme, die in das Werkstück eingebracht wird, und
- einem niedrigeren Leistungsbedarf des Werkzeugantriebs.

Die **VICTOGRAIN**-Schleifkörner werden mit einer Seite des Dreiecks auf dem Träger fixiert. Dadurch werden sie besonders fest eingebunden und bieten in Verbindung mit der schlanken Form einen extrem großen Spanraum, wodurch der Zerspanprozess nochmals effizienter wird.

Auch der strukturelle Aufbau der Dreiecke von **VICTOGRAIN** ist speziell angepasst. Die sehr kleinen Kristalle innerhalb des Dreiecks bieten ein optimales Verschleißverhalten: Es stehen stets sehr scharfe Schneiden zur Verfügung, aber nur ein notwendiges Minimum des Schleifkorns/Dreiecks bricht weg.

Die Kombination dieser Eigenschaften bietet dem Anwender eine ultimative, konstante Höchstleistung bei kühlem Schliff und eine extrem hohe Standzeit bei gleichmäßiger Oberflächenrauheit des Werkstücks.

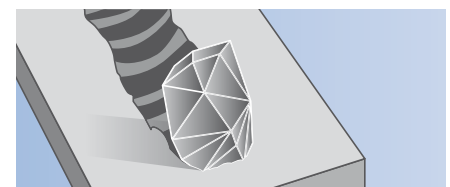

Konventionelles Schleifkorn

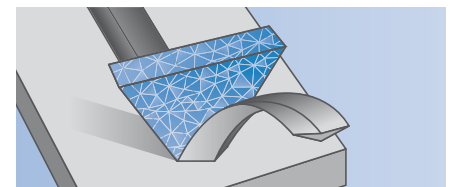

VICTOGRAIN-Schleifkorn



Optimale Ausrichtung des **VICTOGRAIN**-Schleifkorns

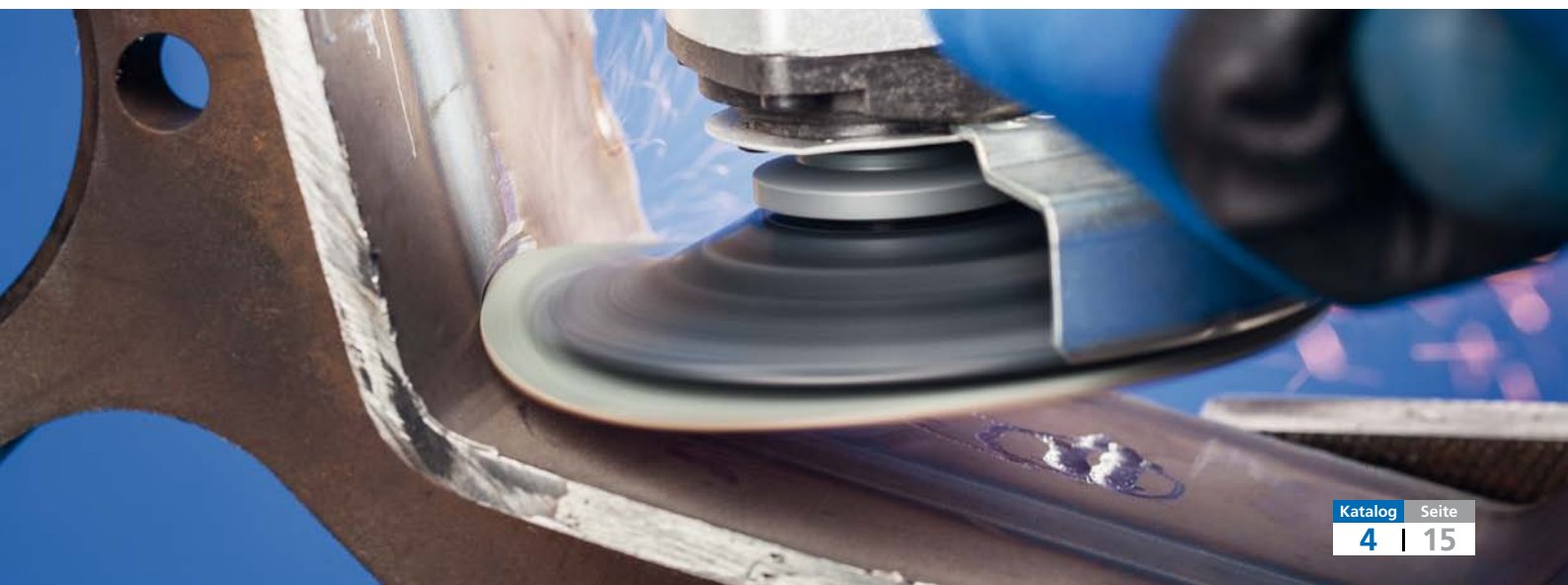

COMBICLICK-Vliesronden werden im Stirnschliff eingesetzt. Sie sind erhältlich in den Ausführungen VRW (weich), VRH (hart) und PNER.

Vorteile:

- Innovatives Schnellspannsystem garantiert komfortable Handhabung und kühlen Schliff.

Bearbeitbare Werkstoffe:

- Auf nahezu allen Werkstoffen einsetzbar.

Bearbeitungsaufgaben:

- Aufräuen
- Entgraten
- Flächenbearbeitung
- Reinigen
- Schweißnahtbearbeitung
- Strukturieren
- Stufenweises Feinschleifen

Anwendungsempfehlungen:

- COMBICLICK-Vliesronden mit dem COMBICLICK-Stützteller auf drehzahlregelbaren Winkelschleifern einsetzen.

Passende Werkzeugantriebe:

- Winkelschleifer
- Akkuwinkelschleifer

Bestellhinweise:

- COMBICLICK-Stützteller bitte separat bestellen. Ausführliche Informationen und Bestelldaten zu Stütztellern finden Sie auf Seite 19.
- Bei Bestellung bitte EAN oder komplette Bezeichnung angeben.

Bestellbeispiel:

EAN 4007220**935873**

CC-VRH 115 A **180 M**

Erläuterung zum Bestellbeispiel:

CC-VRH = COMBICLICK-Vliesronden hart

115 = Außen-ø D [mm]

A = Schleifmittel

180 M = Korngröße

Sicherheitshinweise:

- Die angegebene maximal zulässige Drehzahl darf aus Sicherheitsgründen nie überschritten werden.



Zubehör:

- COMBICLICK-Stützteller

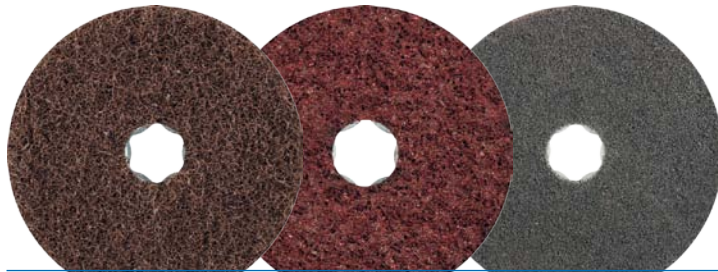

Vliesronden

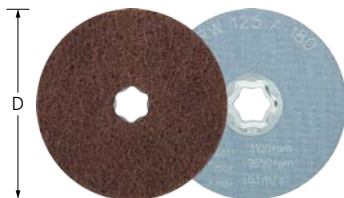

Weiche Ausführung CC-VRW

Für Feinstschliff an mittleren und großen Flächen und Konturen sowie Reinigungsarbeiten auf Metallen und Lacken geeignet. Erzielen mattierte und seidenmatte Oberflächen. Sehr offene Struktur.

Vorteile:

- Nass und trocken einsetzbar.
- Kein Zusetzen des Werkzeuges durch offene Struktur und hohe Flexibilität des Vliesmaterials.

Schleifmittel:

Korund A

Lieferbare POLINOX-Korngrößen:

100 = mittel

180 = fein

280 = sehr fein

Anwendungsempfehlungen:

- Für beste Leistung bei einer empfohlenen Schnittgeschwindigkeit von 15–20 m/s einsetzen. Hierbei wird ein idealer Kompromiss zwischen Abtragsleistung, Oberflächengüte, Temperaturbelastung des Werkstückes und Werkzeugverschleiß erreicht.

Bestellhinweise:

- Bitte Bezeichnung um gewünschte Korngröße ergänzen.

PFERDVALUE:

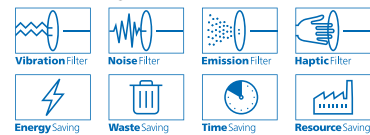

D [mm]	Korngröße			Opt. RPM	Max. RPM		Bezeichnung
	100	180	280				
	EAN 4007220						
100	948170	948163	948156	3.800	12.000	10	CC-VRW 100 A ...
115	935941	935934	935927	3.300	10.500	10	CC-VRW 115 A ...
125	935972	935965	935958	3.100	9.650	10	CC-VRW 125 A ...

Harte Ausführung CC-VRH

Universell zur Oberflächenbearbeitung mittlerer und großer Flächen von Metallen einsetzbar, z. B. Beseitigen von Vorschleifspuren, Entfernen von Oxidation und leichte Entgratarbeiten. Erzielen mattierte und seidenmatte Oberflächen.

Vorteile:

- Geringer Verschleiß durch hohe Reißfestigkeit.
- Kein Zusetzen des Werkzeuges durch offene Struktur des Vliesmaterials.

zwischen Abtragsleistung, Oberflächengüte, Temperaturbelastung des Werkstückes und Werkzeugverschleiß erreicht.

- Beim Schleifen bringt der Zusatz von Öl oder Wasser eine noch feinere Oberfläche, kühleren Schliff und höhere Standzeit.

Schleifmittel:

Korund A
 Lieferbare POLIVLIES-Korngrößen:
 100 G = grob (gelbbraun)
 180 M = mittel (rotbraun)
 240 F = fein (blau)

Bestellhinweise:

- Bitte Bezeichnung um gewünschte Korngröße ergänzen.

PFERDVALUE:

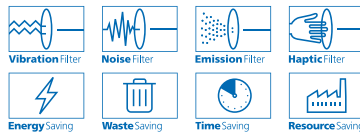

Anwendungsempfehlungen:

- Für beste Leistung bei einer empfohlenen Schnittgeschwindigkeit von 15–20 m/s einsetzen. Hierbei wird ein idealer Kompromiss

D [mm]	Korngröße			Opt. RPM	Max. RPM	Box	Bezeichnung
	100 G	180 M	240 F				
EAN 4007220							
100	948149	948132	948125	3.800	12.000	10	CC-VRH 100 A ...
115	935880	935873	935743	3.300	10.500	10	CC-VRH 115 A ...
125	935910	935903	935897	3.100	9.650	10	CC-VRH 125 A ...

Ausführung CC-PNER

Zum Erzielen eines sehr feinen, homogenen Schlibfbildes, welches je nach Anforderung zur Vorbereitung der Hochglanzpolitur ausreicht. Besonders für die Bearbeitung größerer Flächen an Bauteilen aus Edelstahl (INOX) geeignet.

Die unterschiedlichen Vliesdichten/Härten sind farblich gekennzeichnet:

W (weich) = grau, MW (mittelweich) = hellblau, MH (mittelhart) = dunkelblau, H (hart) = rot

Vorteile:

- Hohe Kantenfestigkeit, da extrem widerstandsfähig.
- Optimale Konturanpassung, da frei profilierbar.

Bestellhinweise:

- Bitte Bezeichnung um gewünschte Ausführung ergänzen.
- Weitere Informationen zu Vliesprodukten der Ausführung PNER finden Sie auf den Seiten 99–100.

Schleifmittel:

Korund A
 Siliciumcarbid SiC

PFERDVALUE:

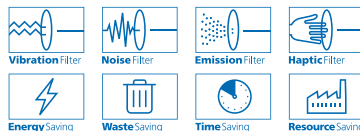

Anwendungsempfehlungen:

- Für beste Leistung bei einer empfohlenen Schnittgeschwindigkeit von 15–35 m/s einsetzen. Hierbei wird ein idealer Kompromiss zwischen Abtragsleistung, Oberflächengüte, Temperaturbelastung des Werkstückes und Werkzeugverschleiß erreicht.

D [mm]	Schleifmittel	Ausführung				Korngröße	Opt. RPM	Max. RPM	Box	Bezeichnung
		W (weich)	MW (mittelweich)	MH (mittelhart)	H (hart)					
EAN 4007220										
100	SiC	948187	948194	948200	-	fein	5.700	9.550	5	CC-PNER ... 100 SiC F
	A	-	-	-	948217	fein	5.700	9.550	5	CC-PNER ... 100 A F
115	SiC	935989	936009	936016	-	fein	5.000	8.350	5	CC-PNER ... 115 SiC F
	A	-	-	-	936023	fein	5.000	8.350	5	CC-PNER ... 115 A F
125	SiC	935996	936030	936047	-	fein	4.500	7.650	5	CC-PNER ... 125 SiC F
	A	-	-	-	936054	fein	4.500	7.650	5	CC-PNER ... 125 A F

COMBICLICK

Allgemeine Informationen Filzronden

COMBICLICK-Filzronden werden im Stirnschliff auf mittelgroßen und großen Flächen eingesetzt. Sie werden in unterschiedlichen Durchmessern angeboten.

Vorteile:

- Innovatives Schnellspannsystem garantiert komfortable Handhabung bei schnellem Werkzeugwechsel.

Bearbeitbare Werkstoffe:

- Auf nahezu allen Werkstoffen einsetzbar.

Bearbeitungsaufgaben:

- Polieren

Anwendungsempfehlungen:

- COMBICLICK-Filzronden mit COMBICLICK-Stützteller auf drehzahlregelbaren Winkelschleifern einsetzen.
- Für beste Leistung bei einer empfohlenen Schnittgeschwindigkeit von 5–10 m/s einsetzen. Hierbei wird ein idealer Kompromiss zwischen Polierleistung, Temperaturbelastung des Werkstückes und Werkzeugverschleiß erreicht.
- Beim Wechsel der Polierpaste eine neue, unbenutzte Filzronde einsetzen.

Passende Werkzeugantriebe:

- Winkelschleifer
- Akkuschleifer

Bestellhinweise:

- COMBICLICK-Stützteller bitte separat bestellen. Ausführliche Informationen und Bestelldaten zu Stütztellern finden Sie auf Seite 19.
- Schleif- und Polierpasten bitte separat bestellen. Ausführliche Informationen und Bestelldaten zu Schleif- und Polierpasten finden Sie auf den Seiten 153–155.

Sicherheitshinweise:

- Die angegebene maximal zulässige Drehzahl darf aus Sicherheitsgründen nie überschritten werden.



Zubehör:

- COMBICLICK-Stützteller
- Schleif- und Polierpasten



Filzronden CC-FR



Ausführung CC-FR

Zum Polieren mit Polierpasten-Riegeln, Schleifpasten oder Diamantpolierpasten im Stirnschliff an mittleren und großen Flächen geeignet.

Vorteile:

- Hohe Wirtschaftlichkeit durch sehr hohe Standzeit.
- Punktgenaues Arbeiten über die gesamte Lebensdauer, da sehr formstabil.

PFERDVALUE:

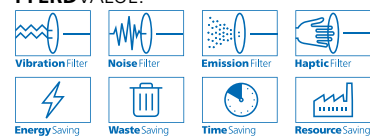

D [mm]	EAN 4007220	Opt. RPM	Max. RPM		Bezeichnung
100	948224	1.900	12.000	5	CC-FR 100
115	936061	1.650	10.500	5	CC-FR 115
125	936078	1.500	9.650	5	CC-FR 125

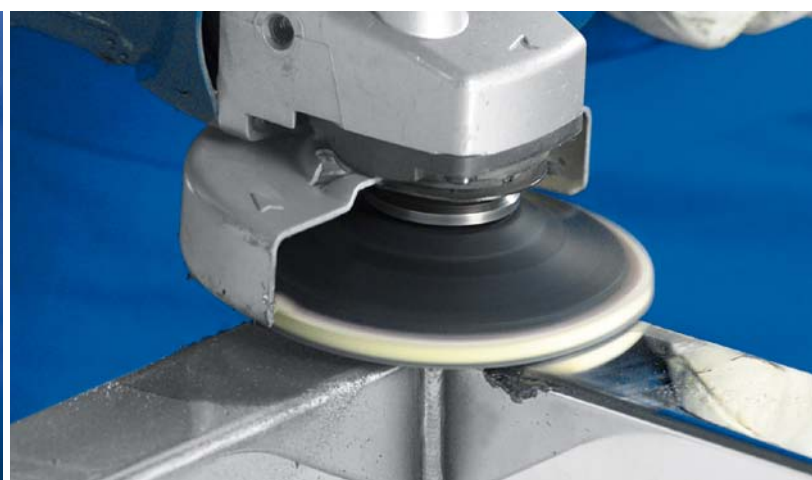

Ausführungen CC-GT, CC-H-GT

Mit diesem Stützteller können COMBICLICK-Werkzeuge auf handelsüblichen Winkelschleifern eingesetzt werden.

Die unterschiedlichen Härten sind farblich gekennzeichnet:

- CC-GT (mittel) = schwarz
- CC-H-GT (hart) = blau



Vorteile:

- Deutlich reduzierte thermische Belastung durch Geometrie der Kühlschlitze.
- Hohe Wirtschaftlichkeit durch minimale Werkzeugwechselzeiten.

Anwendungsempfehlungen:

- Für die Bearbeitung von Edelstahl (INOX) vorzugsweise Ausführung CC-H-GT verwenden. Diese weist eine sehr hohe Kantenfestigkeit auf, um höhere Anpresskräfte zu realisieren.

Sicherheitshinweise:

- Die maximal zulässige Umfangsgeschwindigkeit beträgt 80 m/s.
- Bei Stütztellern mit \varnothing 180 mm ist darauf zu achten, dass die Anpresskraft nicht zu hoch gewählt wird, um das Überdehnen des Stütztellers zu verhindern.

PFERDVALUE:

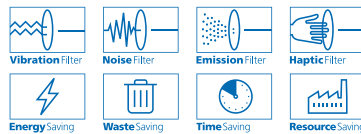

Passend für CC \varnothing [mm]	Gewinde	Härte	Passend für Maschinentypen	EAN 4007220	Max. RPM		Bezeichnung
100	M10	mittel	Winkelschleifer 100, Aufnahme M10	836200	15.300	1	CC-GT 100 M10
115, 125	M14	mittel	Winkelschleifer 115 / 125, Aufnahme M14	725764	13.300	1	CC-GT 115-125 M14
	5/8	mittel	Winkelschleifer 115 / 125, Aufnahme 5/8"	725771	13.300	1	CC-GT 115-125 5/8
	M14	hart	Winkelschleifer 115 / 125, Aufnahme M14	835869	13.300	1	CC-H-GT 115-125 M14
	5/8	hart	Winkelschleifer 115 / 125, Aufnahme 5/8"	841419	13.300	1	CC-H-GT 115-125 5/8
180	M14	mittel	Winkelschleifer 180, Aufnahme M14	725788	8.500	1	CC-GT 180 M14
	5/8	mittel	Winkelschleifer 180, Aufnahme 5/8"	725795	8.500	1	CC-GT 180 5/8

4

Set

CC-SET

Set für die Oberflächenbearbeitung von grob bis spiegelpoliert. Die Sets mit \varnothing 125 mm sind im Randbereich besonders flexibel.

Inhalt:

- je 3 COMBICLICK-Fiberschleifer:
 - CC-FS CO-COOL 36
 - CC-FS CO-COOL 120
 - CC-FS A-COOL 220
- je 1 COMBICLICK-Vliesronde:
 - CC-VRH A 240 F
 - CC-VRH A 180 M
 - CC-VRH A 100 G
 - CC-VRW A 280
 - CC-VRW A 180
 - CC-VRW A 100
 - CC-PNER W SiC F
- je 1 Stück:
 - Universal-Polierpaste
 - COMBICLICK-Filzronde CC-FR
 - COMBICLICK-Stützteller CC-GT M14 oder 5/8-11

Vorteile:

- Kennenlernen und Testen des umfangreichen Systems.
- Aufeinander abgestimmte Vorauswahl der gängigsten Varianten.

Schleifmittel:

Korund A
 Keramikkorn CO-COOL
 Siliciumcarbid SiC

PFERDVALUE:

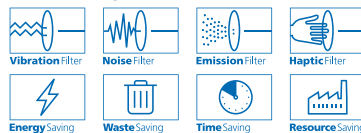

D [mm]	Gewinde	EAN 4007220		Bezeichnung
115	M14	955345	1	CC-SET 115 M14
	5/8-11	955406	1	CC-SET 115 5/8-11
125	M14	955369	1	CC-SET 125 M14
	5/8-11	955413	1	CC-SET 125 5/8-11

Das breite Programm an Fiberschleifern bietet das optimale Werkzeug für jede Bearbeitungsaufgabe von Grob- bis Feinschliff. Fiberschleifer von PFERD werden nach ISO 16057 in der Form A1 Ausführung F unter der Bezeichnung „Vulkanfiberschleifer“ hergestellt.

Vorteile:

- Hohe Wirtschaftlichkeit durch hohe Standzeit und sehr hohe Abtragsleistung.
- Gleichmäßiges Schliffbild durch hochwertige Schleifmittel.
- Optimale Konturanpassung durch hohe Flexibilität.

Bearbeitungsaufgaben:

- Egalisieren
- Entgraten
- Flächenbearbeitung
- Kantenbearbeitung
- Schweißnahtbearbeitung
- Stufenweises Feinschleifen

Anwendungsempfehlungen:

- Fiberschleifer gemäß ISO 15636 mit Stützteller auf handelsüblichen Winkelschleifern einsetzen.
- Für den Werkstoff geeignetes Schleiföl verwenden, um die Standzeit und Schleifleistung der Werkzeuge deutlich zu erhöhen. Ausführliche Informationen und Bestelldaten zu Schleifölen finden Sie auf Seite 155.

Passende Werkzeugantriebe:

- Winkelschleifer
- Akkuvinkelschleifer

Bestellhinweise:

- Stützteller bitte separat bestellen. Ausführliche Informationen und Bestelldaten zu Stütztellern finden Sie auf Seite 24.
- Bei Bestellung bitte EAN oder komplette Bezeichnung angeben.

Bestellbeispiel:

EAN 4007220**696354**
FS 115-22 A-COOL **60**

Erläuterung zum Bestellbeispiel:

FS = Fiberschleifer
115 = Außen-ø D [mm]
22 = Bohrungs-ø H [mm]
A = Schleifmittel
COOL = Bindungsart
60 = Korngröße

Sicherheitshinweise:

- Die maximal zulässige Umfangsgeschwindigkeit beträgt 80 m/s.
- Die angegebene maximal zulässige Drehzahl darf aus Sicherheitsgründen nie überschritten werden.



Zubehör:

- Stützteller

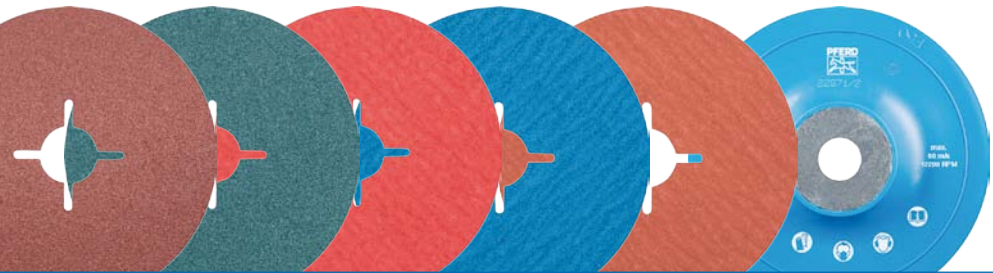

Der schnelle Weg zum optimalen Werkzeug

Werkstoffgruppe ▼		Schleifmittel ▶	Korund A	Zirkon Z	Keramik-korn CO	VICTO-GRAIN COOL VICTO-GRAIN	Korund A-COOL	Zirkon Z-COOL	Keramik-korn CO-COOL
Stahl, Stahlguss	Ungehärtete, nicht vergütete Stähle	Baustähle, Kohlenstoffstähle, Werkzeugstähle, unlegierte Stähle, Stahlguss	●	○	●	●			
	Gehärtete, vergütete Stähle	Werkzeugstähle, Vergütungsstähle, legierte Stähle, Stahlguss	○	●	●	●			
Edelstahl (INOX)	Rost- und säurebeständige Stähle	Austenitische und ferritische Edelstähle		○		●	●	●	●
NE-Metalle	Weiche NE-Metalle, Buntmetalle	Weiche Aluminiumlegierungen	○				●	○	○
		Messing, Kupfer, Zink	●	○	○				
	Harte NE-Metalle	Harte Aluminiumlegierungen Bronze, Titan	●	○	○	●		●	●
	Hochwärmefeste Werkstoffe	Nickel- und Kobaltbasislegierungen		○	○	●		●	●
Gusseisen	Graues Gusseisen, weißes Gusseisen	Gusseisen mit Lamellengraphit EN-GJL (GG), mit Kugelgraphit/Sphäroguss EN-GJS (GGG), weißer Temperguss EN-GJMW (GTW), schwarzer Temperguss EN-GJMB (GTS)	●	○	●				
Kunststoffe, andere Werkstoffe		Faserverstärkte Kunststoffe, thermoplastische Kunststoffe, Holz, Spanplatte, Lack	●						

● = sehr gut geeignet

○ = gut geeignet

Ausführung Korund A

Für universelle Schleifaufgaben von Grob- bis Feinschliff in Industrie und Handwerk.

Schleifmittel:
Korund A

Bestellhinweise:
■ Bitte Bezeichnung um gewünschte Korngröße ergänzen.

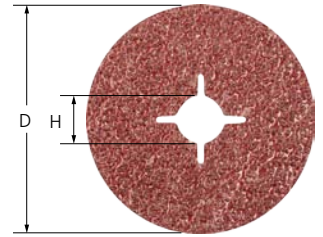

D [mm]	H [mm]	Korngröße								Max. RPM		Bezeichnung
		16	24	36	50	60	80	100	120			
EAN 4007220												
100	16	344477	228012	227442	301630	228319	228326	228043	306444	15.300	25	FS 100-16 A ...
115	22	164914	164952	165003	500910	165058	165102	165157	500934	13.300	25	FS 115-22 A ...
125	22	164921	164969	165010	696286	165065	165119	165164	500941	12.200	25	FS 125-22 A ...
150	22	-	-	165027	-	165072	165126	-	-	10.200	25	FS 150-22 A ...
180	22	164945	164983	165034	696323	165089	165133	165188	165201	8.500	25	FS 180-22 A ...

Ausführung Zirkonkorund Z

Für grobe Schleifaufgaben bei hoher Abtragsleistung und hoher Standzeit.

Schleifmittel:
Zirkonkorund Z

Bestellhinweise:
■ Bitte Bezeichnung um gewünschte Korngröße ergänzen.

Anwendungsempfehlungen:

- Leistungsstarken Winkelschleifer bei erhöhtem Anpressdruck verwenden.

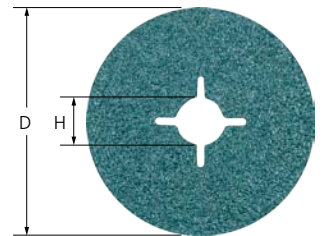

D [mm]	H [mm]	Korngröße							Max. RPM		Bezeichnung
		24	36	50	60	80	100	120			
EAN 4007220											
100	16	832943	832950	832967	750636	832974	750643	832981	15.300	25	FS 100-16 Z ...
115	22	216569	216576	216583	216590	216606	696606	696613	13.300	25	FS 115-22 Z ...
125	22	216613	216620	216637	216644	216651	696620	696637	12.200	25	FS 125-22 Z ...
180	22	216668	216675	216682	216699	216705	696644	696651	8.500	25	FS 180-22 Z ...

Ausführung Keramikkorn CO

Für aggressives Schleifen mit höchster Abtragsleistung und sehr hoher Standzeit. Konstante Höchstleistung durch sich selbst schärfendes Keramikkorn.

Das Keramikkorn ist speziell für die Bearbeitung harter Werkstoffe und Schichten ausgelegt.

Schleifmittel:
Keramikkorn CO

Bestellhinweise:
■ Bitte Bezeichnung um gewünschte Korngröße ergänzen.

Anwendungsempfehlungen:

- Leistungsstarken Winkelschleifer verwenden.

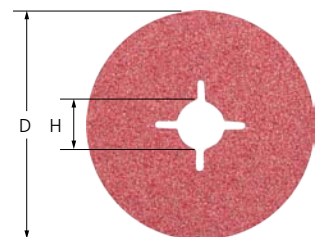

D [mm]	H [mm]	Korngröße						Max. RPM		Bezeichnung
		24	36	50	60	80	120			
EAN 4007220										
115	22	617434	617441	696781	617458	617465	696804	13.300	25	FS 115-22 CO ...
125	22	617472	617489	696811	617496	617502	696835	12.200	25	FS 125-22 CO ...
180	22	617519	617526	696842	617533	617540	696866	8.500	25	FS 180-22 CO ...

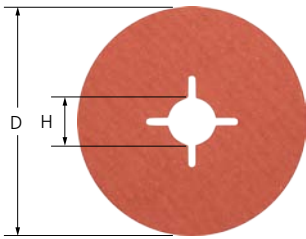

Ausführung Korund A-COOL

Für universelle Schleifaufgaben von Fein- bis Feinstschliff an schlecht wärmeleitenden Werkstoffen, z. B. Edelstahl (INOX).

Schleifaktive Zusätze im Belag erzielen eine deutlich höhere Abtragsleistung, verhindern das Zusetzen und bewirken einen kühleren Schliff.

Schleifmittel:
Korund A-COOL

Bestellhinweise:
■ Bitte Bezeichnung um gewünschte Korngröße ergänzen.

D [mm]	H [mm]	Korngröße					Max. RPM		Bezeichnung			
		50	60	80	100	120				150	180	220
EAN 4007220												
115	22	696347	696354	696361	696378	696385	696392	696408	696415	13.300	25	FS 115-22 A-COOL ...
125	22	696422	696439	696446	696453	696460	696477	696484	696491	12.200	25	FS 125-22 A-COOL ...
180	22	696507	696514	696521	696538	696552	696583	696569	696590	8.500	25	FS 180-22 A-COOL ...

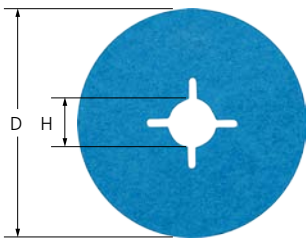

Ausführung Zirkonkorund Z-COOL

Für grobe Schleifaufgaben bei hoher Zerspanungsleistung und kühlem Schliff.

Schleifaktive Zusätze im Belag erzielen eine deutlich höhere Abtragsleistung, verhindern das Zusetzen und bewirken einen kühleren Schliff.

Schleifmittel:
Zirkonkorund Z-COOL

Bestellhinweise:
■ Bitte Bezeichnung um gewünschte Korngröße ergänzen.

Anwendungsempfehlungen:
■ Leistungsstarken Winkelschleifer bei erhöhtem Anpressdruck verwenden.

D [mm]	H [mm]	Korngröße				Max. RPM		Bezeichnung
		36	50	60	80			
EAN 4007220								
115	22	696668	696675	696682	696699	13.300	25	FS 115-22 Z-COOL ...
125	22	696705	696712	696729	696736	12.200	25	FS 125-22 Z-COOL ...

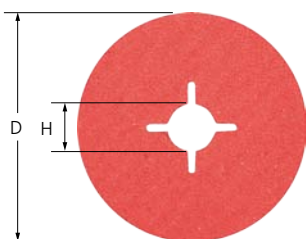

Ausführung Keramikkorn CO-COOL

Für aggressives Schleifen mit höchster Abtragsleistung auf harten, schlecht wärmeleitenden Werkstoffen. Konstante Höchstleistung durch sich selbst schärfendes Keramikkorn.

Schleifaktive Zusätze im Belag erzielen eine deutlich höhere Abtragsleistung, verhindern das Zusetzen und bewirken einen kühleren Schliff.

Schleifmittel:
Keramikkorn CO-COOL

Bestellhinweise:
■ Bitte Bezeichnung um gewünschte Korngröße ergänzen.

D [mm]	H [mm]	Korngröße					Max. RPM		Bezeichnung		
		24	36	50	60	80				100	120
EAN 4007220											
100	16	899625	832998	833001	833018	833025	-	908129	15.300	25	FS 100-16 CO-COOL ...
115	22	696880	696897	696903	696910	696927	696934	696941	13.300	25	FS 115-22 CO-COOL ...
125	22	696958	696965	696972	696989	696996	697009	697016	12.200	25	FS 125-22 CO-COOL ...
180	22	697023	697030	697047	697054	697061	697078	697085	8.500	25	FS 180-22 CO-COOL ...

Ausführung VICTOGRAIN-COOL

Für höchst aggressives Schleifen mit ultimativer Abtragsleistung auf Stahlwerkstoffen, harten und schlecht wärmeleitenden Werkstoffen bei gleichzeitig extrem hoher Standzeit.

Ultimative, konstante Höchstleistung durch das **VICTOGRAIN**-Schleifkorn.

Schleifaktive Zusätze im Belag erzielen eine deutlich höhere Abtragsleistung, verhindern das Zusetzen und bewirken einen kühleren Schliff.

Schleifmittel:
VICTOGRAIN-COOL

D [mm]	H [mm]	EAN 4007220	Max. RPM		Bezeichnung
100	16	108796	15.300	25	FS 100-16 VICTOGRAIN-COOL 36
115	22	108789	13.300	25	FS 115-22 VICTOGRAIN-COOL 36
125	22	108802	12.200	25	FS 125-22 VICTOGRAIN-COOL 36
180	22	108819	8.500	25	FS 180-22 VICTOGRAIN-COOL 36

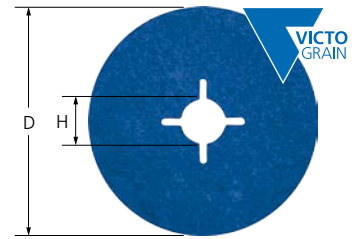

Hochleistungswerkzeuge mit VICTOGRAIN-Schleifkorn

VICTOGRAIN-Produkte gehören zu den effektivsten Schleifwerkzeugen weltweit. Durch das dreieckige, präzisionsgeformte Schleifkorn von PFERD wird eine einzigartig hohe Schleifleistung erreicht.

Die Schleifkornschnitten der form- und größengleichen Dreiecke des **VICTOGRAIN**-Schleifkorns treffen mit einem optimalen Winkel auf das Werkstück. Somit benötigt das einzelne Schleifkorn nur wenig Energie, um in das Werkstück einzudringen. Der Anwender profitiert auf diese Weise von einem effizienten Zerspanprozess mit

- schnellem Arbeitsfortschritt,
- hoher Standzeit,
- weniger Wärme, die in das Werkstück eingebracht wird, und
- einem niedrigeren Leistungsbedarf des Werkzeugantriebs.

Die **VICTOGRAIN**-Schleifkörner werden mit einer Seite des Dreiecks auf dem Träger fixiert. Dadurch werden sie besonders fest eingebunden und bieten in Verbindung mit der schlanken Form einen extrem großen Spanraum, wodurch der Zerspanprozess nochmals effizienter wird.

Auch der strukturelle Aufbau der Dreiecke von **VICTOGRAIN** ist speziell angepasst. Die sehr kleinen Kristalle innerhalb des Dreiecks bieten ein optimales Verschleißverhalten: Es stehen stets sehr scharfe Schnitten zur Verfügung, aber nur ein notwendiges Minimum des Schleifkorns/Dreiecks bricht weg.

Die Kombination dieser Eigenschaften bietet dem Anwender eine ultimative, konstante Höchstleistung bei kühlem Schliff und eine extrem hohe Standzeit bei gleichmäßiger Oberflächenrauheit des Werkstücks.

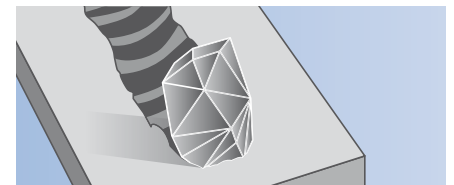

Konventionelles Schleifkorn

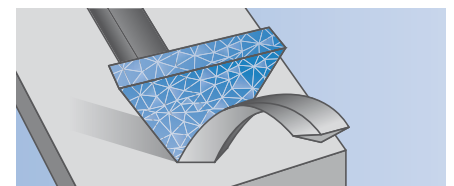

VICTOGRAIN-Schleifkorn



Optimale Ausrichtung des **VICTOGRAIN**-Schleifkorns





GT



H-GT



HT-GT

Ausführungen GT, H-GT, HT-GT

Es werden drei verschiedene Stütztellerausführungen für den Einsatz von Fiberschleifern auf handelsüblichen Winkelschleifern angeboten.

GT:

Stützteller für optimale Konturenanpassung aufgrund hoher Flexibilität. Entspricht ISO 15636.

H-GT:

Hochleistungs-Stützteller mit hoher Standzeit durch abriebfesten, glasfaserverstärkten Kunststoff. Überzeugt durch besonders kühlen Schliff aufgrund von radial verlaufenden Kühlrippen sowie hoher Abtragsleistung der Fiberschleifer durch eine stabile, starre Ausführung.

HT-GT:

Flexibler und extrem temperaturbeständiger Stützteller mit hoher Standzeit aufgrund des sehr temperaturbeständigen Materials. Ermöglicht punktgenaues Arbeiten durch hohe Flexibilität. Entspricht ISO 15636.

Bestellhinweise:

■ Die passende Spannmutter wird mitgeliefert.

Zubehör:

■ Spannmuttern für Stützteller GT

Passend für Werkzeug-Ø [mm]	Gewinde	Passend für Maschinentypen	EAN 4007220	Max. RPM		Bezeichnung
GT						
100	M10	Winkelschleifer 100, Aufnahme M10	100998	15.300	1	GT 100 MF M10
115	M10	Winkelschleifer 115, Aufnahme M10	668047	13.300	1	GT 115 MF M10
	M14	Winkelschleifer 115, Aufnahme M14	668054	13.300	1	GT 115 MF M14
125	M14	Winkelschleifer 125, Aufnahme M14	668061	12.200	1	GT 125 MF M14
150	M14	Winkelschleifer 150, Aufnahme M14	668078	10.200	1	GT 150 MF M14
180	M14	Winkelschleifer 180, Aufnahme M14	668085	8.500	1	GT 180 MF M14
H-GT, Hochleistungsstützteller						
115	M14	Winkelschleifer 115, Aufnahme M14	668115	13.300	1	H-GT 115 MF M14
125	M14	Winkelschleifer 125, Aufnahme M14	668122	12.200	1	H-GT 125 MF M14
180	M14	Winkelschleifer 180, Aufnahme M14	668139	8.500	1	H-GT 180 MF M14
HT-GT, Temperaturbeständiger Stützteller						
115	M14	Winkelschleifer 115, Aufnahme M14	032398	13.300	1	HT-GT 115 MF M14
125	M14	Winkelschleifer 125, Aufnahme M14	032404	12.200	1	HT-GT 125 MF M14
180	M14	Winkelschleifer 180, Aufnahme M14	032381	8.500	1	HT-GT 180 MF M14



FL-GT, Spannmutter für Stützteller GT

Zubehör für Stützteller der Ausführung GT.

Vorteile:

■ Passende Bohrungsabstände für marktübliche Stirnlochschlüssel.

Gewinde	Passend für Maschinentypen	EAN 4007220		Bezeichnung
M10	Winkelschleifer 100–115, Aufnahme M10	668146	1	FL-GT 100-115 M10
M14	Winkelschleifer 80–115, Aufnahme M14	668153	1	FL-GT 80-115 M14
	Winkelschleifer 125, Aufnahme M14	668160	1	FL-GT 125 M14
	Winkelschleifer 150–230, Aufnahme M14	668177	1	FL-GT 150-230 M14

Klettronden eignen sich zum Schleifen von größeren Flächen.

Durch das flexible System aus Klettronde und Klettrondenhalter ist auch ein Einsatz auf Konturen möglich.

Mit dem Klettrondenhalter können Klettronden auf handelsüblichen drehzahlregelbaren oder langsam laufenden Winkelschleifern mit M14 Aufnahme eingesetzt werden.

Vorteile:

- Schneller Werkzeugwechsel durch Klettsystem.
- Optimale Konturenanpassung durch hohe Flexibilität.

Bearbeitbare Werkstoffe:

- Auf nahezu allen Werkstoffen einsetzbar.

Bearbeitungsaufgaben:

- Egalisieren
- Entgraten
- Flächenbearbeitung
- Kantenbearbeitung
- Schweißnahtbearbeitung
- Stufenweises Feinschleifen

Anwendungsempfehlungen:

- Die besten Schleifergebnisse werden mit drehzahlregelbaren Winkelschleifern erzielt.
- Für den Werkstoff geeignetes Schleiföl verwenden, um die Standzeit und Schleifleistung der Werkzeuge deutlich zu erhöhen. Ausführliche Informationen und Bestelldaten zu Schleifölen finden Sie auf Seite 155.

Passende Werkzeugantriebe:

- Winkelschleifer
- Akkuwinkelschleifer

Bestellhinweise:

- Klettrondenhalter bitte separat bestellen. Ausführliche Informationen und Bestelldaten zu Klettrondenhaltern finden Sie auf Seite 26.

Sicherheitshinweise:

- Die maximal zulässige Umfangsgeschwindigkeit beträgt 32 m/s.
- Die angegebene maximal zulässige Drehzahl darf aus Sicherheitsgründen nie überschritten werden.
- Klettronden zentrisch auf dem Halter platzieren.



Zubehör:

- Klettrondenhalter

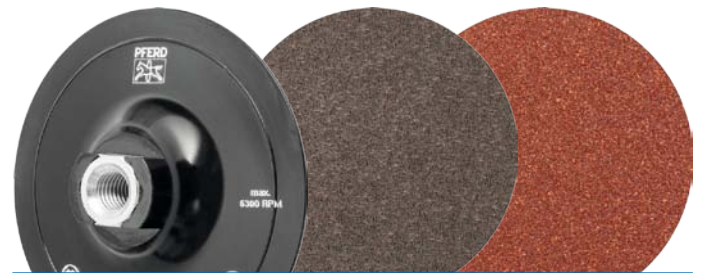

Klettronden KR

Ausführung Korund A

Für universelle Schleifaufgaben von Grob- bis Feinschliff in Industrie und Handwerk.

Vorteile:

- Universell für nahezu alle Werkstoffe geeignet.

Bestellhinweise:

- Bitte Bezeichnung um gewünschte Korngröße ergänzen.

Schleifmittel:

Korund A



D ₁ [mm]	Korngröße						Opt. RPM	Max. RPM		Bezeichnung
	40	60	80	120	150	180				
	EAN 4007220									
115	294291	294307	294314	294321	294338	294345	5.000	5.300	50	KR 115 A ...
125	294352	294369	294376	294383	294390	294406	4.600	4.850	50	KR 125 A ...





Ausführung Korund A Compactkorn

Durch das breite Spektrum an Körnungen hervorragend für den Fein- und Feinstschliff und zur stufenweisen Vorbereitung zum Polieren geeignet.

Vorteile:

- Sehr hohe Standzeit und gleichbleibende Oberflächenrauheit über die gesamte Lebensdauer durch sich selbst schärfendes Compactkorn.

Schleifmittel:

Korund A Compactkorn

Bestellhinweise:

- Bitte Bezeichnung um gewünschte Korngröße ergänzen.

D ₁ [mm]	Korngröße									Opt. RPM	Max. RPM		Bezeichnung
	120	180	240	320	400	600	800	1000	1200				
	EAN 4007220												
115	026113	026168	026175	026199	026205	026212	026229	026236	026243	5.000	5.300	50	KR 115 A ... CK
125	026250	026267	026274	026281	026298	026304	026311	026328	026335	4.600	4.850	50	KR 125 A ... CK

Klettrondenhalter KRH



Ausführung KRH

Flexibler Halter für den Einsatz von Klettronden auf handelsüblichen Winkelschleifern.

D [mm]	Gewinde	EAN 4007220	Max. RPM		Bezeichnung
115	M14	294413	5.300	1	KRH 115 M14
125	M14	294420	4.850	1	KRH 125 M14



Das umfangreiche Programm an selbstklebenden Schleifblättern und Schleifblatthaltern ist speziell für den Werkzeug- und Formenbau konzipiert.

Vorteile:

- Optimale Konturanpassung durch hohe Flexibilität.
- Einfacher, schneller Werkzeugwechsel.
- Sicherer Halt der Ronde auf dem Halter durch hochwertige Klebverbindungen.

Bearbeitbare Werkstoffe:

- Auf nahezu allen Werkstoffen einsetzbar.

Bearbeitungsaufgaben:

- Egalisieren
- Flächenbearbeitung
- Schlichten
- Stufenweises Feinschleifen

Anwendungsempfehlungen:

- Schleifblätter mit Schleifblatthalter einsetzen.
- Für den Werkstoff geeignetes Schleiföl verwenden, um die Standzeit und Schleifleistung der Werkzeuge deutlich zu erhöhen. Ausführliche Informationen und Bestelldaten zu Schleifölen finden Sie auf Seite 155.

Passende Werkzeugantriebe:

- Biegwellenantrieb
- Geradschleifer

Sicherheitshinweise:

- Die maximal zulässige Umfangsgeschwindigkeit beträgt 20 m/s.
- Die angegebene maximal zulässige Drehzahl darf aus Sicherheitsgründen nie überschritten werden.



Zubehör:

- Schleifblatthalter



Selbstklebende Schleifblätter PSA und Schleifblatthalter PSA-H

Ausführung PSA

Für konturreiche und filigrane Bauteile. Es lassen sich stufenweise unterschiedliche Oberflächenqualitäten von grob bis sehr fein erzielen.

Schleifmittel:

Korund A

Bestellhinweise:

- Schleifblatthalter bitte separat bestellen.
- Bitte Bezeichnung um gewünschte Korngröße ergänzen.



D ₁ [mm]	Korngröße								Opt. RPM	Max. RPM		Bezeichnung
	60	80	120	180	240	320	400	600				
	EAN 4007220											
12	026182	026731	026991	027004	027011	027028	027035	027042	16.000	31.800	100	PSA 12 A ...
20	027059	027066	027080	027097	027103	027110	027127	027134	10.000	19.100	100	PSA 20 A ...
30	027141	027158	027165	027172	027189	027196	027202	027219	6.500	12.700	100	PSA 30 A ...
50	027226	027233	027240	027257	027264	027271	027288	027295	4.000	7.650	100	PSA 50 A ...

Ausführung PSA-H

Flexibler Schleifblatthalter für den Einsatz von selbstklebenden Schleifblättern.

Anwendungsempfehlungen:

- Den Schleifblatthalter bei der Bearbeitung enger Radien eine Größe kleiner als das Schleifblatt wählen, damit sich die Außenkanten des Schleifblattes an die Kontur des Radius anpassen können.



D [mm]	S [mm]	L [mm]	Passend für	EAN 4007220	Max. RPM		Bezeichnung
Schaft-ø 2,35 mm							
10	2,35	35	PSA 12	026885	31.800	5	PSA-H 12-2,35
18	2,35	35	PSA 20	026939	19.100	5	PSA-H 20-2,35
25	2,35	35	PSA 30	026953	12.700	5	PSA-H 30-2,35
Schaft-ø 3 mm							
10	3	35	PSA 12	026922	31.800	5	PSA-H 12-3
18	3	35	PSA 20	026946	19.100	5	PSA-H 20-3
25	3	35	PSA 30	026960	12.700	5	PSA-H 30-3
45	3	35	PSA 50	026984	7.650	5	PSA-H 50-3
Schaft-ø 6 mm							
45	6	35	PSA 50	026977	7.650	5	PSA-H 50-6

Das COMBIDISC-Programm umfasst eine große Auswahl an Schleifwerkzeugen für die Oberflächenbearbeitung. Von der Grobzerspanung über die Oberflächenstrukturierung bis zum Spiegelpolieren im Stirnschliff – das Programm bietet auch für komplizierte Bearbeitungsaufgaben das optimale Werkzeug.

Vorteile:

- Hohe Wirtschaftlichkeit durch schnellen Werkzeugwechsel.
- Hoher Komfort durch einfache Handhabung und vibrationsarmes Arbeiten.
- Keine Störungen im Einsatz durch Kleben, Verrutschen oder Lösen.

Bearbeitungsaufgaben:

- Aufrauen
- Egalisieren
- Entgraten
- Flächenbearbeitung
- Kantenbearbeitung
- Polieren
- Reinigen
- Schärfen
- Schweißnahtbearbeitung
- Strukturieren
- Stufenweises Feinschleifen

Anwendungsempfehlungen:

- COMBIDISC-Schleifwerkzeuge mit Werkzeughalter bzw. Schleifblatthalter auf Bieggewellenantrieben mit Winkelhandstück, kleinen Druckluft- oder Elektrowinkelschleifern einsetzen.
- Für den Werkstoff geeignetes Schleiföl verwenden, um die Standzeit und Schleifleistung der Werkzeuge deutlich zu erhöhen. Ausführliche Informationen und Bestelldaten zu Schleifölen finden Sie auf Seite 155.

Passende Werkzeugantriebe:

- Bieggewellenantrieb
- Geradschleifer
- Winkelschleifer
- Akkuvinkelschleifer

Bestellhinweise:

- Werkzeughalter bzw. COMBIDISC-Schleifblatthalter bitte separat bestellen. Ausführliche Informationen und Bestelldaten finden Sie auf Seite 43.
- Bei Bestellung bitte EAN oder komplette Bezeichnung angeben.
- **Bestellbeispiel:**
EAN 4007220266175
CD 38 A 180
- **Erläuterung Bestellbeispiel:**
CD = COMBIDISC-Schleifblätter
38 = Außen- \varnothing D₁ [mm]
A = Schleifmittel
180 = Korngröße

Sicherheitshinweise:

- Die maximal zulässige Umfangsgeschwindigkeit beträgt 50 m/s.
- Die angegebene maximal zulässige Drehzahl darf aus Sicherheitsgründen nie überschritten werden.



Zubehör:

- Werkzeughalter für COMBIDISC-Mini-POLIFAN
- COMBIDISC-Schleifblatthalter

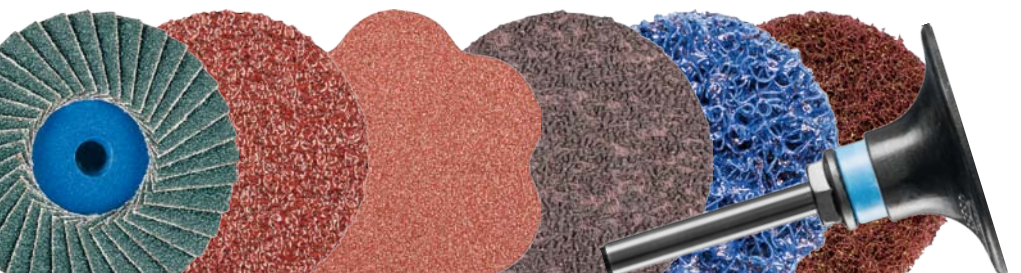

Der schnelle Weg zum optimalen Werkzeug

Werkstoffgruppe ▼		Schleifmittel ►	Korund A, A-PLUS, A-FLEX, A-CONTOUR, A-FORTE	Korund A Compactkorn	Zirkonkorund Z
Stahl, Stahlguss	Ungehärtete, nicht vergütete Stähle	Baustähle, Kohlenstoffstähle, Werkzeugstähle, unlegierte Stähle, Stahlguss	●		○
	Gehärtete, vergütete Stähle	Werkzeugstähle, Vergütungsstähle, legierte Stähle, Stahlguss	○	●	●
Edelstahl (INOX)	Rost- und säurebeständige Stähle	Austenitische und ferritische Edelstähle		●	○
NE-Metalle	Weiche NE-Metalle, Buntmetalle	Weiche Aluminiumlegierungen	○		
		Messing, Kupfer, Zink	●		○
	Harte NE-Metalle	Harte Aluminiumlegierungen	●		○
		Bronze, Titan			○
Hochwärmefeste Werkstoffe	Nickel- und Kobaltbasislegierungen			○	
Gusseisen	Graues Gusseisen, weißes Gusseisen	Gusseisen mit Lamellengraphit EN-GJL (GG), mit Kugelgraphit/Sphäroguss EN-GJS (GGG), weißer Temperguss EN-GJMW (GTW), schwarzer Temperguss EN-GJMB (GTS)	●		○
Kunststoffe, andere Werkstoffe	Faserverstärkte Kunststoffe, thermoplastische Kunststoffe, Holz, Spanplatte, Lack		●		

● = sehr gut geeignet ○ = gut geeignet

PFERD bietet zwei alternative Aufspannsysteme an:



System CD

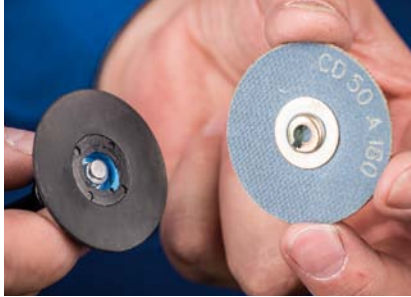

Werkzeugseite: Schraubverbindung mit Innengewinde (Metall/Kunststoff)
Auch passend zu den im Markt eingesetzten Systemen: PSG, Power Lock Typ II „turn on“, SocAtt, Turn-On



System CDR

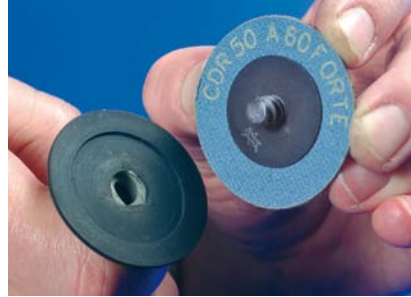

Werkzeugseite: Schraubverbindung mit Außengewinde (Kunststoff)
Auch passend zu den im Markt eingesetzten Systemen: Roloc™, Lockit, Speed Lok TR, Power Lock Typ III, Fastlock-System B, Roll-On

PFERDVALUE:

PFERDERGONOMICS empfiehlt COMBIDISC als innovative Werkzeuglösung, um die beim Einsatz entstehende Vibrations-, Lärm- und Staubentwicklung nachhaltig zu senken und den Arbeitskomfort zu verbessern.

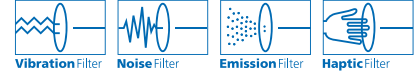

PFERDEFFICIENCY empfiehlt COMBIDISC-Werkzeuge, um die Werkzeugwechsel- und Rüstzeiten zu reduzieren.



Empfohlener Drehzahlbereich

Beispiel:

CD 50 A-COOL 60
Bearbeitungsaufgabe:
Schleifen von Edelstahl (INOX)
Schnittgeschwindigkeit: 20–25 m/s
Drehzahl: 7.600–9.500 RPM

D ₁ [mm]	Schnittgeschwindigkeit [m/s]								
	5	10	15	20	25	30	35	40	50
	Drehzahlen [RPM]								
20	4.700	9.500	14.300	19.000	23.800	28.600	33.400	38.100	47.700
25	3.800	7.600	11.400	15.200	19.000	22.900	26.700	30.500	38.100
38	2.500	5.000	7.500	10.000	12.500	15.000	17.500	20.100	25.100
50	1.900	3.800	5.700	7.600	9.500	11.400	13.300	15.200	19.000
75	1.200	2.500	3.800	5.000	6.300	7.600	8.900	10.100	12.700



Siliciumcarbid SiC	Korund A-COOL	Keramikkorn CO-COOL	VICTOGRAIN-COOL 	Schleifblätter Diamant	POLICLEAN- Ronden	Vliesronden PNER, VRH, VRW
		●	●		●	●
		●	●		○	○
	●	●	●		●	●
	●	○			●	●
					●	●
○					●	●
●		●	●	●	○	●
		●	●	●	○	●
					●	●
●				●	●	●

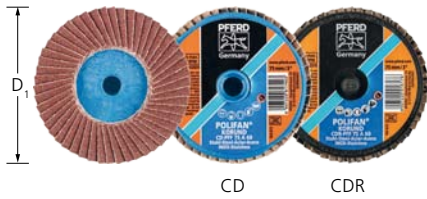

Ausführung Korund A

Für universelle, grobe Schleifaufgaben bei hoher Abtragsleistung.

Ideal zum Beis Schleifen von Schweißnähten an schwer zugänglichen Stellen einsetzbar. Höhere Standzeit und Abtragsleistung gegenüber Schleifblättern.

Schleifmittel:
Korund A

Bestellhinweise:
■ Bitte Bezeichnung um gewünschte Korngröße ergänzen.

PFERDVALUE:

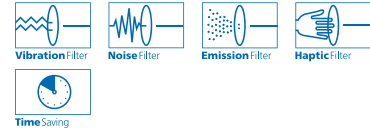

D ₁ [mm]	Korngröße				Opt. RPM	Passende Werkzeughalter		Bezeichnung
	40	60	80	120				
EAN 4007220								

System CD



50	617359	617366	617373	617380	12.000–14.000	BO PFF 50, SBH 20–50	10	CD PFF 50 A ...
75	617397	617403	617410	617625	8.000–10.000	BO PFF 75, SBH 75	10	CD PFF 75 A ...

System CDR



50	016121	016145	821633	016152	12.000–14.000	SBHR 20–75	10	CDR PFF 50 A ...
75	016169	016176	821640	016336	8.000–10.000	SBHR 20–75	10	CDR PFF 75 A ...

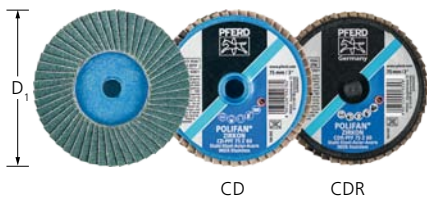

Ausführung Zirkonkorund Z

Für grobe Schleifaufgaben bei hoher Abtragsleistung und hoher Standzeit.

Schleifmittel:
Zirkonkorund Z

Anwendungsempfehlungen:
■ Bei erhöhtem Anpressdruck verwenden.

Bestellhinweise:
■ Bitte Bezeichnung um gewünschte Korngröße ergänzen.

PFERDVALUE:

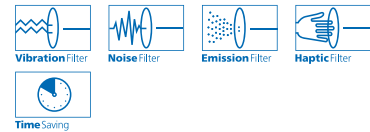

D ₁ [mm]	Korngröße				Opt. RPM	Passende Werkzeughalter		Bezeichnung
	40	60	80	120				
EAN 4007220								

System CD



50	592717	592724	592731	592748	12.000–14.000	BO PFF 50, SBH 20–50	10	CD PFF 50 Z ...
75	592755	592762	592779	592786	8.000–10.000	BO PFF 75, SBH 75	10	CD PFF 75 Z ...

System CDR



50	902707	902714	016534	016541	12.000–14.000	SBHR 20–75	10	CDR PFF 50 Z ...
75	835111	016558	016565	821688	8.000–10.000	SBHR 20–75	10	CDR PFF 75 Z ...

Mini-POLIFAN-Werkzeughalter

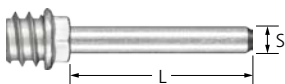

BO PFF

Passende Werkzeughalter für COMBIDISC-Mini-POLIFAN.

S [mm]	L [mm]	Passendes Werkzeug	EAN 4007220		Bezeichnung
6	40	CD PFF 50	593196	1	BO PFF 50
		CD PFF 75	593202	1	BO PFF 75

Ausführung Korund A

Für den universellen Einsatz von Grob- bis Feinschliff in Industrie und Handwerk.

Schleifmittel:
Korund A

Bestellhinweise:

- Bitte Bezeichnung um gewünschte Korngröße ergänzen.

PFERDVALUE:

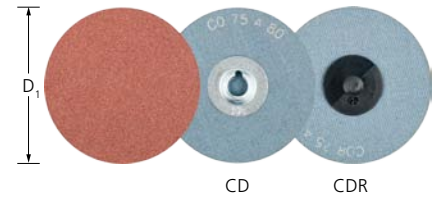
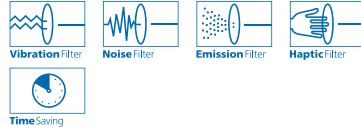

D ₁ [mm]	Korngröße						Opt. RPM		Bezeichnung
	36	60	80	120	180	320			
EAN 4007220									

System CD



20	-	265864	266007	266038	266052	266069	20.000–35.000	100	CD 20 A ...
25	-	355718	355725	355732	266083	266151	15.000–26.000	100	CD 25 A ...
38	355749	355756	355763	355770	266175	266199	10.000–16.000	100	CD 38 A ...
50	355787	355794	355800	355817	266212	266281	8.000–13.000	100	CD 50 A ...
75	355824	355831	355848	355855	266328	266359	5.000–9.000	50	CD 75 A ...

System CDR



20	-	778036	778043	778050	778074	778081	20.000–35.000	100	CDR 20 A ...
25	-	778098	778104	778111	778128	778135	15.000–26.000	100	CDR 25 A ...
38	596456	596463	596470	597255	597262	596500	10.000–16.000	100	CDR 38 A ...
50	596517	596524	596531	596548	596555	596562	8.000–13.000	100	CDR 50 A ...
75	596586	596593	596609	596616	596623	596630	5.000–9.000	50	CDR 75 A ...

Ausführung Korund A-PLUS

Für den universellen Einsatz von Grob- bis Feinschliff.

Höhere Abtragsleistung durch stabileres Trägermaterial.
Besonders im Kantenschliff einsetzbar, da sehr reißfest.

Schleifmittel:
Korund A-PLUS

Bestellhinweise:

- Bitte Bezeichnung um gewünschte Korngröße ergänzen.

PFERDVALUE:

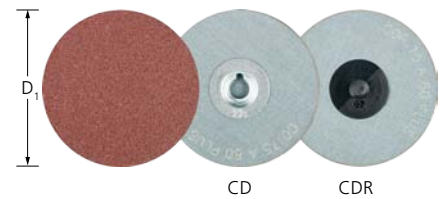
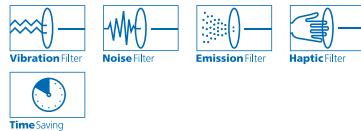

D ₁ [mm]	Korngröße				Opt. RPM		Bezeichnung
	36 PLUS	60 PLUS	80 PLUS	120 PLUS			
EAN 4007220							

System CD



50	593608	593615	593622	593653	8.000–13.000	100	CD 50 A ...
75	593660	593677	593684	593691	5.000–9.000	50	CD 75 A ...

System CDR



50	778302	778319	778326	778333	8.000–13.000	100	CDR 50 A ...
75	778340	778357	778364	778371	5.000–9.000	50	CDR 75 A ...



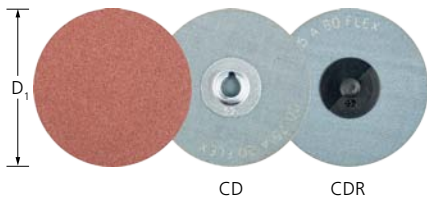

Ausführung Korund A-FLEX

Besonders flexible Schleifblätter, die speziell für die Bearbeitung von Konturen und konkaven Flächen, z. B. im Werkzeug- und Formenbau, geeignet sind. Erzielen ansatzlose Übergänge im Schliffbild.

Schleifmittel:
Korund A-FLEX

Anwendungsempfehlungen:

- Mit weichen Schleifblatthaltern einsetzen, um die Flexibilität der Schleifblätter zu unterstützen.

Bestellhinweise:

- Bitte Bezeichnung um gewünschte Korngröße ergänzen.

PFERDVALUE:

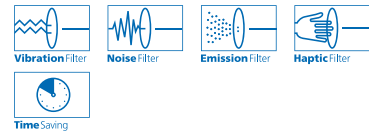

D ₁ [mm]	Korngröße			Opt. RPM		Bezeichnung
	60 FLEX	80 FLEX	120 FLEX			
EAN 4007220						
System CD						
38	638842	638859	638866	10.000–16.000	100	CD 38 A ...
50	638873	638880	638897	8.000–13.000	100	CD 50 A ...
75	638903	638910	638927	5.000–9.000	50	CD 75 A ...
System CDR						
38	778166	778159	778173	10.000–16.000	100	CDR 38 A ...
50	778180	778210	778227	8.000–13.000	100	CDR 50 A ...
75	778241	778272	778296	5.000–9.000	50	CDR 75 A ...

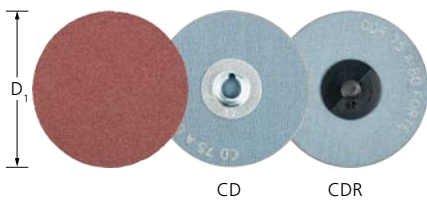

Ausführung Korund A-FORTE

Für den universellen Einsatz von Grob- bis Feinschliff bei hoher Abtragsleistung und Standzeit.

Schleifmittel:
Korund A-FORTE

Bestellhinweise:

- Bitte Bezeichnung um gewünschte Korngröße ergänzen.

PFERDVALUE:

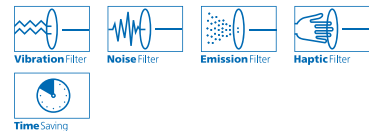

D ₁ [mm]	Korngröße				Opt. RPM		Bezeichnung
	36 FORTE	60 FORTE	80 FORTE	120 FORTE			
EAN 4007220							
System CD							
25	-	265833	266021	266045	15.000–26.000	100	CD 25 A ...
38	266076	266090	266106	266113	10.000–16.000	100	CD 38 A ...
50	266120	266137	266144	266168	8.000–13.000	100	CD 50 A ...
75	266182	266205	266229	266250	5.000–9.000	50	CD 75 A ...
System CDR							
25	-	778388	778395	778401	15.000–26.000	100	CDR 25 A ...
38	596647	596661	596678	596685	10.000–16.000	100	CDR 38 A ...
50	596692	596708	596715	596722	8.000–13.000	100	CDR 50 A ...
75	596739	596746	596753	596760	5.000–9.000	50	CDR 75 A ...

Ausführung Korund A-COOL

Für den universellen Einsatz von Grob- bis Feinschliff auf schwer zerspanbaren Werkstoffen, z. B. Edelstahl (INOX), geeignet.

Schleifaktive Zusätze im Belag erzielen eine deutlich höhere Abtragsleistung, verhindern das Zusetzen und bewirken einen kühleren Schliff.

Schleifmittel:

Korund A-COOL

Bestellhinweise:

- Bitte Bezeichnung um gewünschte Korngröße ergänzen.

PFERDVALUE:

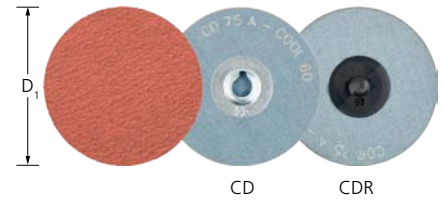
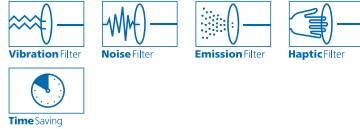

D ₁ [mm]	Korngröße			Opt. RPM		Bezeichnung
	36	60	80			
EAN 4007220						
System CD						
50	265840	266427	266434	8.000–13.000	100	CD 50 A-COOL ...
75	266441	266458	266465	5.000–9.000	50	CD 75 A-COOL ...
System CDR						
50	596777	596784	596791	8.000–13.000	100	CDR 50 A-COOL ...
75	596807	596814	596821	5.000–9.000	50	CDR 75 A-COOL ...

Ausführung Korund A Compactkorn

Hervorragend für den Fein- und Feinschliff und zur stufenweisen Vorbereitung zum Polieren geeignet.

Das sich selbst schärfende Compactkorn ermöglicht eine sehr hohe Standzeit und erzielt eine gleichbleibende Oberflächenrauheit über die gesamte Lebensdauer.

Schleifmittel:

Korund A Compactkorn

Bestellhinweise:

- Bitte Bezeichnung um gewünschte Korngröße ergänzen.

PFERDVALUE:

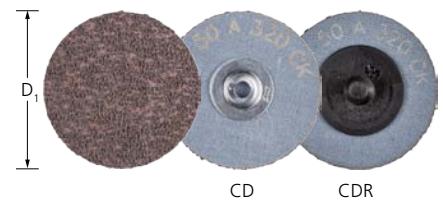
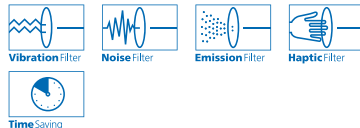

D ₁ [mm]	Korngröße									Opt. RPM		Bezeichnung
	120	180	240	320	400	600	800	1000	1200			
EAN 4007220												
System CD												
50	003169	065594	065600	065860	065921	065976	066539	066546	066553	3.800–13.000	100	CD 50 A ... CK
75	066775	066782	066799	066805	066812	066836	066843	066850	066867	2.500–9.000	50	CD 75 A ... CK
System CDR												
50	066577	066591	066607	066621	066638	066645	066652	066669	066737	3.800–13.000	100	CDR 50 A ... CK
75	066874	066881	066904	067123	067130	067161	067185	067192	067208	2.500–9.000	50	CDR 75 A ... CK



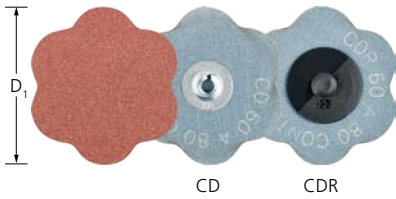

Ausführung Korund A-CONTOUR

Aufgrund ihrer Außenkontur sehr flexibel und anpassungsfähig. Ein Einschneiden in das Werkstück wird verhindert.

Schleifmittel:
Korund A-CONTOUR

Anwendungsempfehlungen:
■ Schleifblatthalter \varnothing 20–50 mm einsetzen.

Bestellhinweise:
■ Bitte Bezeichnung um gewünschte Korngröße ergänzen.

PFERDVALUE:

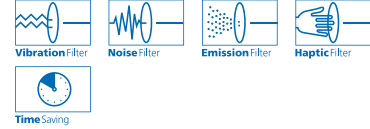

D ₁ [mm]	Korngröße				Opt. RPM		Bezeichnung
	60 CONTOUR	80 CONTOUR	120 CONTOUR	180 CONTOUR			
EAN 4007220							

System CD



60	898802	898819	898826	898833	7.500–11.000	50	CD 60 A ...
----	--------	--------	--------	--------	--------------	----	-------------

System CDR



60	898840	898857	898864	898871	7.500–11.000	50	CDR 60 A ...
----	--------	--------	--------	--------	--------------	----	--------------

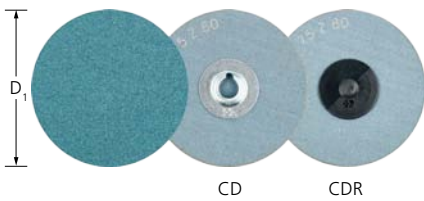

Ausführung Zirkonkorund Z

Für grobe Schleifaufgaben bei hoher Abtragsleistung und hoher Standzeit.

Besonders hohe Abtragsleistung bei Grobschliff mit Korn 36 und 60.

Schleifmittel:
Zirkonkorund Z

Anwendungsempfehlungen:
■ Mit harten oder mittelharten COMBIDISC-Schleifblatthaltern einsetzen.

Bestellhinweise:
■ Bitte Bezeichnung um gewünschte Korngröße ergänzen.

PFERDVALUE:

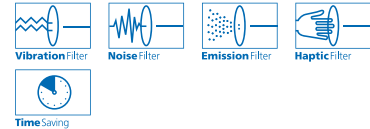

D ₁ [mm]	Korngröße			Opt. RPM		Bezeichnung
	36	60	80			
EAN 4007220						

System CD



38	778418	778425	778432	5.000–16.000	100	CD 38 Z ...
50	265857	266472	266519	3.800–13.000	100	CD 50 Z ...
75	266526	266533	266540	2.500–9.000	50	CD 75 Z ...

System CDR



38	778449	778456	778463	5.000–16.000	100	CDR 38 Z ...
50	596838	596845	596852	3.800–13.000	100	CDR 50 Z ...
75	596869	596876	596883	2.500–9.000	50	CDR 75 Z ...



Ausführung Keramikkorn CO-COOL

Für aggressives Schleifen mit höchster Abtragsleistung auf harten, schlecht wärmeleitenden Werkstoffen. Konstante Höchstleistung durch sich selbst schärfendes Keramik Korn.

Schleifaktive Zusätze im Belag erzielen eine deutlich höhere Abtragsleistung, verhindern das Zusetzen und bewirken einen kühleren Schliff.

Schleifmittel:

Keramikkorn CO-COOL

Bestellhinweise:

- Bitte Bezeichnung um gewünschte Korngröße ergänzen.

PFERDVALUE:

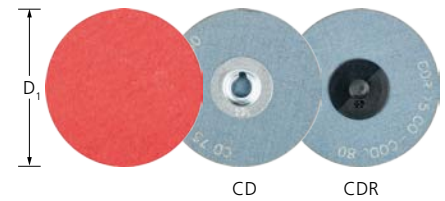
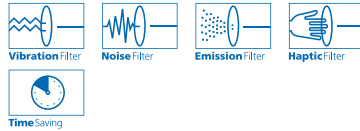

D ₁ [mm]	Korngröße					Opt. RPM		Bezeichnung
	24	36	60	80	120			
EAN 4007220								

System CD



38	770672	770689	770696	770702	770719	5.000–16.000	100	CD 38 CO-COOL ...
50	617922	617298	617304	617311	771365	3.800–13.000	100	CD 50 CO-COOL ...
75	617939	617328	617335	617342	771372	2.500–9.000	50	CD 75 CO-COOL ...

System CDR



38	778593	778609	778616	778623	778630	5.000–16.000	100	CDR 38 CO-COOL ...
50	778661	778678	778685	778692	778708	3.800–13.000	100	CDR 50 CO-COOL ...
75	778715	778722	778739	778746	778753	2.500–9.000	50	CDR 75 CO-COOL ...

Ausführung Kleinfiberschleifer Keramikkorn CO-COOL

Hervorragend im Flächen- und Kantenschliff einsetzbar. Der Fiberrücken verstärkt das Schleifblatt und verbessert den Materialabtrag.

Für aggressives Schleifen mit höchster Abtragsleistung auf harten, schlecht wärmeleitenden Werkstoffen. Konstante Höchstleistung durch sich selbst schärfendes Keramik Korn.

Schleifaktive Zusätze im Belag erzielen eine deutlich höhere Abtragsleistung, verhindern das Zusetzen und bewirken einen kühleren Schliff.

Schleifmittel:

Keramikkorn CO-COOL

Bestellhinweise:

- Bitte Bezeichnung um gewünschte Korngröße ergänzen.

PFERDVALUE:

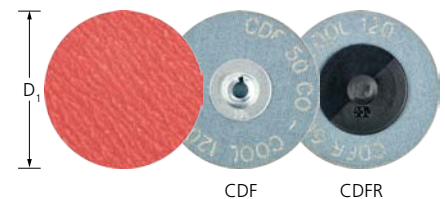
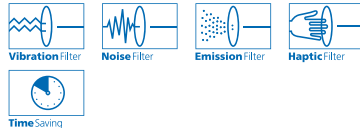

D ₁ [mm]	Korngröße				Opt. RPM		Bezeichnung
	36	50	80	120			
EAN 4007220							

System CD



50	778876	778883	778890	779156	3.800–13.000	100	CDF 50 CO-COOL ...
75	779163	779170	779187	779194	2.500–9.000	50	CDF 75 CO-COOL ...

System CDR



50	779200	779217	779224	779231	3.800–13.000	100	CDFR 50 CO-COOL ...
75	779255	779262	779279	779286	2.500–9.000	50	CDFR 75 CO-COOL ...

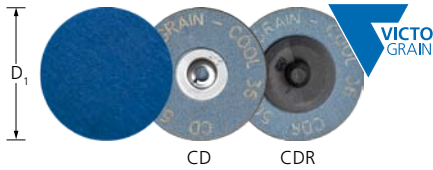

Ausführung VICTOGRAIN-COOL

Für höchst aggressives Schleifen mit ultimativer Abtragsleistung auf Stahlwerkstoffen, harten und schlecht wärmeleitenden Werkstoffen bei gleichzeitig extrem hoher Standzeit.

Ultimative, konstante Höchstleistung durch das **VICTOGRAIN**-Schleifkorn.

Schleifaktive Zusätze im Belag erzielen eine deutlich höhere Abtragsleistung, verhindern das Zusetzen und bewirken einen kühleren Schliff.

Schleifmittel:
VICTOGRAIN-COOL

PFERDVALUE:

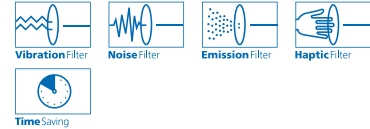

	D ₁ [mm]	EAN 4007220	Opt. RPM		Bezeichnung
System CD					
	38	108857	5.000–16.000	100	CD 38 VICTOGRAIN-COOL
	50	109762	3.800–13.000	100	CD 50 VICTOGRAIN-COOL
	75	109779	2.500–9.000	50	CD 75 VICTOGRAIN-COOL
System CDR					
	38	109786	5.000–16.000	100	CDR 38 VICTOGRAIN-COOL
	50	109793	3.800–13.000	100	CDR 50 VICTOGRAIN-COOL
	75	109809	2.500–9.000	50	CDR 75 VICTOGRAIN-COOL

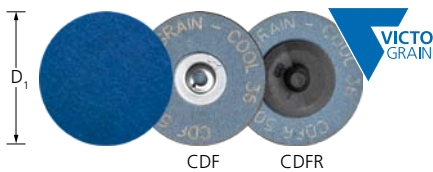

Ausführung Kleinfiberschleifer VICTOGRAIN-COOL

Hervorragend im Flächen- und Kantenschliff einsetzbar. Der Fiberrücken verstärkt das Schleifblatt und verbessert den Materialabtrag deutlich.

Für höchst aggressives Schleifen mit ultimativer Abtragsleistung auf Stahlwerkstoffen, harten und schlecht wärmeleitenden Werkstoffen bei gleichzeitig extrem hoher Standzeit.

Ultimative, konstante Höchstleistung durch das **VICTOGRAIN-COOL**-Schleifkorn.

Schleifaktive Zusätze im Belag erzielen eine deutlich höhere Abtragsleistung, verhindern das Zusetzen und bewirken einen kühleren Schliff.

Schleifmittel:
VICTOGRAIN-COOL

PFERDVALUE:

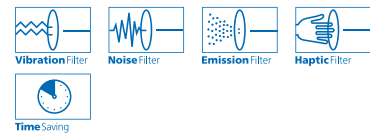

	D ₁ [mm]	EAN 4007220	Opt. RPM		Bezeichnung
System CD					
	38	109298	5.000–16.000	100	CDF 38 VICTOGRAIN-COOL 36
	50	109304	3.800–13.000	100	CDF 50 VICTOGRAIN-COOL 36
	75	109311	2.500–9.000	50	CDF 75 VICTOGRAIN-COOL 36
System CDR					
	38	109328	5.000–16.000	100	CDR 38 VICTOGRAIN-COOL 36
	50	109335	3.800–13.000	100	CDR 50 VICTOGRAIN-COOL 36
	75	109342	2.500–9.000	50	CDR 75 VICTOGRAIN-COOL 36

Hochleistungswerkzeuge mit VICTOGRAIN-Schleifkorn



VICTOGRAIN-Produkte gehören zu den effektivsten Schleifwerkzeugen weltweit. Durch das dreieckige, präzisionsgeformte Schleifkorn von PFERD wird eine einzigartig hohe Schleifleistung erreicht.

Die Schleifkornschneiden der form- und größengleichen Dreiecke des VICTOGRAIN-Schleifkorns treffen mit einem optimalen Winkel auf das Werkstück. Somit benötigt das einzelne Schleifkorn nur wenig Energie, um in das Werkstück einzudringen. Der Anwender profitiert auf diese Weise von einem effizienten Zerspanprozess mit

- schnellem Arbeitsfortschritt,
- hoher Standzeit,
- weniger Wärme, die in das Werkstück eingebracht wird, und
- einem niedrigeren Leistungsbedarf des Werkzeugantriebs.

Die VICTOGRAIN-Schleifkörner werden mit einer Seite des Dreiecks auf dem Träger fixiert. Dadurch werden sie besonders fest eingebunden und bieten in Verbindung mit der schlanken Form einen extrem großen Spanraum, wodurch der Zerspanprozess nochmals effizienter wird.

Auch der strukturelle Aufbau der Dreiecke von VICTOGRAIN ist speziell angepasst. Die sehr kleinen Kristalle innerhalb des Dreiecks bieten ein optimales Verschleißverhalten: Es stehen stets sehr scharfe Schneiden zur Verfügung, aber nur ein notwendiges Minimum des Schleifkorns/Dreiecks bricht weg.

Die Kombination dieser Eigenschaften bietet dem Anwender eine ultimative, konstante Höchstleistung bei kühlem Schliff und eine extrem hohe Standzeit bei gleichmäßiger Oberflächenrauheit des Werkstücks.

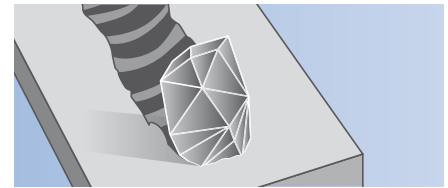

Konventionelles Schleifkorn

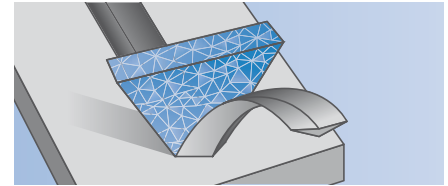

VICTOGRAIN-Schleifkorn



Optimale Ausrichtung des VICTOGRAIN-Schleifkorns

4



Ausführung Diamant

Hervorragend für die Bearbeitung von Verschleißschutzbeschichtungen und Aufpanzerungen aus Wolframcarbid, Chromcarbid, Titancarbid usw. geeignet. Besonders zu empfehlen für die Bearbeitung von im Triebwerksbau eingesetzten Werkstoffen, z. B. Hastelloy, Inconel und Titan/Titanlegierungen. Auch für die Bearbeitung extrem harter Werkstoffe wie Hartmetall, Glas, Keramik, Emaille und Stein sowie GFK/CFK bestens geeignet.

Ausführliche Informationen zu Schleifwerkzeugen mit Diamant finden Sie im Katalogbereich 5.

Schleifmittel:

Diamant

D 251 = P 60

D 126 = P 120

D 76 = P 220

(P = Korngröße nach ISO 6344)

Bestellhinweise:

- Bitte Bezeichnung um gewünschte Korngröße ergänzen.
- Die Korngrößen sind in μm angegeben.



PFERDVALUE:

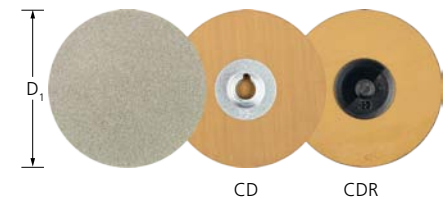

Anwendungsempfehlungen:

- Für beste Leistung bei einer empfohlenen Schnittgeschwindigkeit von 10–20 m/s einsetzen.
- Mit harten oder mittelharten COMBIDISC-Schleifblatthaltern einsetzen.



D ₁ [mm]	Korngröße [μm]			Opt. RPM		Bezeichnung
	251	126	76			
	EAN 4007220					
System CD 						
25	750292	750315	750322	7.500–15.000	10	CD DIA 25 D ...
38	750339	750346	750353	5.000–10.000	10	CD DIA 38 D ...
50	750360	750377	750384	3.800–7.500	10	CD DIA 50 D ...
75	750391	750407	750414	2.500–5.000	10	CD DIA 75 D ...
System CDR 						
25	750421	750438	750445	7.500–15.000	10	CDR DIA 25 D ...
38	750452	750469	750476	5.000–10.000	10	CDR DIA 38 D ...
50	750483	750490	750506	3.800–7.500	10	CDR DIA 50 D ...
75	750513	750520	750537	2.500–5.000	10	CDR DIA 75 D ...

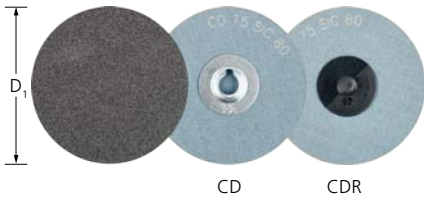

Ausführung Siliciumcarbid SiC

Für universelle Schleifaufgaben an Bauteilen aus Aluminium, Kupfer, Bronze, Titan und faser-verstärkten Kunststoffen.

Besonders zu empfehlen für den Einsatz auf Titanlegierungen.

Bestens für die Flugzeugindustrie geeignet, wenn für die Bearbeitung von z. B. Antriebsteilen nur SiC zugelassen ist.

Schleifmittel:
Siliciumcarbid SiC

Bestellhinweise:
■ Bitte Bezeichnung um gewünschte Korngröße ergänzen.

PFERDVALUE:

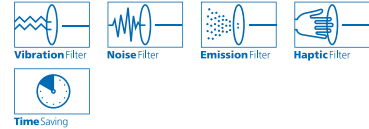

D ₁ [mm]	Korngröße					Opt. RPM		Bezeichnung
	36	60	80	120	240			
EAN 4007220								

System CD



50	441176	441183	441190	441206	441213	3.800–13.000	100	CD 50 SiC ...
75	441220	441237	441244	441251	441268	2.500–9.000	50	CD 75 SiC ...

System CDR



50	778470	778487	778494	778500	778517	3.800–13.000	100	CDR 50 SiC ...
75	778524	778548	778555	778562	778579	2.500–9.000	50	CDR 75 SiC ...

POLICLEAN-Ronden CD, CDR

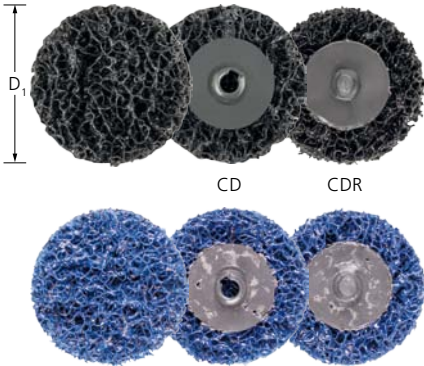

Ausführungen PCLR und PCLR PLUS

Für grobe Reinigungsarbeiten wie z.B. Entfernen von Lack, Zunder, Anlauffarben, Rost und Klebstoffresten im Stirnschliff geeignet.

POLICLEAN-PLUS-Ronden (blau) weisen eine höhere Abtragsleistung bei sehr hoher Standzeit auf.

Bearbeitungsaufgaben:
Aufrauen, Flächenbearbeitung, Reinigen

Schleifmittel:
Korund A
Siliciumcarbid SiC

Anwendungsempfehlungen:
■ Mit harten oder mittelharten COMBIDISC-Schleifblatthaltern einsetzen.

PFERDVALUE:

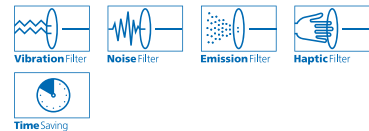

D ₁ [mm]	Ausführung	Schleifmittel	EAN 4007220	Opt. RPM		Bezeichnung
------------------------	------------	---------------	----------------	-------------	--	-------------

System CD



50	PCLR	SiC	471500	5.500–8.000	10	CD 50 PCLR
75	PCLR	SiC	471517	3.800–5.000	10	CD 75 PCLR
50	PCLR PLUS	A	069288	5.500–8.000	10	CD 50 PCLR PLUS
75	PCLR PLUS	A	069295	3.800–5.000	10	CD 75 PCLR PLUS

System CDR



50	PCLR	SiC	677124	5.500–8.000	10	CDR 50 PCLR
75	PCLR	SiC	677131	3.800–5.000	10	CDR 75 PCLR
50	PCLR PLUS	A	069301	5.500–8.000	10	CDR 50 PCLR PLUS
75	PCLR PLUS	A	069318	3.800–5.000	10	CDR 75 PCLR PLUS

Harte Ausführung VRH

Universell zur Oberflächenbearbeitung kleiner und mittlerer Flächen von Metallen einsetzbar, z. B. Beseitigen von Vorschleifspuren, Entfernen von Oxidation und leichte Entgratarbeiten. Erzielen mattierte und seidenmatte Oberflächen.

Bearbeitungsaufgaben:

Aufräumen, Entgraten, Flächenbearbeitung, Reinigen, Schweißnahtbearbeitung, Strukturieren, Stufenweises Feinschleifen

Schleifmittel:

Korund A
 Lieferbare POLIVLIES-Korngrößen:
 100 G = grob (gelbbraun)
 180 M = mittel (rotbraun)
 240 F = fein (blau)

Anwendungsempfehlungen:



■ Beim Schleifen bringt der Zusatz von Öl oder Wasser eine noch feinere Oberfläche, kühleren Schliff und höhere Standzeit.

Bestellhinweise:

■ Bitte Bezeichnung um gewünschte Korngröße ergänzen.

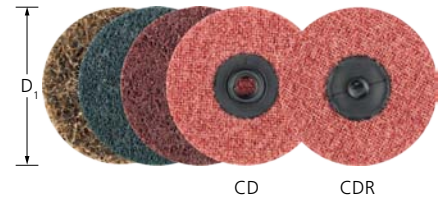
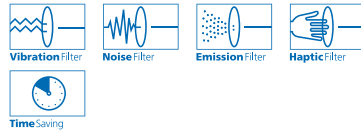
PFERDVALUE:



D ₁ [mm]	Korngröße			Opt. RPM		Bezeichnung
	100 G	180 M	240 F			
	EAN 4007220					
System CD 						
20	628218	584507	265871	14.000–19.000	50	CD VRH 20 A ...
25	268865	266564	266571	11.000–15.000	50	CD VRH 25 A ...
38	266588	266595	268872	7.000–10.000	50	CD VRH 38 A ...
50	266618	266625	266632	5.500–7.500	50	CD VRH 50 A ...
75	266649	266656	266663	3.800–5.000	25	CD VRH 75 A ...
System CDR 						
38	596906	596913	596920	7.000–10.000	50	CDR VRH 38 A ...
50	596937	596944	596951	5.500–7.500	50	CDR VRH 50 A ...
75	596968	596975	597354	3.800–5.000	25	CDR VRH 75 A ...



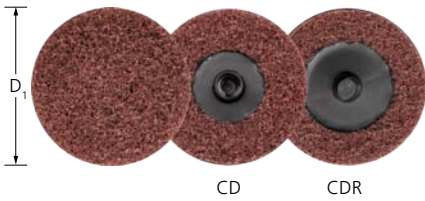

Weiche Ausführung VRW

Für Feinstschliff an kleinen und mittleren Flächen und Konturen sowie Reinigungsarbeiten auf Metallen und Lacken geeignet. Erzielen mattierte und seidenmatte Oberflächen. Sehr offene Struktur.

Bearbeitungsaufgaben:

Aufräuen, Entgraten, Flächenbearbeitung, Reinigen, Schweißnahtbearbeitung, Strukturieren, Stufenweises Feinschleifen

Schleifmittel:

Korund A

Lieferbare POLINOX-Korngrößen:

- 100 = mittel
- 180 = fein
- 280 = sehr fein

Anwendungsempfehlungen:



- Beim Schleifen bringt der Zusatz von Öl oder Wasser eine noch feinere Oberfläche, kühleren Schliff und höhere Standzeit.

Bestellhinweise:

- Bitte Bezeichnung um gewünschte Korngröße ergänzen.

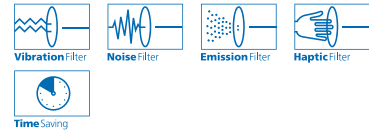
PFERDVALUE:



D ₁ [mm]	Korngröße			Opt. RPM		Bezeichnung
	100	180	280			
EAN 4007220						
System CD 						
38	537039	450345	450352	7.000–10.000	50	CD VRW 38 A ...
50	266670	266687	266694	5.500–7.500	50	CD VRW 50 A ...
75	266717	266724	266731	3.800–5.000	25	CD VRW 75 A ...
System CDR 						
50	596999	597002	597019	5.500–7.500	50	CDR VRW 50 A ...
75	597026	597033	597040	3.800–5.000	25	CDR VRW 75 A ...

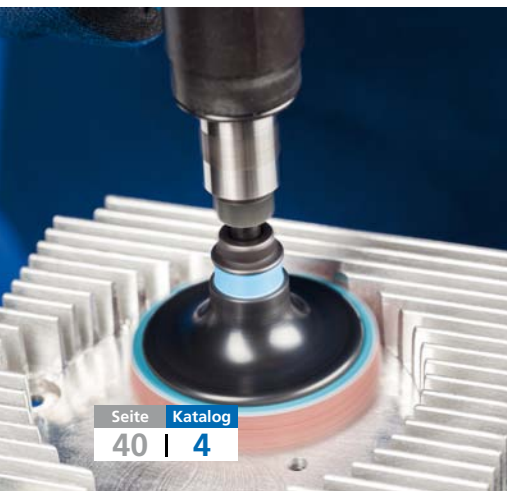

Ausführung PNER

Zum Erzielen eines sehr feinen, homogenen Schlibbildes, welches je nach Anforderung zur Vorbereitung der Hochglanzpolitur ausreicht. Besonders für die Bearbeitung kleiner und mittlerer Flächen an Bauteilen aus Edelstahl (INOX) geeignet.

Die unterschiedlichen Vliesdichten/Härten sind farblich gekennzeichnet:

- W (weich) = grau
- MH (mittelhart) = dunkelblau
- H (hart) = rot

Weitere Informationen zu Vliesprodukten in der Ausführung PNER finden Sie auf den Seiten 99–100.

Bearbeitungsaufgaben:

Aufräuen, Entgraten, Flächenbearbeitung, Reinigen, Schweißnahtbearbeitung, Strukturieren, Stufenweises Feinschleifen

■ Die Vliesronden werden in der Dicke 6 mm geliefert.

PFERDVALUE:

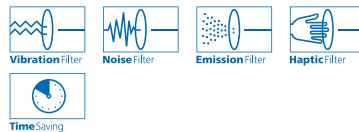

Schleifmittel:

Korund A
Siliciumcarbid SiC

Bestellhinweise:

■ Bitte Bezeichnung um gewünschte Korngröße ergänzen.



D ₁ [mm]	Ausführung	Schleifmittel	Korngröße		Opt. RPM	Max. RPM		Bezeichnung
			G (grob)	F (fein)				
			EAN 4007220					

System CD



50	weich	A	832783	-	9.500	19.100	25	CD PNER-W 5006 A ...
	weich	SiC	-	832776	9.500	19.100	25	CD PNER-W 5006 SiC ...
	mittelhart	A	-	832806	9.500	19.100	25	CD PNER-MH 5006 A ...
	mittelhart	SiC	-	832790	9.500	19.100	25	CD PNER-MH 5006 SiC ...
	hart	A	832851	832813	9.500	19.100	25	CD PNER-H 5006 A ...
75	weich	A	832868	-	6.400	12.500	25	CD PNER-W 7506 A ...
	weich	SiC	-	832837	6.400	12.500	25	CD PNER-W 7506 SiC ...
	mittelhart	A	-	832882	6.400	12.500	25	CD PNER-MH 7506 A ...
	mittelhart	SiC	-	832875	6.400	12.500	25	CD PNER-MH 7506 SiC ...
	hart	A	832905	832899	6.400	12.500	25	CD PNER-H 7506 A ...

System CDR



50	weich	A	832660	-	9.500	19.100	25	CDR PNER-W 5006 A ...
	weich	SiC	-	832653	9.500	19.100	25	CDR PNER-W 5006 SiC ...
	mittelhart	A	-	832684	9.500	19.100	25	CDR PNER-MH 5006 A ...
	mittelhart	SiC	-	832677	9.500	19.100	25	CDR PNER-MH 5006 SiC ...
	hart	A	832707	832691	9.500	19.100	25	CDR PNER-H 5006 A ...
75	weich	A	832721	-	6.400	12.500	25	CDR PNER-W 7506 A ...
	weich	SiC	-	832714	6.400	12.500	25	CDR PNER-W 7506 SiC ...
	mittelhart	A	-	832745	6.400	12.500	25	CDR PNER-MH 7506 A ...
	mittelhart	SiC	-	832738	6.400	12.500	25	CDR PNER-MH 7506 SiC ...
	hart	A	832769	832752	6.400	12.500	25	CDR PNER-H 7506 A ...





Ausführung Korund A

Zum Erzielen von feinen, matten Schlibbildern in einem Arbeitsgang. Durch die sehr stabile Korn-einbindung ist ein sehr aggressives Schleifverhalten erreichbar. Besonders gut für die Bearbeitung von Edelstahl (INOX) und Aluminium geeignet.

Bearbeitungsaufgaben:

Entgraten, Flächenbearbeitung, Schweiß-nahtbearbeitung, Strukturieren, Stufenweises Feinschleifen

Schleifmittel:

Korund A

Bestellhinweise:

■ Bitte Bezeichnung um gewünschte Korngröße ergänzen.

PFERDVALUE:

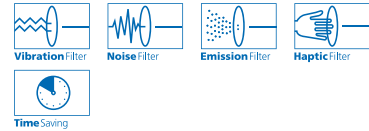

D ₁ [mm]	Korngröße				Opt. RPM		Bezeichnung
	36 TX	80 TX	120 TX	320 TX			
EAN 4007220							

System CD



50	505724	505731	505748	505755	7.500–9.500	25	CD 50 A ...
75	505786	505793	505809	505816	5.000–6.500	25	CD 75 A ...

Filzronden CD, CDR



Ausführung FR

Zum Polieren mit Polierpasten-Riegeln, Schleifpasten oder Diamantpolierpasten im Stirnschliff an kleinen und mittleren Flächen geeignet.

Bearbeitungsaufgaben:

Polieren

Anwendungsempfehlungen:

- COMBIDISC-Filzronden mit Schleifblatthalter auf BiegeWellenantrieben mit Winkelhandstück, kleinen Druckluft- oder Elektrowinkelschleifern einsetzen.
- Für beste Leistung bei einer empfohlenen Schnittgeschwindigkeit von 5–10 m/s einsetzen. Hierbei wird ein idealer Kompromiss zwischen Polierleistung, Temperaturbelastung des Werkstückes und Werkzeugverschleiß erreicht.
- Beim Wechsel der Polierpaste eine neue, unbenutzte Filzronde einsetzen.

Bestellhinweise:

■ Weitere Informationen zu Filzwerkzeugen finden Sie auf Seite 144.

Zubehör:

■ Schleif- und Polierpasten

PFERDVALUE:

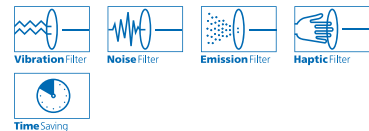

D ₁ [mm]	EAN 4007220	Opt. RPM		Bezeichnung
------------------------	----------------	-------------	--	-------------

System CD



50	440490	2.000–4.000	10	CD FR 50
75	440506	1.200–2.500	10	CD FR 75

System CDR

50	004784	2.000–4.000	10	CDR FR 50
75	004791	1.200–2.500	10	CDR FR 75



Ausführungen SBH, SBHR

Passende Halter für COMBIDISC-Schleifwerkzeuge. Lieferbar in drei verschiedenen Härtegraden.

Bestellhinweise:

- Die unterschiedlichen Härtegrade sind farblich gekennzeichnet:
W (weich) – grau,
M (mittel) – blau,
H (hart) – rot
- Bitte Bezeichnung um gewünschten Härtegrad ergänzen.

PFERDVALUE:

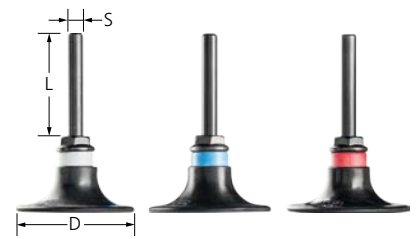
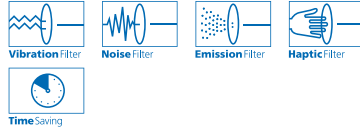

D [mm]	S [mm]	L [mm]	Härte			Max. RPM		Bezeichnung
			W (weich)	M (mittel)	H (hart)			
			EAN 4007220					

System CD



20	6	40	-	265901	-	47.500	1	SBH 20 ...
25	6	40	-	266755	-	38.000	1	SBH 25 ...
38	6	40	266762	266779	266786	25.000	1	SBH 38 ...
50	6	40	266793	266809	266816	19.000	1	SBH 50 ...
75	6	40	266823	266830	266847	12.500	1	SBH 75 ...

System CDR



20	6	40	-	776315	-	47.500	1	SBHR 20 ...
25	6	40	-	776322	-	38.000	1	SBHR 25 ...
38	6	40	776346	597057	776339	25.000	1	SBHR 38 ...
50	6	40	776360	597064	776353	19.000	1	SBHR 50 ...
75	6	40	776384	597071	776377	12.500	1	SBHR 75 ...

Adapter:

Der Schaft der Schleifblatthalter kann durch entsprechende Adapter ersetzt werden. Hierdurch kann der Schleifblatthalter direkt an der Antriebsspinde des Werkzeugantriebes befestigt werden.

Folgende Adapter stehen zur Verfügung:



AF 14-1/4,
(EAN 4007220302026)
Innengewinde M14,
Außengewinde 1/4-20 UNC.
Passend für Maschinen mit
Spindel M14.



SPV-20 CD 1/4-20 UNC,
(EAN 4007220333167)
Innengewinde 1/4-20 UNC,
Außengewinde 1/4-20 UNC.
Passend für Maschinen mit
Spindel 1/4-20 UNC,
z. B. für PW 3/120 DH.



AF M5 CD 1/4-20 UNC
(EAN 4007220064702)
Außengewinde M5,
Außengewinde 1/4-20 UNC.
Passend für Akkuwinkel-
schleifer ø 75 mit Spindel M5
(Innengewinde).





COMBIDISC-SET

Set aus verschiedenen COMBIDISC-Werkzeugen.

Inhalt:

- je 3 COMBIDISC-Schleifblätter:
 - CD A 60 FORTE
 - CD A 120 FORTE
 - CD A-COOL 60
 - CD CO-COOL 36
 - CD Z 60
- je 3 COMBIDISC-Vliesronden:
 - CD VRH A 180 M
 - CD VRW A 100
- 1 Stück:
 - Schleifblatthalter SBH M

Vorteile:

- Kennenlernen und Testen des umfangreichen Systems.
- Aufeinander abgestimmte Vorauswahl der gängigsten Varianten.

Schleifmittel:

Korund A
Zirkonkorund Z
Korund A-FORTE
Korund A-COOL
Keramikkorn CO-COOL

Anwendungsempfehlungen:

- COMBIDISC-Schleifwerkzeuge mit Werkzeughalter bzw. Schleifblatthalter auf Biegschleifmaschinen mit Winkelhandstück, kleinen Druckluft- oder Elektrowinkel-schleifern einsetzen.

PFERDVALUE:

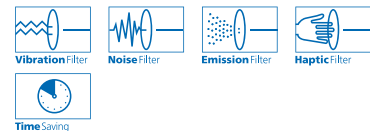

D ₁ [mm]	EAN 4007220		Bezeichnung
50	265918	1	COMBIDISC-SET 50
75	265932	1	COMBIDISC-SET 75



SET CD UWER

Set aus verschiedenen COMBIDISC-Werkzeugen inklusive Einhand-Winkelschleifer für alle Grob-, Feinschleif-, Polier- und Reinigungsarbeiten, speziell für Montage- und Baustellenarbeiten.

Inhalt:

- Elektro-Winkelschleifer UWER 5/200 SI mit elektronischer Drehzahlregelung (9.000–20.000 RPM), Leistung 500 Watt
- 4 Schleifblatthalter und 2 Adapter für alternative Werkzeugantriebe
- 135 verschiedene Schleifblätter, TX-Ronden, Mini-POLIFAN, Vlies- und Filzronden mit ø 50 mm
- Polierpasten-Riegel für den Einsatz von Filzronden

Vorteile:

- Abdeckung der gesamten Drehzahlbandbreite für COMBIDISC-Werkzeuge mit ø 50 mm.
- Komfortable, einfache Handhabung durch handliche Form des Winkelschleifers.
- Aufeinander abgestimmte Vorauswahl der gängigsten Varianten.

Bestellhinweise:

- Ausführliche Informationen und Bestelldaten zu Werkzeugantrieben finden Sie im Katalogbereich 9.

PFERDVALUE:

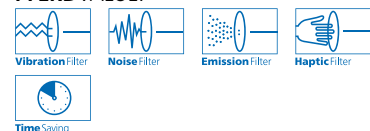

D ₁ [mm]	EAN 4007220		Bezeichnung
50	607893	1	SET CD 50 UWER 5/200 230 V

PFERD bietet ein umfassendes Programm an Produkten aus flexiblen Schleifmitteln.

- Kurz- und Langbänder
- Blattware Gewebe und Papier
- Handpads Vlies und Diamant
- Schleifbandrollen Vlies, Gewebe und Papier
- Klettschleifscheiben

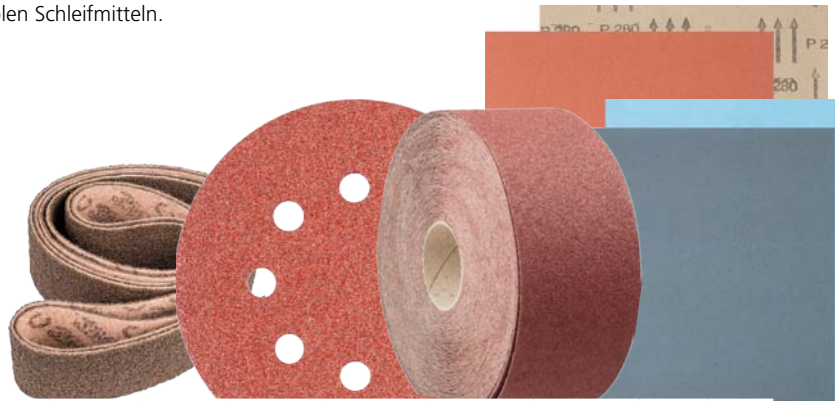

Der schnelle Weg zum optimalen Werkzeug

Werkstoffgruppe ▼		Schleifmittel ▶	Empf. Schnittgeschwindigkeiten bei Kurz- und Langbändern [m/s]	Korund A	Zirkonkorund Z	Korund A-COOL	Keramik-korn CO	Keramik-korn CO-COOL	Korund A Compact-korn	Vlies	Filz
Stahl, Stahlguss	Ungehärtete, nicht vergütete Stähle	Baustähle, Kohlenstoffstähle, Werkzeugstähle, unlegierte Stähle, Stahlguss	25–35	●	○		●			●	●
	Gehärtete, vergütete Stähle	Werkzeugstähle, Vergütungsstähle, legierte Stähle, Stahlguss	20–30	○	●		●		●	○	●
Edelstahl (INOX)	Rost- und säurebeständige Stähle	Austenitische und ferritische Edelstähle	15–25		○	●		●	●	●	●
NE-Metalle	Weiche NE-Metalle, Buntmetalle	Weiche Aluminiumlegierungen	30–40	○		●		○		●	●
		Messing, Kupfer, Zink		●	○		○		●	●	
	Harte NE-Metalle	Harte Aluminiumlegierungen	20–30	●	○		○			●	●
		Bronze, Titan			○		○	●		●	●
Hochwarmfeste Werkstoffe	Nickel- und Kobaltbasislegierungen	5–15		○		○	●		●	●	
Gusseisen	Graues Gusseisen, weißes Gusseisen	Gusseisen mit Lamellen-graphit EN-GJL (GG), mit Kugelgraphit/Sphäroguss EN-GJS (GGG), weißer Temperguss EN-GJMW (GTW), schwarzer Temperguss EN-GJMB (GTS)	25–35	●	○		●			●	
Kunststoffe, andere Werkstoffe		Faserverstärkte Kunststoffe, thermoplastische Kunststoffe, Holz, Spanplatten, Lack	10–25	●						●	●

● = sehr gut geeignet ○ = gut geeignet



Flexible Schleifmittel

Allgemeine Informationen

Das umfassende Programm an Kurz- und Langbändern ist auf die am Markt gängigen Bandschleifmaschinen abgestimmt.

Kurz- und Langbänder von PFERD werden in ISO 2976 unter der Bezeichnung „Schleifbänder“ geführt.

Vorteile:

- Hohe Wirtschaftlichkeit durch hohe Schleifleistung und Standzeit.
- Hohe Reißfestigkeit bei optimaler Flexibilität.
- Gleichbleibende Arbeitsergebnisse durch sehr gute Kornhaftung.

Bearbeitungsaufgaben:

- Egalisieren
- Entgraten
- Kantenbearbeitung
- Schärfen
- Schweißnahtbearbeitung
- Stufenweises Feinschleifen

Anwendungsempfehlungen:

- Für den Werkstoff geeignetes Schleiföl verwenden, um die Standzeit und Schleifleistung der Werkzeuge deutlich zu erhöhen. Ausführliche Informationen und Bestelldaten zu Schleifölen finden Sie auf Seite 155.

Passende Werkzeugantriebe:

- Bandschleifer

Bestellhinweise:

- Bei Bestellung bitte EAN oder komplette Bezeichnung angeben. Bitte Bezeichnung um gewünschte Korngröße ergänzen.

■ **Bestellbeispiel:**
EAN 4007220585269
BA 10/480 A 80

■ Erläuterung Bestellbeispiel:

BA = Schleifband
10 = Breite T [mm]
480 = Länge L [mm]
A = Schleifmittel
80 = Korngröße

Sicherheitshinweise:

- Sicherheitshinweise des VDS (Verband deutscher Schleifmittelwerke) „Sicherheitshinweise für den richtigen Gebrauch von Schleifbändern“ beachten. Diese Informationen finden Sie unter www.pferd.com.



Empfohlener Drehzahlbereich

Anhand der nebenstehenden Tabelle können Sie auf Basis der Schnittgeschwindigkeit die Drehzahl in RPM ermitteln. Die empfohlenen Schnittgeschwindigkeiten finden Sie auf Seite 45.

Beispiel:

BA 16/480 A 60
ø der Antriebsrolle: 30 mm
Schnittgeschwindigkeit: 20–30 m/s
Drehzahl: 12.700–19.000 RPM

Antriebsrollen-ø [mm]	Schnittgeschwindigkeit [m/s]							
	5	10	15	20	25	30	35	40
	Drehzahlen [RPM]							
20	4.700	9.500	14.300	19.000	23.800	28.600	33.400	38.100
30	3.100	6.300	9.500	12.700	15.900	19.000	22.200	25.400
40	2.300	4.700	7.100	9.500	11.900	14.300	16.700	19.000
50	1.900	3.800	5.700	7.600	9.500	11.400	13.300	15.200
80	1.100	2.300	3.500	4.700	5.900	7.100	8.300	9.500
100	900	1.900	2.800	3.800	4.700	5.700	6.600	7.600
120	700	1.500	2.300	3.100	3.900	4.700	5.500	6.300
160	500	1.100	1.700	2.300	2.900	3.500	4.100	4.700
200	400	900	1.400	1.900	2.300	2.800	3.300	3.800
250	300	700	1.100	1.500	1.900	2.200	2.600	3.000
300	300	600	900	1.200	1.500	1.900	2.200	2.500

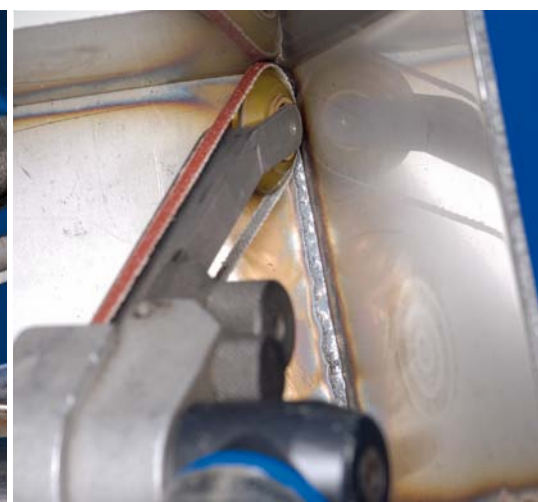

Fabrikat	Modell	Schleifbänder Breite/ Länge [mm]		
PFERD	Druckluft-Bandschleifer			
	PBS 3/200 DH 99	BA 3/305 BA 6/305		
	PWS 3/200 DH + BSVH 25,5	BA 9/305 BA 12/305		
	PBSA 5/160 HV 925	BA 3/520 BA 6/520 BA 12/520 BA 16/520 BA 20/520 BA 6/610 BA 12/610		
		BA 6/610 BA 10/480 BA 16/480 BA 20/480 BA 25/480 BA 12/610		
		Elektro-Bandschleifgeräte		
		UBS 5/100 SI 925	BA 3/520 BA 6/520 BA 12/520 BA 16/520 BA 20/520 BA 6/610 BA 12/610	
			Rohrbandschleifer	
			UBS 5/70 SI-R	BA 30/533
	UBS 11/90 SI-R		BA 30/610	
	Bandschleifgeräte BSG für Biegwellenantriebe			
	BSG 10/35E		BA 35/450	
	BSG 10/50E	BA 50/450		
	Winkelhandstücke			
	WT 7 E M14 + BSVH 41	BA 3/520 BA 6/520 BA 12/520		
		WZ 7 B + BSVH 36	BA 16/520 BA 20/520 BA 6/610 BA 12/610	
			WZ 10 B + BSVH 36	BA 3/305 BA 6/305 BA 9/305 BA 12/305
	WZ 4 A + BSVH 24	BA 3/305 BA 6/305 BA 9/305 BA 12/305		
		3M		3M™ Feilenbandmaschine
	AEG	HBS 1000E	BA 75/533	
		BBSE 1100	BA 100/560	
	Atlas Copco	G2403	BA 10/330	
		G2404	BA 20/520	
G2410		BA 3-13/305		
ATA	RAL20L	BA 12/305		
	BL16L	BA 20/480		

Fabrikat	Modell	Schleifbänder Breite/ Länge [mm]		
Black& Decker	KA 88	BA 75/533		
	KA 900 E	BA 13/457		
Bosch	GBS 75 AE	BA 75/533		
DeWalt	DW432	BA 75/533		
	DW433			
	DWP352VS			
Dynabrade	40352	BA 13/457		
	40353			
	40320			
	40321			
	40324			
	40335			
	40381			
	15300			
	15400			
	40326		BA 6-16/520	
	40330		BA 13/457	
	40615		BA 6/610	
	40503		BA 12/610	
	15360		BA 6/610 BA 12/610	
	15420			
	14000		BA 12-0/520 BA 3-12/305	
15401				
15003	BA 75/533 BA 100/920			
RT-BS 75				
Einhell	BT-US 400	BA 100/920		
	Fein/Grit			
Güde	GX 75 / 75 2H	BA 75/2000		
	GXC			
	GI 75 (2H) / GI 150 (2H)			
	GIS 75			
	GIC		BA 75/2000 BA 150/2000	
	GI 100 / 100 EF		BA 100/1000	
	GIM		BA 150/2000	
	GIL		BA 150/2000	
	GIS 150			
	BF10-280E		BA 3-20/520	
	RS10-70E		BA 12-20/520 BA 30/533	
	Festool		BS 75	BA 75/533
	Flott		BSM 75 / 75A / 75A pol	BA 75/2000
BSM 150 / 150A / 150A pol		BA 150/2000		
TBSM 75		BA 75/1000		
BS 76-900 E		BA 75/533		
Güde	BTS 4000 ECO	BA 100/920		
	BTS 4000			

Fabrikat	Modell	Schleifbänder Breite/ Länge [mm]
Hitachi	SB10V2	BA 100/610
Makita	9910	BA 75/457
	9911	
	9902	BA 75/533
	9903	
	9920	
	9404	BA 100/610
	9403	
	9031	
	9032	BA 9/533
Metabo	BF 18 LTX 90	BA 13/457
	RB 18 LTX 60	BA 30/533
	BFE 9-20	BA 13/457
	BAE 75	BA 75/533
	DBF 457	BA 13/457
Milwaukee	BS 100 LE	BA 100/620
	HBSE 75 S	BA 75/533
Proxxon	BS/E	BA 10/330
	BS/A	BA 10/330
Rexon	BD480A	BA 100/920
	BD460M	
Ryobi	EBS800V	BA 75/533
	EBS1310VFHG	BA 100/610
SCANTOOL	SC 75	BA 75/2000
	SC 150	BA 150/2000
	BTS 800	BA 100/920
Scheppach	1215AA	BA 75/457
	1210AA	
SKIL	UBK 6-R	BA 35-50/450
	UTG 9-R	BA 30/610
	UTC 7-R	BA 30/533
	LBH 7 D 35	BA 35/450
	LBH 7 D 50	BA 50/450
	UBC 10-R	BA 6-12/520
	LBC 16 H	
	WB 10	
	LBB 20 DH	BA 6/305 BA 12/305
	FTM	BA 30/610
	BSG 10/35	BA 35/450
	BSG 10/50	BA 50/450
	Triton	TA 1200BS



Flexible Schleifmittel

Kurzbänder BA

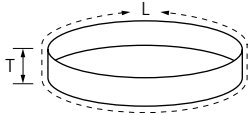
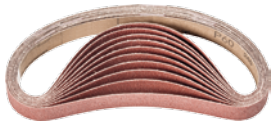

Ausführung Korund A

Für den universellen Einsatz von Grob- bis Feinschliff.

Schleifmittel:
Korund A

Bestellhinweise:
■ Bitte Bezeichnung um gewünschte Korngröße ergänzen.

L [mm]	T [mm]	Korngröße										Ent- spricht ISO		Bezeichnung	
		40	50	60	80	100	120	180	240	320	400				
EAN 4007220															
305	3	-	-	663899	-	-	663912	-	-	-	-	-	-	100	BA 3/305 A ...
	6	-	-	664025	664032	-	-	664056	-	-	-	-	-	100	BA 6/305 A ...
	9	-	-	664179	664186	-	664193	664209	-	-	-	-	-	100	BA 9/305 A ...
	12	664261	-	664278	664285	-	664445	664292	-	-	-	-	-	100	BA 12/305 A ...
330	10	-	-	620151	620168	-	620182	620199	-	-	-	-	2976	100	BA 10/330 A ...
450	35	-	-	585665	-	585672	-	-	664704	664711	-	-	-	20	BA 35/450 A ...
	50	585719	-	585726	-	585733	-	-	664766	-	-	-	2976	20	BA 50/450 A ...
457	13	620267	-	620274	620298	-	620304	-	-	-	-	-	2976	100	BA 13/457 A ...
480	10	585542	-	585252	585269	-	585559	-	-	-	-	-	-	100	BA 10/480 A ...
	16	-	-	585368	-	-	585382	-	-	-	-	-	-	50	BA 16/480 A ...
	20	585610	664520	585429	585436	-	585443	664544	664551	-	-	-	2976	10	BA 20/480 A ...
	25	585634	-	585481	585498	-	585641	-	-	-	-	-	2976	20	BA 25/480 A ...
520	3	663950	-	663967	663974	-	663981	663998	664001	-	-	-	-	100	BA 3/520 A ...
	6	585528	-	585191	585207	-	585214	664124	664131	-	664155	-	2976	100	BA 6/520 A ...
	12	585573	-	585306	585313	-	585320	664322	664339	664346	664353	-	-	100	BA 12/520 A ...
	16	585603	-	585399	585405	-	585412	664407	-	-	-	-	-	50	BA 16/520 A ...
	20	585627	-	585450	585467	-	585474	664568	664575	-	-	-	2976	20	BA 20/520 A ...
533	30	620359	-	620380	620397	-	620410	664667	664674	664681	-	-	2976	20	BA 30/533 A ...
	75	584958	-	584965	584972	600429	584989	-	-	-	-	-	2976	10	BA 75/533 A ...
610	12	585580	-	585337	585344	-	585351	-	-	-	-	-	-	100	BA 12/610 A ...
	30	776414	-	776421	776438	-	776445	776452	776469	-	-	-	-	10	BA 30/610 A ...
	100	585030	-	585047	585054	600467	585061	-	-	-	-	-	2976	10	BA 100/610 A ...
920	100	620786	-	620793	620809	-	620823	-	-	-	-	-	-	10	BA 100/920 A ...

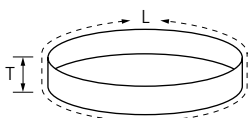

Ausführung Korund A Compactkorn

Hervorragend für den Fein- und Feinschliff und zur stufenweisen Vorbereitung zum Polieren geeignet.

Das sich selbst schärfende Compactkorn ermöglicht eine sehr hohe Standzeit und erzielt eine gleichbleibende Oberflächenrauheit über die gesamte Lebensdauer.

Schleifmittel:
Korund A Compactkorn

Bestellhinweise:
■ Bitte Bezeichnung um gewünschte Korngröße ergänzen.

L [mm]	T [mm]	Korngröße										Bezeichnung
		120	180	240	320	400	600	800	1000	1200		
EAN 4007220												
533	30	025925	025932	025949	025956	025963	025970	025987	025994	026007	10	BA 30/533 J A ... CK
610	30	026014	026021	026038	026045	026052	026069	026076	026083	026090	10	BA 30/610 J A ... CK

Ausführung Zirkonkorund Z

Für grobe Schleifaufgaben bei hoher Abtragsleistung und hoher Standzeit.

Schleifmittel:
Zirkonkorund Z

Bestellhinweise:
■ Bitte Bezeichnung um gewünschte Korngröße ergänzen.

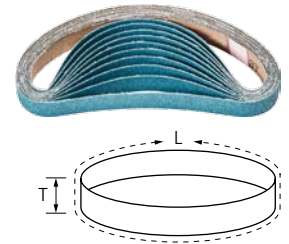

L [mm]	T [mm]	Korngröße				Entspricht ISO		Bezeichnung
		36	40	60	80			
		EAN 4007220						
330	10	-	620205	620212	-	2976	100	BA 10/330 Z ...
	12	-	-	620236	620250	-	100	BA 12/330 Z ...
520	12	-	586273	586198	586204	-	100	BA 12/520 Z ...
	20	620342	586303	586259	586310	2976	20	BA 20/520 Z ...
610	12	-	586280	586211	586228	-	100	BA 12/610 Z ...

Ausführung Korund A-COOL

Für universelle Schleifaufgaben von Fein- bis Feinstschliff an schlecht wärmeleitenden Werkstoffen, z. B. Edelstahl (INOX).

Schleifaktive Zusätze im Belag erzielen eine deutlich höhere Abtragsleistung, verhindern das Zusetzen und bewirken einen kühleren Schliff.

Schleifmittel:
Korund A-COOL

Bestellhinweise:
■ Bitte Bezeichnung um gewünschte Korngröße ergänzen.

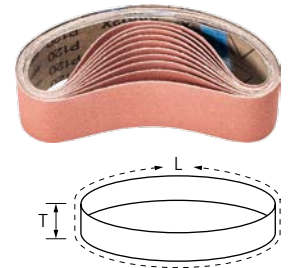

L [mm]	T [mm]	Korngröße				Entspricht ISO		Bezeichnung
		40	80	120	180			
		EAN 4007220						
450	50	586099	586105	586112	586129	2976	10	BA 50/450 A-COOL ...

Ausführung Keramikkorn CO-COOL

Für aggressives Schleifen mit höchster Zerspanungsleistung an harten, schlecht wärmeleitenden Werkstoffen. Konstante Höchstleistung durch sich selbst schärfendes Keramikkorn.

Schleifaktive Zusätze im Belag erzielen eine deutlich höhere Abtragsleistung, verhindern das Zusetzen und bewirken einen kühleren Schliff.

Schleifmittel:
Keramikkorn CO-COOL

Bestellhinweise:
■ Bitte Bezeichnung um gewünschte Korngröße ergänzen.

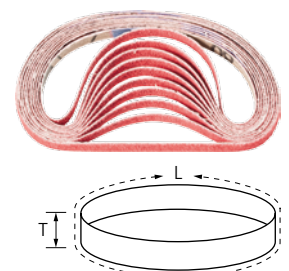

L [mm]	T [mm]	Korngröße				Entspricht ISO		Bezeichnung
		40	60	80	120			
		EAN 4007220						
305	6	799215	799222	799239	799246	-	100	BA 6/305 CO-COOL ...
	9	799352	799369	799376	799383	-	100	BA 9/305 CO-COOL ...
	12	799444	799451	799468	799475	-	100	BA 12/305 CO-COOL ...
330	10	799390	799406	799413	799420	2976	100	BA 10/330 CO-COOL ...
	12	799482	799499	799505	799536	-	100	BA 12/330 CO-COOL ...
450	35	949887	949894	949917	949924	2976	20	BA 35/450 CO-COOL ...
	50	949931	949948	949955	949962	2976	20	BA 50/450 CO-COOL ...
457	13	799628	799635	799642	799659	2976	100	BA 13/457 CO-COOL ...
480	16	799666	799673	799680	799697	-	50	BA 16/480 CO-COOL ...
	20	799741	799758	799772	799789	2976	20	BA 20/480 CO-COOL ...

Fortsetzung siehe nächste Seite

Flexible Schleifmittel

Kurzbänder BA



L [mm]	T [mm]	Korngröße				Entspricht ISO		Bezeichnung
		40	60	80	120			
EAN 4007220								
480	25	799833	799840	799857	799864	2976	20	BA 25/480 CO-COOL ...
520	6	799260	799277	799284	799307	2976	100	BA 6/520 CO-COOL ...
	12	799543	799550	799567	799574	-	100	BA 12/520 CO-COOL ...
	16	799703	799710	799727	799734	-	50	BA 16/520 CO-COOL ...
	20	799796	799802	799819	799826	2976	20	BA 20/520 CO-COOL ...
533	30	799871	799888	799895	799901	-	20	BA 30/533 CO-COOL ...
610	6	799314	799321	799338	799345	2976	100	BA 6/610 CO-COOL ...
	12	799581	799598	799604	799611	-	100	BA 12/610 CO-COOL ...
	30	799918	799925	799932	799949	-	10	BA 30/610 CO-COOL ...

Kurzbänder VB

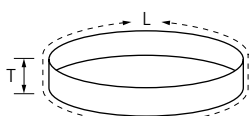

Ausführung Vlies

Universell zur Oberflächenbearbeitung z. B. an Rohrkonstruktionen aus Metallen einsetzbar, wie Beseitigen von Vorschleifspuren, Entfernen von Oxidation und leichte Entgratarbeiten. Erzielen mattierte und seidenmatte Oberflächen.

Schleifmittel:

Korund A

Lieferbare POLIVLIES-Korngrößen:

100 G = grob (gelbbraun)

180 M = mittel (rotbraun)

240 F = fein (blau)

Anwendungsempfehlungen:

- Für beste Leistung bei einer empfohlenen Schnittgeschwindigkeit von 5–15 m/s einsetzen.

Bestellhinweise:

- Bitte Bezeichnung um gewünschte Korngröße ergänzen.

L [mm]	T [mm]	Korngröße			Entspricht ISO		Bezeichnung
		100 G	180 M	240 F			
EAN 4007220							
305	6	667552	667569	667545	-	10	VB 6/305 A ...
	9	667668	667675	667620	-	10	VB 9/305 A ...
	12	667637	667644	667651	-	10	VB 12/305 A ...
450	35	586631	586648	586655	-	10	VB 35/450 A ...
	50	586662	586679	586686	2976	10	VB 50/450 A ...
520	6	586518	586525	586532	-	10	VB 6/520 A ...
	12	586549	586556	586563	-	10	VB 12/520 A ...
	16	586570	586587	586594	-	10	VB 16/520 A ...
	20	586600	586617	586624	2976	5	VB 20/520 A ...
533	30	667699	667705	667682	2976	5	VB 30/533 A ...
610	6	101063	101070	101087	2976	10	VB 6/610 A ...
	12	101117	101124	101131	-	10	VB 12/610 A ...
	30	776520	776537	776551	-	5	VB 30/610 A ...

Ausführung Filz

Zum Polieren mit Polierpasten-Riegeln und Schleifpasten an Rohrkonstruktionen und Geländern geeignet.

Anwendungsempfehlungen:

- Für den Poliervorgang Vor- und Hochglanzpolitur nacheinander einsetzen.
- Beim Wechsel der Polierpaste auch das Polierband austauschen, um keine Verunreinigungen aus dem vorherigen Arbeitsgang einzubringen.

- Für beste Leistung bei einer empfohlenen Schnittgeschwindigkeit von 5–15 m/s einsetzen.

Zubehör:

- Schleif- und Polierpasten

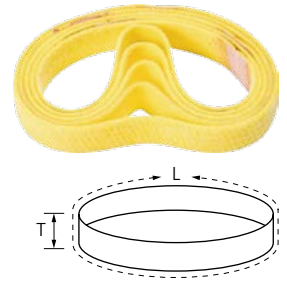

L [mm]	T [mm]	EAN 4007220	Entspricht ISO		Bezeichnung
533	30	936269	2976	5	P-BA 30/533
610	30	936276	-	5	P-BA 30/610

Set BA

Bandschleif-Set BA

Set aus verschiedenen Kurzbändern inklusive Elektro-Bandschleifer für die universelle Oberflächenbearbeitung von grob bis fein, speziell für Montagearbeiten.

Inhalt:

- Elektro-Bandschleifer UBS 5/100 SI 925 mit stufenloser Drehzahlregelung von 6,5–16 m/s, Leistung 500 Watt
- Je 2 Schleifbänder 6 und 12 mm breit, in Ausführung Korund A, Korn 40, 60, 80, 120 und 180
- Je 2 Vliesbänder (6 und 12 mm breit) grob, mittel und fein

Vorteile:

- Optimale, stufenlose Drehzahlregelung für den Einsatz von Schleifbändern mit hoher Drehzahl bzw. von Vliesbändern mit niedriger Drehzahl.
- Aufeinander abgestimmte Vorauswahl der gängigsten Varianten.

Schleifmittel:

Korund A

Anwendungsempfehlungen:

- Schleifbänder mit den höheren Drehzahlstufen 4–6 (7.000–10.000 RPM = 11–16 m/s) einsetzen.
- Vliesbänder mit den niedrigen Drehzahlstufen 1–4 (4.000–7.000 RPM = 6–11 m/s) einsetzen.

Bestellhinweise:

- Ausführliche Informationen und Bestelldaten zu Werkzeugantrieben finden Sie im Katalogbereich 9.

Sicherheitshinweise:

- Die maximale Umfangsgeschwindigkeit für Schleifbänder beträgt 32 m/s.
- Die maximale Umfangsgeschwindigkeit für Vliesbänder beträgt 25 m/s.



4



L [mm]	EAN 4007220		Bezeichnung
520	344125	1	SET BA 6-12/520 UBS 5/100 230 V



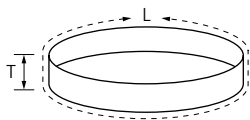

Ausführung Korund A

Für den universellen Einsatz von Grob- bis Feinschliff.

Schleifmittel:
Korund A

Bestellhinweise:
■ Bitte Bezeichnung um gewünschte Korngröße ergänzen.

L [mm]	T [mm]	Korngröße					Entspricht ISO		Bezeichnung	
		36	40	60	80	120				
		EAN 4007220								
1.000	50	-	-	621059	621066	621073	2976	10	BA 50/1000 A ...	
	100	-	585917	585924	585931	585948	2976	10	BA 100/1000 A ...	
2.000	50	-	585771	585788	585795	585801	2976	10	BA 50/2000 A ...	
	75	600481	585832	585849	585856	585863	2976	10	BA 75/2000 A ...	
	150	600597	585955	585962	585979	-	2976	10	BA 150/2000 A ...	
2.500	75	620373	585870	585887	585894	585900	2976	10	BA 75/2500 A ...	

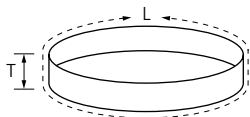

Ausführung Zirkonkorund Z

Für grobe Schleifaufgaben bei hoher Abtragsleistung und Standzeit.

Schleifmittel:
Zirkonkorund Z

Bestellhinweise:
■ Bitte Bezeichnung um gewünschte Korngröße ergänzen.

L [mm]	T [mm]	Korngröße					Entspricht ISO		Bezeichnung	
		24	36	40	60	80				120
		EAN 4007220								
1.000	100	-	-	586457	586464	586471	621042	2976	10	BA 100/1000 Z ...
2.000	50	621219	621233	586327	586334	586341	619353	2976	10	BA 50/2000 Z ...
	75	600511	586358	586365	586372	586389	586396	2976	10	BA 75/2000 Z ...
	150	-	600641	586488	586495	586501	600672	2976	10	BA 150/2000 Z ...
2.250	75	-	-	613191	613214	-	-	2976	10	BA 75/2250 Z ...
2.500	75	-	586402	586419	586426	586433	-	2976	10	BA 75/2500 Z ...
	150	-	621141	-	-	-	-	2976	10	BA 150/2500 Z ...

Ausführung Zirkonkorund Z-FORTE

Für grobe Schleifaufgaben bei hoher Abtragsleistung und Standzeit bei sehr kühlem Schliff.

Besonders geeignet für die Bearbeitung von dünnwandigen Bauteilen aus Edelstahl (INOX) und schlecht wärmeleitenden Stählen oder Nickelbasislegierungen.

Schleifmittel:
Zirkonkorund Z-FORTE

Bestellhinweise:
■ Bitte Bezeichnung um gewünschte Korngröße ergänzen.

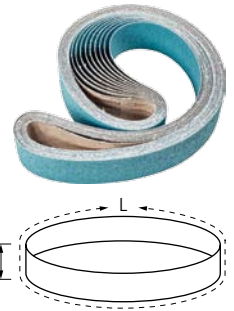

L [mm]	T [mm]	Korngröße				Entspricht ISO		Bezeichnung
		36 FORTE	40 FORTE	60 FORTE	80 FORTE			
		EAN 4007220						
2.000	75	620175	620243	620311	620335	2976	10	BA 75/2000 Z ...
2.500	75	620458	620502	-	-	2976	10	BA 75/2500 Z ...

Ausführung Keramikkorn CO

Für aggressives Schleifen mit höchster Zerspanungsleistung und sehr guter Standzeit. Konstante Höchstleistung durch sich selbst schärfendes Keramikkorn. Das Keramikkorn ist speziell für die Bearbeitung harter Werkstoffe und Schichten ausgelegt.

Schleifmittel:
Keramikkorn CO

Bestellhinweise:
■ Bitte Bezeichnung um gewünschte Korngröße ergänzen.

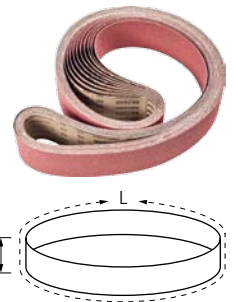

L [mm]	T [mm]	Korngröße							Entspricht ISO		Bezeichnung
		24	36	40	50	60	80	120			
		EAN 4007220									
2.000	50	950623	950630	950647	950654	950661	950678	950685	2976	10	BA 50/2000 CO ...
	75	950692	950708	950715	950722	950739	950746	950753	2976	10	BA 75/2000 CO ...
2.500	75	950760	950777	950784	950791	950807	950814	950821	2976	10	BA 75/2500 CO ...

Ausführung Keramikkorn CO-COOL

Für aggressives Schleifen mit höchster Zerspanungsleistung an harten, schlecht wärmeleitenden Werkstoffen. Konstante Höchstleistung durch sich selbst schärfendes Keramikkorn.

Schleifaktive Zusätze im Belag erzielen eine deutlich höhere Abtragsleistung, verhindern das Zusetzen und bewirken einen kühleren Schliff.

Schleifmittel:
Keramikkorn CO-COOL

Bestellhinweise:
■ Bitte Bezeichnung um gewünschte Korngröße ergänzen.

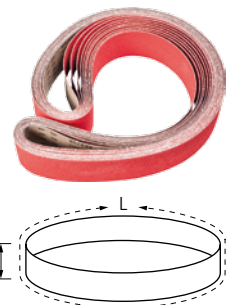

L [mm]	T [mm]	Korngröße						Entspricht ISO		Bezeichnung
		36	40	50	60	80	120			
		EAN 4007220								
2.000	50	950173	950333	950357	950371	950401	950425	2976	10	BA 50/2000 CO-COOL ...
	75	950449	950470	950494	950500	950517	950524	2976	10	BA 75/2000 CO-COOL ...
2.500	75	950562	950579	950586	950593	950609	950616	2976	10	BA 75/2500 CO-COOL ...

Flexible Schleifmittel

Langbänder BA

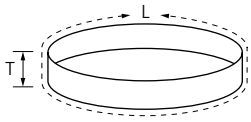

Ausführung Vlies

Universell zur Oberflächenbearbeitung von Metallen im stationären Einsatz geeignet, z. B. Beseitigen von Vorschleifspuren, Entfernen von Oxidation und leichte Entgratarbeiten. Erzielen mattierte und seidenmatte Oberflächen.

Schleifmittel:

Korund A

Lieferbare POLIVLIES-Korngrößen:

100 G = grob (gelbbraun)

180 M = mittel (rotbraun)

240 F = fein (blau)

Anwendungsempfehlungen:

- Für beste Leistung bei einer empfohlenen Schnittgeschwindigkeit von 5–15 m/s einsetzen.

Bestellhinweise:

- Bitte Bezeichnung um gewünschte Korngröße ergänzen.

L [mm]	T [mm]	Korngröße				Bezeichnung
		100 G	180 M	240 F		
		EAN 4007220				
2.000	75	066164	066188	066195	2	VB 75/2000 A ...
2.500	75	066225	066232	066249	2	VB 75/2500 A ...



Ausführung braun BR

Das Gewebe braun ist für den universellen Einsatz mit hoher Beanspruchung bei der Bearbeitung von legierten und unlegierten Stählen sowie NE-Metallen geeignet.

Blattware Gewebe entspricht ISO 21948.

Vorteile:

- Sehr gute Kornhaftung auf sehr flexiblem Gewebe.
- Hohe Schleifleistung.
- Öl- und petroleumfest.

Anwendungsempfehlungen:

- Bei Bedarf auf das erforderliche Maß reißen.

Bestellhinweise:

- Bitte Bezeichnung um gewünschte Korngröße ergänzen.

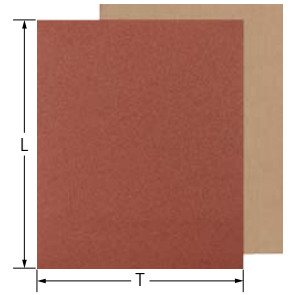

Schleifmittel:

Korund A

L [mm]	T [mm]	Korngröße							Bezeichnung	
		40	60	80	100	120	150	180		
		EAN 4007220								
280	230	587393	587409	587416	587423	587430	587447	587454	50	BG BR 230x280 A ...

L [mm]	T [mm]	Korngröße						Bezeichnung		
		220	240	280	320	400	444		999	
		EAN 4007220								
280	230	587461	587478	587485	587492	587515	587522	587539	50	BG BR 230x280 A ...

Ausführung blau BL

Das Gewebe blau ist die kostengünstige Alternative für normale Beanspruchung bei der Bearbeitung von lackierten Flächen auf Holz und Metallen.

Blattware Gewebe entspricht ISO 21948.

Vorteile:

- Gute Kornhaftung auf stabilem Gewebe.
- Gute Schleifleistung.

Anwendungsempfehlungen:

- Bei Bedarf auf das erforderliche Maß reißen.

Bestellhinweise:

- Die Körnungen 40, 60 und 80 werden in der Verpackungseinheit 50 Stück geliefert.
- Bitte Bezeichnung um gewünschte Korngröße ergänzen.

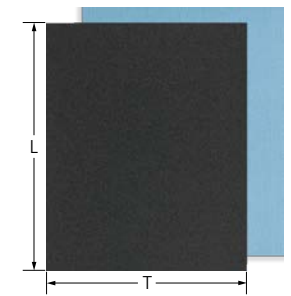

L [mm]	T [mm]	Korngröße									Bezeichnung	
		40	60	80	100	120	150	180	220	240		
		EAN 4007220										
280	230	587270	587287	587294	587300	587317	587324	587331	587348	587355	100	BG BL 230x280 A ...



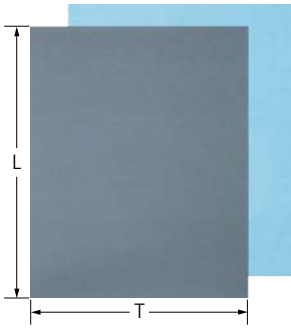

Ausführung SiC, wasserfest W

Das Schleifmittel SiC ermöglicht den Einsatz auf Lack und Glas. Speziell für alle Nassschleifarbeiten bei konventionellen Lackaufbauten geeignet.

Blattware Papier entspricht ISO 21948.

Vorteile:

- Sehr gute Kornhaftung auf sehr flexiblem, leichtem Papier.
- Höchste Schleifleistung.
- Im Nass- und Trockenschliff einsetzbar.

Schleifmittel:

Siliciumcarbid SiC

Anwendungsempfehlungen:

- Bei Bedarf auf das erforderliche Maß reißen.

Bestellhinweise:

- Bitte Bezeichnung um gewünschte Korngröße ergänzen.

L [mm]	T [mm]	Korngröße									Bezeichnung
		100	120	150	180	220	240	280	320		
EAN 4007220											
280	230	587546	588222	588239	588246	588253	588260	588277	588284	50	BP W 230x280 SiC ...

L [mm]	T [mm]	Korngröße							Bezeichnung	
		360	400	500	600	800	1000			1200
EAN 4007220										
280	230	588291	588307	588314	588321	588338	588345	588352	50	BP W 230x280 SiC ...

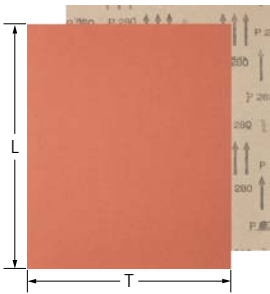

Ausführung Korund A

Das Schleifmittel Korund A ist die kostengünstige Alternative für normale Beanspruchung bei der Bearbeitung von lackierten Flächen auf Holz und Metallen.

Blattware Papier entspricht ISO 21948.

Vorteile:

- Gute Kornhaftung auf stabilem Papier.
- Gute Schleifleistung.

Schleifmittel:

Korund A

Anwendungsempfehlungen:

- Bei Bedarf auf das erforderliche Maß reißen.

Bestellhinweise:

- Die Körnungen 40, 60 und 80 werden in der Verpackungseinheit 50 Stück geliefert.
- Bitte Bezeichnung um gewünschte Korngröße ergänzen.

L [mm]	T [mm]	Korngröße												Bezeichnung
		40	60	80	100	120	150	180	220	240	280	400		
EAN 4007220														
280	230	622520	622544	622551	622568	622575	622582	622476	622483	622490	622506	622513	100	BP 230x280 A ...



POLINOX-Handpads PVSK

Für Feinstschliff an kleinen bis großen Flächen und Konturen sowie Reinigungsarbeiten auf Metallen und Lacken im Handschliff geeignet. Erzielen mattierte und seidenmatte Oberflächen. Sehr offene Struktur.

Vorteile:

- Optimale Konturenanpassung durch hohe Flexibilität.
- Erreichen schwer zugänglicher Stellen.
- Im Nass- und Trockenschliff einsetzbar.

Schleifmittel:

Korund A
Siliciumcarbid SiC

Anwendungsempfehlungen:

- Bei Bedarf auf das erforderliche Maß schneiden.

Bestellhinweise:

- Bitte Bezeichnung um gewünschte Korngröße ergänzen.

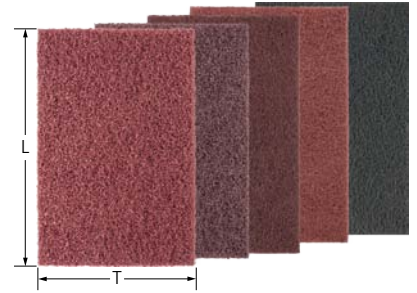

L [mm]	T [mm]	Schleifmit- tel	Korngröße						Bezeichnung
			80	100	180	280	400		
EAN 4007220									
224	154	A	294611	294628	294635	294642	-	10	PVSK 150 A ...
		SiC	-	-	-	-	294659	10	PVSK 150 SiC ...

Ausführung HP Diamant

Hervorragend für die Bearbeitung von Verschleißschutzbeschichtungen und Aufpanzerungen aus Wolframcarbid, Chromcarbid, Titanarbid usw. geeignet. Besonders zu empfehlen für die Bearbeitung von im Triebwerksbau eingesetzten Werkstoffen, z. B. Hastelloy, Inconel und Titan/Titanlegierungen. Auch für die Bearbeitung extrem harter Werkstoffe wie Hartmetall, Glas, Keramik, Emaille und Stein sowie GFK/CFK bestens geeignet.

Vorteile:

- Optimale Konturenanpassung durch hohe Flexibilität.
- Erreichen schwer zugänglicher Stellen.
- Im Nass- und Trockenschliff einsetzbar.

Schleifmittel:

Diamant
D 251 (grün) = P 60
D 126 (schwarz) = P 120
D 76 (rot) = P 200
(P = Korngröße nach ISO 6344)

Anwendungsempfehlungen:

- Mit geringem Anpressdruck arbeiten.

Bestellhinweise:

- Die Korngrößen sind in μm angegeben.
- Weitere Informationen zu Schleifwerkzeugen mit Diamant finden Sie im Katalogbereich 5.
- Bitte Bezeichnung um gewünschte Korngröße ergänzen.

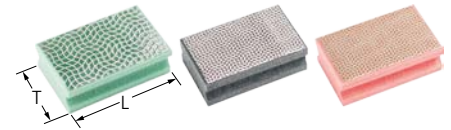

L [mm]	T [mm]	Korngröße [μm]				Bezeichnung
		251	126	76		
EAN 4007220						
90	55	804568	804575	804582	1	HP 5590 DIA ...



Flexible Schleifmittel

Allgemeine Informationen Schleifbandrollen

Schleifbandrollen sind aufgrund ihrer hohen Flexibilität ideal für diverse Schleifaufgaben. Zum Aufbewahren und bedarfsgerechten Abreißen eignet sich der passende Schleifbandrollenhalter.

Vorteile:

- Optimale Konturanpassung durch hohe Flexibilität.
- Geringer Verschleiß durch hohe Reißfestigkeit und sehr gute Kornhaftung.

Bearbeitungsaufgaben:

- Aufräuen
- Flächenbearbeitung
- Reinigen
- Stufenweises Feinschleifen

Anwendungsempfehlungen:

- Bei Bedarf auf das erforderliche Maß abblängen.

Passende Werkzeugantriebe:

- Handeinsatz

Bestellhinweise:

- Schleifbandrollenhalter bitte separat bestellen.
- Bei Bestellung bitte EAN oder komplette Bezeichnung angeben.

■ **Bestellbeispiel:**
EAN 4007220**587775**
SBR 50 A **100**

■ **Erläuterung Bestellbeispiel:**
SBR = Schleifbandrollen
50 = Breite T [mm]
A = Schleifmittel
100 = Korngröße

Zubehör:

- Schleifbandrollenhalter



Schleifbandrollen SBR



Gewebe, Ausführung Korund A

Das Gewebe ist für den universellen Einsatz mit hoher Beanspruchung bei der Bearbeitung von legierten und unlegierten Stählen sowie NE-Metallen geeignet. Der Karton verfügt über eine Abreißkante zum Abtrennen der Schleifbandstücke am Arbeitsplatz.

SBR 25, SBR 40 und SBR 50 entsprechen Form B, ISO 3366.
SBR 100 entspricht Form A, ISO 3366.

Schleifmittel:
Korund A

Bestellhinweise:
■ Bitte Bezeichnung um gewünschte Korngröße ergänzen.

Länge [m]	T [mm]	D [mm]	Korngröße								Bezeichnung
			40	50	60	80	100	120	150		
EAN 4007220											
25	38	75,0	602010	602027	602034	602041	602058	602065	602072	1	SBR 38 A ...
50	25	75,0	-	-	587553	587560	587577	587584	587591	1	SBR 25 A ...
	40	75,0	587645	-	587652	587669	587676	587683	587690	1	SBR 40 A ...
	50	75,0	587744	-	587751	587768	587775	587782	587799	1	SBR 50 A ...
	100	75,0	587843	-	587850	588864	587874	587881	587973	1	SBR 100 A ...

Länge [m]	T [mm]	D [mm]	Korngröße								Bezeichnung
			180	220	240	320	400	600	800		
EAN 4007220											
25	38	75,0	602089	602096	602102	602119	602126	-	-	1	SBR 38 A ...
50	25	75,0	587607	-	587614	587621	587638	607237	607244	1	SBR 25 A ...
	40	75,0	587706	622612	587713	587720	587737	-	-	1	SBR 40 A ...
	50	75,0	587805	621981	587812	587829	587836	607251	-	1	SBR 50 A ...
	100	75,0	587980	-	587997	588000	588017	-	-	1	SBR 100 A ...

Papier, Ausführung Korund A

Das Schleifmittel Korund A ist die kostengünstige Alternative für normale Beanspruchung bei der Bearbeitung von lackierten Flächen auf Holz und Metallen.

Schleifmittel:
Korund A

Bestellhinweise:
■ Bitte Bezeichnung um gewünschte Korngröße ergänzen.

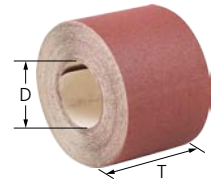

Länge [m]	T [mm]	D [mm]	Korngröße					Bezeichnung		
			40	60	80	100	120		150	
EAN 4007220										
25	115	75,0	667774	667781	622858	622865	667798	667804	1	SBR-P 115 A ...

Schleifbandrollenhalter SRH

Ausführungen SRH 1 und SRH 5

Halter für die Wandmontage zum Aufbewahren und bedarfsgerechten Abreißen auf die gewünschte Länge. Mit der Ausführung SRH 5 können verschiedene Rollengrößen beliebig miteinander kombiniert werden.

Vorteile:
■ Ermöglichen sachgerechte Lagerung von Schleifbandrollen.

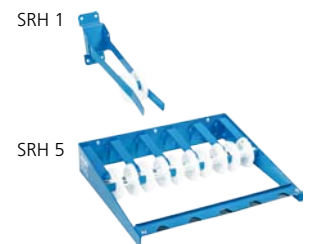

Anzahl der Rollen	Passend für Rollenbreite [mm]	Passend für Rollen-ø [mm]	EAN 4007220	Bezeichnung
1	25, 38, 40, 50	380	297551	SRH 1
5	25, 38, 40, 50	260	297568	SRH 5

POLINOX-Vliesbandrollen VBR

Ausführungen Korund A und Siliciumcarbid SiC

Für Feinstschliff an kleinen bis großen Flächen und Konturen sowie Reinigungsarbeiten auf Metallen und Lacken im Handschliff geeignet. Erzielen mattierte und seidenmatte Oberflächen. Sehr offene Struktur.

Vorteile:
■ Optimale Konturenanpassung durch hohe Flexibilität.
■ Erreichen schwer zugänglicher Stellen.
■ Im Nass- und Trockenschliff einsetzbar.

Anwendungsempfehlungen:
■ Bei Bedarf auf das erforderliche Maß schneiden.

Bestellhinweise:
■ Bitte Bezeichnung um gewünschte Korngröße ergänzen.

Schleifmittel:
Korund A
Siliciumcarbid SiC



Länge [m]	T [mm]	Schleifmittel	Korngröße					Bezeichnung	
			80	100	180	280	400		
EAN 4007220									
10	100	A	095690	622711	622728	622735	-	1	VBR 100 A ...
		SiC	-	-	-	-	951385	1	VBR 100 SiC ...



Ausführung SS

Aufgrund ihrer hohen Flexibilität ideal für sehr feine Entgrat- und Nacharbeiten an schwer zugänglichen Stellen geeignet.

Besonders zu empfehlen zum Bearbeiten von sehr kleinen Bohrungen, Nuten und Durchbrüchen im Werkzeug- und Formenbau.

Erläuterung der Kurzzeichen:

D = Durchmesser Schleifsnur

Schleifmittel:

Korund A

Siliciumcarbid SiC

Bestellhinweise:

■ Bitte Bezeichnung um gewünschte Korngröße ergänzen.

D [mm]	Länge [m]	Schleifmit- tel	Korngröße					Bezeichnung
			120	150	180	200		
			EAN 4007220					
0,8	15	A	-	-	-	037614	1	SS 0,8mm x 15m A ...
1	15	A	-	-	037638	-	1	SS 1,0mm x 15m A ...
1,4	15	A	-	037645	-	-	1	SS 1,4mm x 15m A ...
1,8	15	A	-	-	037652	-	1	SS 1,8mm x 15m A ...
2,1	15	A	037676	-	-	-	1	SS 2,1mm x 15m A ...
0,5	15	SiC	-	-	-	037607	1	SS 0,5mm x 15m SiC ...

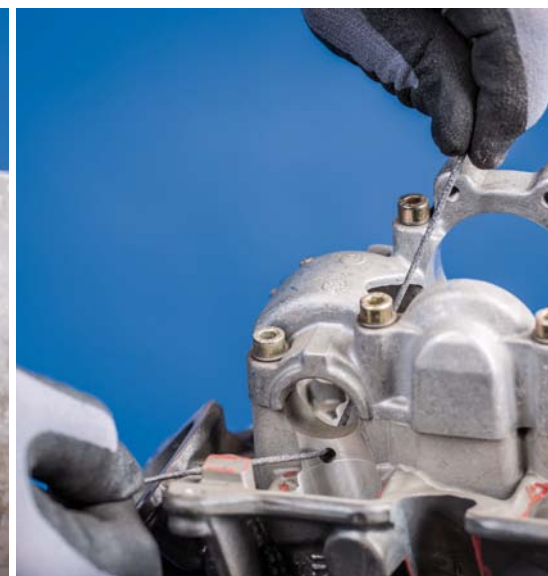

Klettscheiben eignen sich zum Feinschleifen großer Flächen mit Exzentrerschleifern und sind universell auf Metallen, Holz, Kunststoffen und Lack einsetzbar.

Die Klettscheiben mit Absauglöchern sind gemäß ISO 21951 in der Form A ausgeführt:

- O L:** Ohne Absauglöcher
- ø 125 8 L:** 8 Absauglöcher ø 10 mm, Teilkreis 65 mm
ISO 21951 – Nenngröße 6
- ø 150 8 L:** 8 Absauglöcher ø 10 mm, Teilkreis 65 mm
ISO 21951 – Nenngröße 9
- ø 150 6 L:** 6 Absauglöcher ø 10 mm, Teilkreis 80 mm
ISO 21951 – Nenngröße 10

Vorteile:

- Hohe Wirtschaftlichkeit durch schnelle Werkzeugwechsel und hohe Schleifleistung.
- Höchste Standzeit durch geringes Zusetzen.

Bearbeitungsaufgaben:

- Aufrauen
- Flächenbearbeitung
- Reinigen
- Stufenweises Feinschleifen

Passende Werkzeugantriebe:

- Exzentrerschleifer

Bestellhinweise:

- Bei Bestellung bitte EAN oder komplette Bezeichnung angeben.

■ **Bestellbeispiel:**
EAN 4007220**599297**
KSS 125 8 L A **60**

- **Erläuterung Bestellbeispiel:**
KSS = Klettscheibe
125 = Durchmesser
8 L = 8 Absauglöcher
A = Schleifmittel
60 = Korngröße

Sicherheitshinweise:

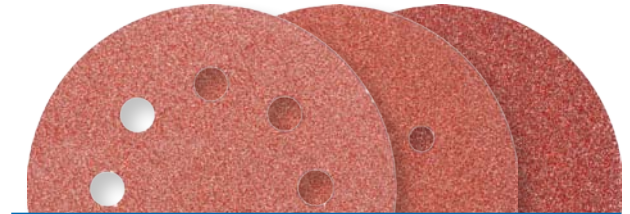

Klettscheiben KSS

4

Ausführung Korund A

Für universelle Schleifaufgaben von Grob- bis Feinschliff in Industrie und Handwerk.

Schleifmittel:
Korund A

- Bestellhinweise:**
- Bitte Bezeichnung um gewünschte Korngröße ergänzen.

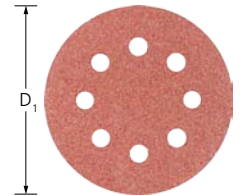

D ₁ [mm]	Lochung	Korngröße										Bezeichnung	
		40	60	80	100	120	150	180	240	320	400		
EAN 4007220													
125	0	599273	599297	599303	599310	599426	599327	-	-	-	-	25	KSS 125 O L A ...
	8	588024	588031	588048	588055	588062	588079	588086	588093	588109	588116	25	KSS 125 8 L A ...
150	0	599341	599358	599365	599372	599389	599396	599402	599419	-	-	25	KSS 150 O L A ...
	8	599105	599112	599129	599136	599143	599150	-	-	-	-	25	KSS 150 8 L A ...
	6	588123	588130	588147	588154	588161	588178	588185	588192	588208	588215	25	KSS 150 6 L A ...



Flexible Schleifmittel

Allgemeine Informationen Klettscheiben KSS-NET

Klettscheiben in der Ausführung NET bestehen aus einem Netz-Gewebe, an dem mit einem Hochleistungs-Bindungssystem das Schleifkorn sehr widerstandsfähig angebunden ist.

Das Programm besteht aus verschiedenen Durchmessern – angepasst auf die im Markt gängigen Maschinen sowie einer weitreichenden Körnungsreihe von Körnung 80 bis 1.000.

Vorteile:

- Sehr hohe Standzeit und hohe Abtragsleistung.
- Sehr feine gleichmäßige Oberflächen erreichbar.
- Staubfreies Arbeiten durch gute Absaugmöglichkeit.
- Kein Zusetzen durch Netzstruktur.
- Widerstandsfähige Netzstruktur mit hoher Einreissfestigkeit und Kantenstabilität.

Bearbeitbare Werkstoffe:

- Aluminium
- Weitere NE Metalle
- Edelstahl (INOX)
- Holz
- Kunststoffe
- Stahl, Stahlguss

Bearbeitungsaufgaben:

- Aufrauen
- Flächenschliff
- Reinigen
- Stufenweises Feinschleifen

Passende Werkzeugantriebe:

- Exzentrerschleifer

Bestellhinweise:

- Bei Bestellung bitte EAN oder komplette Bezeichnung angeben.

■ **Bestellbeispiel:**
EAN 4007220**105207**
KSS NET 125 A **80**

■ **Erläuterung Bestellbeispiel:**
KSS NET = Klettscheibe Ausführung NET
125 = Durchmesser
A = Schleifmittel
80 = Korngröße

Sicherheitshinweise:



Klettscheiben KSS-NET

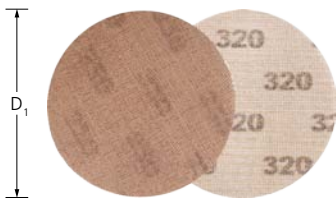

Ausführung KSS-NET

Für staubfreies Arbeiten bei universellen Schleifaufgaben an mittelgroßen und großen Flächen.

Schleifmittel:
Korund A

Anwendungsempfehlungen:

- Nutzen Sie den maschinenseitigen Absauganschluss um die Schleifstäube effektiv abzusaugen.

Bestellhinweise:

- Bitte Bezeichnung um gewünschte Korngröße ergänzen.

D ₁ [mm]	Korngröße												Bezeichnung
	80	100	120	150	180	240	320	400	600	800	1000		
	EAN 4007220												
125	105207	105214	105221	105238	105245	105252	105269	105276	105283	105290	105306	25	KSS NET 125 A ...
150	105313	105320	105337	105344	105351	105368	105375	105382	105399	105405	105412	25	KSS NET 150 A ...



Das umfassende Programm an Schleifhülsen bietet die optimale Werkzeuglösung für jede Bearbeitungsaufgabe, vom Feinschliff bis hin zum aggressiven Schleifen.

Für den Einsatz von Schleifhülsen stehen passende, wiederverwendbare Schleifhülenträger in zwei unterschiedlichen Formen zur Verfügung:

- Zylindrisch
- Konisch

Schleifhülsen werden nach ISO 2421 unter der Bezeichnung „Zylindrische Schleifhülsen“ geführt.

Zylindrische Schleifhülenträger werden nach ISO 15637-1 unter der Bezeichnung „Spannkörper für zylindrische Schleifhülsen“ geführt.

KSB = Kleinpack Schleifhülsen
GSB = Großpack Schleifhülsen

Vorteile:

- Sicherer Sitz der Schleifhülse auf dem Schleifhülenträger durch Ausdehnen des Trägers im Einsatz.
- Herausragende Standzeit durch spezielles Fertigungsverfahren – auch unter härtesten Einsatzbedingungen.
- Höchste Wirtschaftlichkeit durch besonders hohen Materialabtrag und hohe Aggressivität des Schleifmittels.

Bearbeitungsaufgaben:

- Aufrauen
- Egalisieren
- Entgraten
- Flächenbearbeitung
- Kantenbearbeitung
- Schärpen
- Schweißnahtbearbeitung
- Stufenweises Feinschleifen

Anwendungsempfehlungen:

- Für einen leichten Wechsel der Schleifhülsen diese unter leichter Rechtsdrehung auf- und abziehen. Dabei den Schleifhülenträger in den Werkzeugantrieb eingespannt lassen.
- Für einen sicheren Sitz der Schleifhülse die Mindestdrehzahl des Schleifhülenträgers einhalten.
- Für beste Leistung bei einer empfohlenen Schnittgeschwindigkeit von 20–30 m/s einsetzen.
- Für den Werkstoff geeignetes Schleiföl verwenden, um die Standzeit und Schleifleistung der Werkzeuge deutlich zu erhöhen. Ausführliche Informationen und Bestelldaten zu Schleifölen finden Sie auf Seite 155.

Passende Werkzeugantriebe:

- Biegwellenantrieb
- Geradschleifer

Bestellhinweise:

- Schleifhülenträger bitte separat bestellen.
- Bei Bestellung bitte EAN oder komplette Bezeichnung angeben.

■ **Bestellbeispiel:**
 EAN 4007220**148426**
 GSB 4530 Z-COOL **36**

■ Erläuterung Bestellbeispiel:

- GSB = Großpack Schleifhülsen
- 4530 = Innen- \varnothing D x Breite T [mm]
- Z = Schleifmittel
- COOL = Bindungsart
- 36** = Korngröße

Sicherheitshinweise:

- Die maximal zulässige Umfangsgeschwindigkeit beträgt 30 m/s.
- Die angegebene maximale zulässige Drehzahl darf aus Sicherheitsgründen nie überschritten werden.
- Schleifhülsen nicht über den Schleifhülenträger überstehen lassen.



Zubehör:

- Schleifhülenträger



Empfohlener Drehzahlbereich

Beispiel:
 KSB 4530 A 60
 Schnittgeschwindigkeit: 20–30 m/s
Drehzahl: 8.400–12.700 RPM

Werkzeug- \varnothing [mm]	Schnittgeschwindigkeit [m/s]		
	20	25	30
	Drehzahlen [RPM]		
4	95.400	119.300	143.200
6	63.600	79.500	95.400
8	47.700	59.600	71.600
10	38.100	47.700	57.200
13	29.300	36.700	44.000
15	25.400	31.800	38.100
19	20.100	25.100	30.100
22	17.300	21.700	26.000
25	15.200	19.000	22.900
30	12.700	15.900	19.000
38	10.000	12.500	15.000
45	8.400	10.600	12.700
51	7.400	9.300	11.200
60	6.300	7.900	9.500
75	5.000	6.300	7.600
100	3.800	4.700	5.700

Der schnelle Weg zum optimalen Werkzeug

Werkstoffgruppe ▼		Schleifmittel ▶	Korund A	Zirkonkorund Z	Zirkonkorund Z-COOL	Keramikkorn CO-COOL	Silicium-carbid SiC
Stahl, Stahlguss	Ungehärtete, nicht vergütete Stähle	Baustähle, Kohlenstoffstähle, Werkzeugstähle, unlegierte Stähle, Stahlguss	●	○		●	
	Gehärtete, vergütete Stähle	Werkzeugstähle, Vergütungsstähle, legierte Stähle, Stahlguss	○	●		●	
Edelstahl (INOX)	Rost- und säurebeständige Stähle	Austenitische und ferritische Edelstähle		○	●	●	
NE-Metalle	Weiche NE-Metalle, Buntmetalle	Weiche Aluminiumlegierungen	○		○	○	
		Messing, Kupfer, Zink	●	○	○		
	Harte NE-Metalle	Harte Aluminiumlegierungen	●	○	○		○
		Bronze, Titan		○	●	●	●
Hochwarmfeste Werkstoffe	Nickel- und Kobaltbasislegierungen		○	●	●		
Gusseisen	Graues Gusseisen, weißes Gusseisen	Gusseisen mit Lamellengraphit EN-GJL (GG), mit Kugelgraphit/Sphäroguss EN-GJS (GGG), weißer Temperguss EN-GJMW (GTW), schwarzer Temperguss EN-GJMB (GTS)	●	○			
Kunststoffe, andere Werkstoffe		Faserverstärkte Kunststoffe, thermoplastische Kunststoffe, Holz, Spanplatte, Lack	●				●

● = sehr gut geeignet

○ = gut geeignet

Kleinpack KSB

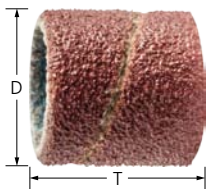

Ausführung Korund A

Für den universellen Einsatz von Grob- bis Feinschliff.

Schleifmittel:
Korund A

Bestellhinweise:

■ Bitte Bezeichnung um gewünschte Korngröße ergänzen.

D [mm]	T [mm]	Korngröße						Opt. RPM		Bezeichnung
		40	50	60	80	150	240			
EAN 4007220										

Zylindrische Form

10	10	-	-	-	148921	148938	-	30.000–44.000	25	KSB 1010 A ...
	20	-	-	-	148952	148969	148976	30.000–44.000	25	KSB 1020 A ...
13	10	-	-	-	148983	148990	-	30.000–44.000	25	KSB 1310 A ...
	25	-	-	-	149010	149027	-	30.000–44.000	25	KSB 1325 A ...
15	10	-	-	149041	149058	149065	-	26.000–36.000	25	KSB 1510 A ...
	30	-	149089	149096	149102	149119	149126	26.000–36.000	25	KSB 1530 A ...
19	25	-	-	149133	149140	149157	149164	20.000–30.000	25	KSB 1925 A ...
22	20	-	149171	149188	149195	149201	-	18.000–26.000	25	KSB 2220 A ...
25	25	-	-	149225	149232	149249	-	16.000–22.900	25	KSB 2525 A ...
30	20	149263	-	149270	149287	149294	-	13.000–19.100	25	KSB 3020 A ...
	30	149324	149317	149331	149348	149355	-	13.000–19.100	25	KSB 3030 A ...
38	25	149379	-	149386	149393	149409	-	10.000–15.900	25	KSB 3825 A ...
45	30	149461	149454	149478	149485	149492	-	8.500–12.700	10	KSB 4530 A ...
51	25	149515	-	149522	149539	149546	-	7.500–11.200	10	KSB 5125 A ...
60	30	149577	149560	149584	149591	149607	-	6.500–9.500	10	KSB 6030 A ...
75	30	149614	-	149621	149638	149645	-	5.000–7.600	10	KSB 7530 A ...

Ausführung Korund A

Für den universellen Einsatz von Grob- bis Feinschliff.

Schleifmittel:

Korund A

Bestellhinweise:

■ Bitte Bezeichnung um gewünschte Korngröße ergänzen.

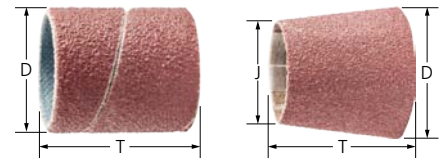

D [mm]	J [mm]	T [mm]	Korngröße						Opt. RPM		Bezeichnung
			40	50	60	80	150	240			

EAN 4007220

Zylindrische Form

4	-	10	-	-	-	-	147610	-	30.000–55.000	100	GSB 0410 A ...
6	-	10	-	-	-	-	147634	-	30.000–55.000	100	GSB 0610 A ...
8	-	10	-	-	-	-	147658	-	30.000–55.000	100	GSB 0810 A ...
10	-	10	-	-	-	147672	147689	-	30.000–44.000	100	GSB 1010 A ...
		20	-	-	949740	147702	147719	147726	30.000–44.000	100	GSB 1020 A ...
13	-	10	-	-	-	147733	147740	-	30.000–44.000	100	GSB 1310 A ...
		25	-	-	-	147764	147771	-	30.000–44.000	100	GSB 1325 A ...
15	-	10	-	-	147795	147801	147818	-	26.000–36.000	100	GSB 1510 A ...
		30	-	147832	147849	147856	147863	147870	26.000–36.000	100	GSB 1530 A ...
19	-	25	-	-	147931	147948	147955	-	20.000–30.000	100	GSB 1925 A ...
22	-	20	-	147979	147986	147993	148006	148013	18.000–26.000	100	GSB 2220 A ...
25	-	25	-	-	148075	148082	148099	-	16.000–22.900	100	GSB 2525 A ...
30	-	20	148112	-	148129	148136	148143	-	13.000–19.100	100	GSB 3020 A ...
		30	148174	148167	148181	148198	148204	148211	13.000–19.100	100	GSB 3030 A ...
38	-	25	148280	-	148297	148303	148310	-	10.000–15.900	100	GSB 3825 A ...
45	-	30	148372	148365	148389	148396	148402	148419	8.500–12.700	100	GSB 4530 A ...
51	-	25	148488	-	148495	148501	148518	-	7.500–11.200	100	GSB 5125 A ...
60	-	30	148549	148532	148556	148563	148570	-	6.500–9.500	100	GSB 6030 A ...
75	-	30	148648	-	148655	148662	148679	-	5.000–7.600	100	GSB 7530 A ...
100	-	40	148686	-	148693	148709	148716	-	4.000–5.700	50	GSB 10040 A ...

Konische Form

20	14	63	148723	-	148730	148747	148754	148761	19.000–26.000	100	GSB 201463 A ...
29	22	30	148778	-	148785	148792	148808	-	13.000–19.100	100	GSB 292230 A ...
36	22	60	148822	-	148839	148846	148853	-	10.000–15.900	100	GSB 362260 A ...



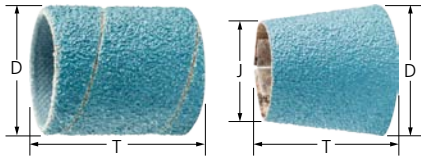

Ausführung Zirkonkorund Z

Für grobe Schleifaufgaben bei hoher Abtragsleistung und Standzeit.

Schleifmittel:
Zirkonkorund Z

Bestellhinweise:

■ Bitte Bezeichnung um gewünschte Korngröße ergänzen.

D [mm]	J [mm]	T [mm]	Korngröße				Opt. RPM		Bezeichnung
			36	40	50	60			
EAN 4007220									

Zylindrische Form

13	-	25	-	-	804827	804872	804889	949757	30.000–44.000	100	GSB 1325 Z ...
19	-	25	-	804896	804902	804940	804957	949764	20.000–30.000	100	GSB 1925 Z ...
25	-	25	949771	805022	805077	805084	805091	949788	16.000–22.900	100	GSB 2525 Z ...
30	-	30	949795	805145	805152	805176	805183	-	13.000–19.100	100	GSB 3030 Z ...
38	-	25	949801	805190	949818	805206	949825	949832	10.000–15.900	100	GSB 3825 Z ...
45	-	30	-	805664	805671	805725	805732	-	8.500–12.700	100	GSB 4530 Z ...
51	-	25	949849	803943	949856	803950	803967	949863	7.500–11.200	100	GSB 5125 Z ...

Konische Form

20	14	63	950050	-	950074	950081	950098	950104	19.000–26.000	100	GSB 201463 Z ...
29	22	30	950067	-	950128	950135	950142	950159	13.000–19.100	100	GSB 292230 Z ...
36	22	60	950166	-	950241	950258	950265	950289	10.000–15.900	100	GSB 362260 Z ...

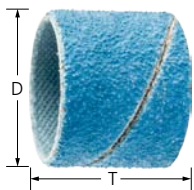

Ausführung Zirkonkorund Z-COOL

Für grobe Schleifaufgaben bei hoher Zerspanungsleistung und kühlem Schliff.

Schleifaktive Zusätze im Belag erzielen eine deutlich höhere Abtragsleistung, verhindern das Zusetzen und bewirken einen kühleren Schliff.

Schleifmittel:
Zirkonkorund Z-COOL

Bestellhinweise:

■ Die Körnung 150 wird mit Korund A-COOL (braun) geliefert.

■ Bitte Bezeichnung um gewünschte Korngröße ergänzen.

D [mm]	T [mm]	Korngröße			Opt. RPM		Bezeichnung
		36	50	80			
EAN 4007220							

Zylindrische Form

15	30	-	147887	147894	147924	26.000–36.000	100	GSB 1530 Z-COOL ...
22	20	-	148020	148037	148068	18.000–26.000	100	GSB 2220 Z-COOL ...
30	30	148228	148235	148242	148273	13.000–19.100	100	GSB 3030 Z-COOL ...
45	30	148426	148433	148440	148471	8.500–12.700	100	GSB 4530 Z-COOL ...
60	30	148587	148594	148600	148631	6.500–9.500	100	GSB 6030 Z-COOL ...



Ausführung Keramikkorn CO-COOL

Für aggressives Schleifen mit höchster Abtragsleistung an harten, zähen und schlecht wärmeleitenden Werkstoffen. Konstante Höchstleistung durch sich selbst schärfendes Keramikkorn.

Schleifaktive Zusätze im Belag erzielen eine deutlich höhere Abtragsleistung, verhindern das Zusetzen und bewirken einen kühleren Schliff.

Die Verpackungsgröße ist ideal für den industriellen Bedarf geeignet.

Schleifmittel:

Keramikkorn CO-COOL

Bestellhinweise:

■ Bitte Bezeichnung um gewünschte Korngröße ergänzen.

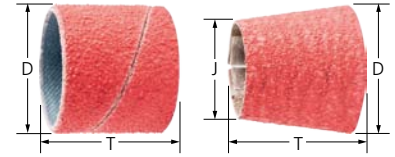

D [mm]	J [mm]	T [mm]	Korngröße				Opt. RPM		Bezeichnung
			36	60	80	120			

EAN 4007220

Zylindrische Form

13	-	25	-	088074	092415	088227	30.000–44.000	100	GSB 1325 CO-COOL ...
15	-	30	-	772195	772201	772218	26.000–36.000	100	GSB 1530 CO-COOL ...
19	-	25	088234	088333	088340	088432	20.000–30.000	100	GSB 1925 CO-COOL ...
22	-	20	-	772225	772232	772249	18.000–26.000	100	GSB 2220 CO-COOL ...
25	-	25	088456	772256	772263	772270	16.000–22.900	100	GSB 2525 CO-COOL ...
30	-	30	772287	772294	772317	772331	13.000–19.100	100	GSB 3030 CO-COOL ...
38	-	25	088494	088500	088579	088586	10.000–15.900	100	GSB 3825 CO-COOL ...
45	-	30	772355	772362	772393	772409	8.500–12.700	100	GSB 4530 CO-COOL ...
51	-	25	088661	088678	088753	088760	7.500–11.200	100	GSB 5125 CO-COOL ...
60	-	30	772416	772423	772430	772447	6.500–9.500	100	GSB 6030 CO-COOL ...

Konische Form

20	14	63	950302	950319	950326	950340	19.000–26.000	100	GSB 201463 CO-COOL ...
29	22	30	950364	950388	950395	950418	13.000–19.100	100	GSB 292230 CO-COOL ...
36	22	60	950432	950456	950463	950487	10.000–15.900	100	GSB 362260 CO-COOL ...

Ausführung Siliciumcarbid SiC

Für universelle Schleifaufgaben an Bauteilen aus Aluminium, Kupfer, Bronze, Titan und faserverstärkten Kunststoffen.

Besonders zu empfehlen für den Einsatz auf Titanlegierungen.

Bestens für die Flugzeugindustrie geeignet, wenn für die Bearbeitung von z. B. Antriebsteilen nur SiC zugelassen ist.

Schleifmittel:

Siliciumcarbid SiC

Bestellhinweise:

■ Bitte Bezeichnung um gewünschte Korngröße ergänzen.

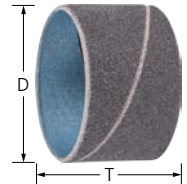

D [mm]	T [mm]	Korngröße				Opt. RPM		Bezeichnung
		60	80	100	150			

EAN 4007220

Zylindrische Form

10	20	066270	066294	066300	066317	30.000–44.000	100	GSB 1020 SiC ...
13	25	066324	066348	066355	066362	30.000–44.000	100	GSB 1325 SiC ...
15	30	066379	066386	066393	066409	26.000–36.000	100	GSB 1530 SiC ...
22	20	066416	066423	066430	066447	18.000–26.000	100	GSB 2220 SiC ...
30	30	066454	066461	066478	066485	13.000–19.100	100	GSB 3030 SiC ...
45	30	066492	066508	066515	066522	8.500–12.700	100	GSB 4530 SiC ...

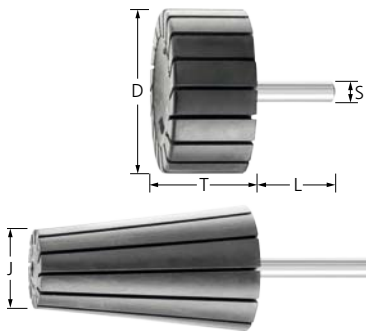

Ausführungen konisch und zylindrisch

Passender Träger für konische und zylindrische Schleifhülsen.

Die mit „H“ bezeichneten Schleifhülsenträger haben eine höhere Härte und lassen stärkeren Druck beim Schleifen zu. Sie eignen sich hervorragend für die Schweißnahtbearbeitung.

D [mm]	J [mm]	T [mm]	S [mm]	L [mm]	Härte [Shore A]	EAN 4007220	Ent- spricht ISO	Max. RPM	Mindest- drehzahl [RPM]		Bezeichnung
Zylindrische Form											
4	-	10	3	40	65-70	146729	-	55.000	30.000	5	GK 0410/3
			6	40	65-70	146712	-	55.000	30.000	5	GK 0410/6
6	-	10	3	40	65-70	146743	-	55.000	30.000	5	GK 0610/3
			6	40	65-70	146736	-	55.000	30.000	5	GK 0610/6
8	-	10	3	40	65-70	146767	-	55.000	30.000	5	GK 0810/3
			6	40	65-70	146750	-	55.000	30.000	5	GK 0810/6
10	-	10	6	35	65-70	146774	15637-1	44.000	30.000	5	GK 1010/6
			6	35	65-70	146781	15637-1	44.000	30.000	5	GK 1020/6
13	-	10	6	35	65-70	146798	-	44.000	30.000	5	GK 1310/6
			6	35	65-70	146804	-	44.000	30.000	5	GK 1325/6
15	-	10	6	35	65-70	146811	15637-1	36.000	26.000	5	GK 1510/6
			6	35	65-70	146828	15637-1	36.000	26.000	5	GK 1530/6
19	-	25	6	35	65-70	146835	-	30.000	20.000	5	GK 1925/6
22	-	20	6	35	65-70	146842	15637-1	26.000	18.000	5	GK 2220/6
					80	146859	15637-1	26.000	18.000	5	GK 2220/6 H
25	-	25	6	35	65-70	146866	-	22.900	16.000	5	GK 2525/6
30	-	20	6	35	65-70	146873	15637-1	19.100	13.000	5	GK 3020/6
					65-70	146880	15637-1	19.100	13.000	5	GK 3030/6
					80	146897	15637-1	19.100	13.000	5	GK 3030/6 H
38	-	25	6	35	65-70	146903	-	15.900	10.000	5	GK 3825/6
45	-	30	6	35	65-70	146927	15637-1	12.700	8.500	5	GK 4530/6
					80	146934	15637-1	12.700	8.500	5	GK 4530/6 H
51	-	25	6	35	65-70	146941	-	11.200	7.500	5	GK 5125/6
60	-	30	6	35	65-70	146958	15637-1	9.500	6.500	5	GK 6030/6
			8	35	65-70	146965	15637-1	9.500	6.500	5	GK 6030/8
75	-	30	8	35	65-70	146972	15637-1	7.600	5.000	5	GK 7530/8
100	-	40	8	35	65-70	146989	15637-1	5.700	4.000	5	GK 10040/8
Konische Form											
20	14	63	6	40	65-70	147078	-	26.000	19.000	5	GK 201463/6
29	22	30	6	40	65-70	147085	-	19.100	13.000	5	GK 292230/6
36	22	60	6	40	65-70	147092	-	15.900	10.000	5	GK 362260/6



POLIROLL- und POLICO-Werkzeuge eignen sich für die Bearbeitung schwer zugänglicher Stellen.

Sie bestehen aus spiralförmig aufgewickeltem Schleifmittel auf Unterlage. Das Schleifkorn ist in die Kunstharzbeschichtung auf dem zugfesten Gewebeträger eingebettet, wodurch höchste Schleifleistung erzielt wird.

Vorteile:

- Gleichbleibende hohe Schleifleistung über die gesamte Standzeit durch permanentes Freisetzen von frischem Schleifkorn im Einsatz.
- Sicherer Sitz der POLIROLL/POLICO im Einsatz aufgrund der Selbstspannung durch gerillten konischen Werkzeughalter.
- Einfacher Werkzeugwechsel.

Bearbeitungsaufgaben:

- Egalisieren
- Entgraten
- Kantenbearbeitung
- Schärfen
- Schweißnahtbearbeitung
- Stufenweises Feinschleifen

Anwendungsempfehlungen:

- Mit der Spitze und nicht mit der Fläche schleifen, um die Verklebung nicht durch Hitzeeinwirkung zu beschädigen.
- POLIROLL mit der geklebten Seite auf den Werkzeughalter aufsetzen.
- Für den Werkstoff geeignetes Schleiföl verwenden, um die Standzeit und Schleifleistung der Werkzeuge deutlich zu erhöhen. Ausführliche Informationen und Bestelldaten zu Schleifölen finden Sie auf Seite 155.

Empfohlener Drehzahlbereich

Beispiel:

PR 1225 A 80

Schnittgeschwindigkeit: 8 m/s

Drehzahl: 12.700 RPM

Passende Werkzeugantriebe:

- Biegwellenantrieb
- Geradschleifer

Bestellhinweise:

- Bei Bestellung bitte EAN oder komplette Bezeichnung angeben.

Bestellbeispiel:

EAN 4007220803394

PR 1225 A 80

Erläuterung Bestellbeispiel:

PR = POLIROLL-Schleifrollen zylindrisch

1225 = Außen- \varnothing D x Breite T [mm]

A = Schleifmittel

80 = Korngröße

Sicherheitshinweise:

- Die maximal zulässige Umfangsgeschwindigkeit beträgt 11 m/s.
- Die angegebene maximal zulässige Drehzahl darf aus Sicherheitsgründen nie überschritten werden.



Zubehör:

- Werkzeughalter für POLIROLL und POLICO



4

Werkzeug- \varnothing [mm]	Schnittgeschwindigkeit [m/s]		
	5	8	11
	Drehzahlen [RPM]		
6	15.900	25.400	35.000
9	10.600	16.900	23.300
12	7.900	12.700	17.500
14	6.800	10.900	15.000
18	5.300	8.400	11.600

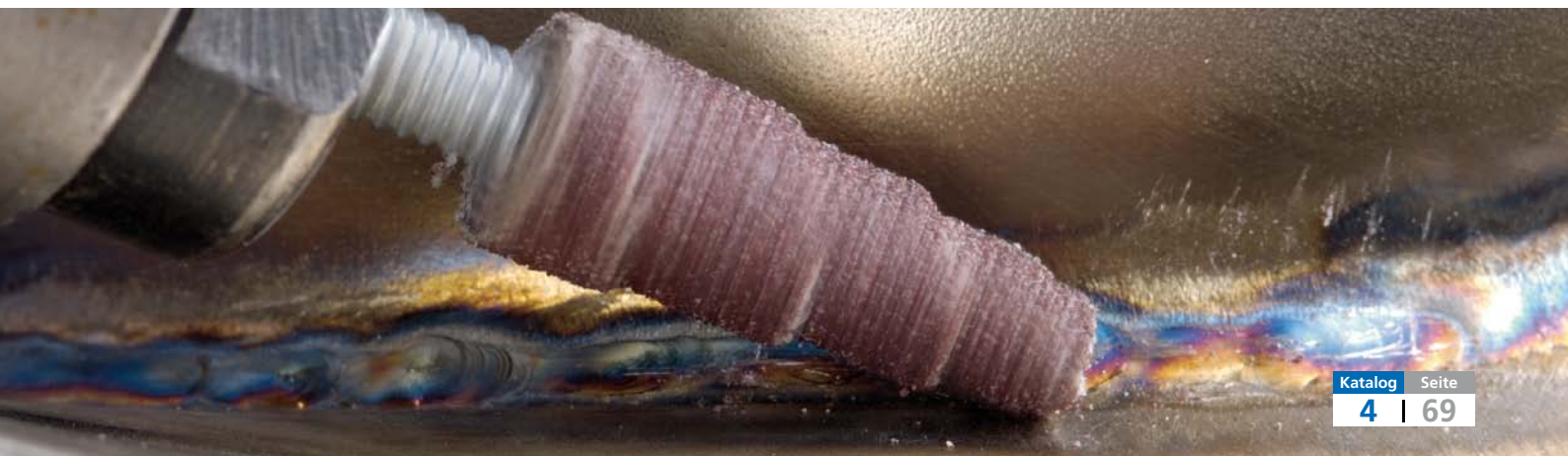

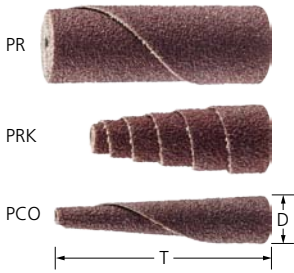

Ausführung Korund A

Für universelle Schleifaufgaben an Metallen und anderen Werkstoffen.

Bearbeitbare Werkstoffe:

Aluminium, Kupfer, Messing, Grau-/Sphäroguss (GG/GJL, GGG/GJS), Temperguss, Stahl, Stahlguss, Gehärtete, vergütete Stähle über 1.200 N/mm² (> 38 HRC)

Schleifmittel:

Korund A

Bestellhinweise:

■ Bitte Bezeichnung um gewünschte Korngröße ergänzen.

D [mm]	T [mm]	Korngröße			Opt. RPM	Max. RPM	Passende Werkzeughalter		Bezeichnung
		50	80	150					
EAN 4007220									

Zylindrische Form (PR)

6	25	-	152300	152317	20.000	25.000	BO 3-18-3, BO 6-18-3	50	PR 0625 A ...
	35	-	152324	152331					BO 6-24-3
9	25	-	152348	152355	15.000	23.000	BO 6-18-3	50	PR 0925 A ...
	35	-	152362	152379					BO 6-24-3
12	25	152386	152393	152409	12.000	17.000	BO 6-18-3	50	PR 1225 A ...
	35	152416	152423	152430					BO 6-24-3
18	35	152447	152454	152461	8.000	12.000	BO 6-25-5	50	PR 1835 A ...
	50	152478	152485	152492					BO 6-30-5

Konische Form (PRK)

10	25	-	152508	152515	15.000	23.000	BO 3-18-3, BO 6-18-3	50	PRK 1025 A ...
12	25	152522	152539	152546	12.000	17.000	BO 6-18-3	50	PRK 1225 A ...
	35	152553	152560	152577					BO 6-24-3
15	35	152584	152591	152607	10.000	15.000	BO 6-24-3	50	PRK 1535 A ...

POLICO-Schleifkone (PCO)

10	50	-	152614	152621	15.000	23.000	BO 6-50-8	50	PCO 1050 A ...
----	----	---	--------	--------	--------	--------	-----------	----	----------------

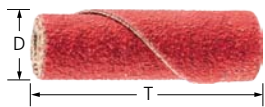

Ausführung Keramik Korn CO-COOL

Für aggressives Schleifen mit höchster Abtragsleistung an harten, schlecht wärmeleitenden Werkstoffen.

Konstante Höchstleistung durch sich selbst schärfendes Keramik Korn. Schleifaktive Zusätze im Belag erzielen eine deutlich höhere Abtragsleistung, verhindern das Zusetzen und bewirken einen kühleren Schliff.

Bearbeitbare Werkstoffe:

Aluminium, Kobaltbasislegierungen, Nickelbasislegierungen (z. B. Inconel und Hastelloy), Titan, Edelstahl (INOX)

Schleifmittel:

Keramik Korn CO-COOL

Bestellhinweise:

■ Bitte Bezeichnung um gewünschte Korngröße ergänzen.

D [mm]	T [mm]	Korngröße			Opt. RPM	Max. RPM	Passende Werkzeughalter		Bezeichnung
		60	80	120					
EAN 4007220									
6	25	803264	803271	803288	20.000	25.000	BO 3-18-3, BO 6-18-3	50	PR 0625 CO-COOL ...
	35	803295	803301	803318					BO 6-24-3
9	25	803325	803332	803349	15.000	23.000	BO 6-18-3	50	PR 0925 CO-COOL ...
	35	803356	803363	803370					BO 6-24-3
12	25	803387	803394	803400	12.000	17.000	BO 6-18-3	50	PR 1225 CO-COOL ...
	35	803424	803431	803448					BO 6-24-3

Werkzeughalter BO

Werkzeughalter für POLIROLL- und POLICO-Werkzeuge.

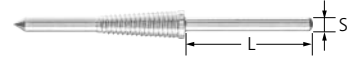

Vorteile:

- Werkzeugwechsel ohne Ausspannen des Halters aus der Spannzange des Werkzeugantriebes möglich.

Bestellhinweise:

- Werkzeughalter BO 6-50-8 – passend für PCO 1050. Der Konus des Spannteils beträgt 5°.

Passend für	S [mm]	L [mm]	EAN 4007220		Bezeichnung
PR 0625, PRK 1025	3	27	152171	1	BO 3-18-3
PR 0625, PR 0925, PR 1225, PRK 1025, PRK 1225	6	30	152188	1	BO 6-18-3
PR 0635, PR 0935, PR 1235, PRK 1235, PRK 1535	6	30	152195	1	BO 6-24-3
PR 1835	6	30	152201	1	BO 6-25-5
PR 1850	6	30	152218	1	BO 6-30-5
PCO 1050	6	30	152232	1	BO 6-50-8

POLIROLL-Set

Set aus verschiedenen POLIROLL-Schleifrollen mit passenden Werkzeughaltern.

Inhalt:

150 POLIROLL-Schleifrollen mit passendem Werkzeughalter:

- Je 20 Stück PR 0625, A 80 und A 150
- Je 20 Stück PR 0925, A 80 und A 150
- Je 20 Stück PR 1225, A 80 und A 150
- Je 10 Stück PRK 1025, A 80 und A 150
- 10 Stück PRK 1225, A 80

Vorteile:

- Aufeinander abgestimmte Vorauswahl der gängigsten Varianten.



L x B x H [mm]	EAN 4007220		Bezeichnung
180 x 145 x 40	335727	1	PRS 151

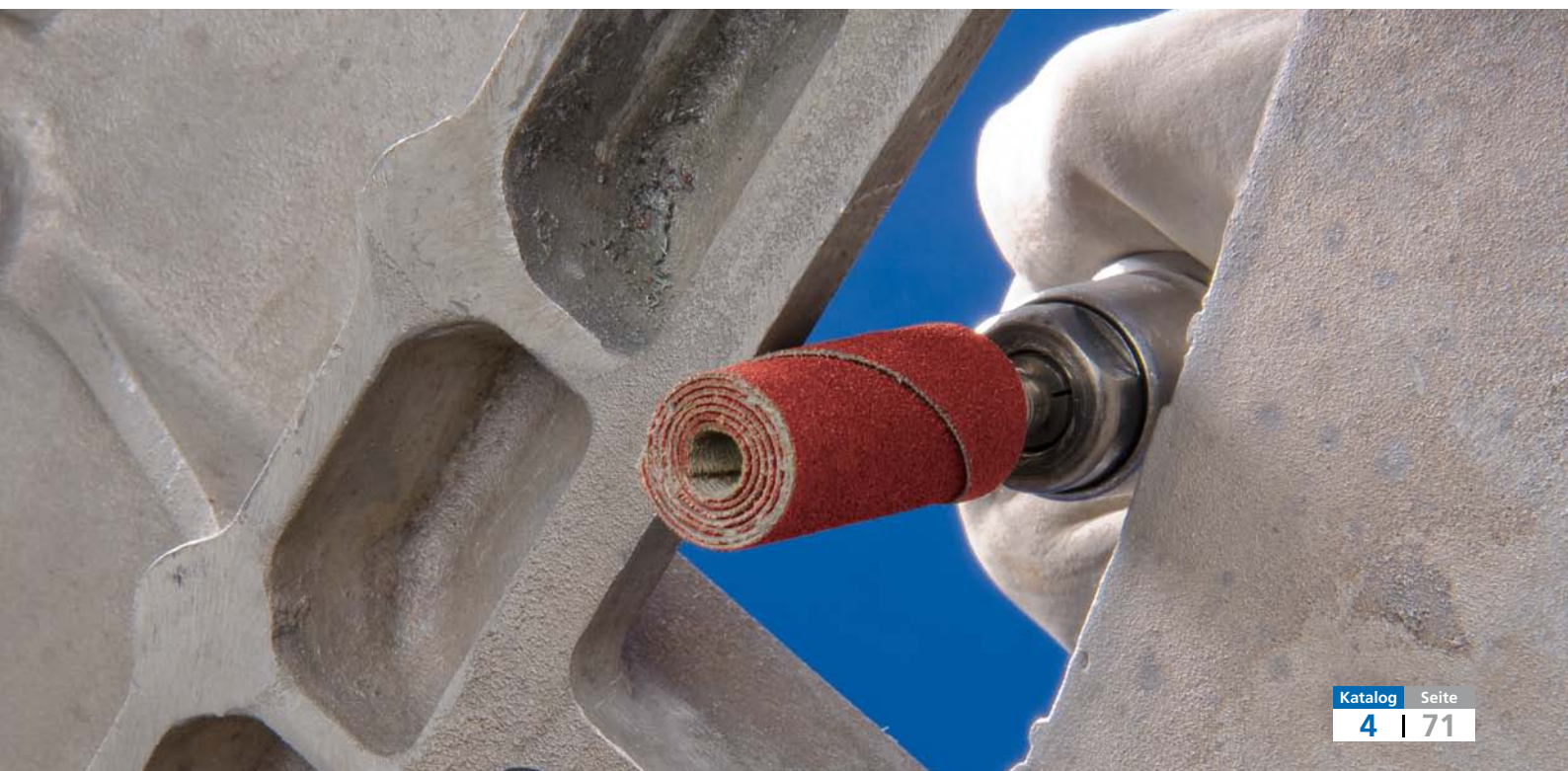

Das breite, materialspezifische Produktprogramm an POLICAP-Schleifkappen und -hülsen bietet Werkzeuglösungen mit höchster Abtragsleistung sowohl für universelle als auch für besondere Schleifaufgaben.

POLICAP-Werkzeuge sind nahtlos geformt und können mit der gesamten Werkzeugfläche eingesetzt werden.

Für den Einsatz von Schleifkappen und -hülsen stehen optimal passende, wiederverwendbare Träger zur Verfügung.

Vorteile:

- Sicherer Sitz der Schleifkappen und -hülsen auf dem Träger durch Ausdehnen des Trägers im Einsatz.
- Hohe Formtreue und exzellenter Feinschliff durch spezielles Fertigungsverfahren.
- Einfacher Werkzeugwechsel.

Bearbeitungsaufgaben:

- Egalisieren
- Flächenbearbeitung
- Stufenweises Feinschleifen

Anwendungsempfehlungen:

- Für einen leichten Wechsel der Schleifkappen und -hülsen diese unter leichter Rechtsdrehung auf- und abziehen. Dabei den Werkzeugträger in den Werkzeugantrieb eingespannt lassen und fixieren.
- Für beste Leistung bei einer empfohlenen Schnittgeschwindigkeit von 10–20 m/s einsetzen.

Passende Werkzeugantriebe:

- Biegwellenantrieb
- Geradschleifer

Bestellhinweise:

- Bei Bestellung bitte EAN oder komplette Bezeichnung angeben.

■ Bestellbeispiel:

EAN 4007220**150849**

PC ZYA 1015 A **60**

■ Erläuterung Bestellbeispiel:

PC = POLICAP-Schleifkappen

ZYA = Form Zylinder

1015 = Außen- \varnothing D x Breite T [mm]

A = Schleifmittel

60 = Korngröße

Sicherheitshinweise:



- Die maximal zulässige Umfangsgeschwindigkeit beträgt 25 m/s.
- Die angegebene maximal zulässige Drehzahl darf aus Sicherheitsgründen nie überschritten werden.



Zubehör:

- Schleifkappen- und -hülenträger



Ausführung	Anwendung
Korund A  A60/80 A150 A280	Für den universellen Einsatz auf Stahlwerkstoffen (gehärtet, vergütet, ungehärtet). Speziell für besondere Aufgabenstellungen, z. B. im Werkzeug- und Formenbau sowie für entsprechende Reparaturarbeiten, entwickelt. Auch für die Bearbeitung von Kunststoffen, Holz und Spachtelmasse im Modellbau geeignet.
SiC-COOL (Siliciumcarbid mit schleifaktiver Schicht) 	Ideal für die Bearbeitung von Bauteilen aus Titan, Aluminium sowie deren jeweiligen Legierungen einsetzbar. Hervorragend für den Einsatz im Flugzeug- und Turbinenbau und der dazugehörigen Wartung geeignet. Die spezielle Kornauswahl und der schleifaktive Zusatzstoff in der Bindung ermöglichen einen kühlen Schliff, reduzieren die Werkstücktemperatur und verhindern das Anhaften der Späne.
CO-COOL (Keramikkorn mit schleifaktiver Schicht) 	Aufgrund des besonderen Aufbaus des Keramikkorns sowie der schleifaktiven Bindungsbestandteile ideal für die Bearbeitung von Edelstählen (INOX) sowie für die häufig im Turbinenbau verwendeten hochwarmfesten Nickel- und Kobaltbasislegierungen, z. B. Inconel, Hastelloy, geeignet. Die schleifaktiven Zusätze verhindern das Zusetzen und bewirken einen kühleren Schliff bei deutlich höherer Abtragsleistung.

Der schnelle Weg zum optimalen Werkzeug

Werkstoffgruppe ▼		Schleifmittel ▶	Korund A	Keramikkorn CO-COOL	Siliciumcarbid SiC-COOL
Stahl, Stahlguss	Ungehärtete, nicht vergütete Stähle	Baustähle, Kohlenstoffstähle, Werkzeugstähle, unlegierte Stähle, Stahlguss	●	○	
	Gehärtete, vergütete Stähle	Werkzeugstähle, Vergütungsstähle, legierte Stähle, Stahlguss	○	●	
Edelstahl (INOX)	Rost- und säurebeständige Stähle	Austenitische und ferritische Edelstähle		●	
NE-Metalle	Weiche NE-Metalle, Buntmetalle	Weiche Aluminiumlegierungen	○	○	●
		Messing, Kupfer, Zink	●		
	Harte NE-Metalle	Harte Aluminiumlegierungen	○		●
		Bronze, Titan		○	●
Hochwarmfeste Werkstoffe	Nickel- und Kobaltbasislegierungen		●		
Gusseisen	Graues Gusseisen, weißes Gusseisen	Gusseisen mit Lamellengraphit EN-GJL (GG), mit Kugelgraphit/Sphäroguss EN-GJS (GGG), weißer Temperguss EN-GJMW (GTW), schwarzer Temperguss EN-GJMB (GTS)	●	○	
Kunststoffe, andere Werkstoffe	Faserverstärkte Kunststoffe, thermoplastische Kunststoffe, Holz, Spanplatte, Lack		○		●

● = sehr gut geeignet

○ = gut geeignet



Empfohlener Drehzahlbereich

Beispiel:

PC ZYA 1015 A 150
Schnittgeschwindigkeit: 10–20 m/s
Drehzahl: 19.000–38.100 RPM

Werkzeug-ø [mm]	Schnittgeschwindigkeit [m/s]			
	10	15	20	25
	Drehzahlen [RPM]			
5	38.100	57.200	76.300	95.400
7	27.200	40.900	54.500	68.200
10	19.000	28.600	38.100	47.700
11	17.300	26.000	34.700	43.400
16	11.900	17.900	23.800	29.800
21	9.000	13.600	18.100	22.700
29	6.500	9.800	13.100	16.400
36	5.300	7.900	10.600	13.200

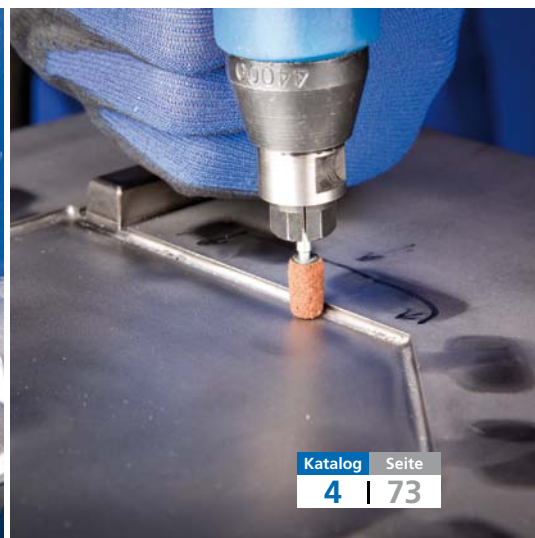



Schleifkappen PC ZYA

POLICAP-Schleifkappen in Zylinderform ZYA (früher Form A).

Schleifmittel:

Korund A
Farbkennung der Korngrößen:
60 und 80= braun
150 = schwarz
280 = rotbraun

Bestellhinweise:

■ Bitte Bezeichnung um gewünschte Korngröße ergänzen.

D [mm]	T [mm]	Korngröße				Opt. RPM		Bezeichnung
		60	80	150	280			
EAN 4007220								
5	10	-	150788	150795	150801	40.000	50	PC ZYA 0510 A ...
7	12	150818	-	150825	150832	30.000	50	PC ZYA 0712 A ...
10	15	150849	-	150856	150863	20.000	50	PC ZYA 1015 A ...
13	17	150870	-	150887	150894	16.000	50	PC ZYA 1317 A ...
16	26	150900	-	150917	150924	12.000	50	PC ZYA 1626 A ...

PCT, Form ZYA

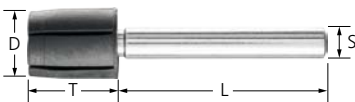

Schleifkappenträger PCT ZYA

Passender POLICAP-Schleifkappenträger in Zylinderform ZYA (früher Form A).

D [mm]	T [mm]	S [mm]	L [mm]	EAN 4007220	Max. RPM		Bezeichnung
5	10	3	25	147139	95.000	5	PCT ZYA 0510/3
7	12	3	25	147146	65.000	5	PCT ZYA 0712/3
10	15	3	25	147153	45.000	5	PCT ZYA 1015/3
13	17	6	40	147221	35.000	5	PCT ZYA 1317/6
16	26	6	40	147238	30.000	5	PCT ZYA 1626/6

PCS, Form ZYA



Set PCS ZYA

Set aus verschiedenen POLICAP-Schleifkappen mit passendem Träger in Zylinderform ZYA (früher Form A).

Inhalt:

- Je 5 Stück POLICAP-Schleifkappen PC ZYA 1015 A, 1317 A und 1626 A (Korngröße 60, 150, 280)
- Je 10 Stück POLICAP-Schleifkappen PC ZYA 0510 A und 0712 A (Korngröße 60 bzw. 80 und 150, 280)
- Je 1 Stück POLICAP-Schleifkappenträger PCT ZYA 0510/3, 0712/3, 1015/3, 1317/6 und 1626/6

Vorteile:

■ Robuste, wiederverwendbare Kunststoffverpackung.

Schleifmittel:

Korund A
60 und 80= braun
150 = schwarz
280 = rotbraun

Form	L x B x H [mm]	EAN 4007220		Bezeichnung
ZYA	180 x 145 x 40	355404	1	PCS ZYA 110

Schleifkappen PC WRC

POLICAP-Schleifkappen in Walzenrundform WRC (früher Form C).

Schleifmittel:

Korund A
 Siliciumcarbid SiC-COOL (grau)
 Keramik Korn CO-COOL (rot)
 Farbkennung der Korngrößen bei Korund A:
 60 und 80= braun
 150 = schwarz
 280 = rotbraun

Bestellhinweise:

■ Bitte Bezeichnung um gewünschte Korngröße ergänzen.

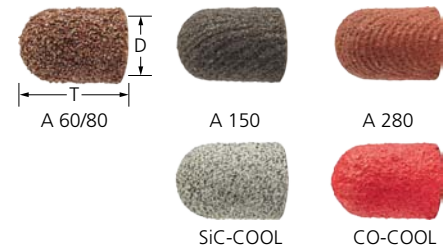

D [mm]	T [mm]	Korngröße					Opt. RPM		Bezeichnung
		60	80	120	150	280			

EAN 4007220

Korund A

5	11	-	150931	-	150948	150955	40.000	50	PC WRC 0511 A ...
7	13	150962	-	-	150979	150986	30.000	50	PC WRC 0713 A ...
10	15	150993	-	-	151006	151013	20.000	50	PC WRC 1015 A ...
13	17	151020	-	-	151037	151044	16.000	50	PC WRC 1317 A ...
16	26	151051	-	-	151068	151075	12.000	50	PC WRC 1626 A ...

Siliciumcarbid SiC-COOL

5	11	-	953716	-	953723	-	40.000	50	PC WRC 0511 SiC-COOL ...
7	13	-	953730	-	953747	-	30.000	50	PC WRC 0713 SiC-COOL ...
10	15	-	953754	-	953761	-	20.000	50	PC WRC 1015 SiC-COOL ...
13	17	-	953778	-	953792	-	16.000	50	PC WRC 1317 SiC-COOL ...
16	26	-	953808	-	953815	-	12.000	50	PC WRC 1626 SiC-COOL ...

Keramik Korn CO-COOL

5	11	-	953938	953945	-	-	40.000	50	PC WRC 0511 CO-COOL ...
7	13	-	953952	953969	-	-	30.000	50	PC WRC 0713 CO-COOL ...
10	15	-	953976	954041	-	-	20.000	50	PC WRC 1015 CO-COOL ...
13	17	-	954058	954119	-	-	16.000	50	PC WRC 1317 CO-COOL ...
16	26	-	954126	954133	-	-	12.000	50	PC WRC 1626 CO-COOL ...

PCT, Form WRC

Schleifkappenträger PCT WRC

Passender POLICAP-Schleifkappenträger in Walzenrundform WRC (früher Form C).

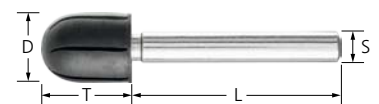

D [mm]	T [mm]	S [mm]	L [mm]	EAN 4007220	Max. RPM		Bezeichnung
5	11	2,35	40	621820	30.000	5	PCT WRC 0511/2,35
		3	25	147160	95.000	5	PCT WRC 0511/3
7	13	2,35	40	621837	24.500	5	PCT WRC 0713/2,35
		3	25	147177	65.000	5	PCT WRC 0713/3
10	15	2,35	40	621844	17.500	5	PCT WRC 1015/2,35
		3	25	147184	45.000	5	PCT WRC 1015/3
13	17	2,35	40	621851	13.750	5	PCT WRC 1317/2,35
		6	40	147245	35.000	5	PCT WRC 1317/6
16	26	6	40	147252	30.000	5	PCT WRC 1626/6



Set PCS WRC

Set aus verschiedenen POLICAP-Schleifkappen mit passendem Träger in Walzenrundform WRC (früher Form C).

Inhalt:

- Je 5 Stück POLICAP-Schleifkappen PC WRC 1015 A, 1317 A und 1626 A (Korngröße 60, 150, 280)
- Je 10 Stück POLICAP-Schleifkappen PC WRC 0511 A und 0713 A (Korngröße 60 bzw. 80 und 150, 280)
- Je 1 Stück POLICAP-Schleifkappenträger PCT WRC 0511/3, 0713/3, 1015/3, 1317/6 und 1626/6

Vorteile:

- Robuste, wiederverwendbare Kunststoffverpackung.

Schleifmittel:

Korund A
Farbkennung der Korngrößen:
60 und 80= braun
150 = schwarz
280 = rotbraun

Form	L x B x H [mm]	EAN 4007220		Bezeichnung
WRC	180 x 145 x 40	355411	1	PCS WRC 110



Schleifkappen PC WKG

POLICAP-Schleifkappen in Walzenkegelform WKG (früher Form G).
Der Winkel des Kegels beträgt 30°.



Schleifmittel:

Korund A
Farbkennung der Korngrößen:
60 und 80= braun
150 = schwarz
280 = rotbraun

Bestellhinweise:

■ Bitte Bezeichnung um gewünschte Korngröße ergänzen.

D [mm]	T [mm]	Korngröße				Opt. RPM		Bezeichnung
		60	80	150	280			
		EAN 4007220						
5	11	-	151082	151099	151105	40.000	50	PC WKG 0511 A ...
7	13	151112	-	151129	151136	30.000	50	PC WKG 0713 A ...
10	15	151143	-	151150	151167	20.000	50	PC WKG 1015 A ...
13	17	151174	-	151181	151198	16.000	50	PC WKG 1317 A ...
16	26	151204	-	151211	151228	12.000	50	PC WKG 1626 A ...

PCT, Form WKG

4

Schleifkappenträger PCT WKG

Passender POLICAP-Schleifkappenträger in Walzenkegelform WKG (früher Form G).

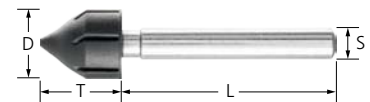

D [mm]	T [mm]	S [mm]	L [mm]	EAN 4007220	Max. RPM		Bezeichnung
5	11	3	25	147191	95.000	5	PCT WKG 0511/3
7	13	3	25	147207	65.000	5	PCT WKG 0713/3
10	15	3	25	147214	45.000	5	PCT WKG 1015/3
13	17	2,35	40	434338	13.750	5	PCT WKG 1317/2,35
		6	40	147269	35.000	5	PCT WKG 1317/6
16	26	6	40	147276	30.000	5	PCT WKG 1626/6

PCS, Form WKG

Set PCS WKG

Set aus verschiedenen POLICAP-Schleifkappen mit passendem Träger in Walzenkegelform WKG (früher Form G).

Inhalt:

- Je 5 Stück POLICAP-Schleifkappen PC WKG 1015 A, 1317 A und 1626 A (Korngröße 60, 150, 280)
- Je 10 Stück POLICAP-Schleifkappen PC WKG 0511 A und 0713 A (Korngröße 60 bzw. 80 und 150, 280)
- Je 1 Stück POLICAP-Schleifkappenträger PCT WKG 0511/3, 0713/3, 1015/3, 1317/6 und 1626/6

Vorteile:

- Robuste, wiederverwendbare Kunststoffverpackung.

Schleifmittel:

Korund A
60 und 80= braun
150 = schwarz
280 = rotbraun



Form	L x B x H [mm]	EAN 4007220		Bezeichnung
WKG	180 x 145 x 40	355428	1	PCS WKG 110

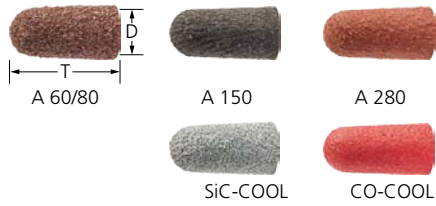

Schleifkappen PC KEL

POLICAP-Schleifkappen in Rundkegelform KEL (früher Form L).

Schleifmittel:

Korund A
Siliciumcarbid SiC-COOL (grau)
Keramikkorn CO-COOL (rot)
Farbkennung der Korngrößen bei Korund A:
60 und 80= braun
150 = schwarz
280 = rotbraun

Bestellhinweise:

■ Bitte Bezeichnung um gewünschte Korngröße ergänzen.

D [mm]	T [mm]	Korngröße					Opt. RPM		Bezeichnung
		60	80	120	150	280			

EAN 4007220

Korund A

5	15	-	151235	-	151242	151259	40.000	50	PC KEL 0515 A ...
11	25	151266	-	-	151273	151280	20.000	50	PC KEL 1125 A ...
16	32	151297	-	-	151303	151310	12.000	50	PC KEL 1632 A ...
21	40	151327	-	-	151334	151341	9.500	50	PC KEL 2140 A ...

Siliciumcarbid SiC-COOL

5	15	-	953822	-	953839	-	40.000	50	PC KEL 0515 SiC-COOL ...
11	25	-	953846	-	953853	-	20.000	50	PC KEL 1125 SiC-COOL ...
16	32	-	953891	-	953907	-	12.000	50	PC KEL 1632 SiC-COOL ...
21	40	-	953914	-	953921	-	9.500	50	PC KEL 2140 SiC-COOL ...

Keramikkorn CO-COOL

5	15	-	954140	954263	-	-	40.000	50	PC KEL 0515 CO-COOL ...
11	25	-	954164	954188	-	-	20.000	50	PC KEL 1125 CO-COOL ...
16	32	-	954195	954218	-	-	12.000	50	PC KEL 1632 CO-COOL ...
21	40	-	954225	954232	-	-	9.500	50	PC KEL 2140 CO-COOL ...

PCT, Form KEL

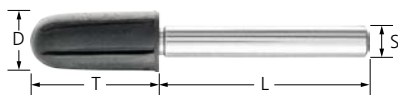

Schleifkappenträger PCT KEL

Passender POLICAP-Schleifkappenträger in Rundkegelform KEL (früher Form L).

D [mm]	T [mm]	S [mm]	L [mm]	EAN 4007220	Max. RPM		Bezeichnung
5	15	6	40	147283	95.000	5	PCT KEL 0515/6
11	25	6	40	147290	40.000	5	PCT KEL 1125/6
16	32	6	40	147306	30.000	5	PCT KEL 1632/6
21	40	6	40	147313	20.000	5	PCT KEL 2140/6

Set PCS 650

Set aus verschiedenen POLICAP-Schleifkappen mit passendem Träger.

Inhalt:

- Je 10 Stück POLICAP-Schleifkappen
 PC ZYA 1626 A und PC WKG 1626 A
 (Korngröße 150 und 280)
- Je 25 Stück POLICAP-Schleifkappen
 PC ZYA 1015 A, PC ZYA 1317 A,
 PC WKG 1015 A und PC WKG 1317 A
 (Korngröße 150 und 280)
- Je 50 Stück POLICAP-Schleifkappen
 PC ZYA 0510 A, PC ZYA 0712 A,
 PC WKG 0511 A und PC WKG 0713 A
 (Korngröße 150 und 280)
- Je 1 Stück POLICAP-Schleifkappenträger
 PCT ZYA 0510/3, PCT ZYA 0712/3,
 PCT ZYA 1317/3, PCT ZYA 1626/6,
 PCT WKG 0511/3, PCT WKG 0713/3,
 PCT WKG 1015/3, PCT WKG 1317/6 und
 PCT WKG 1626/6

Vorteile:

- Robuste, wiederverwendbare Kunststoffverpackung.

Schleifmittel:

Korund A
 Farbgebung der Korngrößen:
 150 = schwarz
 280 = rotbraun



Form	L x B x H [mm]	EAN 4007220		Bezeichnung
ZYA, WKG	332 x 235 x 50	355435	1	SET PCS 650

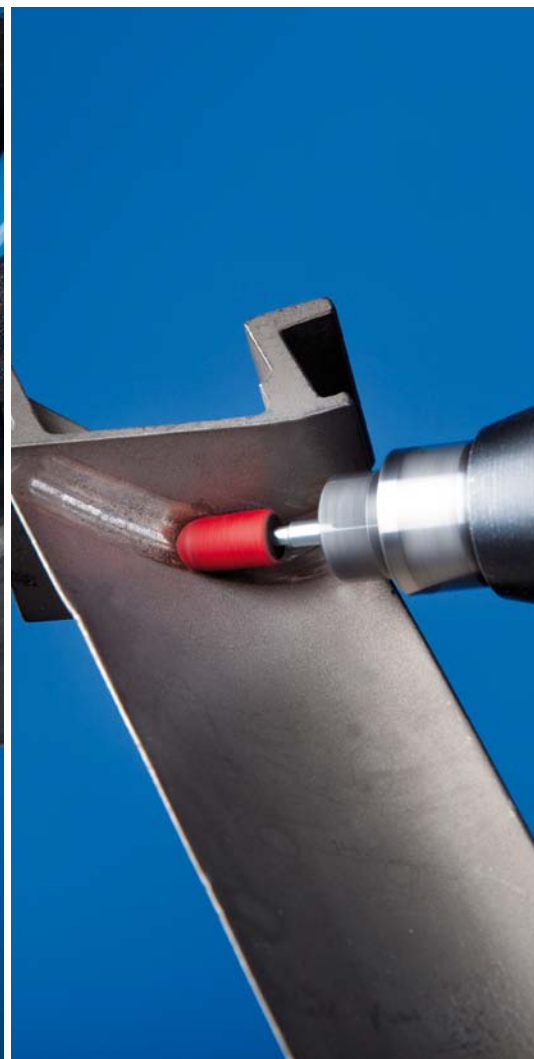

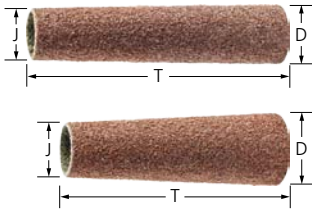

Schleifhülsen PCH

POLICAP-Schleifhülsen in konischer Form.

Schleifmittel:

Korund A

Farbkennung der Korngrößen:

- 60 = braun
- 150 = schwarz
- 280 = rotbraun

Bestellhinweise:

- Bitte Bezeichnung um gewünschte Korngröße ergänzen.

D [mm]	J [mm]	T [mm]	Korngröße			Opt. RPM	Passende Werkzeughalter		Bezeichnung
			60	150	280				
EAN 4007220									
7	5	85	151358	151365	151372	12.000	PCT 0585	10	PCH 070585 L A ...
14	11	85	151389	151396	-	12.000	PCT 1185	10	PCH 141185 L A ...
20	16	85	151419	151426	-	12.000	PCT 1685	10	PCH 201685 L A ...
24	21	85	151440	151457	-	12.000	PCT 2185	10	PCH 242185 L A ...
20	15	65	151471	151488	-	18.500	GK 201463	10	PCH 201565 L A ...
36	22	65	151532	-	-	13.000	GK 362260	10	PCH 362265 L A ...

PCT, Form KEL



Schleifhülenträger PCT KEL

Passender POLICAP-Schleifhülenträger in Rundkegelform KEL (früher Form L).

Vorteile:

- Sicherer Sitz der Schleifhülsen auf dem Träger durch beste Haftung der gummierten Oberfläche.

D [mm]	T [mm]	S [mm]	L [mm]	EAN 4007220	Max. RPM		Bezeichnung
8	85	6	40	147320	20.000	5	PCT KEL 0585/6
13	85	6	40	147337	15.000	5	PCT KEL 1185/6
18	85	6	40	147344	13.000	5	PCT KEL 1685/6
23	85	6	30	147351	12.000	5	PCT KEL 2185/6

GK, Konische Form

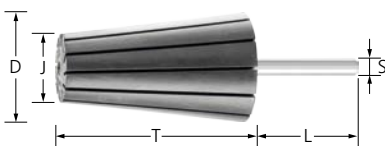

Schleifhülenträger GK

Passender POLICAP-Schleifhülenträger in konischer Form.

Vorteile:

- Sicherer Sitz der Schleifhülsen auf dem Träger durch Ausdehnen des Trägers im Einsatz.

D [mm]	J [mm]	T [mm]	S [mm]	L [mm]	EAN 4007220	Max. RPM	Mindest- drehzahl [RPM]		Bezeichnung
20	14	63	6	40	147078	26.000	19.000	5	GK 201463/6
36	22	60	6	40	147092	15.900	10.000	5	GK 362260/6

Bei Fächerschleifern sind die Lamellen aus Schleifmittel auf Unterlage fächerförmig radial um die Achse des Werkzeuges angeordnet. Durch ihre Flexibilität passen sie sich ideal den Konturen des Werkstückes an. Das Schleifkorn ist in eine Kunstharzbindung auf dem zugfesten, flexiblen Gewebeträger eingebettet.

Fächerschleifer werden in ISO 3919 unter der Bezeichnung „Lamellenschleifstifte“ geführt.

Einflussfaktoren auf das Arbeitsergebnis:

■ Werkzeugverschleiß und Temperaturbelastung:

Die Reduzierung des Anpressdrucks und der Umfangsgeschwindigkeit sowie die Zugabe von Schleiföl reduzieren den Werkzeugverschleiß und die Temperaturbelastung des Werkstückes.

■ Materialabtrag:

Eine Steigerung der Abtragsleistung sollte durch eine gröbere Körnung und nicht durch Erhöhung des Anpressdrucks erreicht werden, um unnötigen Werkzeugverschleiß und eine Temperaturbelastung des Werkstückes zu verhindern.

■ Oberflächenrauheit:

Die Erhöhung der Schnittgeschwindigkeit bringt eine geringfügig feinere Oberfläche mit sich. Durch die Erhöhung des Anpressdrucks wird die Oberfläche geringfügig gröber. Je weicher der zu bearbeitende Werkstoff, umso gröber die Oberfläche (bei Verwendung gleicher Korngrößen).

Vorteile:

- Optimale Konturanpassung durch hohe Flexibilität.
- Gleichbleibend hoher Materialabtrag über die gesamte Standzeit, da stetig neues, aggressives Schleifmittel freigesetzt wird.
- Stirnseitiger Einsatz sehr eng an Kanten und in Winkeln möglich durch flache Gießkernkonstruktion.

Bearbeitungsaufgaben:

- Egalisieren
- Entgraten
- Flächenbearbeitung
- Schweißnahtbearbeitung
- Strukturieren
- Stufenweises Feinschleifen

Anwendungsempfehlungen:

- Für beste Leistung bei einer empfohlenen Schnittgeschwindigkeit von 15–20 m/s einsetzen. Hierbei wird ein idealer Kompromiss zwischen Abtragsleistung, Oberflächengüte, Temperaturbelastung des Werkstückes und Werkzeugverschleiß erreicht.
- Für den Werkstoff geeignetes Schleiföl verwenden, um die Standzeit und Schleifleistung der Werkzeuge deutlich zu erhöhen. Ausführliche Informationen und Bestelldaten zu Schleifölen finden Sie auf Seite 155.

Passende Werkzeugantriebe:

- BiegeWellenantrieb
- Geradschleifer

Bestellhinweise:

- Bei Bestellung bitte EAN oder komplette Bezeichnung angeben.

■ Bestellbeispiel:

EAN 4007220**155455**
 F 6030/6 A **120**

■ Erläuterung Bestellbeispiel:

F = Fächerschleifer
 6030 = Außen- \varnothing D x Breite T [mm]
 6 = Schaft- \varnothing S_d [mm]
 A = Schleifmittel
 120 = Korngröße

Sicherheitshinweise:

- Die angegebene maximal zulässige Drehzahl darf aus Sicherheitsgründen nie überschritten werden.
- Der Anpressdruck ist deutlich zu reduzieren, wenn die angegebene optimale Drehzahl überschritten wird.
- Die Sicherheit ist nur gewährleistet wenn:
 - die Einspannlänge mindestens 15 mm beträgt.
 - die angegebene maximale Drehzahl bei offenen Schaftlängen nicht überschritten wird.



PFERDVALUE:

PFERDERGONOMICS empfiehlt Fächerschleifer, um die beim Einsatz entstehende Vibrations- und Lärmentwicklung nachhaltig zu senken und den Arbeitskomfort zu verbessern.

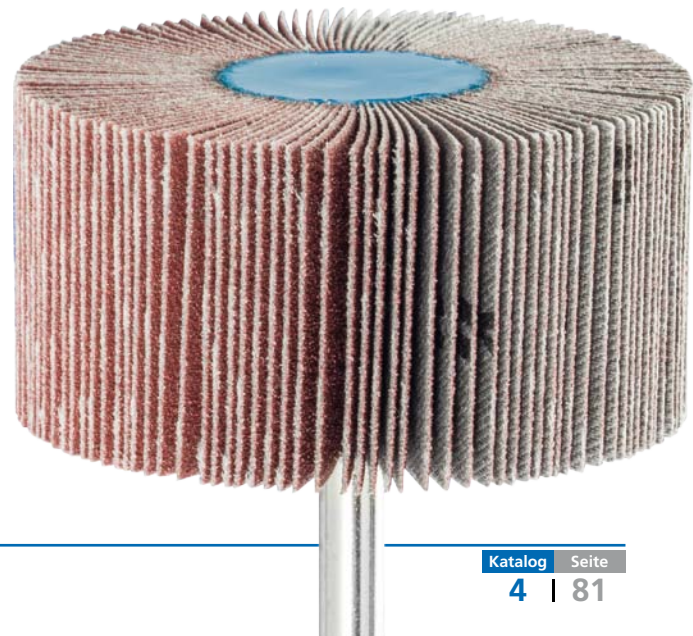

Der schnelle Weg zum optimalen Werkzeug

Werkstoffgruppe ▼		Schleifmittel ►	Korund A	Zirkonkorund Z-COOL	Keramikkorn CO-COOL	Siliciumcarbid SiC-COOL
Stahl, Stahlguss	Ungehärtete, nicht vergütete Stähle	Baustähle, Kohlenstoffstähle, Werkzeugstähle, unlegierte Stähle, Stahlguss	●	○	○	
	Gehärtete, vergütete Stähle	Werkzeugstähle, Vergütungsstähle, legierte Stähle, Stahlguss	○	●	●	
Edelstahl (INOX)	Rost- und säurebeständige Stähle	Austenitische und ferritische Edelstähle		●	●	
NE-Metalle	Weiche NE-Metalle, Buntmetalle	Weiche Aluminiumlegierungen	○			●
		Messing, Kupfer, Zink	●	○	○	
	Harte NE-Metalle	Harte Aluminiumlegierungen	○			●
		Bronze, Titan		○	○	●
Hochwarmfeste Werkstoffe	Nickel- und Kobaltbasislegierungen		○	●		
Gusseisen	Graues Gusseisen, weißes Gusseisen	Gusseisen mit Lamellengraphit EN-GJL (GG), mit Kugelgraphit/Sphäroguss EN-GJS (GGG), weißer Temperguss EN-GJMW (GTW), schwarzer Temperguss EN-GJMB (GTS)	●	○	●	
Kunststoffe, andere Werkstoffe	Faserverstärkte Kunststoffe, thermoplastische Kunststoffe, Holz, Spanplatte, Lack		○			●

● = sehr gut geeignet

○ = gut geeignet

Empfohlener Drehzahlbereich

Beispiel:

F 6030/6 A 120

Schnittgeschwindigkeit: 15–20 m/s

Drehzahl: 4.700–6.300 RPM

Werkzeug-ø [mm]	Schnittgeschwindigkeit [m/s]		
	15	20	40
	Drehzahlen [RPM]		
10	28.600	38.100	76.300
15	19.000	25.400	50.900
20	14.300	19.000	38.100
25	11.400	15.200	30.500
30	9.500	12.700	25.400
40	7.100	9.500	19.000
50	5.700	7.600	15.200
60	4.700	6.300	12.700
80	3.500	4.700	9.500



Ausführung Korund A

Für den universellen Einsatz von Grob- bis Feinschliff.

Schleifmittel:

Korund A

PFERDVALUE:

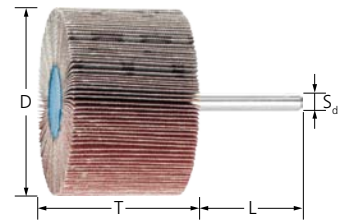

Bestellhinweise:

- Bitte Bezeichnung um gewünschte Korngröße ergänzen.

D [mm]	T [mm]	Korngröße									Opt. RPM	Max. RPM		Bezeichnung
		40	60	80	120	150	180	240	320	400				
EAN 4007220														

Schaft-ø 3 x 40 mm [S_d x L]

10	10	-	661529	661635	661642	661659	661673	-	661680	-	38.000	75.000	10	F 1010/3 A ...
	15	-	661697	661703	661710	661727	661734	-	661741	-	38.000	75.000	10	F 1015/3 A ...
15	5	-	661758	661765	661772	661796	661802	-	661819	-	25.000	50.000	10	F 1505/3 A ...
	10	-	661871	661918	661925	661932	661963	-	661987	-	25.000	50.000	10	F 1510/3 A ...
	15	-	661994	662014	662038	662045	662052	-	662069	-	25.000	50.000	10	F 1515/3 A ...
20	10	-	-	336892	154113	154120	292563	378663	378670	-	19.000	38.100	10	F 2010/3 A ...
30	5	-	154137	154151	154175	154199	292693	154212	154236	-	12.000	25.400	10	F 3005/3 A ...
	10	-	154250	154274	154298	154311	292716	154335	154359	-	12.000	25.400	10	F 3010/3 A ...

Schaft-ø 6 x 40 mm [S_d x L]

20	10	-	235478	292594	292617	292624	292631	-	-	-	19.000	38.100	10	F 2010/6 A ...
25	10	-	-	536896	536902	-	536919	-	-	-	15.000	30.500	10	F 2510/6 A ...
	15	-	-	154557	154564	154571	292648	-	-	-	15.000	30.500	10	F 2515/6 A ...
	20	-	-	536926	536933	-	536940	-	-	-	15.000	30.500	10	F 2520/6 A ...
	25	-	557440	292655	292662	292679	292686	-	-	-	15.000	30.500	10	F 2525/6 A ...
30	3	-	-	950838	950845	950852	950869	950876	950883	-	12.000	25.400	10	F 3003/6 A ...
	5	-	154144	154168	154182	154205	292709	154229	154243	-	12.000	25.400	10	F 3005/6 A ...
	10	-	154267	154281	154304	154328	292723	154342	154366	533017	12.000	25.400	10	F 3010/6 A ...
	15	-	154687	154694	154700	154717	292730	154724	154731	-	12.000	25.400	10	F 3015/6 A ...
	20	035153	035160	-	-	035177	035184	035191	035207	-	12.000	25.400	10	F 3020/6 A ...
	30	-	292747	292754	292761	292778	292785	292792	292808	-	12.000	25.400	10	F 3030/6 A ...
40	10	-	154373	154380	154403	154410	292815	154427	-	-	9.600	19.100	10	F 4010/6 A ...
	15	-	154441	154458	154465	154489	292822	154496	154519	-	9.600	19.100	10	F 4015/6 A ...
	20	800607	154625	154632	154649	154656	292839	154663	-	-	9.600	19.100	10	F 4020/6 A ...
50	5	-	950968	951019	951026	951033	951040	951057	951064	-	7.000	15.200	10	F 5005/6 A ...
	10	-	155189	155196	155202	155219	292846	155226	155233	-	7.000	15.200	10	F 5010/6 A ...
	15	-	155240	155257	155264	155271	292853	155288	155295	-	7.000	15.200	10	F 5015/6 A ...
	20	-	155127	155134	155141	155158	292860	-	155172	-	7.000	15.200	10	F 5020/6 A ...
	30	800591	155066	155073	155080	155097	292877	155103	155110	-	7.000	15.200	10	F 5030/6 A ...
60	5	-	951071	951088	951095	951101	951118	951125	951132	-	6.300	12.700	10	F 6005/6 A ...
	15	-	155301	155318	155325	155332	-	155349	155356	-	6.300	12.700	10	F 6015/6 A ...
	20	-	155363	155370	155387	155394	-	155400	155417	-	6.300	12.700	10	F 6020/6 A ...
	30	155424	155431	155448	155455	155462	292907	155479	155486	533024	6.300	12.700	10	F 6030/6 A ...
	40	-	155493	155509	155516	155523	-	155530	-	-	6.300	12.700	10	F 6040/6 A ...
	50	155554	155561	155578	155585	155592	-	155608	155615	-	6.300	12.700	10	F 6050/6 A ...
80	5	-	549780	373743	463062	403396	958889	102114	102121	-	4.800	9.500	10	F 8005/6 A ...
	10	-	422120	262184	422137	065877	065907	065914	048412	-	4.800	9.500	10	F 8010/6 A ...
	15	-	155622	155639	155646	155653	-	-	-	-	4.800	9.500	10	F 8015/6 A ...
	20	-	155684	155691	155707	155714	-	-	-	-	4.800	9.500	10	F 8020/6 A ...
	30	155745	155752	155769	155776	155783	-	155790	155806	-	4.800	9.500	10	F 8030/6 A ...
	40	-	155813	155820	155837	155844	-	155851	-	-	4.800	9.500	10	F 8040/6 A ...
	50	155875	155882	155899	155905	155912	-	155929	155936	-	4.800	9.500	10	F 8050/6 A ...



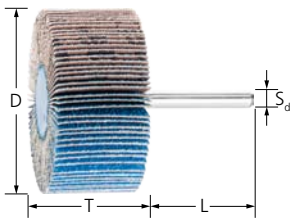

Ausführung Zirkonkorund Z-COOL

Für grobe Schleifaufgaben bei hoher Zerspanungsleistung und kühlem Schliff.

Schleifaktive Zusätze im Belag erzielen eine deutlich höhere Abtragsleistung, verhindern das Zusetzen und bewirken einen kühleren Schliff.

Schleifmittel:
Zirkonkorund Z-COOL

Bestellhinweise:
■ Bitte Bezeichnung um gewünschte Korngröße ergänzen.

PFERDVALUE:



D [mm]	T [mm]	Korngröße		Opt. RPM	Max. RPM		Bezeichnung
		60	80				
EAN 4007220							

Schaft-ø 6 x 40 mm [S_d x L]

30	20	297353	297360	12.000	25.400	10	F 3020/6 Z-COOL ...
40	20	297377	297384	9.600	19.100	10	F 4020/6 Z-COOL ...
50	20	297391	297407	7.000	15.200	10	F 5020/6 Z-COOL ...
60	30	297414	297421	6.300	12.700	10	F 6030/6 Z-COOL ...
80	50	297438	297445	4.800	9.500	10	F 8050/6 Z-COOL ...

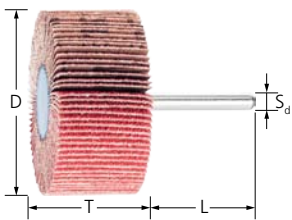

Ausführung Keramikkorn CO-COOL

Für aggressives Schleifen mit höchster Abtragsleistung an harten, schlecht wärmeleitenden Werkstoffen. Konstante Höchstleistung durch sich selbst schärfendes Keramikkorn.

Schleifaktive Zusätze im Belag erzielen eine deutlich höhere Abtragsleistung, verhindern das Zusetzen und bewirken einen kühleren Schliff.

Schleifmittel:
Keramikkorn CO-COOL

Bestellhinweise:
■ Bitte Bezeichnung um gewünschte Korngröße ergänzen.

PFERDVALUE:



D [mm]	T [mm]	Korngröße				Opt. RPM	Max. RPM		Bezeichnung
		40	60	80	120				
EAN 4007220									

Schaft-ø 6 x 40 mm [S_d x L]

20	10	-	065938	884751	884775	19.000	38.100	10	F 2010/6 CO-COOL ...
30	10	803738	803745	803752	803769	12.000	25.400	10	F 3010/6 CO-COOL ...
	15	803776	803783	803790	803806	12.000	25.400	10	F 3015/6 CO-COOL ...
	20	035009	035016	035023	962046	12.000	25.400	10	F 3020/6 CO-COOL ...
40	20	803813	803820	803837	803844	9.600	19.100	10	F 4020/6 CO-COOL ...
50	30	803868	803875	803899	803882	7.000	15.200	10	F 5030/6 CO-COOL ...
60	15	065945	065952	000137	065969	6.300	12.700	10	F 6015/6 CO-COOL ...
	30	803905	803912	803929	803936	6.300	12.700	10	F 6030/6 CO-COOL ...



Ausführung Siliciumcarbid SiC

Für universelle Schleifaufgaben an Bauteilen aus Aluminium, Kupfer, Bronze, Titan und faser-
verstärkten Kunststoffen.

Besonders zu empfehlen für den Einsatz auf Titanlegierungen.

Bestens für die Flugzeugindustrie geeignet, wenn für die Bearbeitung von z. B. Antriebsteilen nur
SiC zugelassen ist.

Schleifmittel:

Siliciumcarbid SiC

PFERDVALUE:



Bestellhinweise:

- Bitte Bezeichnung um gewünschte Korngröße ergänzen.

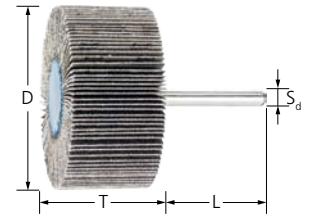

D [mm]	T [mm]	Korngröße				Opt. RPM	Max. RPM		Bezeichnung
		60	80	120	150				
EAN 4007220									

Schaft-ø 6 x 40 mm [S_d x L]

20	10	102145	102176	102183	102206	19.000	38.100	10	F 2010/6 SiC ...
30	10	154588	154595	154601	154618	12.000	25.400	10	F 3010/6 SiC ...
	15	102213	102220	102268	102275	12.000	25.400	10	F 3015/6 SiC ...
40	20	102299	102343	102367	102398	12.000	25.400	10	F 3020/6 SiC ...
	20	102411	102442	102459	102480	9.600	19.100	10	F 4020/6 SiC ...
50	30	102510	102572	102626	102633	7.000	15.200	10	F 5030/6 SiC ...
60	15	102657	102664	102701	102718	6.300	12.700	10	F 6015/6 SiC ...
	30	155943	155950	155967	155974	6.300	12.700	10	F 6030/6 SiC ...

Fächerschleifer-Set

FSO

Set aus verschiedenen Fächerschleifern der Ausführung Korund A mit Schaft-ø 6 mm.

Inhalt:

je 5 Fächerschleifer:

- F 4015/6 A 80
- F 4015/6 A 120
- F 5015/6 A 60
- F 5015/6 A 80
- F 6030/6 A 60
- F 6040/6 A 80
- F 6040/6 A 150
- F 8030/6 A 60

Vorteile:

- Kennenlernen und Testen des umfangreichen Programms.
- Aufeinander abgestimmte Vorauswahl der gängigsten Varianten.
- Verkaufsfördernder Displaykarton.

Schleifmittel:

Korund A

PFERDVALUE:



L x B x H [mm]	EAN 4007220		Bezeichnung
240 x 145 x 240	156087	1	FSO 5400



Bei Fächerrädern sind die Lamellen aus Schleifmittel auf Unterlage fächerförmig radial um die Achse des Werkzeuges angeordnet. Durch ihre Flexibilität passen sie sich ideal den Konturen des Werkstückes an. Das Schleifkorn ist in eine Kunstharzbindung auf dem zugfesten flexiblen Gewebeträger eingebettet.

Fächerräder werden in ISO 5429 unter der Bezeichnung „Lamellenschleifscheiben“ geführt.

Einflussfaktoren auf das Arbeitsergebnis:

■ Werkzeugverschleiß und Temperaturbelastung:

Die Reduzierung des Anpressdrucks und der Umfangsgeschwindigkeit sowie die Zugabe von Schleiföl reduzieren den Werkzeugverschleiß und die Temperaturbelastung des Werkstückes.

■ Materialabtrag:

Eine Steigerung der Abtragsleistung sollte durch eine gröbere Körnung und nicht durch Erhöhung des Anpressdrucks erreicht werden, um unnötigen Werkzeugverschleiß und eine Temperaturbelastung des Werkstückes zu verhindern.

■ Oberflächenrauheit:

Die Erhöhung der Schnittgeschwindigkeit bringt eine geringfügig feinere Oberfläche mit sich. Durch die Erhöhung des Anpressdrucks wird die Oberfläche geringfügig gröber. Je weicher der zu bearbeitende Werkstoff, umso gröber die Oberfläche (bei Verwendung gleicher Korngrößen).

Vorteile:

- Optimale Konturanpassung durch hohe Flexibilität.
- Gleichbleibend hoher Materialabtrag über die gesamte Standzeit, da stetig neues, aggressives Schleifmittel freigesetzt wird.
- Stirnseitiger Einsatz sehr eng an Kanten und in Winkeln möglich durch spezielles Aufspannsystem.

Bearbeitungsaufgaben:

- Egalisieren
- Entgraten
- Flächenbearbeitung
- Schweißnahtbearbeitung
- Strukturieren
- Stufenweises Feinschleifen

Anwendungsempfehlungen:

- Für beste Leistung bei einer empfohlenen Schnittgeschwindigkeit von 15–30 m/s einsetzen. Hierbei wird ein idealer Kompromiss zwischen Abtragsleistung, Oberflächengüte, Temperaturbelastung des Werkstückes und Werkzeugverschleiß erreicht.
- Für den Werkstoff geeignetes Schleiföl verwenden, um die Standzeit und Schleifleistung der Werkzeuge deutlich zu erhöhen. Ausführliche Informationen und Bestelldaten zu Schleifölen finden Sie auf Seite 155.
- Für beste Leistung Werkzeugantrieb mit 1.000–1.500 Watt verwenden.

Bestellhinweise:

- Bei Bestellung bitte EAN oder komplette Bezeichnung angeben.
- **Bestellbeispiel:**
EAN 4007220**469040**
FR 10030/25,4 A **40**
- **Erläuterung Bestellbeispiel:**
FR = Fächerräder
10030 = Außen-ø D x Breite T [mm]
25,4 = Bohrungs-ø H [mm]
A = Schleifmittel
40 = Korngröße

Sicherheitshinweise:

- Fächerräder sind grundsätzlich mit den passenden Spannflanschen einzusetzen.
- Die maximal zulässige Umfangsgeschwindigkeit ist wie folgt festgelegt:
- Fächerräder = 50 m/s
- Fächerräder für Winkelschleifer = 80 m/s
- Fächerwalzen = 32 m/s
- Der Anpressdruck ist deutlich zu reduzieren, wenn die angegebene optimale Drehzahl überschritten wird.
- Die angegebene maximal zulässige Drehzahl darf aus Sicherheitsgründen nie überschritten werden.



Zubehör:

- Werkzeughalter mit Spannflansch
- Reduzierflansche für Fächerräder

PFERDVALUE:

PFERDERGONOMICS empfiehlt Fächerräder, um die beim Einsatz entstehende Vibrations- und Lärmentwicklung nachhaltig zu senken und den Arbeitskomfort zu verbessern.

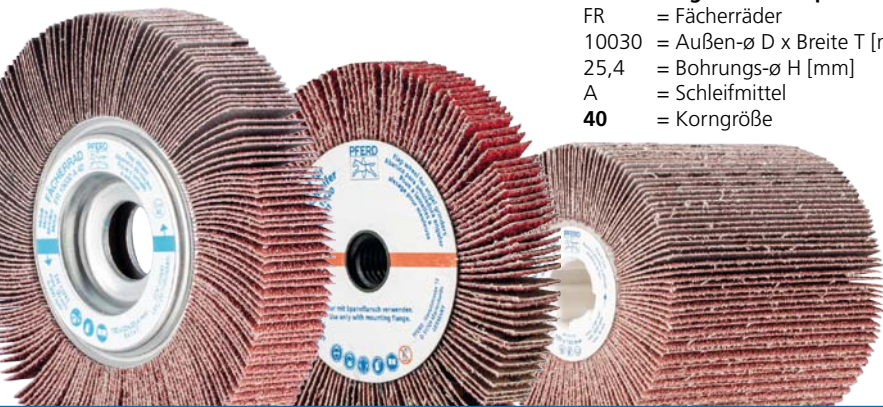

Empfohlener Drehzahlbereich

Beispiel:

FR 16550/25,4 A 80

Schnittgeschwindigkeit: 15–30 m/s

Drehzahl: **1.700–3.400 RPM**

Werkzeug-ø [mm]	Schnittgeschwindigkeit [m/s]						
	15	20	25	30	40	50	80
	Drehzahlen [RPM]						
100	2.800	3.800	4.700	5.700	7.600	9.500	15.200
115	2.400	3.300	4.100	4.900	6.600	8.300	13.200
125	2.200	3.000	3.800	4.500	6.100	7.600	12.200
150	1.900	2.500	3.100	3.800	5.000	6.300	10.100
165	1.700	2.300	2.800	3.400	4.600	5.700	9.200
200	1.400	1.900	2.300	2.800	3.800	4.700	7.600
250	1.100	1.500	1.900	2.200	3.000	3.800	6.100

Ausführung Korund A

Für den universellen Einsatz von Grob- bis Feinschliff.

Schleifmittel:

Korund A

- Passender Werkzeughalter für \varnothing 200 mm und 250 mm:
FR/VR 12/44,0 (EAN 4007220479650)
- Bitte Bezeichnung um gewünschte Korngröße ergänzen.

Passende Werkzeugantriebe:

Biegwellenantrieb, Geradschleifer

Bestellhinweise:

- Passenden Werkzeughalter bitte separat bestellen.
- Passender Werkzeughalter für \varnothing 100, 150 und 165 mm:
FR/VR 12/25,4 (EAN 4007220479643)

PFERDVALUE:

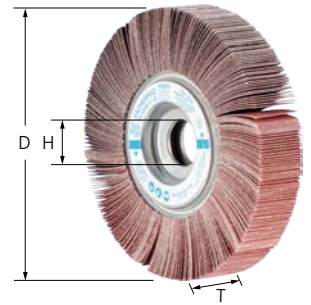

D [mm]	T [mm]	H [mm]	Korngröße							Opt. RPM	Max. RPM	📦	Bezeichnung
			40	60	80	120	150	240	320				
EAN 4007220													
100	30	25,4	469040	469057	469071	469095	-	-	-	5.500	9.500	2	FR 10030/25,4 A ...
	50	25,4	469187	469194	469224	469231	-	-	-	5.500	9.500	2	FR 10050/25,4 A ...
150	30	25,4	296851	296868	296875	296882	296899	-	-	3.500	6.300	2	FR 15030/25,4 A ...
	50	25,4	296905	296912	296929	296936	296943	469699	-	3.500	6.300	2	FR 15050/25,4 A ...
165	30	25,4	470091	470107	470114	470121	470138	469941	-	3.200	5.700	2	FR 16530/25,4 A ...
	50	25,4	469767	469781	469804	469811	469835	469842	469859	3.200	5.700	2	FR 16550/25,4 A ...
200	30	44	-	469606	469613	469637	-	469675	-	2.600	4.700	2	FR 20030/44,0 A ...
	50	44	-	469262	469286	469309	469323	469347	-	2.600	4.700	2	FR 20050/44,0 A ...
250	50	44	-	469064	469088	469101	469132	469156	469170	2.100	3.800	1	FR 25050/44,0 A ...

Ausführung CO-COOL

Für aggressives Schleifen mit höchster Abtragsleistung an harten, schlecht wärmeleitenden Werkstoffen. Konstante Höchstleistung durch sich selbst schärfendes Keramik Korn.

Schleifaktive Zusätze im Belag erzielen eine deutlich höhere Abtragsleistung, verhindern das Zusetzen und bewirken einen kühleren Schliff.

Schleifmittel:

Keramik Korn CO-COOL

Bestellhinweise:

- Passenden Werkzeughalter bitte separat bestellen.
- Passender Werkzeughalter für \varnothing 150 und 165 mm: FR/VR 12/25,4 (EAN 4007220479643)
- Bitte Bezeichnung um gewünschte Korngröße ergänzen.

Passende Werkzeugantriebe:

Biegwellenantrieb, Geradschleifer

PFERDVALUE:

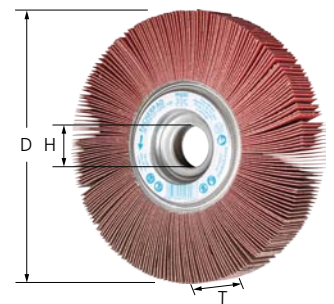

D [mm]	T [mm]	H [mm]	Korngröße				Opt. RPM	Max. RPM	📦	Bezeichnung
			40	60	80	120				
EAN 4007220										
150	30	25,4	104859	104873	104880	104903	3.500	6.300	2	FR 15030/25,4 CO-COOL ...
	50	25,4	105467	105474	105481	105498	3.500	6.300	2	FR 15050/25,4 CO-COOL ...
165	30	25,4	105504	105511	105528	105535	3.200	5.700	2	FR 16530/25,4 CO-COOL ...
	50	25,4	105542	105559	105566	105573	3.200	5.700	2	FR 16550/25,4 CO-COOL ...



SET FR

Set mit leistungsstarkem Elektro-Geradschleifer und PFERD-Werkzeugen zum Reinigen, Strichmattieren und Feinschleifen mittlerer und großer Oberflächen an Bauteilen aus Edelstahl (INOX). Ideal für universelle Schleifaufgaben, speziell bei Montagearbeiten einsetzbar.

Inhalt:

je 1 Stück:

- Elektro-Geradschleifer UGER 15/60 SI mit elektronischer Drehzahlregelung (2.800–5.900 RPM)
- Spannzange \varnothing 6, 8 und 12 mm
- Fächerrad FR 15030 A-COOL 60
- Fächerrad FR 15030 A-COOL 120
- POLINOX-Schleifrad PNL 15050 A 100
- Werkzeughalter FR/VR 12/25,4 100-165
- Werkzeughalter PCLB 8/13/26

2 Stück:

- POLICLEAN-Scheiben PCLS 15013/13

Vorteile:

- Optimale, stufenlose Drehzahlregelung für den Einsatz von Fächer- und POLINOX-Rädern.
- Aufeinander abgestimmte Vorauswahl der gängigsten Varianten.

Bestellhinweise:

- Ausführliche Informationen und Bestelldaten zu Werkzeugantrieben finden Sie im Katalogbereich 9.

D [mm]	L x B x H [mm]	EAN 4007220		Bezeichnung
150	587 x 285 x 162	777350	1	SET FR 15030 UGER 15/60 230 V

Werkzeughalter FR/VR

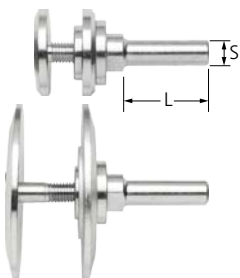

Ausführung mit Spannflansch

Zum Aufspannen von PFERD-Fächerrädern. Die Spannflansche sind so konstruiert, dass sie innerhalb des Werkzeuges versenkt liegen.

Vorteile:

- Stirnseitiger Einsatz sehr eng an Kanten und in Winkeln möglich durch spezielles Aufspannsystem.

Bestellhinweise:

- Im Lieferumfang sind enthalten: Werkzeughalter, Spann- \varnothing 12 mm, 2 Flansche und passende Spannschrauben (für verschiedene Fächerradbreiten).
- Auf Anfrage fertigen wir Werkzeughalter mit Morsekonus.

Passend für Werkzeug- \varnothing [mm]	Passend für Bohrungs- \varnothing [mm]	S [mm]	L [mm]	Spannbereich [mm]	EAN 4007220		Bezeichnung
100, 150, 165	25,4	12	40	25–50	479643	1	FR/VR 12/25,4 100-165
200, 250	44	12	40	25–50	479650	1	FR/VR 12/44,0 200-250

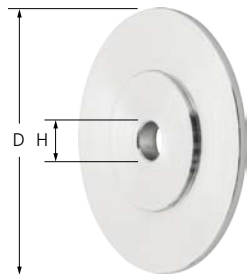

Reduzierflansche für Fächerräder

Zum Aufspannen von Fächerrädern und POLINOX-Schleifrädern auf Antriebsspindeln. Die Spannflansche sind so konstruiert, dass sie innerhalb des Werkzeuges versenkt liegen.

Vorteile:

- Anpassung an vorhandene Antriebsspindel durch Aufbohren möglich.
- Stirnseitiger Einsatz sehr eng an Kanten und in Winkeln möglich durch spezielles Aufspannsystem.

Bestellhinweise:

- Im Lieferumfang ist enthalten: 1 Paar

Passend für Werkzeug- \varnothing [mm]	D [mm]	H [mm]	Max. H [mm]	EAN 4007220		Bezeichnung
150, 165	40	12	22,2	509876	1	RF FR 150-165 Bo. 12-22,2
200, 250	83	12	40	498460	1	RF FR 200-250 Bo. 12-40

Ausführung Korund A

Ideales Werkzeug zum Einsatz auf Winkelschleifern in Montagebetrieben. Für den universellen Einsatz von Grob- bis Feinschliff.

Vorteile:

- Ohne zusätzliche Spannmittel direkt auf dem Winkelschleifer montierbar.

Schleifmittel:

Korund A

Anwendungsempfehlungen:

- Für beste Leistung bei einer empfohlenen Schnittgeschwindigkeit von 40–50 m/s einsetzen.

Passende Werkzeugantriebe:

Winkelschleifer, Akkuwinkelschleifer

Bestellhinweise:

- Bitte Bezeichnung um gewünschte Korngröße ergänzen.

Sicherheitshinweise:

- Fächerräder sind grundsätzlich mit den passenden Spannflanschen des Winkelschleifers einzusetzen.

PFERDVALUE:



D [mm]	T [mm]	Gewinde	Korngröße							Opt. RPM	Max. RPM	Box	Bezeichnung
			40	60	80	120	180	240	320				
EAN 4007220													
115	20	M14	752364	752388	752395	752401	023617	023624	023631	7.500	13.300	2	FR WS 11520 M14 A ...
		5/8-11	759417	759424	759431	759448	023679	023686	023693	7.500	13.300	2	FR WS 11520 5/8-11 A ...
125	20	M14	752418	752425	752432	752449	023648	023655	023662	6.850	12.200	2	FR WS 12520 M14 A ...
		5/8-11	847688	847701	847718	847725	023709	023716	023723	6.850	12.200	2	FR WS 12520 5/8-11 A ...

Ausführung Keramikkorn CO-COOL

Ideales Werkzeug zum Einsatz auf Winkelschleifern in Montagebetrieben. Für aggressives Schleifen mit höchster Abtragsleistung an harten, schlecht wärmeleitenden Werkstoffen. Konstante Höchstleistung durch sich selbst schärfendes Keramikkorn.

Schleifaktive Zusätze im Belag erzielen eine deutlich höhere Abtragsleistung, verhindern das Zusetzen und bewirken einen kühleren Schliff.

Vorteile:

- Ohne zusätzliche Spannmittel direkt auf dem Winkelschleifer montierbar.

Schleifmittel:

Keramikkorn CO-COOL

Anwendungsempfehlungen:

- Für beste Leistung bei einer empfohlenen Schnittgeschwindigkeit von 40–50 m/s einsetzen.

Passende Werkzeugantriebe:

Winkelschleifer, Akkuwinkelschleifer

Bestellhinweise:

- Bitte Bezeichnung um gewünschte Korngröße ergänzen.

Sicherheitshinweise:

- Fächerräder sind grundsätzlich mit den passenden Spannflanschen des Winkelschleifers einzusetzen.

PFERDVALUE:

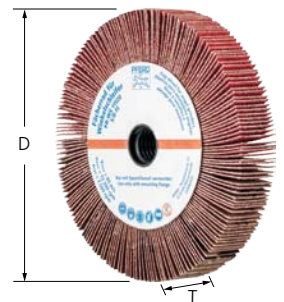

D [mm]	T [mm]	Gewinde	Korngröße				Opt. RPM	Max. RPM	Box	Bezeichnung
			40	60	80	120				
EAN 4007220										
115	20	M14	025611	025635	025642	025659	7.500	13.300	2	FR WS 11520 M14 CO-COOL ...
		5/8-11	025697	025703	025710	025727	7.500	13.300	2	FR WS 11520 5/8-11 CO-COOL ...
125	20	M14	025628	025666	025673	025680	6.850	12.200	2	FR WS 12520 M14 CO-COOL ...
		5/8-11	025734	025741	025765	025789	6.850	12.200	2	FR WS 12520 5/8-11 CO-COOL ...

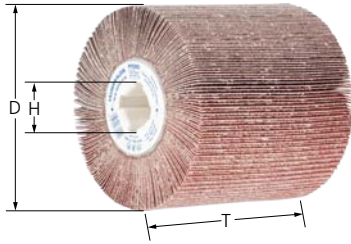

Ausführung FR-W

Universell zur Oberflächenbearbeitung mittlerer und großer Flächen von Metallen einsetzbar, z. B. Feinschleifarbeiten an großen Radien im Behälter-, Küchen- und Apparatebau, Erzielen von homogenen Schliffbildern (Strichbildern) auf großen Flächen und Konturen im handgeführten Einsatz.

Für alle gängigen Passfedersysteme geeignet.

Schleifmittel:

Korund A

Anwendungsempfehlungen:

- Für beste Leistung bei einer empfohlenen Schnittgeschwindigkeit von 15–30 m/s einsetzen.

Passende Werkzeugantriebe:

Walzenantriebe

Bestellhinweise:

- Der Bohrungs- \varnothing 19 mm mit 4 Keilnuten passt auf alle üblichen Walzenantriebe.
- Weitere Walzenwerkzeuge finden Sie auf den Seiten 116–117 in diesem Katalog und im Katalogbereich 8.
- Bitte Bezeichnung um gewünschte Korngröße ergänzen.

PFERDVALUE:



D [mm]	T [mm]	H [mm]	Korngröße						Opt. RPM	Max. RPM		Bezeichnung
			40	60	80	120	150	180				
EAN 4007220												
100	100	19	770498	770504	770511	770528	770535	770542	3.800	6.100	1	FR-W 100100 A ...

Walzen, Set FR-W



SET FR-W

Set mit leistungsstarkem Elektro-Schleifwalzenantrieb und PFERD-Werkzeugen zum Reinigen, Strichmattieren und Feinschleifen großer Oberflächen an Bauteilen aus Edelstahl (INOX).

Inhalt:

- je 1 Stück:
- Elektro-Schleifwalzenantrieb UWER 15/40 A-SI D19 mit elektronischer Drehzahlregelung (900–3.500 RPM)
 - Fächerwalze FR-W 100100 A 80
 - POLINOX-Schleifwalze PNL-W 100100 A 180
 - Drei leere Vorratsfächer bieten Platz für weitere Walzenwerkzeuge aus dem PFERD-Programm.

Vorteile:

- Optimale, stufenlose Drehzahlregelung für den Einsatz von Fächer- und POLINOX-Walzen.
- Aufeinander abgestimmte Vorauswahl der gängigsten Varianten.

Bestellhinweise:

- Ausführliche Informationen und Bestelldaten zu Werkzeugantrieben finden Sie im Katalogbereich 9.
- Walzenbürsten in verschiedenen Ausführungen finden Sie im Katalogbereich 8.

D [mm]	L x B x H [mm]	EAN 4007220		Bezeichnung
100	594 x 561 x 161	777299	1	SET FR-W 100100 UWER 15/40 230 V



POLIFLAP-Werkzeuge sind ideal zum Angleichen und Wiederherstellen von Oberflächenstrukturen, Feinschleifen von Radien, Konturen, Wölbungen und großen Flächen geeignet.

Sicherheitshinweise:

- Die maximal zulässige Umfangsgeschwindigkeit ist 32 m/s.
- Die angegebene maximal zulässige Drehzahl darf aus Sicherheitsgründen nie überschritten werden.



Zubehör:

- POLIFLAP-Schleiflamellen
- POLIFLAP-Gummilamellen

PFERDVALUE:

PFERDERGONOMICS empfiehlt POLIFLAP-Werkzeuge, um die beim Einsatz entstehende Vibrations- und Lärmentwicklung nachhaltig zu senken und den Arbeitskomfort zu verbessern.

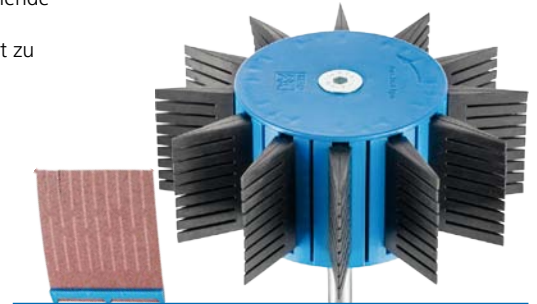

POLIFLAP-Werkzeuge

Schleifrad PFL

Das Schleifrad besteht aus einem Tragkörper mit Schaft und Gummilamellen. Es muss mit entsprechenden Schleiflamellen komplettiert werden.

Die Kombination und Anordnung der Schleif- und Gummilamellen verleihen dem Werkzeug eine sehr hohe Flexibilität.

Vorteile:

- Optimale Angleichung von verschiedenen Oberflächenstrukturen.
- Erzeugt eine gleichbleibend hohe Oberflächengüte über die gesamte Standzeit, da stetig neues, scharfes Schleifmittel freigesetzt wird.
- Komfortable Handhabung durch besonders leichte Konstruktion.

Anwendungsempfehlungen:

- Für optimale Ergebnisse auf Edelstahl (INOX) bei Drehzahlen zwischen 1.400–1.700 RPM einsetzen.
- Bei zu starkem Verschleiß wird ein frühzeitiger Austausch der Lamellen empfohlen.

Passende Werkzeugantriebe:
Biegwellenantrieb, Geradschleifer

Bestellhinweise:

- Lieferung ohne Schleiflamellen. Bitte Schleiflamellen in gewünschter Korngröße separat bestellen.

PFERDVALUE:

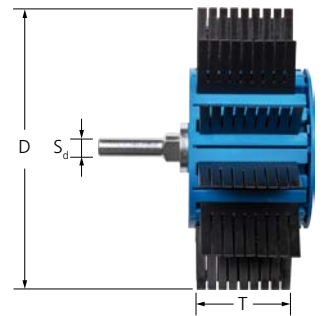

D [mm]	T [mm]	S _d [mm]	EAN 4007220	Opt. RPM	Max. RPM		Bezeichnung
170	60	12	725405	1.500	3.500	1	PFL 17060/12

Schleiflamellen PFL-SL

Schleiflamellen passend zum POLIFLAP-Schleifrad zur Erzielung optischer Effekte von grob bis sehr fein.

Vorteile:

- Komfortable Handhabung durch müheloses Austauschen nach Abnutzung.

Schleifmittel:

Korund A

Bestellhinweise:

- Die Verpackungseinheit entspricht einer kompletten Bestückung eines POLIFLAP-Schleifrades.
- Bitte Bezeichnung um gewünschte Korngröße ergänzen.

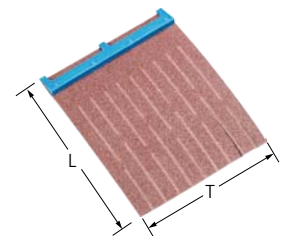

L [mm]	T [mm]	Korngröße									Bezeichnung
		60	80	100	120	150	180	220	320		
EAN 4007220											
75	60	725276	725283	725290	725306	725313	725320	725337	725344	12	PFL-SL A ...

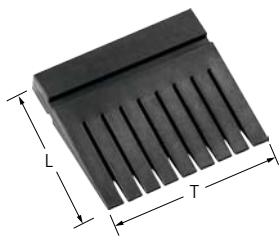

Gummilamellen PFL-GL

Gummilamellen passend zum POLIFLAP-Schleifrad. Sie liegen zwischen den Schleiflamellen und unterstützen den Schleifeffekt und die Flexibilität des Werkzeuges.

Vorteile:

- Komfortable Handhabung durch müheloses Austauschen nach Abnutzung.

Bestellhinweise:

- Die Verpackungseinheit entspricht einer kompletten Bestückung eines POLIFLAP-Schleifrades.

L [mm]	T [mm]	EAN 4007220		Bezeichnung
50	55	725412	12	PFL-GL

POLIFLAP, Set PFL



SET PFL

Set mit leistungsstarkem Elektro-Geradschleifer und PFERD-Werkzeugen zum Strichmattieren und zum Angleichen von Strichbildern an mittleren und großen Oberflächen an Bauteilen aus Edelstahl (INOX).

Inhalt:

je 1 Stück:

- Elektro-Geradschleifer UGER 15/30 SI mit elektronischer Drehzahlregelung (750–3.000 RPM)
- Spannzange \varnothing 6, 8 und 12 mm
- Sechskantschlüssel 6 mm
- POLIFLAP-Schleifrad PFL 17060/12 mit Schleiflamellen PFL-SL (Korngrößen A 60, A 80, A 100, A 120, A 150, A 180, A 220, A 320)
- POLINOX-Schleifstift PNG 10050/6 SiC 180
- Poliflex-Feinschleifstift PF ZY 10030/8 CU 16 PU-STRUC

2 Stück:

- Einmaulschlüssel SW 22

Vorteile:

- Optimale, stufenlose Drehzahlregulierung für den Einsatz von POLIFLAP-Werkzeugen.
- Aufeinander abgestimmte Vorauswahl der gängigsten Varianten.

Bestellhinweise:

- Ausführliche Informationen und Bestelldaten zu Werkzeugantrieben finden Sie im Katalogbereich 9.

D [mm]	L x B x H [mm]	EAN 4007220		Bezeichnung
170	594 x 561 x 161	777343	1	SET PFL 17060 UGER 15/30 SI 230 V



Kissenschleifer sind ideal zum Seitenschleifen geeignet.

Sicherheitshinweise:

- Die maximal zulässige Umfangsgeschwindigkeit ist 20 m/s.
- Die angegebene maximal zulässige Drehzahl darf aus Sicherheitsgründen nie überschritten werden.



Zubehör:

- Werkzeughalter für Kissenschleifer

PFERDVALUE:

PFERDERGONOMICS empfiehlt Kissenschleifer, um die beim Einsatz entstehende Vibrations- und Lärmentwicklung nachhaltig zu senken und den Arbeitskomfort zu verbessern.

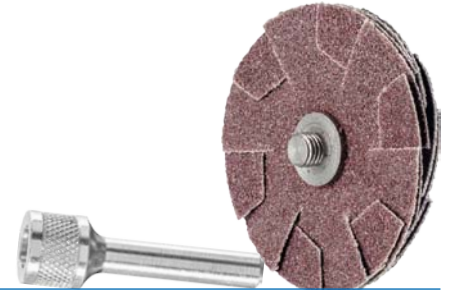

Kissenschleifer KS

Ausführung KS

Spezialwerkzeug mit zentrischer Gewindeaufnahme zum Seitenschleifen in Nuten, Hohlkehlen und Schlitzen.



Schleifmittel:
Korund A

Anwendungsempfehlungen:

- Um mit beiden Seitenflächen gleichzeitig zu schleifen, Werkzeug schräg führen.

Bestellhinweise:

- Passenden Werkzeughalter bitte separat bestellen.

PFERDVALUE:



Vorteile:

- Erreichen schwer zugänglicher Stellen, da Schleifen mit Ober- und Unterseite möglich.
- Hohe Wirtschaftlichkeit durch schnelle Werkzeugwechsel.

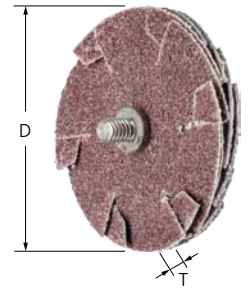

4



D [mm]	T [mm]	Korngröße	Anzahl der Lagen	EAN 4007220	Opt. RPM	Max. RPM	Passende Werkzeughalter		Bezeichnung
30	5	80	4	152706	6.500	12.000	BO KS 30	20	KS 30-4 A 80
50	5	80	4	152768	4.000	8.000	BO KS 50	20	KS 50-4 A 80

Werkzeughalter für Kissenschleifer BO KS

BO KS

Passender Werkzeughalter für Kissenschleifer.

Vorteile:

- Reduzierung der Rüstzeiten durch Wechsel der Kissenschleifer ohne Ausspannen des Werkzeughalters aus der Spannzange.

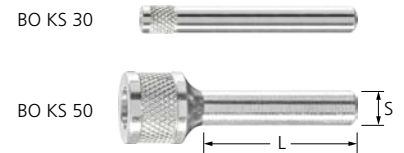

Passend für	S [mm]	L [mm]	Gewinde	EAN 4007220		Bezeichnung
KS 30-4 A 80	6	40	1/8 BSW	152164	1	BO KS 30
KS 50-4 A 80	6	40	1/4-28 UNF	152157	1	BO KS 50

Fächerwerkzeuge

Allgemeine Informationen POLISTAR

POLISTAR-Schleifsterne sind flexible Werkzeuge, die speziell für die Bearbeitung der Innenflächen von Bohrungen und Rohren entwickelt wurden.

Vorteile:

- Optimale Konturanpassung durch hohe Flexibilität.
- Bestmögliche Bearbeitung kleiner Innendurchmesser, insbesondere \varnothing 7–40 mm, aufgrund der Werkzeugabmessung.

Anwendungsempfehlungen:

- Für beste Leistung bei einer empfohlenen Schnittgeschwindigkeit von 15–20 m/s einsetzen.
- POLISTAR können mehrlagig pakettiert werden. Damit das Schleifmittel optimal zum Einsatz kommt, versetzt zueinander anordnen.
 - PST 20/1,6 für Bohrungs- \varnothing 7–15 mm
 - PST 30/1,6 für Bohrungs- \varnothing 10–20 mm
 - PST 40/3 für Bohrungs- \varnothing 15–25 mm
 - PST 50/3 für Bohrungs- \varnothing 20–40 mm



Passende Werkzeugantriebe:

- Biegwellenantrieb
- Geradschleifer

Bestellhinweise:

- Werkzeughalter bitte separat bestellen.
- POLISTAR werden in Bögen geliefert.
 - Bogeninhalt:
 - \varnothing 20 und 30 mm = 25 Stück
 - \varnothing 40 und 50 mm = 10 Stück



Sicherheitshinweise:

- Die maximal zulässige Umfangsgeschwindigkeit ist 20 m/s.
- Die angegebene maximal zulässige Drehzahl darf aus Sicherheitsgründen nie überschritten werden.



Zubehör:

- Werkzeughalter für POLISTAR und POLISTAR-TUBE

PFERDVALUE:

PFERDERGONOMICS empfiehlt POLISTAR, um die beim Einsatz entstehende Vibrations- und Lärmentwicklung nachhaltig zu senken und den Arbeitskomfort zu verbessern.



POLISTAR

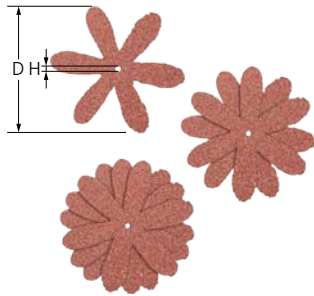

Ausführung PST

Die Schleifsterne sind speziell für die Bearbeitung von Innenflächen geeignet.

Schleifmittel:
Korund A

Bestellhinweise:
■ Bitte Bezeichnung um gewünschte Korngröße ergänzen.

PFERDVALUE:



D [mm]	H [mm]	Korngröße			Opt. RPM	Max. RPM	Passende Werkzeughalter		Bezeichnung
		60	80	120					
EAN 4007220									
20	1,6	661345	661444	661451	15.000	38.000	BO 2,3/1,6 1-5, BO 3/1,6 1-5	100	PST 20/1,6 A ...
30	1,6	661468	661482	661512	9.500	25.000	BO 2,3/1,6 1-5, BO 3/1,6 1-5	100	PST 30/1,6 A ...
40	3	661543	661550	661567	7.200	19.000	BO 6/3 1-6	100	PST 40/3,0 A ...
50	3	661574	661581	661598	5.700	15.000	BO 6/3 1-6	100	PST 50/3,0 A ...

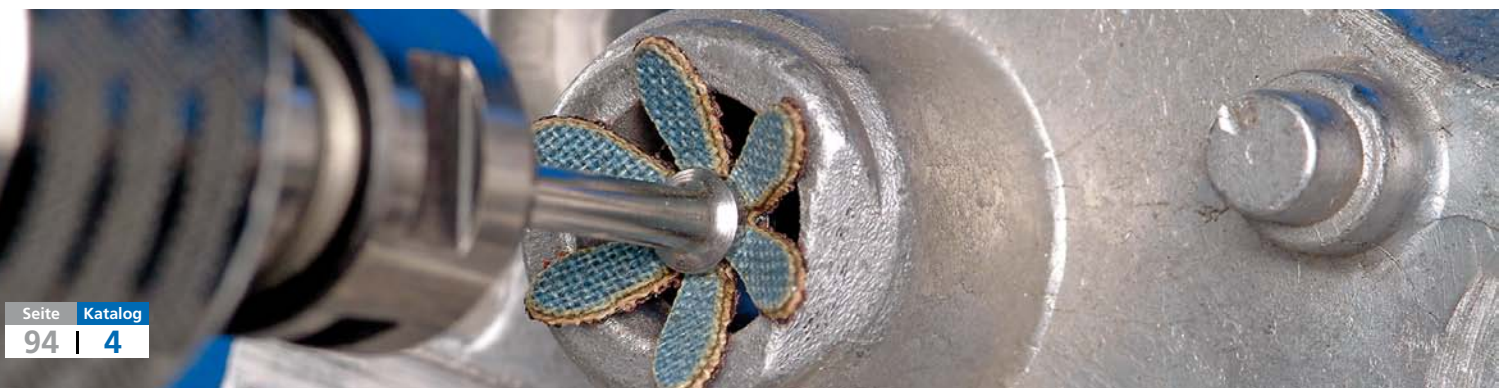

POLISTAR-TUBE sind mehrlagig miteinander vernietete Schleifsterne. Sie werden speziell für die Bearbeitung der Innenflächen von Rohren und Rohrbögen eingesetzt.

Der Einsatz der Schleifsterne erfolgt in Verbindung mit den passenden Biegewellen aus dem Katalogbereich 9:

- Für PST-T \varnothing 50–80 mm – 4 PST-T DIN 10/M4
- Für PST-T \varnothing 90–100 mm – 7 PST-T DIN 10/M5

Vorteile:

- Optimale Konturanpassung durch hohe Flexibilität.
- Erzielung sehr feiner Oberflächengüten bis R_a 0,2 μ m.
- Verhinderung von Korrosionsbildung an Rohren aus Edelstahl (INOX) durch Verwendung von Edelstahlnieten.

Anwendungsempfehlungen:

- Für beste Leistung bei einer empfohlenen Schnittgeschwindigkeit von 15–20 m/s einsetzen.
- Den Werkzeugdurchmesser am Rohrinne- \varnothing wählen:
 - PST-T \varnothing 50 mm für Rohrinne- \varnothing 35–40 mm
 - PST-T \varnothing 60 mm für Rohrinne- \varnothing 40–45 mm
 - PST-T \varnothing 70 mm für Rohrinne- \varnothing 45–50 mm
 - PST-T \varnothing 80 mm für Rohrinne- \varnothing 50–55 mm
 - PST-T \varnothing 90 mm für Rohrinne- \varnothing 55–60 mm
 - PST-T \varnothing 100 mm für Rohrinne- \varnothing 60–65 mm

- Geeignete Korngröße für den gewünschten Rauigkeitswert auswählen:

- Korngröße 60 = 1,0–1,3 μ m R_a
- Korngröße 120 = 0,6–1,0 μ m R_a
- Korngröße 180 = 0,4–0,6 μ m R_a
- Korngröße 240 = 0,3–0,4 μ m R_a
- Korngröße 320 = 0,2–0,3 μ m R_a

Passende Werkzeugantriebe:

- Biegewellenantrieb
- Geradschleifer

Bestellhinweise:

- Werkzeughalter bitte separat bestellen.
- PST-T in Korngröße 60 werden immer 4-lagig geliefert.

Sicherheitshinweise:

- Die angegebene maximal zulässige Drehzahl darf aus Sicherheitsgründen nie überschritten werden.



Zubehör:

- Werkzeughalter für POLISTAR und POLISTAR-TUBE

PFERDVALUE:

PFERDERGONOMICS empfiehlt POLISTAR-TUBE, um die beim Einsatz entstehende Vibrations- und Lärmentwicklung nachhaltig zu senken und den Arbeitskomfort zu verbessern.



POLISTAR-TUBE

PST-T

Die Schleifsterne sind ideal für den Einsatz in Rohren und Rohrbögen.

Schleifmittel:

Korund A

Bestellhinweise:

- Bitte Bezeichnung um gewünschte Korngröße ergänzen.

PFERDVALUE:

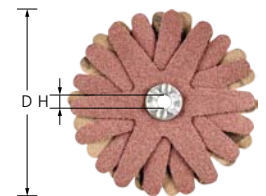

D [mm]	H [mm]	Anzahl der Lagen [Stück]	Korngröße					Opt. RPM	Max. RPM	Passende Werkzeughalter	Bezeichnung	
			60	120	180	240	320					
			EAN 4007220									
50	4	6	834398	834404	834411	834435	834442	3.000	7.650	BO 6/4 0-10	10	PST-T 50/4 6 A ...
60	4	6	834596	834718	834725	834732	834749	2.500	6.350	BO 6/4 0-10	10	PST-T 60/4 6 A ...
70	4	6	834756	834763	834770	834787	834794	2.200	5.450	BO 6/4 0-10	10	PST-T 70/4 6 A ...
80	4	6	834800	834817	834824	834831	834848	1.900	4.750	BO 6/4 0-10	10	PST-T 80/4 6 A ...
90	5	6	834855	834862	834879	834886	834893	1.700	4.250	BO 6/5 0-10	10	PST-T 90/5 8 A ...
100	5	6	834909	834916	834923	834947	834954	1.500	3.820	BO 6/5 0-10	10	PST-T 100/5 8 A ...

Fächerwerkzeuge

Werkzeughalter für POLISTAR und POLISTAR-TUBE

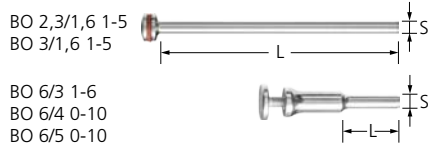

BO 2,3/1,6 1-5
BO 3/1,6 1-5

BO 6/3 1-6
BO 6/4 0-10
BO 6/5 0-10

BO

Passender Werkzeughalter für POLISTAR und POLISTAR-TUBE.

Vorteile:

- Hohe Wirtschaftlichkeit durch schnelle Werkzeugwechsel.

Passend für Bohrungs- \varnothing [mm]	S [mm]	L [mm]	Spannbereich [mm]	EAN 4007220		Bezeichnung
1,6	2,34	43	1-5	151570	10	BO 2,3/1,6 1-5
	3	43	1-5	151587	10	BO 3/1,6 1-5
3	6	40	1-6	505694	1	BO 6/3 1-6
4	6	25	0-10	834343	1	BO 6/4 0-10
5	6	25	0-10	834350	1	BO 6/5 0-10

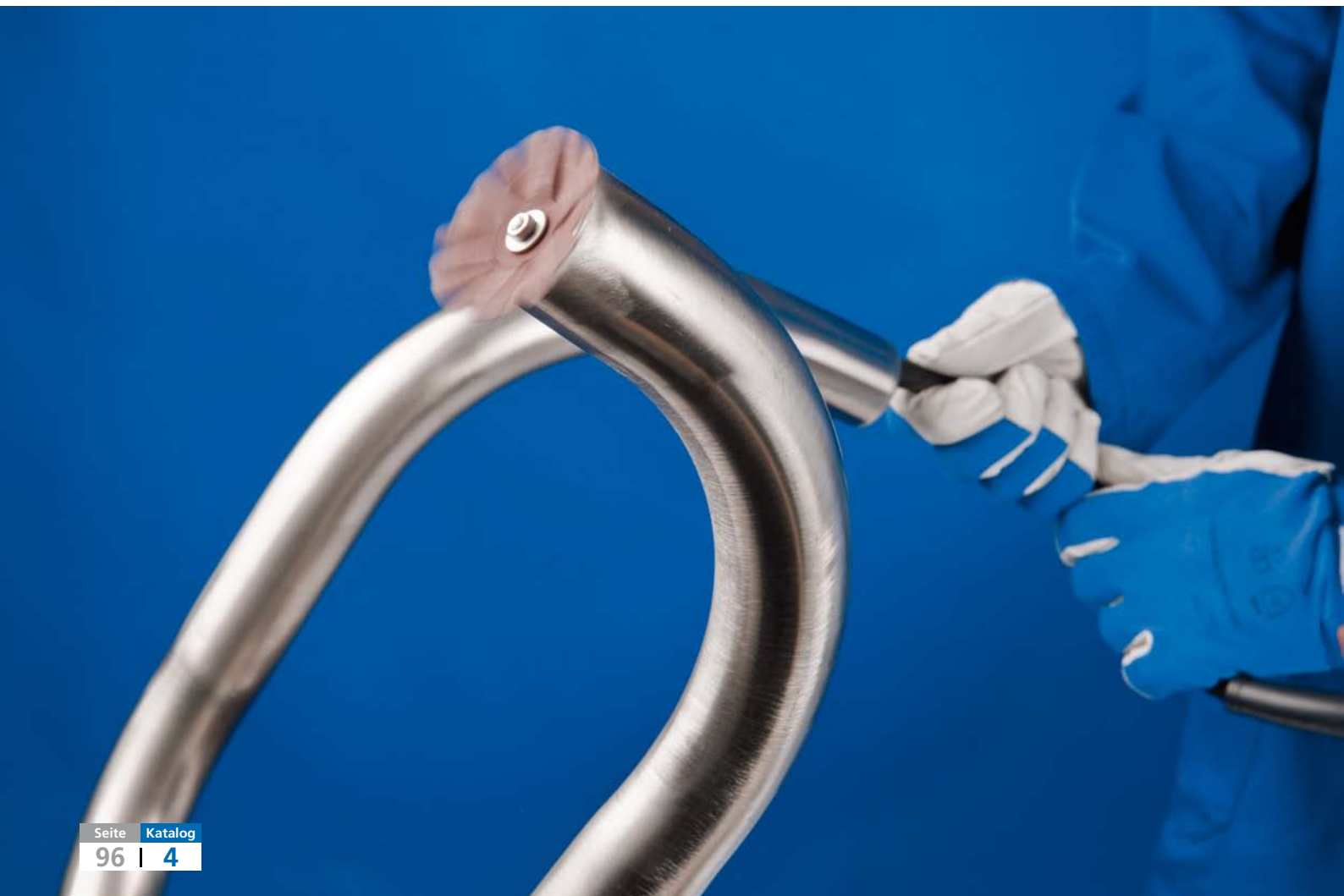

Schleifwerkzeuge für die Bearbeitung metallischer und nichtmetallischer Werkstücke werden in drei Gruppen unterteilt:

■ **Gebundene Schleifmittel**

(z. B. Schleifscheiben)

■ **Flexible Schleifmittel**

(z. B. Bänder, Scheiben, Ronden, Folien) Diese Werkzeuge werden im Grob-, Fein- und Feinstschliff und zum Materialabtrag eingesetzt.

■ **Vliesschleifmittel**

Diese Gruppe ist hauptsächlich zum Erzielen spezieller Oberflächenstrukturen ausgelegt.

Vliesschleifmittel bestehen aus Polyamidfasern, synthetischen Harzen und Schleifkorn.

Die Vliesfaserstruktur ist mit Harz und mit Schleifkorn imprägniert bzw. durchsetzt. Die sehr lose Verbindung der einzelnen Fasern untereinander bewirkt eine hohe Flexibilität und stark federnde Wirkung des Vliesmaterials. Es ist biegsam und anschmiegsam und hinterlässt eine sehr spezielle Oberflächenstruktur.

Das seidenmatte Schleifergebnis ist einzigartig und mit anderen Schleifmitteln nicht herstellbar. Durch die gleichmäßige Verteilung des Schleifkorns im Vliesgewirr ist eine kontinuierliche Versorgung mit neuem, frischem und scharfem Schleifkorn während des gesamten Schleifeinsatzes gewährleistet.

Obwohl Schleifvlies völlig anders aufgebaut ist als flexible Schleifmittel auf Unterlage, werden bei beiden Werkzeuggruppen die gleichen abrasiven Schleifmittel eingesetzt:

- Aluminiumoxid (Al_2O_3) ist sehr haltbar, erreicht höchste Standzeit und eine sehr hohe Aggressivität auf gehärtetem Stahl. Die erzeugte Oberfläche ist durch höheren Glanz gekennzeichnet. Bei der Bearbeitung von Aluminium werden Verfärbungen verhindert.
- Siliciumcarbid (SiC) ist noch schärfer, härter und schnittiger. Es produziert in kürzester Zeit ein feineres, nachhaltig leicht mattes Strichbild auf den Oberflächen vieler Werkstoffe.

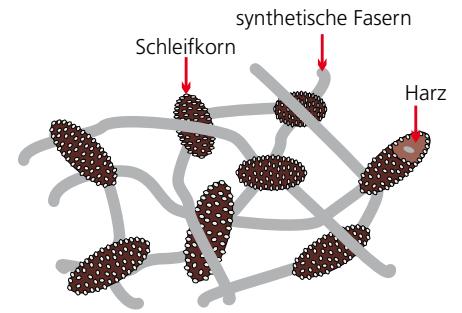

Bei konventionell gebundenen Schleifmitteln oder Schleifmitteln auf Unterlage wählt der Anwender eine spezifische Korngröße. Bei Vliesschleifmitteln erfolgt die Bezeichnung nach folgendem Schema:

Bezeichnung bei PFERD	Vergleichbare Korngröße [Mesh]
sehr grob	50– 80
grob	80–100
mittel	100–180
fein	180–220
sehr fein	220–400



Anwendung

Die Verwendung von Vliesschleifmitteln beginnt dort, wo andere Schleifwerkzeuge an ihre Grenzen stoßen bzw. nicht mehr das gewünschte Ergebnis erreichen. Durch die elastische Eigenschaft der Polyamidfasern und die positive Wirkung des abrasiven Schleifvlieses entstehen hervorragende, sanft arbeitende Finishing-Werkzeuge.

Vliesschleifmittel sind wasserfest, auswaschbar und sehr widerstandsfähig. Sie setzen sich nicht zu, hinterlassen keinen Rost auf Oberflächen und sind nicht leitfähig.

Schleifvlies kann beim Entgraten, Reinigen und bei der Oberflächenbearbeitung vieler Metalle, einschließlich Aluminium, Messing, Kupfer, Nickel, Edelstahl (INOX) und Titan, hervorragend eingesetzt werden. Es eignet sich auch für die Bearbeitung anderer schwer zu schleifender Werkstoffe wie Keramik, Glas und Kunststoff. Schleifvlies kann im Nass- oder Trockenschliff eingesetzt werden.



Vlieswerkzeuge

Schleifvlies eignet sich für die Herstellung einer Vielzahl unterschiedlicher Werkzeuge, z. B. Handpads, Walzen, Scheiben, Bänder, Ronden, Discs, Räder und Schleifstifte.

Die Schleifeigenschaften dieser Werkzeuge sind auf unterschiedliche Anwendungen abgestimmt und tragen hervorragend zur Lösung vieler Bearbeitungsaufgaben in der Metallbe- und -weiterverarbeitung bei.

Das PFERD-Programm umfasst:

- COMBICLICK/COMBIDISC-Vliesronden VRW
- Vliesbandrollen, Handpads
- POLINOX-Schleifstifte, -Ronden, -Schleifräder, -Schleifdiscs und -Schleifwalzen (PNL, PNZ, PNR, PNG, PNST, PNK und PNER)

Weitere Ausführungen



Schleifvlies kann auch mit Gewebeverstärkung hergestellt werden. Das Vliesschleifmittel erhält eine deutlich höhere Aggressivität und Stabilität.

Schleifvlies mit Gewebeverstärkung eignet sich zur Herstellung von Ronden, Scheiben und Vliesbändern.

Das PFERD-Programm umfasst:

- COMBICLICK/COMBIDISC-Vliesronden VRH
- POLIVLIES-Fächerschleifscheiben und -Klettronden
- Kurz- und Langbänder Ausführung Vlies

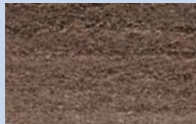



PFERD-Bezeichnung

<p>PNER</p> 	<p>Durch unterschiedliche Kombinationen aus Verdichtung, Fasern, Korn und entsprechender Bindung kann mit diesem Werkzeug ein breites Spektrum bei der Oberflächenbearbeitung, vom relativ groben Schliff bis zur Vorbereitung zum Polieren, abgedeckt werden.</p>
<p>PNK</p> 	<p>Das Schleifvlies ist um einen Kern gewickelt und ausgeschäumt. Durch unterschiedliche Kombinationen aus Schäumung, Fasern, Korn und Bindung können die Werkzeuge für unterschiedliche Anwendungen optimiert werden. Das Anwendungsspektrum reicht vom feinen Entgraten bis hin zur Vorbereitung zum Polieren.</p>
<p>PNL</p> 	<p>Das Schleifvlies ist lamellenförmig radial angeordnet. Die Lamellen sind sehr dicht gepackt, wodurch eine hohe Standzeit erreicht wird. Das Werkzeug findet sein Hauptanwendungsgebiet bei der Flächenbearbeitung.</p>
<p>PNZ</p> 	<p>Das Schleifvlies ist lamellenförmig radial angeordnet, wobei sich zwischen den Lamellen jeweils ein Schleifgewebe befindet. Durch diese Lamellenkombination ist ein höherer Materialabtrag realisierbar und die Oberfläche erhält ein gröberes Schliffbild.</p>
<p>PNG</p> 	<p>Das Schleifvlies besteht aus mehreren stark gewellten Schleifvliesstreifen, die um einen Kern gewickelt sind. Durch die wellenförmige Anordnung des Schleifvlieses ist ansatzloses Strichmattieren von Flächen möglich.</p>
<p>PNR</p> 	<p>Das Schleifvlies ist in Ronden (axial) übereinander angeordnet. Da die einzelnen Vliesronden untereinander nicht verbunden sind, ist eine gute Anpassung an Konturen, z. B. bei der Bearbeitung von Profilen und Rohren, möglich.</p>
<p>PNST</p> 	<p>Das Schleifvlies ist sternförmig in Lagen übereinander gelegt und im Zentrum miteinander verbunden. Es ist speziell für enge Arbeitsbereiche wie Bohrungen und Vertiefungen und schwer zugängliche Stellen hervorragend einsetzbar.</p>

POLINOX-Kompaktschleifräder PNER und -Kompaktschleifdiscs PNER bestehen aus mehreren stark komprimierten Vliesschichten, die mit einem speziellen Korn-Harz-System gebunden sind.





Durch diese spezielle Bindung entstehen Vliesprodukte mit sehr gutem Oberflächenfinish, hoher Abtragsleistung und hoher Standzeit. Diese Eigenschaften zeigen sich vor allem beim Entgraten, Angleichen, Feinbearbeiten und Polieren von weichen Metallen, legierten und hochlegierten Stählen sowie Titanlegierungen.

Es sind vier verschiedene Ausführungen lieferbar:

Ausführung	Farbkennung	Eigenschaften
Weich		Weiche Ausführung mit herausragender Anpassungsfähigkeit. Gleichzeitig bleiben die Standfestigkeit, Schleifleistung und sehr hohe Oberflächengüte erhalten. Sehr gut zur Bearbeitung von Konturen geeignet.
Mittelweich		Mittelweiche Ausführung mit erhöhter Kantenfestigkeit und Standzeit für raue Angleich- und Poliereinsätze. Gut zur Bearbeitung von Konturen geeignet.
Mittelhart		Mittelharte Ausführung mit erhöhter Kantenfestigkeit und Standzeit für raue Entgrat- und Putzeinsätze.
Hart		Harte Ausführung mit sehr hoher Abtragsleistung, guter Kantenfestigkeit und hoher Standzeit für raue Entgrat- und Poliereinsätze.



Vergleichstabelle

PFERD PNER				3M	Standard Abrasives	Norton	BIBIELLE
Ausführung	Farbkennung	Schleifmittel	Korn				
Weich		SiC	fein	EXL 2S fein	532	UW1-2SF oder Nex-2SF	BUH 2SF
		A	grob	EXL 2A mittel	521	UW1-2AM oder Nex-2AM	BUH 2AM
Mittelweich		SiC	fein	EXL 4S fein oder SST 3S fein	632	UW1-4SF	BUH 3SF
		A	fein	EXL 4A fein oder SST 3A fein	631	UW1-4AF	-
Mittelhart		A	fein	Cut & polish 5A fein oder SST 5A fein	731	UW1-6AF oder Nex-6AF	-
Hart		A	fein	Cut & polish 7A mittel oder 9A mittel	821	UW1-8AM oder Nex-8AM	BUH 6AM
		A	grob	Cut & polish 7A grob oder 9A grob	811	UW1-8AC oder Nex-8AC	BUH 8AC



Vlieswerkzeuge

Allgemeine Informationen POLINOX-Kompaktschleifräder PNER

Vorteile:

- Hohe Wirtschaftlichkeit durch hohe Schleifleistung und Standzeit.
- Erzielung sehr guter Oberflächengüten.
- Optimale Konturanpassung, da frei profilierbar.

Bearbeitungsaufgaben:

Reinigen

- Universelles Reinigen vor dem Lackieren.
- Entfernen von Rost, Kratzern, Beschichtungen, starkem Zunder, Oxidschichten von Aluminium und Anlauffarben.

Entgraten

- Entgraten von Getriebeteilen, Flugzeugflügelholmen und Turbinenschaufelkanten.
- Entfernen von starken Graten sowie Macken und Kratzern mittlerer Größe.
- Kantenbrechen und -verrundung.

Angleichen

- Angleichen und Feinbearbeitung von Oberflächen von Triebwerksschaufelflächen, Turbinenschaufeln und Rotorblättern.
- Entfernen von kleineren Macken, Kratzern und Trennfugen von Gusswerkstücken.

Polieren

- Polieren von Kehlen an Turbinenschaufeln und Flugzeugteilen.
- Polieren von weichen Metallen vor dem Beschichtungsprozess und gehärtetem Stahl bei der Instandsetzung von Formen und Gesenken.
- Polieren und Feinbearbeitung von chirurgischen Instrumenten und Implantaten.

Anwendungsempfehlungen:

- Bei der Bearbeitung schlecht wärmeleitender Werkstoffe, z. B. Titan und Edelstahl, Schnittgeschwindigkeit deutlich reduzieren.
- Für beste Leistung bei einer empfohlenen Schnittgeschwindigkeit von 15–35 m/s einsetzen. Hierbei wird ein idealer Kompromiss zwischen Abtragsleistung, Oberflächengüte, Temperaturbelastung des Werkstückes und Werkzeugverschleiß erreicht.

Passende Werkzeugantriebe:

- Biegwellenantrieb
- Geradschleifer
- Schleifbock

Bestellhinweise:

- Bei Bestellung bitte EAN oder komplette Bezeichnung angeben.

■ **Bestellbeispiel:**
EAN 4007220355473
PNER-H 7506-6 A G

■ **Erläuterung zum Bestellbeispiel:**
PNER = POLINOX-Kompaktschleifräder
H = Ausführung
7506 = Außen- \varnothing D x Breite T [mm]
6 = Bohrungs- \varnothing H [mm]
A = Schleifmittel
G = Korngröße

Sicherheitshinweise:

- Die angegebene maximale zulässige Drehzahl darf aus Sicherheitsgründen nie überschritten werden.



Zubehör:

- Werkzeughalter für POLINOX-Kompaktschleifräder

PFERDVALUE:

PFERDERGONOMICS empfiehlt POLINOX-Kompaktschleifräder und -Kompaktschleifdiscs PNER, um die beim Einsatz entstehende Vibrations-, Lärm- und Staubentwicklung nachhaltig zu senken und den Arbeitskomfort zu verbessern.

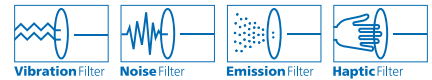

Empfohlener Drehzahlbereich

Beispiel:

PNER-H 7506-6 A G
Schnittgeschwindigkeit: 25 m/s
Drehzahl: 6.300 RPM

Werkzeug- \varnothing [mm]	Schnittgeschwindigkeit [m/s]						
	15	20	25	30	32	35	50
	Drehzahlen [RPM]						
25	11.400	15.200	19.000	22.900	24.400	26.700	38.100
50	5.700	7.600	9.500	11.400	12.200	13.300	19.000
75	3.800	5.000	6.300	7.600	8.100	8.900	12.700
100	2.800	3.800	4.700	5.700	6.100	6.600	9.500
115	2.400	3.300	4.100	4.900	5.300	5.800	8.300
125	2.200	3.000	3.800	4.500	4.800	5.300	7.600
150	1.900	2.500	3.100	3.800	4.000	4.400	6.300



Ausführung PNER

Ausführung für Geradschleifer, Biegwellen und Schleifböcke:
Besonders für die Bearbeitung kleinerer Flächen geeignet.

Ausführung für drehzahlregelbare Winkelschleifer und Kehlnahtschleifer:
Besonders für die Bearbeitung von Kehl Nähten und sehr schwer zugänglichen Schlitzten oder Vertiefungen geeignet.

Schleifmittel:

Korund A
Siliciumcarbid SiC

Anwendungsempfehlungen:

■ Die Schleifräder mit \varnothing 150 mm können auch auf Schleifböcken zur Nacharbeit von z. B. chirurgischen Instrumenten eingesetzt werden.

Bestellhinweise:

- Schleifrädern mit den Abmessungen \varnothing 150 x 25 mm ist ein Adapter beigelegt, um den Bohrungs- \varnothing von 25,4 mm auf 20 mm zu reduzieren.
- Bitte Bezeichnung um gewünschten Härtegrad ergänzen.

PFERDVALUE:



D [mm]	T [mm]	H [mm]	Korngröße	Schleifmittel	Ausführung				Opt. RPM	Max. RPM	Passende Werkzeughalter	Bezeichnung
					W (weich)	MW (mittelweich)	MH (mittelhart)	H (hart)				
EAN 4007220												

Ausführung für Geradschleifer, Biegwellen und Schleifböcke

25	25	6	grob	A	-	-	-	440438	19.000	30.500	BO PNER 25 S6	10	PNER-... 2525-6 A G
			fein	A	-	-	440452	440445	19.000	30.500	BO PNER 25 S6	10	PNER-... 2525-6 A F
50	3	6	fein	A	-	-	-	505700	9.500	15.300	BO 6/6 3-10	10	PNER-... 5003-6 A F
			fein	A	-	-	-	505717	6.400	10.200	BO 6/6 3-10	10	PNER-... 7503-6 A F
75	6	6	grob	A	476307	-	-	355473	6.400	10.200	BO 6/6 3-10	5	PNER-... 7506-6 A G
			fein	A	-	355534	355503	-	6.400	10.200	BO 6/6 3-10	5	PNER-... 7506-6 A F
			fein	SiC	355626	355558	-	-	6.400	10.200	BO 6/6 3-10	5	PNER-... 7506-6 SiC F
			grob	A	476314	-	-	355480	6.400	10.200	BO 6/6 3-10	5	PNER-... 7513-6 A G
			fein	A	-	355565	355510	-	6.400	10.200	BO 6/6 3-10	5	PNER-... 7513-6 A F
150	25	25,4	grob	A	-	-	-	355497	3.200	5.100	BO 12/20 10-50	1	PNER-... 15025-25,4 A G
			fein	A	-	476291	355527	-	3.200	5.100	BO 12/20 10-50	1	PNER-... 15025-25,4 A F
			fein	SiC	355633	355602	-	-	3.200	5.100	BO 12/20 10-50	1	PNER-... 15025-25,4 SiC F

Ausführung für Winkelschleifer und Kehlnahtschleifer

125	6	22,23	grob	A	-	-	-	833179	4.500	6.100	-	5	PNER-... 12506-22,2 A G
			fein	A	-	833148	833155	833162	4.500	6.100	-	5	PNER-... 12506-22,2 A F
			fein	SiC	-	833131	-	-	4.500	6.100	-	5	PNER-... 12506-22,2 SiC F
150	3	25,4	fein	A	-	-	-	895733	3.800	5.100	-	5	PNER-... 15003-25,4 A F
			fein	SiC	-	895719	895726	-	3.800	5.100	-	5	PNER-... 15003-25,4 SiC F
			fein	A	-	-	-	895764	3.800	5.100	-	5	PNER-... 15006-25,4 A F
			fein	SiC	895740	895757	-	-	3.800	5.100	-	5	PNER-... 15006-25,4 SiC F



Vlieswerkzeuge

Werkzeughalter für POLINOX-Kompaktschleifräder

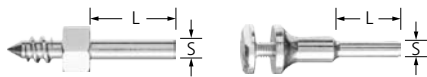

BO PNER 25 S6

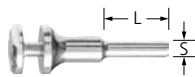

BO 6/6 3-10

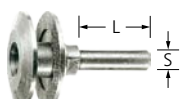

BO 12/20 10-50



BO MK 1/20 10-50

Werkzeughalter BO

Passender Werkzeughalter für POLINOX-Kompaktschleifräder.

Vorteile:

- Hohe Wirtschaftlichkeit durch schnelle Werkzeugwechsel.

Passend für Bohrungs- ϕ [mm]	S [mm]	L [mm]	Spannbereich [mm]	EAN 4007220		Bezeichnung
6	6	25	-	440469	1	BO PNER 25 S6
			3-10	297650	1	BO 6/6 3-10
20	12	35	10-50	297674	1	BO 12/20 10-50
	-	-	10-50	297681	1	BO MK 1/20 10-50

POLINOX-Kompaktschleifdiscs PNER



Discs PNER

POLINOX-Kompaktschleifdiscs werden im Stirnschliff auf drehzahlregelbaren Winkelschleifern eingesetzt. Besonders geeignet zur Bearbeitung größerer Flächen. Das verdichtete Vlies ist auf einem Glasgewebeteller verklebt.

Schleifmittel:

Siliciumcarbid SiC

PFERDVALUE:

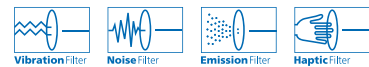

D [mm]	T [mm]	H [mm]	Korngröße	Ausführung	Schleifmittel	EAN 4007220	Opt. RPM	Max. RPM		Bezeichnung
115	13	22,23	fein	weich	SiC	824337	6.000	10.000	5	DISC PNER-W 115-22,2 SiC F
				mittelweich	SiC	824344	6.000	10.000	5	DISC PNER-MW 115-22,2 SiC F
				mittelhart	SiC	824351	6.000	10.000	5	DISC PNER-MH 115-22,2 SiC F
125	13	22,23	fein	weich	SiC	824368	5.400	10.000	5	DISC PNER-W 125-22,2 SiC F
				mittelweich	SiC	824375	5.400	10.000	5	DISC PNER-MW 125-22,2 SiC F
				mittelhart	SiC	824382	5.400	10.000	5	DISC PNER-MH 125-22,2 SiC F



SET PNER

Set mit handlichem Elektro-Kehlnahtschleifer und PFERD-Werkzeugen zum Bürsten, Reinigen, Beis Schleifen und Feinstschleifen von Kehl Nähten und schwer zugänglichen Stellen an Bauteilen aus Edelstahl (INOX).

Inhalt:

je 1 Stück:

- Elektro-Kehlnahtschleifer KNER 5/34 V-SI mit elektronischer Drehzahlregelung (1.400–3.200 RPM)
- POLINOX-Kompaktschleifräder:
 - PNER-MW 15003-25,4 SiC F
 - PNER-MH 15003-25,4 SiC F
 - PNER-H 15003-25,4 A F
 - PNER-W 15006-25,4 SiC F
 - PNER-MW 15006-25,4 SiC F
 - PNER-H 15006-25,4 A F
- Abdrehtein SE 702212 CU 46 M5V
- POLINOX-Ronden:
 - PVR 15008-13 A 100
 - PVR 15008-13 A 280
- Rundbürste RBU 15016/12,0 SiC 80 1,00 inkl. Bohrungsadapter 22,2 mm

Vorteile:

- Optimale, stufenlose Drehzahlregelung für den Einsatz der unterschiedlichen Werkzeuge.
- Aufeinander abgestimmte Vorauswahl der gängigsten Varianten.

Anwendungsempfehlungen:

- Bitte die unterschiedlichen Drehzahlempfehlungen beachten: POLINOX-Kompaktschleifräder PNER 2.000–3.800 RPM, POLINOX-Ronden PVR 1.500–3.100 RPM, Rundbürste RBU 2.400–3.900 RPM

Bestellhinweise:

- Ausführliche Informationen und Bestelldaten zu Werkzeugantrieben finden Sie im Katalogbereich 9.

PFERDVALUE:

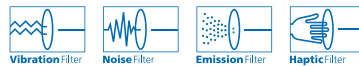

D [mm]	L x B x H [mm]	EAN 4007220		Bezeichnung
150	587 x 285 x 162	936306	1	SET PNER 15003/06 KNER 5/34 230 V





POLINOX-Kompaktschleifräder PNK bestehen aus spiralförmig um einen Kern gewickeltem und aufgeschäumtem Schleifvlies. Der Schaum stützt das Vlies und beeinflusst dessen Standzeit und Schleifverhalten.

Durch diese spezielle Bindung entstehen Vliesräder mit sehr gutem Oberflächenfinish, hoher Abtragsleistung und hoher Standzeit. Diese Eigenschaften zeigen sich vor allem beim Entgraten, Angleichen, Feinbearbeiten und Polieren von weichen Metallen, legierten und hochlegierten Stählen sowie Titanlegierungen. Die Räder können auf stationären Maschinen und Schleifböcken, aber auch mit tragbaren Werkzeugantrieben wie Geradschleifern genutzt werden. Durch Abrichten können die Räder außerdem an die Geometrie eines speziellen Werkstückes angepasst werden.

Es sind fünf verschiedene Ausführungen lieferbar:

Ausführung	Farbkennung	Eigenschaften
Weich	W	Weiche Ausführung mit sehr guter Schleifleistung an Konturen. Sehr gut zum Angleichen von Oberflächen.
Mittelweich	MW	Mittelweiche Ausführung mit erhöhter Flexibilität und Standzeit für raue Angleichensätze sowie für leichte Entgrat- und Polierarbeiten. Gut zur Bearbeitung von Konturen geeignet.
Mittelhart	MH	Mittelharte Ausführung mit erhöhter Kantenfestigkeit und Standzeit für raue Entgrateinsätze und Entgrat-, Angleich- sowie Putzarbeiten.
Hart	H	Harte Ausführung mit sehr hoher Abtragsleistung, guter Kantenfestigkeit und hoher Standzeit für mittlere bis schwere Entgrat- und Poliereinsätze.
Extrahart	EH	Extraharte Ausführung mit sehr hoher Kantenfestigkeit für anspruchsvolle Entgratarbeiten.

Vergleichstabelle

PFERD PNK				3M	Standard Abrasives	Norton	BIBIELLE
Ausführung	Farbkennung	Schleifmittel	Korn				
Weich	W	A	grob	CP-WL 5AM	MF CV 5AM	MF CF 5AM	BCW-MF 5AM
Mittelweich	MW	SiC	fein	LDW 7SF	LDW 7SF	Series 2000 7SF	BCW-DB 7SF
Mittelhart	MH	SiC	fein	EXL Deburring 8SF	Deburring 8SF	Series 1000 8SF	BCW-DB 8SF
		A	grob	EXL Deburring 8AM	GP Plus 8AM	Series 1000 8AM	BCW-DB 8AM
Hart	H	SiC	fein	Deburring 9SF	EXL Deburring 9SF	Series 1000 9SF	BCW-DB 9SF
Extrahart	EH	SiC	fein	XP-WL 10SF	GP Plus 10SF	Series 4000 9SF	BCW-DB 9SF-R



Vorteile:

- Hohe Wirtschaftlichkeit durch hohe Schleifleistung und Standzeit.
- Erzielung sehr guter Oberflächengüten.
- Optimale Konturenanpassung, da frei profilierbar.

Schleifmittel:

- Korund A
- Siliciumcarbid SiC

Bearbeitungsaufgaben:

- Verrunden von Kanten.
- Feinschleifen von Implantaten.
- Mattieren planer Oberflächen.
- Entfernen von Trennfugen an Guss- und Schmiedeteilen.
- Beischleifen von Übergängen an Turbinenschaufeln.
- Polieren von Formen und Gesenken.
- Entfernen von Bearbeitungsspuren an chirurgischen Instrumenten.

Anwendungsempfehlungen:

- Bei der Bearbeitung schlecht wärmeleitender Werkstoffe, z. B. Titan und Edelstahl, Schnittgeschwindigkeit deutlich reduzieren.
- Für beste Leistung bei einer empfohlenen Schnittgeschwindigkeit von 20 m/s einsetzen. Hierbei wird ein idealer Kompromiss zwischen Abtragsleistung, Oberflächengüte, Temperaturbelastung des Werkstückes und Werkzeugverschleiß erreicht.

Empfohlener Drehzahlbereich

Beispiel:

PNK-MW 15013-25,4 SiC F
Schnittgeschwindigkeit: 20 m/s
Drehzahl: 2.500 RPM

Passende Werkzeugantriebe:

- Biegwellenantrieb
- Geradschleifer
- Schleifbock

Sicherheitshinweise:

- Die angegebene maximal zulässige Drehzahl darf aus Sicherheitsgründen nie überschritten werden.
- Der gewickelte Aufbau des Werkzeuges verlangt, dass die gekennzeichnete Laufrichtung unbedingt eingehalten wird. Die Nichtbeachtung der Laufrichtung führt zu Zerstörung des Werkzeuges und birgt eine erhöhte Unfallgefahr.



PFERDVALUE:

PFERDERGONOMICS empfiehlt POLINOX-Kompaktschleifräder PNK, um die beim Einsatz entstehende Vibrations-, Lärm- und Staubentwicklung nachhaltig zu senken und den Arbeitskomfort zu verbessern.

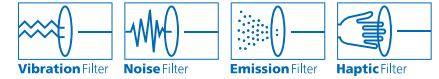

4

Werkzeug-ø [mm]	Schnittgeschwindigkeit [m/s]				
	15	20	25	30	40
	Drehzahlen [RPM]				
150	1.900	2.500	3.100	3.800	5.000
200	1.400	1.900	2.300	2.800	3.800
250	1.100	1.500	1.900	2.200	3.000





Ausführung PNK

Vielfältige Einsatzmöglichkeiten, zum Beispiel:

- Verrunden von Kanten
- Feinschleifen von Implantaten
- Beischleifen von Übergängen an Turbinenschaufeln
- Entfernen von Bearbeitungsspuren an chirurgischen Instrumenten

Sie erzeugen matte Oberflächen.

Schleifmittel:

Korund A
Siliciumcarbide SiC

PFERDVALUE:



D [mm]	T [mm]	H [mm]	Korngröße	Ausführung	Schleifmittel	EAN 4007220	Opt. RPM	Max. RPM		Bezeichnung
150	13	25,4	fein	mittelweich	SiC	841846	2.500	5.100	1	PNK-MW 15013-25,4 SiC F
			fein	mittelhart	SiC	841860	2.500	5.100	1	PNK-MH 15013-25,4 SiC F
			grob	mittelhart	A	841853	2.500	5.100	1	PNK-MH 15013-25,4 A G
	13	25,4	fein	hart	SiC	841877	2.500	5.100	1	PNK-H 15013-25,4 SiC F
			fein	extrahart	SiC	091357	2.500	5.100	1	PNK-EH 15013-25,4 SiC F
			grob	weich	A	896501	2.500	5.100	1	PNK-W 15025-25,4 A G
	25	25,4	fein	mittelweich	SiC	841884	2.500	5.100	1	PNK-MW 15025-25,4 SiC F
			fein	mittelhart	SiC	841907	2.500	5.100	1	PNK-MH 15025-25,4 SiC F
			grob	mittelhart	A	841891	2.500	5.100	1	PNK-MH 15025-25,4 A G
	25	25,4	fein	hart	SiC	841914	2.500	5.100	1	PNK-H 15025-25,4 SiC F
			fein	extrahart	SiC	091395	2.500	5.100	1	PNK-EH 15025-25,4 SiC F
			grob	weich	A	091333	1.900	3.850	1	PNK-W 20025-76,2 A G
200	13	76,2	fein	mittelweich	SiC	841921	1.900	3.850	1	PNK-MW 20013-76,2 SiC F
			fein	mittelhart	SiC	841945	1.900	3.850	1	PNK-MH 20013-76,2 SiC F
			grob	mittelhart	A	841938	1.900	3.850	1	PNK-MH 20013-76,2 A G
	13	76,2	fein	hart	SiC	841952	1.900	3.850	1	PNK-H 20013-76,2 SiC F
			fein	extrahart	SiC	067819	1.900	3.850	1	PNK-EH 20013-76,2 SiC F
			grob	weich	A	091333	1.900	3.850	1	PNK-W 20025-76,2 A G
	25	76,2	fein	mittelweich	SiC	841969	1.900	3.850	1	PNK-MW 20025-76,2 SiC F
			fein	mittelhart	SiC	841983	1.900	3.850	1	PNK-MH 20025-76,2 SiC F
			grob	mittelhart	A	841976	1.900	3.850	1	PNK-MH 20025-76,2 A G
	25	76,2	fein	hart	SiC	841990	1.900	3.850	1	PNK-H 20025-76,2 SiC F
			fein	extrahart	SiC	067765	1.900	3.850	1	PNK-EH 20025-76,2 SiC F
			grob	weich	A	896525	1.900	3.850	1	PNK-W 20050-76,2 A G
	50	76,2	fein	mittelweich	SiC	842003	1.900	3.850	1	PNK-MW 20050-76,2 SiC F
			fein	mittelhart	SiC	842027	1.900	3.850	1	PNK-MH 20050-76,2 SiC F
			grob	mittelhart	SiC	842010	1.900	3.850	1	PNK-MH 20050-76,2 A G
	50	76,2	fein	hart	SiC	842034	1.900	3.850	1	PNK-H 20050-76,2 SiC F
			fein	extrahart	SiC	067758	1.900	3.850	1	PNK-EH 20050-76,2 SiC F

Spannflansche für POLINOX-Kompaktschleifräder PNK



RF PNK

Zum Aufspannen von POLINOX-Kompaktschleifrädern PNK in \varnothing 200 mm auf stationären Maschinen wie z. B. Doppelschleifmaschinen (Schleifböcken).

Vorteile:

- Hohe Passgenauigkeit.
- Bohrung beliebig erweiterbar.

Bestellhinweise:

- Lieferumfang: 1 Paar

Passend für Bohrungs- \varnothing [mm]	H [mm]	EAN 4007220		Bezeichnung
76,2	16,1	880623	1	RF PNK 200 Bo. 16,1
	25,4	880630	1	RF PNK 200 Bo. 25,4
	31,8	880647	1	RF PNK 200 Bo. 31,8

POLINOX-Schleifstifte, -sterne und -räder bestehen aus Polyamidvlies, in welches Schleifkorn eingebunden ist.

Durch die Vielzahl an Körnungsabstufungen und verschiedenen Werkzeugkonstruktionen lassen sich unterschiedliche Oberflächenstrukturen und -rauheiten erzielen.

Vorteile:

- Optimale Konturanpassung durch hohe Flexibilität.
- Kühler Schliff und geringe thermische Belastung des Werkstückes.
- Kein Zusetzen des Werkzeuges durch offene Struktur und hohe Flexibilität des Vliesmaterials.

Anwendungsempfehlungen:

- Für beste Leistung bei einer empfohlenen Schnittgeschwindigkeit von 10–20 m/s einsetzen. Hierbei wird ein idealer Kompromiss zwischen Abtragsleistung, Oberflächengüte, Temperaturbelastung des Werkstückes und Werkzeugverschleiß erreicht.

Bestellhinweise:

- Bei Bestellung bitte EAN oder komplette Bezeichnung angeben.
- **Bestellbeispiel:**
EAN 4007220157060
PNL 4020/6 A 100
- **Erläuterung Bestellbeispiel:**
PNL = POLINOX-Schleifstift
4020 = Außen- \varnothing D x Breite T [mm]
A = Schleifmittel
100 = Korngröße

Empfohlener Drehzahlbereich

Beispiel:
PNL 6050/6 A 100
Schnittgeschwindigkeit: 15 m/s
Drehzahl: 4.700 RPM

Zubehör:

- Werkzeughalter für POLINOX-Schleifsterne und -räder

Sicherheitshinweise:

- Die maximal zulässige Umfangsgeschwindigkeit beträgt 32 m/s.
- Die angegebene maximal zulässige Drehzahl darf aus Sicherheitsgründen nie überschritten werden.



PFERDVALUE:

PFERDERGONOMICS empfiehlt POLINOX-Schleifstifte, -sterne und -räder, um die beim Einsatz entstehende Vibrations- und Lärmentwicklung nachhaltig zu senken und den Arbeitskomfort zu verbessern.



4

Werkzeug- \varnothing [mm]	Schnittgeschwindigkeit [m/s]				
	10	15	20	30	32
	Drehzahlen [RPM]				
30	6.300	9.500	12.700	19.000	20.300
40	4.700	7.100	9.500	14.300	15.200
50	3.800	5.700	7.600	11.400	12.200
60	3.100	4.700	6.300	9.500	10.100
100	1.900	2.800	3.800	5.700	6.100
125	1.500	2.200	3.000	4.500	4.800
150	1.200	1.900	2.500	3.800	4.000
200	900	1.400	1.900	2.800	3.000



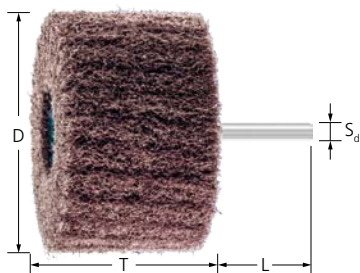

Ausführung PNL

Das Schleifvlies ist lamellenförmig radial angeordnet. Durch die dicht verpackten Lamellen wird eine hohe Standzeit erreicht.

Das Werkzeug wird hauptsächlich für die Flächenbearbeitung eingesetzt.

Schleifmittel:

Korund A
Siliciumcarbid SiC

Bestellhinweise:

■ Bitte Bezeichnung um gewünschte Korngröße ergänzen.

Passende Werkzeugantriebe:

Biegwellenantrieb, Geradschleifer

PFERDVALUE:



D [mm]	T [mm]	S _d [mm]	L [mm]	Korngröße			Opt. RPM	Max. RPM		Bezeichnung
				100	180	280				

EAN 4007220

Korund A

30	25	6	40	087824	087831	087923	10.000	20.000	10	PNL 3025/6 A ...
40	20	6	40	157060	157077	157084	7.500	15.000	10	PNL 4020/6 A ...
50	30	6	40	157107	157114	157121	6.000	12.000	10	PNL 5030/6 A ...
60	25	6	40	892879	892886	892893	5.000	10.000	10	PNL 6025/6 A ...
	50	6	40	157213	157220	157237	5.000	10.000	10	PNL 6050/6 A ...
80	25	6	40	892978	892992	893005	4.000	7.500	10	PNL 8025/6 A ...
	50	6	40	157183	157190	157206	4.000	7.500	10	PNL 8050/6 A ...

Siliciumcarbid (SiC)

40	20	6	40	803455	293669	293676	7.500	15.000	10	PNL 4020/6 SiC ...
50	30	6	40	803493	293683	293690	6.000	12.000	10	PNL 5030/6 SiC ...
60	50	6	40	803509	293706	293713	5.000	10.000	10	PNL 6050/6 SiC ...
80	50	6	40	803516	293720	293737	4.000	7.500	10	PNL 8050/6 SiC ...



Ausführung PNZ

Das Schleifvlies ist lamellenförmig radial angeordnet, wobei sich zwischen den Lamellen jeweils Schleifgewebe befindet.

Durch die Lamellenanordnung werden ein höherer Materialabtrag und ein größeres Schliffbild erzielt.

Schleifmittel:

Korund A
Siliciumcarbid SiC

Bestellhinweise:

■ Bitte Bezeichnung um gewünschte Korngröße ergänzen.

Passende Werkzeugantriebe:

Biegwellenantrieb, Geradschleifer

PFERDVALUE:



D [mm]	T [mm]	S _d [mm]	L [mm, m]	Korngröße		Opt. RPM	Max. RPM		Bezeichnung
				100	180				

EAN 4007220

Korund A

30	25	6	40	087930	088067	10.000	20.000	10	PNZ 3025/6 A ...
40	20	6	40	157053	294697	7.500	15.000	10	PNZ 4020/6 A ...
50	30	6	40	803158	803165	6.000	12.000	10	PNZ 5030/6 A ...
60	25	6	40	892909	892916	5.000	10.000	10	PNZ 6025/6 A ...
	50	6	40	157138	294703	5.000	10.000	10	PNZ 6050/6 A ...
80	25	6	40	893012	893029	4.000	7.500	10	PNZ 8025/6 A ...
	50	6	40	157176	294710	4.000	7.500	10	PNZ 8050/6 A ...
100	50	6	40	294666	294673	3.000	6.000	5	PNZ 10050/6 A ...

Siliciumcarbid (SiC)

80	50	6	40	617571	617588	4.000	7.500	10	PNZ 8050/6 SiC ...
----	----	---	----	--------	--------	-------	-------	----	--------------------

Ausführung PNG

Bestehen aus mehreren stark gewellten Schleifvliesstreifen, die um einen Kern gewickelt sind.

Durch die wellenförmige Anordnung des Schleifvlieses ist ansatzloses Strichmattieren von Flächen möglich.

Schleifmittel:

Korund A
Siliciumcarbid SiC

Bestellhinweise:

■ Bitte Bezeichnung um gewünschte Korngröße ergänzen.

Passende Werkzeugantriebe:

Biegwellenantrieb, Geradschleifer

PFERDVALUE:

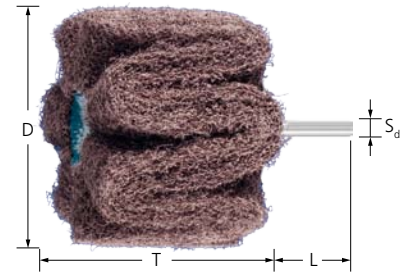

D [mm]	T [mm]	S _d [mm]	L [mm]	Korngröße			Opt. RPM	Max. RPM		Bezeichnung
				100	180	280				
				EAN 4007220						

Korund A

80	50	6	40	737989	737996	738009	4.000	7.500	10	PNG 8050/6 A ...
100	50	6	40	499580	499597	499603	3.000	6.000	5	PNG 10050/6 A ...

Siliciumcarbid (SiC)

80	50	6	40	738016	738023	803639	4.000	7.500	10	PNG 8050/6 SiC ...
100	50	6	40	617595	617601	803646	3.000	6.000	5	PNG 10050/6 SiC ...

Ausführung PNR

Das Schleifvlies ist in Ronden (axial) übereinander angeordnet.

Da die einzelnen Vliesronden untereinander nicht verbunden sind, ist eine gute Anpassung an Konturen, z. B. bei der Bearbeitung von Profilen und Rohren, möglich.

Schleifmittel:

Korund A

Bestellhinweise:

■ Bitte Bezeichnung um gewünschte Korngröße ergänzen.

Passende Werkzeugantriebe:

Biegwellenantrieb, Geradschleifer

PFERDVALUE:

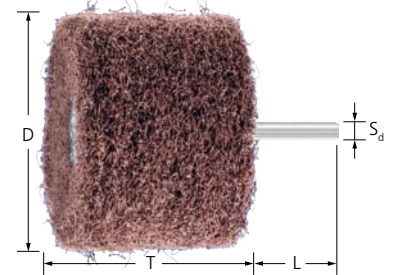

D [mm]	T [mm]	S _d [mm]	L [mm]	Korngröße			Opt. RPM	Max. RPM		Bezeichnung
				100	180	280				
				EAN 4007220						

Schaft-ø 2,35 mm

25	15	2,35	40	034705	034712	034729	7.600	12.300	10	PNR 2515/2,35 A ...
----	----	------	----	--------	--------	--------	-------	--------	----	---------------------

Schaft-ø 3 mm

25	15	3	40	034736	034743	034750	7.600	12.300	10	PNR 2515/3 A ...
30	20	3	40	034767	034774	034781	6.500	10.200	10	PNR 3020/3 A ...

Schaft-ø 6 mm

60	50	6	40	157145	157152	157169	5.000	10.000	10	PNR 6050/6 A ...
80	50	6	40	157244	157251	157268	4.000	7.500	10	PNR 8050/6 A ...



Vlieswerkzeuge

POLINOX-Schleifsterne PNST und Werkzeughalter BO PNST

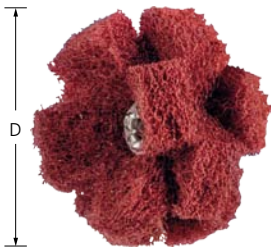

Ausführung PNST

Zum Reinigen, Entgraten und Feinschleifen von Innenflächen und Konturen geeignet. Speziell für schwer zugängliche Stellen, z. B. Bohrungen und Vertiefungen, einsetzbar.

Schleifmittel:

Korund A

Passende Werkzeugantriebe:

BiegeWellenantrieb, Geradschleifer

Bestellhinweise:

■ Passenden Werkzeughalter bitte separat bestellen.

■ Bitte Bezeichnung um gewünschte Korngröße ergänzen.

PFERDVALUE:



D [mm]	Anzahl der Lagen [Stück]	Korngröße			Opt. RPM	Max. RPM		Bezeichnung
		80	100	280				
		EAN 4007220						
19	2	-	899199	899205	15.000	25.100	20	PNST 19-2 A ...
25	2	899212	441138	441145	10.000	19.100	20	PNST 25-2 A ...
38	3	899229	441152	441169	7.500	12.600	20	PNST 38-3 A ...
50	2	899410	899427	899434	5.500	9.500	20	PNST 50-2 A ...

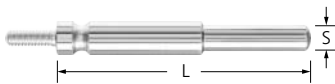

BO PNST

Werkzeughalter für POLINOX-Schleifsterne. Die beiden Werkzeughalter haben unterschiedliche Längen, wodurch Bohrungen oder Durchbrüche unterschiedlicher Tiefen erreicht werden können.

Vorteile:

■ Hohe Wirtschaftlichkeit durch schnelle Werkzeugwechsel.

S [mm]	L [mm]	Gewinde	Einspannlänge [mm]	EAN 4007220		Bezeichnung
6	75	8-32 UNC	30	440988	1	BO PNST 6-75
	125	8-32 UNC	30	440995	1	BO PNST 6-125

POLINOX, Set PNL/Z/R



SET PNL/Z/R

Set mit leistungsstarkem Elektro-Geradschleifer und PFERD-Werkzeugen zum Reinigen, Strichmattieren und Feinschleifen kleiner und mittlerer Flächen an Bauteilen aus Edelstahl (INOX).

Inhalt:

- Elektro-Geradschleifer UGER 5/90 SI mit elektronischer Drehzahlregelung (4.000–9.000 RPM)
- 2 verschiedene Fächerschleifer
- 10 POLINOX-Schleifstifte in verschiedenen Ausführungen und Korngrößen
- POLIFAN-Fächerschleifscheibe PFC 115 A-COOL 60 SG INOX+ALU

Vorteile:

- Optimale, stufenlose Drehzahlregelung für den Einsatz der unterschiedlichen Werkzeuge.
- Aufeinander abgestimmte Vorauswahl der gängigsten Varianten.

Bestellhinweise:

■ Ausführliche Informationen und Bestelldaten zu Werkzeugantrieben finden Sie im Katalogbereich 9.

PFERDVALUE:



D [mm]	EAN 4007220		Bezeichnung
60	323274	1	SET PNL/Z/R 6050 UGER 5/90 230 V

Ausführung PNL

Das Schleifvlies ist lamellenförmig radial angeordnet. Durch die dicht verpackten Lamellen wird eine hohe Standzeit erreicht.

Das Werkzeug wird hauptsächlich für die Bearbeitung großer Flächen eingesetzt.

Schleifmittel:

Korund A

Passende Werkzeugantriebe:

Biegwellenantrieb, Geradschleifer, Schleifbock

Bestellhinweise:

- Passenden Werkzeughalter bitte separat bestellen.
- Bitte Bezeichnung um gewünschte Korngröße ergänzen.

PFERDVALUE:



D [mm]	T [mm]	H [mm]	Korngröße			Opt. RPM	Max. RPM	Passende Werkzeughalter		Bezeichnung
			100	180	280					
EAN 4007220										
150	50	25,4	479667	479674	479681	2.000	4.000	FR/VR 12/25,4	1	PNL 15050/25,4 A ...
200	50	44	479698	479704	479711	1.500	3.000	FR/VR 12/44,0	1	PNL 20050/44 A ...

Ausführung PNZ

Das Schleifvlies ist lamellenförmig radial angeordnet, wobei sich zwischen den Lamellen jeweils Schleifgewebe befindet.

Durch die Lamellenanordnung werden ein höherer Materialabtrag und ein größeres Schliffbild erzielt.

Das Werkzeug wird hauptsächlich für die Bearbeitung großer Flächen eingesetzt.

Schleifmittel:

Korund A

Passende Werkzeugantriebe:

Biegwellenantrieb, Geradschleifer, Schleifbock

Bestellhinweise:

- Passenden Werkzeughalter bitte separat bestellen.
- Bitte Bezeichnung um gewünschte Korngröße ergänzen.

PFERDVALUE:

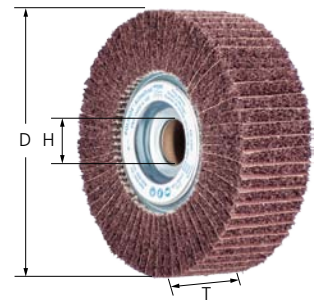

D [mm]	T [mm]	H [mm]	Korngröße		Opt. RPM	Max. RPM	Passende Werkzeughalter		Bezeichnung
			100	180					
EAN 4007220									
150	50	25,4	479728	479735	2.000	4.000	FR/VR 12/25,4	1	PNZ 15050/25,4 A ...
200	50	44	479759	479766	1.500	3.000	FR/VR 12/44,0	1	PNZ 20050/44 A ...



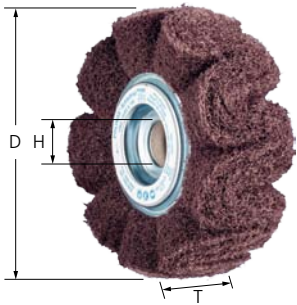

Ausführung PNG

Bestehen aus mehreren stark gewellten Schleifvliesstreifen, die um einen Kern gewickelt sind.

Durch die wellenförmige Anordnung des Schleifvlieses ist ansatzloses Strichmattieren von Flächen möglich.

Schleifmittel:

Korund A

Passende Werkzeugantriebe:

Biegwellenantrieb, Geradschleifer, Schleifbock

Bestellhinweise:

- Passenden Werkzeughalter bitte separat bestellen.
- Bitte Bezeichnung um gewünschte Korngröße ergänzen.

PFERDVALUE:



D [mm]	T [mm]	H [mm]	Korngröße			Opt. RPM	Max. RPM	Passende Werkzeughalter		Bezeichnung
			100	180	280					
			EAN 4007220							
150	50	25,4	479780	479797	479803	2.000	4.000	FR/VR 12/25,4	1	PNG 15050/25,4 A ...
200	50	44	479810	479827	479834	1.500	3.000	FR/VR 12/44,0	1	PNG 20050/44 A ...

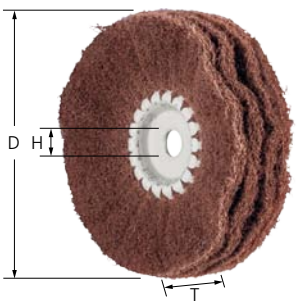

Ausführung PNR

Bestehen aus leicht gewellten Schleifvliesstreifen, die um einen Kern aus Metall gelegt sind.

Durch die offene Anordnung und die hohe Flexibilität des Schleifvlieses wird eine hervorragende Anpassung an Konturen erreicht. Dadurch ist ansatzloses Strichmattieren von Flächen, Profilen und Rohren möglich.

Schleifmittel:

Korund A

Passende Werkzeugantriebe:

Biegwellenantrieb, Geradschleifer, Schleifbock

Bestellhinweise:

- Passenden Werkzeughalter bitte separat bestellen.
- Bitte Bezeichnung um gewünschte Korngröße ergänzen.

PFERDVALUE:



D [mm]	T [mm]	H [mm]	Korngröße		Opt. RPM	Max. RPM	Passende Werkzeughalter		Bezeichnung
			180	280					
			EAN 4007220						
100	35	10	293546	293560	2.500	5.500	BO 8/10 6-20	1	PNR 10035/10 A ...
150	40	20	293577	293584	2.000	4.000	BO 12/20 10-50, BO MK 1/20 10-50	1	PNR 15040/20 A ...



Werkzeughalter

Passender Werkzeughalter für POLINOX-Schleifräder.

Vorteile:

- Hohe Wirtschaftlichkeit durch schnelle Werkzeugwechsel.



Passend für Bohrungs- ϕ [mm]	S [mm]	L [mm]	Spannbereich [mm]	EAN 4007220		Bezeichnung
10	8	30	6-20	297667	1	BO 8/10 6-20
20	12	35	10-50	297674	1	BO 12/20 10-50
	-	-	10-50	297681	1	BO MK 1/20 10-50
25,4	12	40	25-50	479643	1	FR/VR 12/25,4 100-165
44	12	40	25-50	479650	1	FR/VR 12/44,0 200-250

Reduzierflansche für POLINOX-Schleifräder FR

RF FR

Zum Aufspannen von Fächerrädern und POLINOX-Schleifrädern auf Antriebsspendeln. Die Spannflansche sind so konstruiert, dass sie innerhalb des Werkzeuges versenkt liegen.

Vorteile:

- Anpassung an vorhandene Antriebsspendel durch Aufbohren möglich.
- Stirnseitiger Einsatz sehr eng an Kanten und in Winkeln möglich durch spezielles Aufspannsystem.

Bestellhinweise:

- Im Lieferumfang ist enthalten: 1 Paar

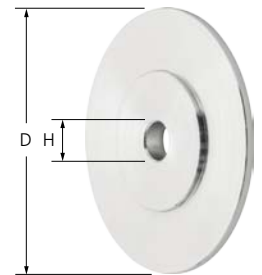

Passend für Werkzeug- ϕ [mm]	D [mm]	H [mm]	Max. H [mm]	EAN 4007220		Bezeichnung
150	40	12	22,2	509876	1	RF FR 150-165 Bo. 12-22,2
200	83	12	40	498460	1	RF FR 200-250 Bo. 12-40

POLINOX-Schleifräder mit Gewinde

Ausführung PNL

Das Schleifvlies ist lamellenförmig radial angeordnet. Durch die dicht verpackten Lamellen wird eine hohe Standzeit erreicht.

Das Werkzeug ist für die Bearbeitung mittelgroßer Flächen auf drehzahlregelbaren Winkelschleifern und Kehlnahtschleifern konzipiert und kann ohne weitere Spannmittel direkt auf die Arbeitsspendel der Antriebsmaschine montiert werden.

Schleifmittel:

Korund A

Bestellhinweise:

- Bitte Bezeichnung um gewünschte Korngröße ergänzen.

Passende Werkzeugantriebe:

Winkelschleifer, Akkuwinkelschleifer

PFERDVALUE:

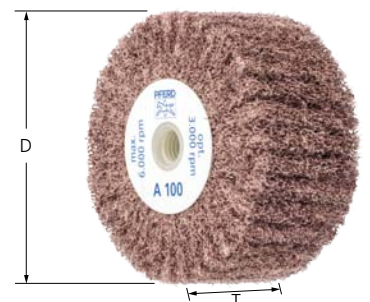

D [mm]	T [mm]	Gewinde	Korngröße			Opt. RPM	Max. RPM		Bezeichnung
			100	180	280				
EAN 4007220									
100	50	M14	003329	003336	003343	3.000	6.000	5	PNL 10050 M14 A ...
		5/8-11	003367	003374	003381	3.000	6.000	5	PNL 10050 5/8-11 A ...

Vlieswerkzeuge

POLINOX-Schleifräder mit Gewinde

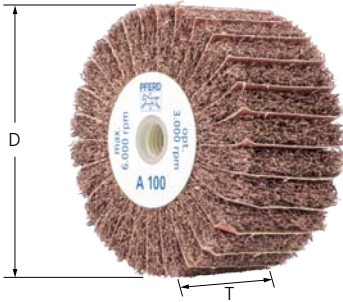

Ausführung PNZ

Das Schleifvlies ist lamellenförmig radial angeordnet, wobei sich zwischen den Lamellen jeweils Schleifgewebe befindet. Durch die Lamellenanordnung werden ein höherer Materialabtrag und ein größeres Schliffbild erzielt.

Das Werkzeug ist für die Bearbeitung mittelgroßer Flächen auf drehzahlregelbaren Winkelschleifern und Kehlnahtschleifern konzipiert und kann ohne weitere Spannmittel direkt auf die Arbeitsspindel der Antriebsmaschine montiert werden.

Schleifmittel:

Korund A

Bestellhinweise:

■ Bitte Bezeichnung um gewünschte Korngröße ergänzen.

Passende Werkzeugantriebe:

Winkelschleifer, Akkuwinkelschleifer

PFERDVALUE:



D [mm]	T [mm]	Gewinde	Korngröße			Opt. RPM	Max. RPM		Bezeichnung
			100	180					
			EAN 4007220						
100	50	M14	003411	003428	3.000	6.000	5	PNZ 10050 M14 A ...	
		5/8-11	003398	003404	3.000	6.000	5	PNZ 10050 5/8-11 A ...	

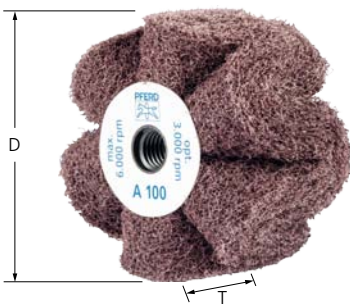

Ausführung PNG

Bestehen aus mehreren stark gewellten Schleifvliesstreifen, die um einen Kern gewickelt sind. Durch die wellenförmige Anordnung des Schleifvlieses ist ansatzloses Strichmattieren von Flächen möglich.

Das Werkzeug ist für die Bearbeitung mittelgroßer Flächen auf drehzahlregelbaren Winkelschleifern und Kehlnahtschleifern konzipiert und kann ohne weitere Spannmittel direkt auf die Arbeitsspindel der Antriebsmaschine montiert werden.

Schleifmittel:

Korund A

Bestellhinweise:

■ Bitte Bezeichnung um gewünschte Korngröße ergänzen.

Passende Werkzeugantriebe:

Winkelschleifer, Akkuwinkelschleifer

PFERDVALUE:



D [mm]	T [mm]	Gewinde	Korngröße			Opt. RPM	Max. RPM		Bezeichnung
			100	180	280				
			EAN 4007220						
100	50	M14	003268	003275	003282	3.000	6.000	5	PNG 10050 M14 A ...
		5/8-11	003299	003305	003312	3.000	6.000	5	PNG 10050 5/8-11 A ...
125	50	M14	002643	002650	002667	2.300	3.800	2	PNG 12550 M14 A ...
		5/8-11	002674	002681	002698	2.300	3.800	2	PNG 12550 5/8-11 A ...



Ausführung PNL

Die Schleifvlieslamellen sind auf einem Glasgewebestützteller aufgeklebt, wodurch die Discs stirnseitig eingesetzt werden können. Durch die dicht verpackten Lamellen wird eine hohe Standzeit erreicht.

Das Werkzeug ist für die Bearbeitung großer Flächen auf drehzahlregelbaren Winkelschleifern konzipiert.

Schleifmittel:

Korund A

Bestellhinweise:

■ Bitte Bezeichnung um gewünschte Korngröße ergänzen.

Passende Werkzeugantriebe:

Winkelschleifer, Akkuwinkelschleifer

PFERDVALUE:



D [mm]	T [mm]	H [mm]	Korngröße			Opt. RPM	Max. RPM		Bezeichnung
			100	180	280				
			EAN 4007220						
115	20	22,23	104224	104231	104248	2.500	5.300	5	PNL 115-22,23 A ...
125	20	22,23	104286	104293	104309	2.300	3.800	5	PNL 125-22,23 A ...

Ausführung PNZ

Die Schleifvlies- und Schleifgewebelamellen sind auf einem Glasgewebestützteller aufgeklebt, wodurch die Discs stirnseitig auf großen Flächen eingesetzt werden können. Durch die dicht verpackten Lamellen wird eine hohe Standzeit erreicht.

Das Werkzeug ist für die Bearbeitung großer Flächen auf drehzahlregelbaren Winkelschleifern konzipiert.

Schleifmittel:

Korund A

Bestellhinweise:

■ Bitte Bezeichnung um gewünschte Korngröße ergänzen.

Passende Werkzeugantriebe:

Winkelschleifer, Akkuwinkelschleifer

PFERDVALUE:



D [mm]	T [mm]	H [mm]	Korngröße		Opt. RPM	Max. RPM		Bezeichnung
			100	180				
			EAN 4007220					
115	20	22,23	104316	104323	2.500	5.300	5	PNZ 115-22,23 A ...
125	20	22,23	104330	104347	2.300	3.800	5	PNZ 125-22,23 A ...



Vlieswerkzeuge

Allgemeine Informationen POLINOX-Schleifwalzen

POLINOX-Schleifwalzen eignen sich besonders zur Bearbeitung großer Flächen.

Vorteile:

- Hohe Standzeit durch dicht verpackte Lamellen.
- Kühler Schliff und geringe thermische Belastung des Werkstückes.
- Kein Zusetzen des Werkzeuges durch offene Struktur und hohe Flexibilität des Vliesmaterials.

Bearbeitbare Werkstoffe:

- Auf nahezu allen Werkstoffen einsetzbar.



Bearbeitungsaufgaben:

- Aufrauen
- Entgraten
- Flächenbearbeitung
- Reinigen
- Strukturieren (Mattieren, Strichmattieren und Satinieren)
- Stufenweises Feinschleifen

Passende Werkzeugantriebe:

- Walzantriebe

Bestellhinweise:

- Der Bohrungs- \varnothing 19 mm mit 4 Keilnuten passt auf alle üblichen Walzantriebe.
- Weitere Walzenwerkzeuge finden Sie auf den Seiten 90, 134 und im Katalogbereich 8.
- Bei Bestellung bitte EAN oder komplette Bezeichnung angeben.
- **Bestellbeispiel:**
EAN 4007220**593523**
PNL-W 100100 A **100**
- **Erläuterung Bestellbeispiel:**
PNL-W = POLINOX-Schleifwalzen
100100 = Außen- \varnothing D x Breite T [mm]
A = Schleifmittel
100 = Korngröße

Sicherheitshinweise:

- Die angegebene maximal zulässige Drehzahl darf aus Sicherheitsgründen nie überschritten werden.



PFERDVALUE:

PFERDERGONOMICS empfiehlt POLINOX-Schleifwalzen, um die beim Einsatz entstehende Vibrations- und Lärmentwicklung nachhaltig zu senken und den Arbeitskomfort zu verbessern.



POLINOX-Schleifwalzen

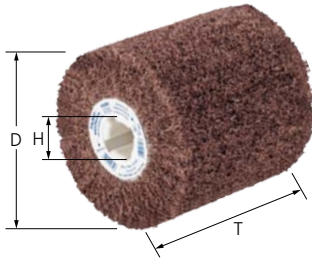

Ausführung PNL-W

Das Schleifvlies ist lamellenförmig radial angeordnet. Durch die dicht verpackten Lamellen wird eine hohe Standzeit erreicht.

Schleifmittel:

Korund A

Bestellhinweise:

- Bitte Bezeichnung um gewünschte Korngröße ergänzen.

PFERDVALUE:



D [mm]	T [mm]	H [mm]	Korngröße				Opt. RPM	Max. RPM		Bezeichnung
			80	100	180	280				
EAN 4007220										
100	100	19	855904	593523	593530	593547	2.500	4.800	1	PNL-W 100100 A ...



Ausführung PNZ-W

Das Schleifvlies ist lamellenförmig radial angeordnet. Zusätzlich befindet sich Schleifgewebe zwischen den Lamellen. Durch die Lamellenanordnung wird ein höherer Materialabtrag und ein größeres Schliffbild erzielt.

Schleifmittel:

Korund A

Bestellhinweise:

■ Bitte Bezeichnung um gewünschte Korngröße ergänzen.

PFERDVALUE:

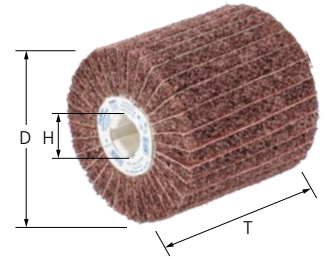

D [mm]	T [mm]	H [mm]	Korngröße			Opt. RPM	Max. RPM		Bezeichnung
			60	80	120				
			EAN 4007220						
100	100	19	593554	593561	593578	2.500	4.800	1	PNZ-W 100100 A ...

Ausführung PNG-W

Bestehen aus mehreren stark gewellten Schleifvliesstreifen, die um einen Kern gewickelt sind. Durch die wellenförmige Anordnung des Schleifvlieses ist ansatzloses Strichmattieren von großen Flächen möglich.

Schleifmittel:

Korund A

Bestellhinweise:

■ Bitte Bezeichnung um gewünschte Korngröße ergänzen.

PFERDVALUE:

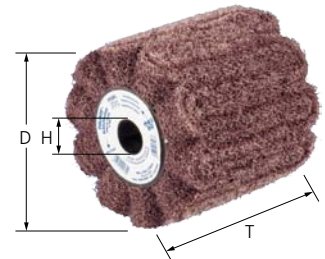

D [mm]	T [mm]	H [mm]	Korngröße			Opt. RPM	Max. RPM		Bezeichnung
			100	180	280				
			EAN 4007220						
100	100	19	002612	002629	002636	2.500	4.800	1	PNG-W 100100 A ...



Vlieswerkzeuge

Allgemeine Informationen POLINOX-Ronden

POLINOX-Ronden eignen sich zum flexiblen Bearbeiten komplizierter Werkzeugkonturen und werden im Umfangsschliff eingesetzt.

Vorteile:

- Optimale Konturanpassung durch hohe Flexibilität bei sehr hoher Standzeit.
- Erreichen schwer zugänglicher Stellen wie tiefen Schlitzten oder Aussparungen.
- Kein Zusetzen des Werkzeuges durch offene Struktur und hohe Flexibilität des Vliesmaterials.

Bearbeitbare Werkstoffe:

- Auf nahezu allen Werkstoffen einsetzbar.

Bearbeitungsaufgaben:

- Aufrauen
- Egalisieren
- Flächenbearbeitung
- Reinigen
- Anlauffarben entfernen
- Entlacken
- Entrostern
- Oxydschichten entfernen
- Schweißnahtbearbeitung
- Strukturieren (Mattieren, Strichmattieren und Satinieren)
- Stufenweises Feinschleifen

Passende Werkzeugantriebe:

- Biegwellenantrieb
- Geradschleifer

Bestellhinweise:

- Werkzeughalter bitte separat bestellen.
- Bei Bestellung bitte EAN oder komplette Bezeichnung angeben.

Bestellbeispiel:

EAN 4007220**505847**
PVR 15008-13 A **100**

Erläuterung Bestellbeispiel:

PVR = POLINOX-Ronden
15008 = Außen- \varnothing D x Breite T [mm]
13 = Bohrungs- \varnothing H [mm]
A = Schleifmittel
100 = Korngröße

Zubehör:

- Werkzeughalter für POLINOX-Ronden

Sicherheitshinweise:

- Die angegebene maximal zulässige Drehzahl darf aus Sicherheitsgründen nie überschritten werden.



PFERDVALUE:

PFERDERGONOMICS empfiehlt POLINOX-Ronden um die beim Einsatz entstehende Vibrations- und Lärmentwicklung nachhaltig zu senken und den Arbeitskomfort zu verbessern.

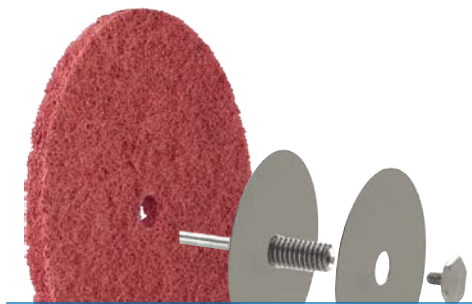

POLINOX-Ronden

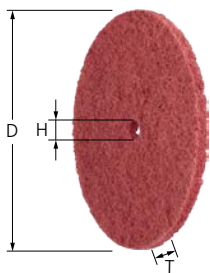

Ausführung PVR

POLINOX-Ronden eignen sich zum flexiblen Bearbeiten komplizierter Werkzeugkonturen und werden im Umfangsschliff eingesetzt.

Schleifmittel:

Korund A

Anwendungsempfehlungen:

- Zum Vergrößern der Einsatzbreite bis zu drei Ronden hintereinander spannen.
- Für beste Leistung bei einer empfohlenen Schnittgeschwindigkeit von 10–25 m/s einsetzen.

Bestellhinweise:

- Passenden Werkzeughalter bitte separat bestellen.
- Bitte Bezeichnung um gewünschte Korngröße ergänzen.

PFERDVALUE:



D [mm]	T [mm]	H [mm]	Korngröße		Opt. RPM	Max. RPM	Passende Werkzeughalter		Bezeichnung
			100	280					
			EAN 4007220						
50	10	6	955796	955802	3.500–9.500	12.250	BO 6/6 3-10	10	PVR 5008-6 A ...
75	10	6	955819	955826	2.500–6.400	8.150	BO 6/6 3-10	10	PVR 7508-6 A ...
100	10	13	955833	955840	1.900–4.700	6.150	PVR 6/13 1-25	10	PVR 10008-13 A ...
125	10	13	955857	955864	1.500–3.800	4.900	PVR 6/13 1-25	10	PVR 12508-13 A ...
150	10	13	505847	505861	1.300–3.100	4.100	PVR 6/13 1-25	10	PVR 15008-13 A ...

PVR

Werkzeughalter für POLINOX-Ronden.

Vorteile:

- Hohe Wirtschaftlichkeit durch schnelle Werkzeugwechsel.

Anwendungsempfehlungen:

- Mit der schaftseitigen Sechskantmutter des Werkzeughalters die Spannweite voreinstellen.
- Die mitgelieferten Seitenscheiben mit \varnothing 50 und 80 mm verwenden, um die seitliche Flexibilität zu variieren.
- Für einen leichten Wechsel stirnseitig die Befestigungsschraube lösen. Dabei den Halter in den Werkzeugantrieb eingespannt lassen.

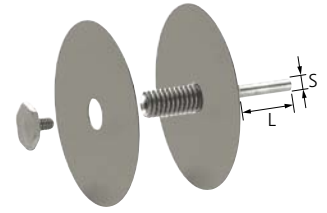

Passend für Bohrungs- \varnothing [mm]	S [mm]	L [mm]	Spannbereich [mm]	EAN 4007220		Bezeichnung
13	6	35	1-25	505878	1	PVR 6/13 1-25

Abdeckband ADB

ADB

Das selbstklebende Abdeckband wird eingesetzt, um Strichbilder auf Oberflächen sauber voneinander abzugrenzen, wenn diese aneinander stoßen. Das Abdeckband schützt Flächen, die schon bearbeitet sind oder nicht bearbeitet werden sollen.

Vorteile:

- ADB 20: Hohe Elastizität und Reißfestigkeit.
- ADB 50 INOX: Wiederverwendbarkeit und extrem hohe Belastbarkeit.
- Hohe Kantenstabilität.

Anwendungsempfehlungen:

- ADB 20: Nur bei der Endbearbeitung mit weichen elastischen Werkzeugen, z. B. Vlieswerkzeugen, einsetzen.
- Das Abdeckband in Laufrichtung des Werkzeuges belasten, um das Ablösen des Bandes zu vermeiden.



Bearbeitbare Werkstoffe:

Aluminium, Edelstahl (INOX)

Länge [m]	T [mm]	EAN 4007220		Bezeichnung
25	20	726372	1	ADB 20
3	50	025352	1	ADB 50 INOX



POLINOX-Ronden für Marmorierkörper sind Spezialwerkzeuge zum Marmorieren von Flächen.

Vorteile:

- Wasser- und ölfest.

Bearbeitbare Werkstoffe:

- Auf nahezu allen Werkstoffen einsetzbar.



Passende Werkzeugantriebe:

- BiegeWellenantrieb
- Bohrmaschine
- Ständerbohrmaschine
- Geradschleifer

Bestellhinweise:

- Marmorierkörper bitte separat bestellen.

■ **Bestellbeispiel:**
EAN 4007220156964
MKRK 40 A 100

- **Erläuterung Bestellbeispiel:**
MKRK = Ronden für Marmorierkörper
40 = Außen-ø D₁ [mm]
A = Schleifmittel
100 = Korngröße

Sicherheitshinweise:

- Die angegebene maximal zulässige Drehzahl darf aus Sicherheitsgründen nie überschritten werden.



PFERDVALUE:

PFERDERGONOMICS empfiehlt POLINOX-Ronden für Marmorierkörper, um die beim Einsatz entstehende Vibrations- und Lärmentwicklung nachhaltig zu senken und den Arbeitskomfort zu verbessern.

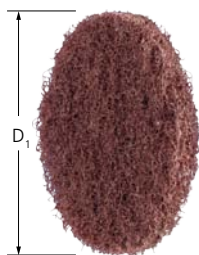

POLINOX-Ronden für Marmorierkörper MKRK

Spezialwerkzeuge zum Marmorieren von Flächen.

Vorteile:

- Optimale Konturenanpassung durch hohe Flexibilität.
- Hohe Wirtschaftlichkeit durch hohe Schleifleistung und Standzeit.
- Kein Zusetzen des Werkzeuges durch offene Struktur und hohe Flexibilität des Vliesmaterials.

Schleifmittel:

Korund A

Anwendungsempfehlungen:

- POLINOX-Ronden für Marmorierkörper mit dem passenden Marmorierkörper einsetzen.

Bestellhinweise:

- Marmorierkörper bitte separat bestellen.
- Bitte Bezeichnung um gewünschte Korngröße ergänzen.

PFERDVALUE:



D ₁ [mm]	Korngröße			Opt. RPM	Passende Werkzeughalter		Bezeichnung
	100	180	280				
	EAN 4007220						
40	156964	156971	156988	600–1.400	MK 6/40/6	100	MKRC 40 A ...
50	156995	157008	157015	600–1.400	MK 6/50/6	100	MKRC 50 A ...
60	157022	157039	157046	600–1.400	MK 6/60/6	100	MKRC 60 A ...

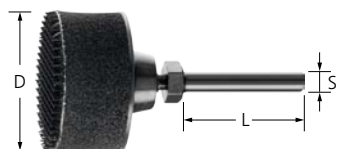

POLINOX-Marmorierkörper MK

POLINOX-Marmorierkörper für Marmorieronden. Der Klettverschluss ist auf einer hochelastischen Zwischenschicht aufgebracht.

Vorteile:

- Optimale Konturenanpassung durch hohe Flexibilität.
- Hohe Wirtschaftlichkeit durch hohe Schleifleistung und Standzeit.

D [mm]	S [mm]	L [mm]	Passendes Werkzeug	EAN 4007220	Max. RPM		Bezeichnung
40	6	40	MKRC 40	156933	4.700	1	MK 6/40/6
50	6	40	MKRC 50	156940	3.800	1	MK 6/50/6
60	6	40	MKRC 60	156957	3.200	1	MK 6/60/6

PFERD bietet POLIVLIES-Fächerscheiben und -Kletttrondn in unterschiedlichen Korngrößen, Durchmessern und Ausführungen. Diese eignen sich insbesondere für die Bearbeitung von großen Flächen aus Edelstahl (INOX).

Vorteile:

- Hohe Wirtschaftlichkeit durch hohe Schleifleistung und Standzeit.
- Erzeugt eine gleichbleibend hohe Oberflächengüte über die gesamte Standzeit, da stetig neues, scharfes Schleifmittel freigesetzt wird.
- Optimale Konturenanpassung durch hohe Flexibilität.

Bearbeitbare Werkstoffe:

- Auf nahezu allen Werkstoffen einsetzbar.

Passende Werkzeugantriebe:

- Winkelschleifer
- Akkuwinkelschleifer

Bestellhinweise:

- Bei Bestellung bitte EAN oder komplette Bezeichnung angeben. Bitte Bezeichnung um gewünschte Korngröße ergänzen.

■ **Bestellbeispiel:**
EAN 4007220748343
PVL 115 A 180 M

■ **Erläuterung Bestellbeispiel:**
PVL = POLIVLIES-Fächerscheiben
115 = Außen-ø D [mm]
A = Schleifmittel
180 M = Korngröße

Sicherheitshinweise:

- Die angegebene maximal zulässige Drehzahl darf aus Sicherheitsgründen nie überschritten werden.

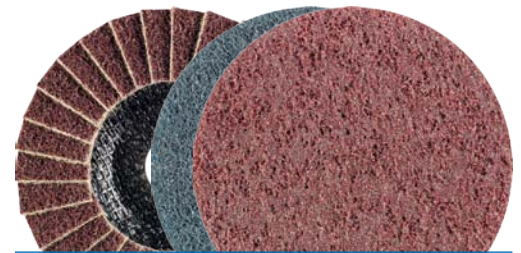

Fächerscheiben PVL

Für den universellen Einsatz von Grob- bis Feinschliff in Industrie und Handwerk.

Schleifmittel:

Korund A
Lieferbare POLIVLIES-Korngrößen:
100 G = grob (gelbbraun)
180 M = mittel (rotbraun)
240 F = fein (blau)

Anwendungsempfehlungen:

- Für beste Leistung bei einer empfohlenen Schnittgeschwindigkeit von 30–35 m/s einsetzen.

Bestellhinweise:

- Bitte Bezeichnung um gewünschte Korngröße ergänzen.



D [mm]	T [mm]	H [mm]	Korngröße			Opt. RPM	Max. RPM		Bezeichnung
			100 G	180 M	240 F				
EAN 4007220									
115	18	22,23	748336	748343	748350	5.000–5.800	13.300	5	PVL 115 A ...
125	18	22,23	748367	748374	748381	4.600–5.300	12.200	5	PVL 125 A ...

Fächerscheiben PVZ

Für aggressives Schleifen mit höchster Abtragsleistung auf harten, schlecht wärmeleitenden Werkstoffen. Konstante Höchstleistung durch sich selbst schärfendes Keramik Korn. Schleifaktive Zusätze im Belag erzielen eine deutlich höhere Abtragsleistung, verhindern das Zusetzen und bewirken einen kühleren Schliff.

Schleifmittel:

Schleiflamelle: Keramik Korn CO-COOL
Vlies: Korund A
Lieferbare POLIVLIES-Korngrößen:
100 G = grob (gelbbraun)
180 M = mittel (rotbraun)
240 F = fein (blau)

Anwendungsempfehlungen:

- Für beste Leistung bei einer empfohlenen Schnittgeschwindigkeit von 30–35 m/s einsetzen.

Bestellhinweise:

- Bitte Bezeichnung um gewünschte Korngröße ergänzen.



D [mm]	T [mm]	H [mm]	Korngröße			Opt. RPM	Max. RPM		Bezeichnung
			CO-COOL 60 / A 100 G	CO-COOL 80 / A 180 M	CO-COOL 120 / A 240 F				
EAN 4007220									
115	18	22,23	106334	106341	106358	5.000–5.800	13.300	5	PVZ 115 CO-COOL ...
125	18	22,23	106365	106372	106389	4.600–5.300	12.200	5	PVZ 125 CO-COOL ...



Klettronden PVKR

POLIVLIES-Klettronden eignen sich zum Schleifen von größeren Flächen. Durch das flexible System aus POLIVLIES-Klettronde und POLIVLIES-Klettrondhalter ist auch ein Einsatz auf Konturen möglich. Durch die vorgestanzten Bohrungen können sie optimal zentriert auf verschiedenen Stütztlern eingesetzt werden.

Schleifmittel:

Korund A
 Lieferbare POLIVLIES-Korngrößen:
 100 G = grob (gelbbraun)
 180 M = mittel (rotbraun)
 240 F = fein (blau)

Bestellhinweise:

- POLIVLIES-Klettrondhalter bitte separat bestellen.
- Bitte Bezeichnung um gewünschte Korngröße ergänzen.

Anwendungsempfehlungen:

- Für beste Leistung bei einer empfohlenen Schnittgeschwindigkeit von 15–20 m/s einsetzen.
- Mit POLIVLIES-Klettrondhalter einsetzen.
- Vorgestanzte Zentrierbohrung bei Bedarf ausbrechen.

D ₁ [mm]	Korngröße			Opt. RPM	Max. RPM	Passende Werkzeughalter		Bezeichnung
	100 G	180 M	240 F					
	EAN 4007220							
115	354230	297469	354254	3.300	5.300	PVKRH 115	10	PVKR 115 A ...
125	354261	297452	354278	3.000	4.850	PVKRH 125	10	PVKR 125 A ...
180	354285	354292	354308	2.200	3.500	PVKRH 180	10	PVKR 180 A ...

Klettrondhalter PVKRH



Klettrondhalter PVKRH

Halter für POLIVLIES-Klettronden.

Vorteile:

- Hohe Wirtschaftlichkeit durch schnelle Werkzeugwechsel.
- Ermöglicht ansatzfreies Bearbeiten von Flächen.
- PVKRH-22: Ermöglicht schnelleres zentrisches Aufspannen.

D [mm]	Gewinde	EAN 4007220	Max. RPM		Bezeichnung
Ohne Zentrierzapfen					
115	M14	316962	5.300	1	PVKRH 115 M14
125	M14	316979	4.850	1	PVKRH 125 M14
180	M14	354223	3.500	1	PVKRH 180 M14
Mit Zentrierzapfen					
115	M14	095713	5.300	1	PVKRH 115-22 M14
125	M14	095775	4.850	1	PVKRH 125-22 M14
180	M14	095782	3.500	1	PVKRH 180-22 M14



POLICLEAN ist ein grobstrukturiertes, abrasives Reinigungsvlies, das aus einer speziellen Kombination von synthetischen Fasern und Schleifkorn entwickelt wurde.

Das umfangreiche Programm an POLICLEAN-Werkzeugen beinhaltet:

- POLICLEAN-Scheiben
- POLICLEAN-Schaftwerkzeuge
- COMBIDISC-POLICLEAN-Ronden (siehe COMBIDISC-Werkzeuge, Seite 38)
- POLICLEAN-Discs

Vorteile:

- Optimale Konturanpassung und kein Zusetzen des Werkzeuges durch hohe Flexibilität und offene Struktur.
- Die Standardausführung (schwarz) erzeugt feinere Oberflächen und ist flexibler.
- Die PLUS-Ausführung (blau) weist deutlich höhere Abtragsleistungen bei sehr guter Standzeit auf und ist sehr aggressiv.

Bearbeitbare Werkstoffe:

- Auf nahezu allen Werkstoffen einsetzbar.

Bearbeitungsaufgaben:

- Aufrauen
- Flächenbearbeitung
- Reinigen
- Anlauffarben entfernen
- Entlacken
- Entrosten
- Entzundern
- Oxidschichten entfernen

Schleifmittel:

- Standard (schwarz) = Siliciumcarbid SiC
- PLUS (blau) = Korund A

Empfohlener Drehzahlbereich

Beispiel:

PCLS 7513/6

Schnittgeschwindigkeit: 15–20 m/s

Drehzahl: 3.800–5.000 RPM

Anwendungsempfehlungen:

- Für beste Leistung bei einer empfohlenen Schnittgeschwindigkeit von 15–20 m/s einsetzen. Hierbei wird ein idealer Kompromiss zwischen Abtragsleistung, Oberflächengüte, Temperaturbelastung des Werkstückes und Werkzeugverschleiß erreicht.

Bestellhinweise:

- Bei Bestellung bitte EAN oder komplette Bezeichnung angeben.

Bestellbeispiel:

EAN 4007220**471470**

PCLS 7513/6

Erläuterung Bestellbeispiel:

PCLS = POLICLEAN-Scheiben

75 = Außen-ø D [mm]

13 = Breite T [mm]

6 = Bohrungs-ø H [mm]

Sicherheitshinweise:

- Die angegebene maximal zulässige Drehzahl darf aus Sicherheitsgründen nie überschritten werden.

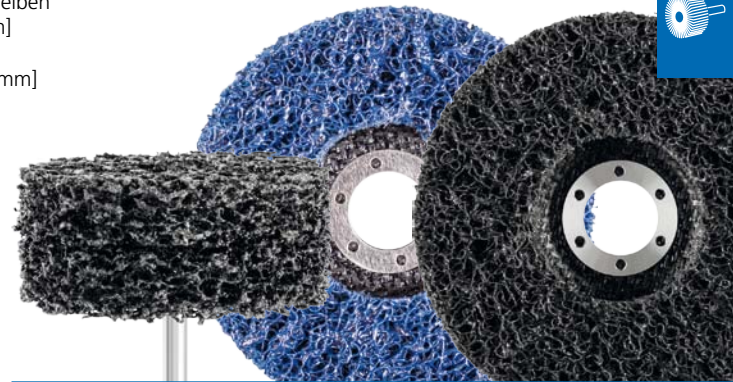

Werkzeug-ø [mm]	Schnittgeschwindigkeit [m/s]				
	10	15	20	30	40
	Drehzahlen [RPM]				
75	2.500	3.800	5.000	7.600	10.100
100	1.900	2.800	3.800	5.700	7.600
115	1.600	2.400	3.300	4.900	6.600
125	1.500	2.200	3.000	4.500	6.100
150	1.200	1.900	2.500	3.800	5.000



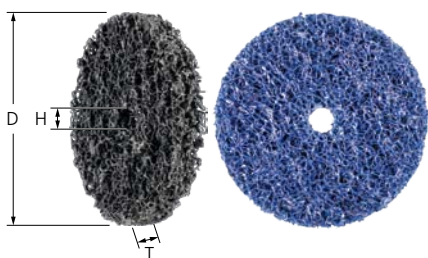

POLICLEAN-Scheiben PCLS, POLICLEAN-Scheiben PCLS PLUS

Für grobe Reinigungsarbeiten wie z.B. Entfernen von Lack, Zunder, Anlauffarben, Rost und Klebstoffresten im Umfangsschliff geeignet.

POLICLEAN-PLUS-Scheiben weisen eine höhere Abtragsleistung bei sehr hoher Standzeit auf.

Anwendungsempfehlungen:

- Für die Bearbeitung größerer Flächen mehrere POLICLEAN-Scheiben mit dem passenden Werkzeughalter paketieren.

Passende Werkzeugantriebe:

Biegwellenantrieb, Bohrmaschine, Geradschleifer

Bestellhinweise:

- Passenden Werkzeughalter bitte separat bestellen.

D [mm]	T [mm]	H [mm]	EAN 4007220	Opt. RPM	Max. RPM	Passende Werkzeughalter		Bezeichnung
Ausführung PCLS (schwarz)								
75	13	6	471470	4.000–5.100	10.000	PCLB 6/6/13, PCLB 6/6/26, PCLB 6/6/39	6	PCLS 7513/6
100	13	13	471487	3.000–3.800	7.500	PCLB 6/13/13, PCLB 6/13/26, PCLB 8/13/13, PCLB 8/13/26	4	PCLS 10013/13
150	13	13	471494	2.000–2.500	5.100	PCLB 6/13/13, PCLB 6/13/26, PCLB 8/13/13, PCLB 8/13/26	4	PCLS 15013/13

Ausführung PCLS PLUS (blau)								
75	13	6	069257	4.000–5.100	10.000	PCLB 6/6/13, PCLB 6/6/26, PCLB 6/6/39	6	PCLS PLUS 7513/6
100	13	13	069264	3.000–3.800	7.500	PCLB 6/13/13, PCLB 6/13/26, PCLB 8/13/13, PCLB 8/13/26	4	PCLS PLUS 10013/13
150	13	13	069271	2.000–2.500	5.100	PCLB 6/13/13, PCLB 6/13/26, PCLB 8/13/13, PCLB 8/13/26	4	PCLS PLUS 15013/13

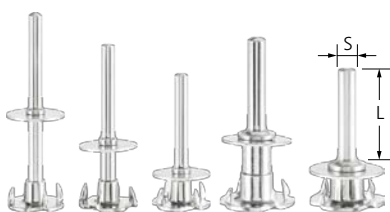

POLICLEAN-Werkzeughalter PCLB

Werkzeughalter für POLICLEAN-Scheiben. Die verschiedenen Ausführungen bieten Platz für 1, 2 oder 3 Scheiben.

Vorteile:

- Hohe Wirtschaftlichkeit durch schnelle Werkzeugwechsel.

Anwendungsempfehlungen:

- Beim Scheibenwechsel den Werkzeughalter in den Werkzeugantrieb eingespannt lassen.

Passend für Bohrungs- \varnothing [mm]	S [mm]	L [mm]	Passendes Werkzeug	EAN 4007220	Paketierung		Bezeichnung
6	6	40	PCLS 7513/6	471562	1-fach	1	PCLB 6/6/13
				471579	2-fach	1	PCLB 6/6/26
				471586	3-fach	1	PCLB 6/6/39
13	6	40	PCLS 10013/13, PCLS 15013/13	532928	1-fach	1	PCLB 6/13/13
				532935	2-fach	1	PCLB 6/13/26
				471593	1-fach	1	PCLB 8/13/13
				471609	2-fach	1	PCLB 8/13/26

POLICLEAN-Schaftwerkzeuge PCLZY, POLICLEAN-Schaftwerkzeuge PCLZY PLUS

Für grobe Reinigungsarbeiten wie z. B. Entfernen von Lack, Zunder, Anlauffarben, Rost und Klebstoffresten im Umfangsschliff geeignet.



Passende Werkzeugantriebe:
Biegwellenantrieb, Bohrmaschine,
Geradschleifer

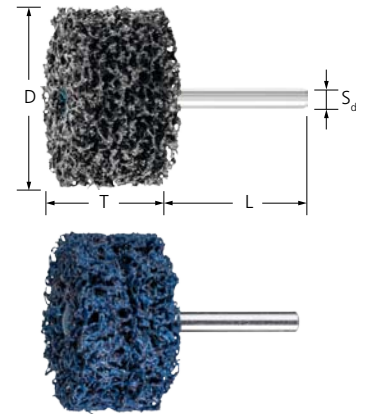

D [mm]	T [mm]	S _d [mm]	L [mm]	EAN 4007220	Opt. RPM	Max. RPM		Bezeichnung
Ausführung PCLZY (schwarz)								
50	13	6	40	661321	6.000–7.000	15.000	5	PCLZY 5013/6
	26	6	40	661369	6.000–7.000	15.000	5	PCLZY 5026/6
75	13	6	40	661376	4.000–5.100	10.000	5	PCLZY 7513/6
	26	6	40	661383	4.000–5.100	10.000	5	PCLZY 7526/6
100	13	6	40	661406	3.000–3.800	7.500	5	PCLZY 10013/6
Ausführung PCLZY PLUS (blau)								
50	13	6	40	098547	6.000–7.000	15.000	5	PCLZY PLUS 5013/6
	26	6	40	098639	6.000–7.000	15.000	5	PCLZY PLUS 5026/6
75	13	6	40	098905	4.000–5.100	10.000	5	PCLZY PLUS 7513/6
	26	6	40	101025	4.000–5.100	10.000	5	PCLZY PLUS 7526/6
100	13	6	40	101032	3.000–3.800	7.500	5	PCLZY PLUS 10013/6

POLICLEAN-Discs PCLD, POLICLEAN-Discs PCLD PLUS

Das Reinigungsvlies ist auf einem Glasgewebetragerteller verklebt. Dadurch sind POLICLEAN-Discs im Stirnschliff einsetzbar.

Für grobe Reinigungsarbeiten wie z. B. Entfernen von Lack, Zunder, Anlauffarben, Rost und Klebstoffresten geeignet.

POLICLEAN-PLUS-DISCS weisen eine hohe Abtragsleistung bei sehr hoher Standzeit auf.



Anwendungsempfehlungen:

- Bevorzugt auf langsam laufenden Winkelschleifern einsetzen.
- Für beste Leistung bei einer empfohlenen Schnittgeschwindigkeit von 30–35 m/s einsetzen.

Passende Werkzeugantriebe:
Winkelschleifer, Akkuwinkelschleifer



D [mm]	T [mm]	H [mm]	EAN 4007220	Opt. RPM	Max. RPM		Bezeichnung
Ausführung PCLD (schwarz)							
115	13	22,23	515280	5.000–7.000	10.000	5	PCLD 115-13
125	13	22,23	515297	5.000–7.000	10.000	5	PCLD 125-13
Ausführung PCLD PLUS (blau)							
100	13	16	069202	5.000–7.000	10.000	5	PCLD PLUS 100-13
115	13	22,23	069233	5.000–7.000	10.000	5	PCLD PLUS 115-13
125	13	22,23	069240	5.000–7.000	10.000	5	PCLD PLUS 125-13



Poliflex-Werkzeuge

Allgemeine Informationen

Poliflex-Feinschleifwerkzeuge werden in hoher Formtreue, hervorragender Qualitätskonstanz und engen Maßtoleranzen gefertigt.

Sie eignen sich ideal zum Feinschleifen, Strukturieren und zur Vorbereitung von Polierarbeiten und werden sehr häufig im Werkzeug- und Formenbau eingesetzt.

Vorteile:

- Erzielung sehr guter Oberflächengüten.
- Hohe Wirtschaftlichkeit durch hohe Standzeit und hohe Abtragsleistung.
- Höchster Arbeitskomfort durch exakten Rundlauf.

Bearbeitungsaufgaben:

- Strukturieren (Mattieren, Strichmattieren und Satinieren)
- Stufenweises Feinschleifen

Anwendungsempfehlungen:

- Je nach Einsatzzweck mit einem Abrichtdiamant oder mit keramischen Abdrehscheiben bei niedriger Drehzahl profilieren. Ausführliche Informationen und Bestelldaten zu Abrichtwerkzeugen finden Sie im Katalogbereich 3.



Erläuterung der Kurzzeichen nach EN 12413:

- D = Schleifstiftaußen- ϕ
- T = Schleifstiftbreite
- S_d = Schaft- ϕ
- L_0 = Offene Schaftlänge
- L_2 = Schaftlänge
- L_3 = Einspannlänge des Schaftes

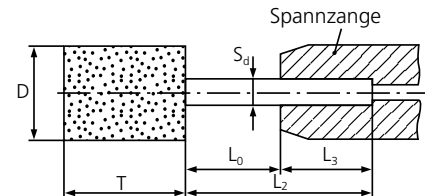

Empfohlener Drehzahlbereich

Beispiel:

PF KU 15/6 AR 120 GR
Werkzeug- ϕ : 15 mm
Schnittgeschwindigkeit: 15 m/s
Drehzahl: 19.000 RPM

Werkzeug- ϕ [mm]	Schnittgeschwindigkeit [m/s]						
	10	12	15	20	25	30	50
	Drehzahlen [RPM]						
4	47.700	57.200	71.600	95.400	119.300	143.200	238.700
6	31.800	38.100	47.700	63.600	79.500	95.400	159.100
8	23.800	28.600	35.800	47.700	59.600	71.600	119.300
10	19.000	22.900	28.600	38.100	47.700	57.200	95.400
12	15.900	19.000	23.800	31.800	39.700	47.700	79.500
15	12.700	15.200	19.000	25.400	31.800	38.100	63.600
20	9.500	11.400	14.300	19.000	23.800	28.600	47.700
25	7.600	9.100	11.400	15.200	19.000	22.900	38.100
30	6.300	7.600	9.500	12.700	15.900	19.000	31.800
32	5.900	7.100	8.900	11.900	14.900	17.900	29.800
40	4.700	5.700	7.100	9.500	11.900	14.300	23.800
50	3.800	4.500	5.700	7.600	9.500	11.400	19.000
60	3.100	3.800	4.700	6.300	7.900	9.500	15.900
75	2.500	3.000	3.800	5.000	6.300	7.600	12.700
100	1.900	2.200	2.800	3.800	4.700	5.700	9.500
125	1.500	1.800	2.200	3.000	3.800	4.500	7.600
150	1.200	1.500	1.900	2.500	3.100	3.800	6.300

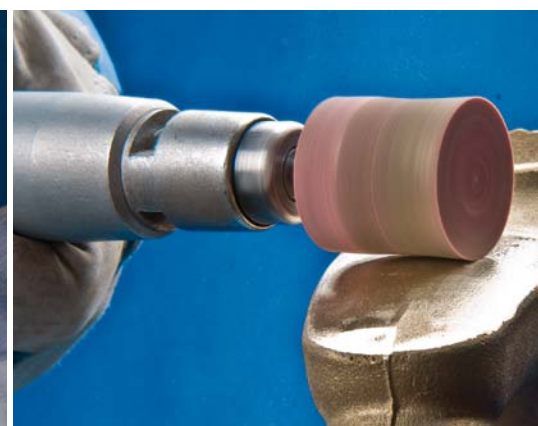

PF ZY 2030 6 AR 120 GR

① ② ③ ④ ⑤ ⑥ ⑦

① Kennzeichnung

PF = Kurzzeichen für Poliflex

② Formen

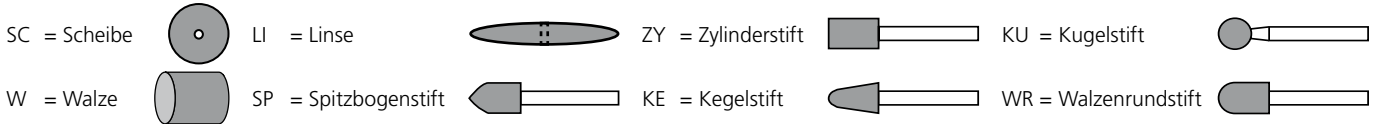

③ Abmessungen

Schleifstiftaußen- \varnothing D x Schleifstiftbreite T [mm]
20 mm x 30 mm = 2030

④ Aufspannungen

Poliflex-Feinschleifstifte

Schaft- \varnothing S_d x Schaftlänge L₂ [mm]
3 mm x 30 mm
6 mm x 40 mm
8 mm x 40 mm

Poliflex-Feinschleifscheiben

Je nach Scheibenabmessung betragen die Bohrungs- \varnothing 2, 3, 6, 10 oder 20 mm.

Poliflex-Marmorierkörper

Innengewinde M8

⑤ Schleifmittel

Grundsätzlich werden zwei Kornarten mit den international festgelegten Bezeichnungen nach ISO 525 verwendet:
A = Korund (Al₂O₃) C = Siliciumcarbid (SiC)

Um die Kornmischung über die ISO 525 hinaus eindeutiger zu kennzeichnen, werden folgende Abkürzungen verwendet:

AW = Edelkorund weiß	CN = Siliciumcarbid grün	ANCN = Gemisch AN + CN
AR = Edelkorund rosa	CU = Siliciumcarbid grau	
AN = Normalkorund	AWCN = Gemisch AW + CN	

⑥ Korngrößen nach ISO 525 und ISO 8486

Die in PFERD-Feinschleifstiften verarbeiteten Korngrößen richten sich nach Form und Durchmesser des Feinschleifstiftes.

⑦ Bindung

Folgende Bindungen sind lieferbar:

PUR = Polyurethan (weich, mittelhart)	PU-STRUC = Polyurethan	TX = Textil
GR = Gummi	GHR = Gummi hart	
LR = Leder	LHR = Leder hart	

Sicherheitshinweise:

Poliflex-Feinschleifwerkzeuge sind für die folgenden maximalen Arbeitshöchstgeschwindigkeiten zugelassen:

PUR	15 m/s	Für verschiedene Schaftlängen und Schaftdurchmesser sind in der DIN 69170, auf Basis der EN 12413, die maximalen Drehzahlen festgelegt. Diese müssen beachtet werden, um das Abbiegen des Schaftes während des Einsatzes zu vermeiden.
GR	15 m/s	
LR	30 m/s	Unabhängig von der Länge des Schaftes muss die Einspannlänge (L ₃) des Schaftes mindestens 10 mm betragen.
TX	30 m/s	
PUR-STRUC	15 m/s	Die nach EN 12413 berechnete maximal zulässige Drehzahl ist von folgenden Faktoren abhängig: ■ Form und Abmessung des Schleifstiftes ■ Durchmesser des Stahlschaftes S _d ■ Offene Schaftlänge L ₀
GHR	30 m/s	
LHR	50 m/s	

Jeder Verpackungseinheit von PFERD-Feinschleifstiften liegen die Drehzahlangaben für die offene Schaftlänge (L₀) des entsprechenden Schleifstiftes bei. Zusätzlich ist auf eine einwandfreie Rundlaufgenauigkeit und die korrekte Spannfunktion des Werkzeugantriebes zu achten.

Tabellen mit den maximal zulässigen Drehzahlen für das gesamte Programm von Poliflex-Feinschleifstiften erhalten Sie auf Anfrage.



Um die Auswahl des optimalen Poliflex-Feinschleifwerkzeuges zu erleichtern, haben wir uns an Werkstoffgruppen, Anwendungsschwerpunkten und speziellen Einsatzanforderungen orientiert.

Die Übersicht zeigt, welche Variationen aus Schleifmittel und Bindung für die verschiedenen Werkstoffe unter Berücksichtigung der Bearbeitungsaufgabe empfohlen werden.

Die Unterscheidung der Auswahlkriterien unter Werkstoff, Bearbeitungsaufgabe und Oberflächenbild sind notwendig, um das optimale Werkzeug zu finden. Werkzeugbindung und Kornmischung haben einen entscheidenden Einfluss auf Schleifleistung, Standzeit und Aggressivität der Werkzeuge. Darüber hinaus bestimmen sie die Optik der Oberfläche.

Wie finden Sie das optimale Poliflex-Feinschleifwerkzeug?

1 Werkstoff

Im Normalfall ist der Werkstoff des zu bearbeitenden Bauteils bekannt. Die verschiedenen Werkstoffgruppen sind farblich gekennzeichnet und bilden den Einstieg für die Auswahl des optimal geeigneten Feinschleifwerkzeuges.

1 Werkstoffgruppe ▼			2 Bearbeitungsaufgabe ▼		Bindung ▶		
					Schleifmittel (Kornmischungen) ▶		
					4 Bezeichnung/ Bindung ▶		
					Empfohlene Schnittgeschwindigkeit ▶		
					3 Oberflächenbild ▼		
					Stahl, Stahlguss	Stähle bis 1.200 N/mm ² (< 38 HRC)	Baustähle, Kohlenstoffstähle, Werkzeugstähle, unlegierte Stähle, Einsatzstähle, Vergütungsstähle, Stahlguss
Glänzende Oberfläche							
Gehärtete, vergütete Stähle über 1.200 N/mm ² (> 38 HRC)	Werkzeugstähle, Vergütungsstähle, legierte Stähle, legierter Stahlguss	Flächeneinsatz	Kanteneinsatz mit hoher Formstabilität	Matte Oberfläche			
				Glänzende Oberfläche			
				Flächeneinsatz		Kanteneinsatz mit hoher Formstabilität	Matte Oberfläche
							Glänzende Oberfläche
Edelstahl (INOX)	Rost- und säurebeständige Stähle	Austenitische und ferritische Edelstähle	Flächeneinsatz	Kanteneinsatz mit hoher Formstabilität	Matte Oberfläche		
					Glänzende Oberfläche		
					Strukturierte Oberfläche		
					Flächeneinsatz	Kanteneinsatz mit hoher Formstabilität	Matte Oberfläche
							Glänzende Oberfläche
							Strukturierte Oberfläche
NE-Metalle	Weiche NE-Metalle, Buntmetalle	Aluminiumlegierungen, Messing, Kupfer, Zink	Flächeneinsatz	Kanteneinsatz mit hoher Formstabilität	Matte Oberfläche		
					Glänzende Oberfläche		
			Harte NE-Metalle	Bronze, Titan, Titanlegierungen, harte Aluminiumlegierungen (hoher Si-Anteil)	Flächeneinsatz	Kanteneinsatz mit hoher Formstabilität	Matte Oberfläche
	Glänzende Oberfläche						
	Hochwarmfeste Werkstoffe	Nickel- und Kobaltbasislegierungen (Triebwerk- und Turbinenbau)			Flächeneinsatz	Kanteneinsatz mit hoher Formstabilität	Matte Oberfläche
			Glänzende Oberfläche				
							Matte Oberfläche
					Glänzende Oberfläche		

● = sehr gut geeignet

○ = gut geeignet

5 Katalogseite ▶

2 Bearbeitungsaufgabe

Nach dem Werkstoff muss die Bearbeitungsaufgabe ausgewählt werden:

- Universeller Einsatz
- Flächeneinsatz
- Kanteneinsatz

3 Gewünschtes Oberflächenbild

Als nächstes muss das gewünschte Arbeitsergebnis ausgewählt werden:









- Matte Oberfläche
- Glänzende Oberfläche
- Strukturierte Oberfläche

4 Werkzeugbindung

Nach Bestimmung von Bearbeitungsaufgabe und gewünschter Oberfläche kann im rechten Teil der Übersicht die geeignete Bindung ausgewählt werden. Die „sehr gut geeignete“ Bindung ist mit einem schwarz gefüllten Punkt (●) gekennzeichnet. Weitere „gut geeignete“ Ausführungen sind mit einem durchsichtigen Punkt (○) markiert.

5 Verweis auf Katalogseite

Weitere Informationen zur ausgewählten Bindung, zu Werkzeugformen/-abmessungen und Korngrößen finden Sie auf den in der Tabelle angegebenen Katalogseiten.

Polyurethanbindung			Elastomerbindung				Kunstharzbindung
CN			AR	ANCN	AW	AWCN	AN
							
PUR			GR	GHR	LR	LHR	TX
W (Weich)	MH (Mittelhart)	STRUC					
10–12 m/s	10–15 m/s	5–10 m/s	10–12 m/s	20–25 m/s	15–20 m/s	30–40 m/s	20–25 m/s
○	●		○				
			●		○		
	○		○				●
				●		○	
○	●		○				
			○		●		
	○						●
				○		●	
●	○						
			●		○		
	○						●
				●	○		
○	○	●					
●	○						○
			○		●		●
				○		●	
	○				●		●
			○	●			●
				○			●
				○		●	
	○						●
			●	○			●
	○			○			●
				○		●	
130–131	130–131	133–134	135–137	135–137	138–139	138–139	140–142



Poliflex-Feinschleifwerkzeuge der Bindung PUR werden mit grünem Siliciumcarbid (SiC) gefertigt. Die Bindung PUR ist eine sehr weiche Bindung, die in zwei Härtegraden (PUR-W, PUR-MH) verfügbar ist. Sie ist homogen mit Schleifkorn durchsetzt.

Vorteile:

- Optimale Konturanpassung durch hohe Flexibilität.
- Kühler, sehr weicher Schliff durch offene Struktur und elastische Bindung.
- Erzielung eines feinen, matten Schliffbildes.

Schleifmittel:

- Siliciumcarbid SiC

Anwendungsempfehlungen:

- Je nach Einsatzzweck mit einem Abrichtdiamant oder mit keramischen Abdrehscheiben bei niedriger Drehzahl profilieren. Ausführliche Informationen und Bestelldaten zu Abrichtwerkzeugen finden Sie im Katalogbereich 3.
- Für beste Leistung bei einer empfohlenen Schnittgeschwindigkeit von 10–15 m/s einsetzen.

Bestellhinweise:

- Bei Bestellung bitte EAN oder komplette Bezeichnung angeben.

Sicherheitshinweise:

- Die angegebene maximal zulässige Drehzahl darf aus Sicherheitsgründen nie überschritten werden.
- Die Einspannlänge des Schaftes muss mindestens 10 mm betragen.

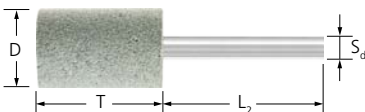

Poliflex-Feinschleifstifte PF ZY PUR

Schleifstift in Zylinderform zum Feinschleifen kleiner Flächen.



Passende Werkzeugantriebe:

Biegwellenantrieb, Geradschleifer

Bestellhinweise:

- Bitte Bezeichnung um gewünschte Korngröße ergänzen.

D [mm]	T [mm]	S _d [mm]	L ₂ [mm]	Korngröße			Opt. RPM	Max. RPM		Bezeichnung
				80	150	220				
EAN 4007220										
Schaft-ø 3 mm PUR-W										
8	12	3	30	535004	535028	-	24.000	35.800	10	PF ZY 0812/3 CN ... PUR-W
Schaft-ø 6 mm PUR-W										
10	25	6	40	535042	535073	-	19.000	28.600	10	PF ZY 1025/6 CN ... PUR-W
15	30	6	40	535141	535165	-	12.500	19.000	10	PF ZY 1530/6 CN ... PUR-W
20	30	6	40	535233	535257	-	9.500	14.300	10	PF ZY 2030/6 CN ... PUR-W
25	30	6	40	297841	297865	-	7.500	11.400	10	PF ZY 2530/6 CN ... PUR-W
Schaft-ø 3 mm PUR-MH										
8	12	3	30	-	535011	535035	24.000	35.800	10	PF ZY 0812/3 CN ... PUR-MH
Schaft-ø 6 mm PUR-MH										
10	25	6	40	-	535059	535080	19.000	28.600	10	PF ZY 1025/6 CN ... PUR-MH
15	30	6	40	535134	535158	535172	12.500	19.000	10	PF ZY 1530/6 CN ... PUR-MH
20	30	6	40	535325	535240	-	9.500	14.300	10	PF ZY 2030/6 CN ... PUR-MH
32	32	6	40	535288	535295	-	6.000	8.900	5	PF ZY 3232/6 CN ... PUR-MH

Poliflex-Discs PFD PUR

Zum Feinschleifen großer Flächen im Stirnschliff.

Anwendungsempfehlungen:

- Bevorzugt auf langsam laufenden Winkel-
schleifern einsetzen.

Bestellhinweise:

- Bitte Bezeichnung um gewünschte
Korngröße ergänzen.



Passende Werkzeugantriebe:

Winkelschleifer, Akkuwinkelschleifer

D [mm]	T [mm]	H [mm]	Aus- führung	Korngröße		Opt. RPM	Max. RPM		Bezeichnung
				60	150				
				EAN 4007220					
115	14	22,23	weich	536377	536391	2.400	5.300	5	PFD 115-22 CN ... PUR-W
			mittelhart	536346	536360	2.400	5.300	5	PFD 115-22 CN ... PUR-MH

Poliflex-Feinschleifscheiben PF SC PUR

Zum Feinschleifen mittlerer bis großer Flächen im Umfangsschliff.

Passende Werkzeugantriebe:

Biegwellenantrieb, Geradschleifer

Bestellhinweise:

- Passenden Werkzeughalter bitte separat
bestellen.
- Bitte Bezeichnung um gewünschte
Korngröße ergänzen.

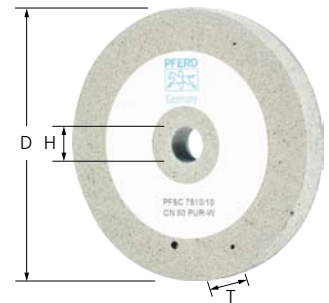

D [mm]	T [mm]	H [mm]	Korngröße		Opt. RPM	Max. RPM	Passende Werkzeughalter		Bezeichnung
			80	150					
			EAN 4007220						
75	10	10	144749	-	2.500	3.800	BO 8/10 6-20	5	PF SC 7510/10 CN ... PUR-W
125	20	20	144794	-	1.500	2.300	BO 12/20 10-50, BO MK 1/20 10-50	1	PF SC 12520/20 CN ... PUR-W
150	25	20	298428	298435	1.200	1.900	BO 12/20 10-50, BO MK 1/20 10-50	1	PF SC 15025/20 CN ... PUR-W

Werkzeughalter

Werkzeughalter BO

Passender Werkzeughalter für Poliflex-Fein-
schleifscheiben PF SC.

Vorteile:

- Hohe Wirtschaftlichkeit durch schnelle
Werkzeugwechsel.

Passende Werkzeugantriebe:

Biegwellenantrieb, Geradschleifer

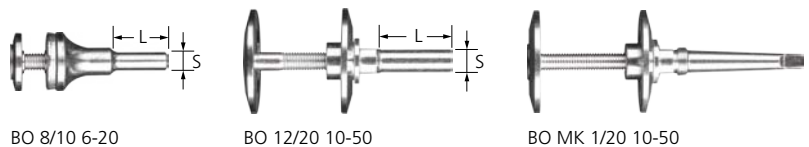

BO 8/10 6-20

BO 12/20 10-50

BO MK 1/20 10-50

Passend für Bohrungs- ϕ [mm]	S [mm]	L [mm]	Spannbereich [mm]	EAN 4007220		Bezeichnung
10	8	30	6-20	297667	1	BO 8/10 6-20
20	12	35	10-50	297674	1	BO 12/20 10-50
	-	-	10-50	297681	1	BO MK 1/20 10-50



Poliflex-Blöcke PUR

Durch die rhomboide Form lassen sich auch schwer zugängliche Stellen wie Ecken mühelos bearbeiten.

Die Blöcke können mit einer Diamant-Trennscheibe beliebig verkleinert und an die Bearbeitungsaufgabe angepasst werden.

Passende Werkzeugantriebe:
Handeinsatz

Bestellhinweise:

- Bitte Bezeichnung um gewünschte Korngröße ergänzen.

L [mm]	B [mm]	H [mm]	Korngröße				Bezeichnung
			60	120	240		
			EAN 4007220				
115	60	30	298671	298688	298695	5	PFB 1156030 CU ... PUR



Poliflex-Block-Set PSO PUR

Set aus verschiedenen Poliflex-Blöcken PUR.

Inhalt:

- 9 Stück, je 3 Poliflex-Blöcke in
 - Korn 60 (grob)
 - Korn 120 (mittel)
 - Korn 240 (fein)

Vorteile:

- Verkaufsfördernder Displaykarton.

Passende Werkzeugantriebe:
Handeinsatz

L x B x H [mm]	EAN 4007220		Bezeichnung
285 x 150 x 60	298886	1	PSO 11560



Poliflex-Marmorierkörper PFZY PUR

Werkzeuge mit Innengewinde M8 zum Marmorieren von Oberflächen.

Anwendungsempfehlungen:

- Im Stirnschliff bei 1.000–4.000 RPM einsetzen.

Bestellhinweise:

- Passenden Werkzeughalter bitte separat bestellen.
- Bitte Bezeichnung um gewünschte Korngröße ergänzen.

Passende Werkzeugantriebe:

Biegwellenantrieb, Geradschleifer

D [mm]	T [mm]	Gewinde	Korngröße		Opt. RPM	Max. RPM	Passende Werkzeughalter		Bezeichnung
			30	80					
			EAN 4007220						
50	40	M8	146194	146200	1.000–4.000	5.700	BO 6/8	5	PF ZY 5040 M8 CN ... PUR



Werkzeughalter BO

Passender Werkzeughalter für Poliflex-Marmorierkörper PFZY.

Vorteile:

- Hohe Wirtschaftlichkeit durch schnelle Werkzeugwechsel.

S [mm]	L [mm]	Gewinde	EAN 4007220		Bezeichnung
6	40	M8	062104	1	BO 6/8

Poliflex-Strukturierwerkzeuge der Bindung PU-STRUC werden mit grauem Siliciumcarbid gefertigt. Sie eignen sich hervorragend für die Bearbeitung von Bauteilen aus Edelstahl (INOX). Die Bindung PU-STRUC ist homogen mit einem hohen Anteil von Schleifkorn durchsetzt.

Vorteile:

- Optimale Konturanpassung durch hohe Flexibilität.
- Kühler, weicher Schliff durch offene Struktur und elastische Bindung.
- Schnelle und effektive Nachbearbeitung von Fehlstellen und Übergängen an gerichteten Strichbildern.

Schleifmittel:

- Siliciumcarbid SiC

Anwendungsempfehlungen:

- Je nach Einsatzzweck mit einem Abrichtdiamant oder mit keramischen Abdrehteinen bei niedriger Drehzahl profilieren. Ausführliche Informationen und Bestelldaten zu Abrichtwerkzeugen finden Sie im Katalogbereich 3.
- Für beste Leistung bei einer empfohlenen Schnittgeschwindigkeit von 5–10 m/s einsetzen.

Bestellhinweise:

- Bei Bestellung bitte EAN oder komplette Bezeichnung angeben.

Sicherheitshinweise:

- Die angegebene maximal zulässige Drehzahl darf aus Sicherheitsgründen nie überschritten werden.
- Die Einspannlänge des Schaftes muss mindestens 10 mm betragen.



Poliflex-Strukturierschleifstifte PF ZY PU-STRUC

Schleifstift in Zylinderform zum Strukturieren kleiner bis mittlerer Flächen.

Passende Werkzeugantriebe:

Biegwellenantrieb, Geradschleifer

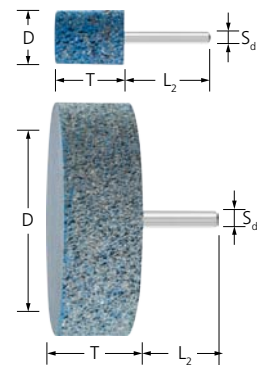

D [mm]	T [mm]	S _d [mm]	L ₂ [mm]	EAN 4007220	Opt. RPM	Max. RPM		Bezeichnung
Schaft-ø 6 mm								
20	30	6	40	752029	4.750–9.550	14.000	10	PF ZY 2030/6 CU 16 PU-STRUC
25	30	6	40	752036	3.800–7.600	11.500	10	PF ZY 2530/6 CU 16 PU-STRUC
32	32	6	40	752043	3.000–6.000	9.000	5	PF ZY 3232/6 CU 16 PU-STRUC
Schaft-ø 8 mm								
100	30	8	40	752074	1.000–1.900	2.800	1	PF ZY 10030/8 CU 16 PU-STRUC

Poliflex-Strukturierschleifstifte PF WR PU-STRUC

Schleifstift in Walzenrundform zum Strukturieren kleiner Flächen, Übergänge und Innenradien.

Passende Werkzeugantriebe:

Biegwellenantrieb, Geradschleifer

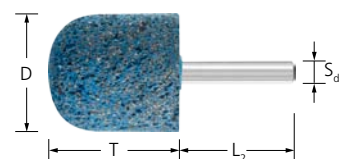

D [mm]	T [mm]	S _d [mm]	L ₂ [mm]	EAN 4007220	Opt. RPM	Max. RPM		Bezeichnung
30	45	8	40	752081	3.150–6.350	9.500	5	PF WR 3045/8 CU 16 PU-STRUC
40	45	8	40	752104	2.350–4.750	7.000	5	PF WR 4045/8 CU 16 PU-STRUC
50	45	8	40	752111	1.900–3.800	5.700	5	PF WR 5045/8 CU 16 PU-STRUC

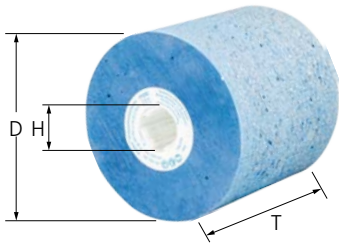

Poliflex-Strukturierschleifwalzen PF W PU-STRUC

Zum Strukturieren großer Flächen.

Passende Werkzeugantriebe:
Walzenantriebe

Bestellhinweise:

- Der Bohrungs- \varnothing 19 mm mit 4 Keilnuten passt auf alle üblichen Walzenantriebe.
- Weitere Walzenwerkzeuge finden Sie in dem Set auf Seite 90 sowie auf den Seiten 116–117 und im Katalogbereich 8.

D [mm]	T [mm]	H [mm]	Schleifmittel	EAN 4007220	Opt. RPM	Max. RPM		Bezeichnung
100	100	19	SiC	752159	1.000–1.900	2.800	1	PF W 100100/19 CU 16 PU-STRUC



Poliflex-Feinschleifwerkzeuge der Bindung GR werden mit rosafarbenem Edelmetall gefertigt. Die Bindung GR ist eine weiche Bindung auf Elastomerbasis. Für den Einsatz auf Flächen geeignet.

Poliflex-Feinschleifwerkzeuge der Bindung GHR werden mit einem Schleifkorngemisch, bestehend aus Edelmetall und Siliciumcarbid (SiC), gefertigt. Die Bindung GHR ist ebenfalls eine weiche, jedoch standfeste Bindung auf Elastomerbasis. Für den Einsatz an Kanten geeignet.

Vorteile:

- Erzielung eines feinen, glänzenden Schliffbildes.
- **GR:** Weicher Schliff durch weiche, elastische Bindung.
- **GHR:** Weicher Schliff bei höherer Standzeit.

Schleifmittel:

- Edelmetall weiß AW
- Siliciumcarbid SiC

Bearbeitungsaufgaben:

- Stufenweises Feinschleifen

Passende Werkzeugantriebe:

- Biegewellenantrieb
- Geradschleifer

Anwendungsempfehlungen:

- Je nach Einsatzzweck mit einem Abrichtdiamant oder mit keramischen Abdrehteilen bei niedriger Drehzahl profilieren. Ausführliche Informationen und Bestelldaten zu Abrichtwerkzeugen finden Sie im Katalogbereich 3.
- **GR:** Für beste Leistung bei einer empfohlenen Schnittgeschwindigkeit von 10–12 m/s einsetzen.
- **GHR:** Für beste Leistung bei einer empfohlenen Schnittgeschwindigkeit von 20–25 m/s einsetzen.

Bestellhinweise:

- Bei Bestellung bitte EAN oder komplette Bezeichnung angeben.

Sicherheitshinweise:

- Die angegebene maximal zulässige Drehzahl darf aus Sicherheitsgründen nie überschritten werden.
- Die Einspannlänge des Schaftes muss mindestens 10 mm betragen.

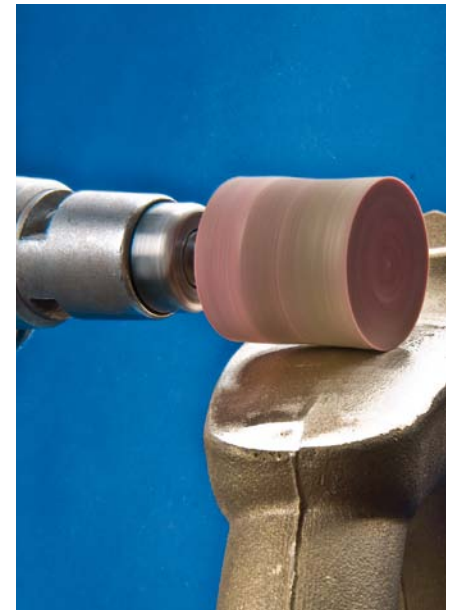



Poliflex-Feinschleifstifte PF ZY GR/GHR

Schleifstift in Zylinderform zum Feinschleifen kleiner Flächen.

Bestellhinweise:

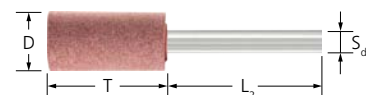
- Poliflex-Feinschleifstifte mit der Korngröße 400 werden mit Schleifmittel AW Edelmetall weiß hergestellt.
- Bitte Bezeichnung um gewünschte Korngröße ergänzen.



D [mm]	T [mm]	S _d [mm]	L ₂ [mm]	Korngröße				Opt. RPM	Max. RPM		Bezeichnung	
				46	80	120	220					400
				EAN 4007220								

Schaft-ø 3 mm GR

4	8	3	30	-	-	144800	-	-	47.500	71.600	10	PF ZY 0408/3 AR ... GR
6	10	3	30	-	-	144824	-	-	32.000	47.700	10	PF ZY 0610/3 AR ... GR
8	8	3	30	-	-	144848	144855	-	24.000	35.800	10	PF ZY 0808/3 AR ... GR
	12	3	30	-	-	144886	144893	-	24.000	35.800	10	PF ZY 0812/3 AR ... GR
10	6	3	30	-	-	145838	-	-	19.000	28.600	10	PF ZY 1006/3 AR ... GR
	10	3	30	-	-	144947	144954	-	19.000	28.600	10	PF ZY 1010/3 AR ... GR
	15	3	30	-	-	145036	145043	-	19.000	28.600	10	PF ZY 1015/3 AR ... GR
12	8	3	30	-	-	145883	-	-	16.000	23.800	10	PF ZY 1208/3 AR ... GR
	12	3	30	-	-	145203	-	-	16.000	23.800	10	PF ZY 1212/3 AR ... GR
	20	3	30	-	-	145265	-	-	16.000	23.800	10	PF ZY 1220/3 AR ... GR

Schaft-ø 6 mm GR

10	10	6	40	-	-	144992	-	-	19.000	28.600	10	PF ZY 1010/6 AR ... GR
	15	6	40	-	-	145081	145098	-	19.000	28.600	10	PF ZY 1015/6 AR ... GR
	25	6	40	-	533925	145128	145135	-	19.000	28.600	10	PF ZY 1025/6 AR ... GR
12	8	6	40	-	-	145913	-	-	16.000	23.800	10	PF ZY 1208/6 AR ... GR

Fortsetzung siehe nächste Seite

D [mm]	T [mm]	S _d [mm]	L ₂ [mm]	Korngröße					Opt. RPM	Max. RPM		Bezeichnung
				46	80	120	220	400				
				EAN 4007220								
12	12	6	40	-	-	145234	-	-	16.000	23.800	10	PF ZY 1212/6 AR ... GR
	20	6	40	-	-	145296	145302	-	16.000	23.800	10	PF ZY 1220/6 AR ... GR
15	15	6	40	-	-	145371	-	-	12.500	19.000	10	PF ZY 1515/6 AR ... GR
	25	6	40	-	-	145418	145425	-	12.500	19.000	10	PF ZY 1525/6 AR ... GR
	30	6	40	-	-	145470	145487	-	12.500	19.000	10	PF ZY 1530/6 AR ... GR
20	12	6	40	-	-	145982	-	-	9.500	14.300	10	PF ZY 2012/6 AR ... GR
	20	6	40	-	-	145562	145579	-	9.500	14.300	10	PF ZY 2020/6 AR ... GR
	30	6	40	-	534113	145630	-	-	9.500	14.300	10	PF ZY 2030/6 AR ... GR
25	15	6	40	-	-	146026	-	-	7.500	14.300	10	PF ZY 2515/6 AR ... GR
	25	6	40	-	-	145708	145715	-	7.500	11.400	10	PF ZY 2525/6 AR ... GR
30	20	6	40	-	-	146057	-	-	6.500	9.500	5	PF ZY 3020/6 AR ... GR
	30	6	40	-	-	145760	-	-	6.500	9.500	5	PF ZY 3030/6 AR ... GR

Schaft-ø 8 mm GR

40	25	8	40	-	-	146095	-	-	4.500	9.500	5	PF ZY 4025/8 AR ... GR
----	----	---	----	---	---	--------	---	---	-------	-------	---	------------------------

Schaft-ø 3 mm GHR

4	8	3	30	-	-	-	-	533734	100.000	143.200	10	PF ZY 0408/3 AW ... GHR
8	12	3	30	-	-	533765	-	-	60.000	71.600	10	PF ZY 0812/3 ANCN ... GHR
						-	-	533772	60.000	71.600	10	PF ZY 0812/3 AW ... GHR
10	10	3	30	-	-	533871	-	-	45.000	57.200	10	PF ZY 1010/3 ANCN ... GHR
	15	3	30	-	-	533895	-	-	45.000	52.000	10	PF ZY 1015/3 ANCN ... GHR

Schaft-ø 6 mm GHR

10	25	6	40	-	-	533956	-	-	45.000	57.200	10	PF ZY 1025/6 ANCN ... GHR
						-	-	533970	45.000	57.200	10	PF ZY 1025/6 AW ... GHR
15	30	6	40	145555	534069	-	-	-	32.000	47.700	10	PF ZY 1530/6 ANCN ... GHR
20	30	6	40	145692	-	-	-	-	24.000	28.600	10	PF ZY 2030/6 ANCN ... GHR
25	25	6	40	145753	-	-	-	-	19.000	22.900	10	PF ZY 2525/6 ANCN ... GHR

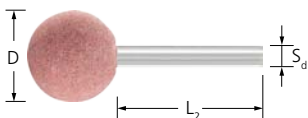

Poliflex-Feinschleifstifte PF KU GR/GHR

Schleifstift in Kugelform zum Feinschleifen von Innenradien, Konturen und Übergängen.

Bestellhinweise:

- Bitte Bezeichnung um gewünschte Korngröße ergänzen.

D [mm]	S _d [mm]	L ₂ [mm]	Korngröße		Opt. RPM	Max. RPM		Bezeichnung
			120					
			EAN 4007220					

Schaft-ø 3 mm

8	3	30	146217		24.000	35.800	10	PF KU 08/3 AR ... GR
10	3	30	146231		19.000	28.600	10	PF KU 10/3 AR ... GR

Schaft-ø 6 mm

12	6	40	146255		16.000	23.800	10	PF KU 12/6 AR ... GR
15	6	40	146279		12.500	19.000	10	PF KU 15/6 AR ... GR
20	6	40	146293		9.500	14.300	10	PF KU 20/6 AR ... GR
25	6	40	146316		7.500	11.400	10	PF KU 25/6 AR ... GR
30	6	40	146323		6.500	9.500	5	PF KU 30/6 AR ... GR

Poliflex-Feinschleifscheiben/-linsen PF SC/LI GR/GHR

Ideal zum Feinstschleifen aller metallischen Werkstoffe, z. B. im Werkzeug- und Formenbau, im Dentalbereich und in der Schmuckindustrie, geeignet.

Die kleinen Durchmesser eignen sich aufgrund ihrer Bauart besonders zur Bearbeitung enger und schwer zugänglicher Stellen.

Bestellhinweise:

- Passenden Werkzeughalter bitte separat bestellen.
- Bitte Bezeichnung um gewünschte Korngröße ergänzen.

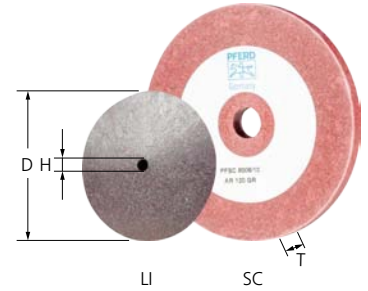

D [mm]	T [mm]	H [mm]	Korngröße		Opt. RPM	Max. RPM	Passende Werkzeughalter		Bezeichnung
			120	220					
EAN 4007220									

Scheibenform GH

25	3	2	146699	-	7.500	11.400	BO 2,3/1,6 1-5, BO 3/1,6 1-5	100	PF SC 2503/2 AR ... GR
30	6	6	144695	-	6.300	9.500	BO 6/6 3-10	5	PF SC 3006/6 AR ... GR
50	6	6	144718	-	3.800	5.700	BO 6/6 3-10	5	PF SC 5006/6 AR ... GR
80	6	10	144756	-	2.400	3.500	BO 8/10 6-20	5	PF SC 8006/10 AR ... GR
100	20	10	144787	-	1.900	2.800	BO 8/10 6-20	1	PF SC 10020/10 AR ... GR

Scheibenform GHR

25	3	2	-	146705	7.500	11.400	BO 2,3/1,6 1-5, BO /1,6 1-5	100	PF SC 2503/2 CU ... GHR
----	---	---	---	--------	-------	--------	--------------------------------	-----	-------------------------

Linienform GHR

16	4	2	-	146675	12.000	17.900	BO 2,3/1,6 1-5, BO 3/1,6 1-5	100	PF LI 1604/2 CU ... GHR
24	3	2	-	146682	8.000	12.000	BO 2,3/1,6 1-5, BO 3/1,6 1-5	100	PF LI 2403/2 CU ... GHR

Werkzeughalter BO

Passender Werkzeughalter für Poliflex-Feinschleifscheiben und -linsen PF SC/LI.

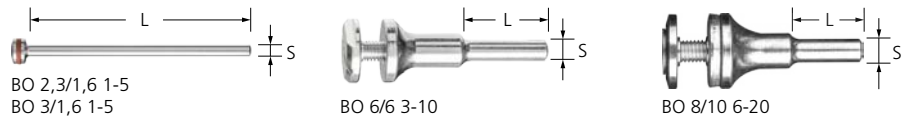

Vorteile:

- Hohe Wirtschaftlichkeit durch schnelle Werkzeugwechsel.

Passend für Bohrungs- ϕ [mm]	S [mm]	L [mm]	Spannbereich [mm]	EAN 4007220		Bezeichnung
1,6	2,34	43	1-5	151570	10	BO 2,3/1,6 1-5
	3	43	1-5	151587	10	BO 3/1,6 1-5
6	6	25	3-10	297650	1	BO 6/6 3-10
10	8	30	6-20	297667	1	BO 8/10 6-20





Poliflex-Feinschleifwerkzeuge der Bindung LR werden mit weißem Edelkorund gefertigt. Die Bindung LR ist eine harte, standfeste Bindung. Für den Einsatz auf Flächen geeignet.

Poliflex-Feinschleifwerkzeuge der Bindung LHR werden mit einem Schleifkornmisch, bestehend aus weißem Edelkorund und zum Teil Siliciumcarbid grün, gefertigt. Die Bindung LHR ist eine harte, standfeste Bindung. Für den Einsatz auf Kanten geeignet.

Vorteile:

- Erzielung eines feinen, glänzenden Schliffbildes.
- Hohe Wirtschaftlichkeit durch hohe Schleifleistung und Standzeit.

Schleifmittel:

- Korund A
- Siliciumcarbid SiC

Bearbeitungsaufgaben:

- Stufenweises Feinschleifen

Passende Werkzeugantriebe:

- Biegwellenantrieb
- Geradschleifer

Anwendungsempfehlungen:

- Je nach Einsatzzweck mit einem Abrichtdiamant oder mit keramischen Abrehsteinen bei niedriger Drehzahl profilieren. Ausführliche Informationen und Bestelldaten zu Abrichtwerkzeugen finden Sie im Katalogbereich 3.
- **LR:** Für beste Leistung bei einer empfohlenen Schnittgeschwindigkeit von 15–20 m/s einsetzen.
- **LHR:** Für beste Leistung bei einer empfohlenen Schnittgeschwindigkeit von 30–40 m/s einsetzen.

Bestellhinweise:

- Bei Bestellung bitte EAN oder komplette Bezeichnung angeben.

Sicherheitshinweise:

- Die angegebene maximal zulässige Drehzahl darf aus Sicherheitsgründen nie überschritten werden.
- Die Einspannlänge des Schaftes muss mindestens 10 mm betragen.

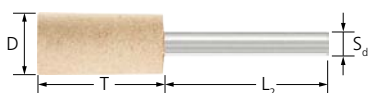

Poliflex-Feinschleifstifte PF ZY LR/LHR

Schleifstift in Zylinderform zum Feinschleifen kleiner Flächen.

Bestellhinweise:

- Poliflex-Feinschleifstifte LHR mit der Korngröße 60 werden aus Schleifmittelgemisch AWCN Edelkorund weiß und Siliciumcarbid grün hergestellt.
- Bitte Bezeichnung um gewünschte Korngröße ergänzen.

D [mm]	T [mm]	S _d [mm]	L ₂ [mm]	Korngröße				Opt. RPM	Max. RPM		Bezeichnung
				60	120	220	400				
				EAN 4007220							

Schaft-ø 3 mm LR

4	8	3	30	-	144817	-	533697	95.000	143.200	10	PF ZY 0408/3 AW ... LR
6	10	3	30	-	144831	-	-	64.000	95.400	10	PF ZY 0610/3 AW ... LR
8	8	3	30	-	144862	-	-	47.500	71.600	10	PF ZY 0808/3 AW ... LR
	12	3	30	-	144909	144916	533758	47.500	71.600	10	PF ZY 0812/3 AW ... LR
10	10	3	30	-	144961	144978	-	38.000	57.200	10	PF ZY 1010/3 AW ... LR
	15	3	30	-	145050	-	-	38.000	57.200	10	PF ZY 1015/3 AW ... LR
12	12	3	30	-	145210	-	-	32.000	47.700	10	PF ZY 1212/3 AW ... LR
	20	3	30	-	145272	-	-	32.000	47.700	10	PF ZY 1220/3 AW ... LR

Schaft-ø 6 mm LR

10	10	6	40	-	145012	-	-	38.000	57.200	10	PF ZY 1010/6 AW ... LR
	15	6	40	-	145104	-	-	38.000	57.200	10	PF ZY 1015/6 AW ... LR
	25	6	40	-	145142	145159	-	38.000	57.200	10	PF ZY 1025/6 AW ... LR

Fortsetzung siehe nächste Seite

D [mm]	T [mm]	S _d [mm]	L ₂ [mm]	Korngröße				Opt. RPM	Max. RPM		Bezeichnung
				60	120	220	400				
				EAN 4007220							
12	12	6	40	-	145258	-	-	32.000	47.700	10	PF ZY 1212/6 AW ... LR
	20	6	40	-	145319	-	-	32.000	47.700	10	PF ZY 1220/6 AW ... LR
15	15	6	40	-	145395	-	-	25.500	38.100	10	PF ZY 1515/6 AW ... LR
15	25	6	40	-	145449	-	-	25.500	38.100	10	PF ZY 1525/6 AW ... LR
	30	6	40	-	145500	-	-	25.500	38.100	10	PF ZY 1530/6 AW ... LR
20	20	6	40	-	145593	-	-	19.000	28.600	10	PF ZY 2020/6 AW ... LR
	30	6	40	-	145661	-	-	19.000	28.600	10	PF ZY 2030/6 AW ... LR
25	25	6	40	-	145739	-	-	15.000	22.900	10	PF ZY 2525/6 AW ... LR
30	30	6	40	-	145791	-	-	12.500	19.000	5	PF ZY 3030/6 AW ... LR
Schaft-ø 3 mm LHR											
8	12	3	30	-	144923	-	-	47.000	76.700	10	PF ZY 0812/3 AW ... LHR
Schaft-ø 6 mm LHR											
10	25	6	40	145166	-	-	-	75.000	83.200	10	PF ZY 1025/6 AWCN ... LHR
				-	145173	-	-	75.000	83.200	10	PF ZY 1025/6 AW ... LHR
20	20	6	40	-	145616	-	-	38.000	47.700	10	PF ZY 2020/6 AW ... LHR

Poliflex-Feinschleifstifte PF KU LR/LHR

Schleifstift in Kugelform zum Feinschleifen von Innenradien, Konturen und Übergängen.

Bestellhinweise:

- Bitte Bezeichnung um gewünschte Korngröße ergänzen.

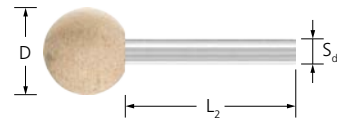

D [mm]	S _d [mm]	L ₂ [mm]	Korngröße		Opt. RPM	Max. RPM		Bezeichnung
			120					
			EAN 4007220					
Schaft-ø 3 mm								
8	3	30	146224		47.000	71.600	10	PF KU 08/3 AW ... LR
10	3	30	146248		38.000	57.200	10	PF KU 10/3 AW ... LR
Schaft-ø 6 mm								
15	6	40	146286		29.500	38.100	10	PF KU 15/6 AW ... LR
20	6	40	146309		19.000	28.600	10	PF KU 20/6 AW ... LR



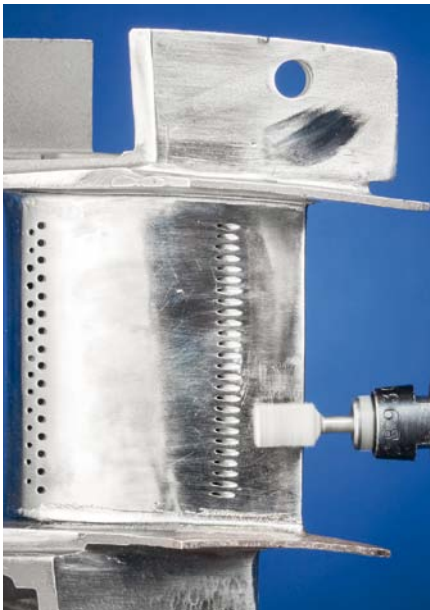

Poliflex-Feinschleifwerkzeuge der Bindung TX werden mit Normalkorund gefertigt. Durch die Textilgewebeeinlagen ist die Bindung TX eine sehr harte, standfeste Bindung. Für den Einsatz auf Kanten geeignet.

Vorteile:

- Erzielung eines feinen, matten Schliffbildes.
- Hohe Wirtschaftlichkeit durch hohe Schleifleistung und Standzeit.

Schleifmittel:

- Korund A

Bearbeitungsaufgaben:

- Stufenweises Feinschleifen

Passende Werkzeugantriebe:

- Biegwellenantrieb
- Geradschleifer

Anwendungsempfehlungen:

- Je nach Einsatzzweck mit einem Abrichtdiamant oder mit keramischen Abdrehschleifsteinen bei niedriger Drehzahl profilieren. Ausführliche Informationen und Bestelldaten zu Abrichtwerkzeugen finden Sie im Katalogbereich 3.
- Für beste Leistung bei einer empfohlenen Schnittgeschwindigkeit von 20–30 m/s einsetzen.
- Die Abmessung 19 x 2,5 eignet sich ideal zum Ausschleifen von Sitzschienen (Tracks).

Bestellhinweise:

- Bei Bestellung bitte EAN oder komplette Bezeichnung angeben.

Sicherheitshinweise:

- Die angegebene maximal zulässige Drehzahl darf aus Sicherheitsgründen nie überschritten werden.
- Die Einspannlänge des Schaftes muss mindestens 10 mm betragen.



Poliflex-Feinschleifstifte PF ZY TX

Schleifstift in Zylinderform zum Feinschleifen kleiner Flächen.

Anwendungsempfehlungen:

- Die Abmessung 19 x 2,5 mm ist speziell für das Reinigen und Ausschleifen von Schlitten konzipiert. Sitzbefestigungsschienen (Tracks) in Verkehrsflugzeugen können gereinigt und von Korrosion befreit werden.

Bestellhinweise:

- Bitte Bezeichnung um gewünschte Korngröße ergänzen.

D [mm]	T [mm]	S _d [mm]	L ₂ [mm]	Korngröße		Opt. RPM	Max. RPM		Bezeichnung
				80	120				
				EAN 4007220					
Schaft-ø 3 mm									
6	10	3	30	298060	298077	63.000	95.400	10	PF ZY 0610/3 AN ... TX
8	12	3	30	298084	298091	47.500	71.600	10	PF ZY 0812/3 AN ... TX
Schaft-ø 6 mm									
10	25	6	40	297780	297889	38.000	57.200	10	PF ZY 1025/6 AN ... TX
16	32	6	40	297919	297940	24.000	35.800	10	PF ZY 1632/6 AN ... TX
19	2,5	6	40	067857	-	20.000	30.100	10	PF ZY 192,5 6 AN ... TX
20	32	6	40	297957	297964	19.000	28.600	10	PF ZY 2032/6 AN ... TX
25	32	6	40	297988	297995	15.000	22.900	10	PF ZY 2532/6 AN ... TX

Poliflex-Feinschleifstifte PF KU TX

Schleifstift in Kugelform zum Feinschleifen von Innenradien, Konturen und Übergängen.

Bestellhinweise:

- Bitte Bezeichnung um gewünschte Korngröße ergänzen.

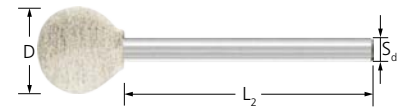

D [mm]	S _d [mm]	L ₂ [mm]	Korngröße		Opt. RPM	Max. RPM		Bezeichnung
			80	120				
			EAN 4007220					

Schaft-ø 3 mm

6	3	30	298145	298152	63.000	95.400	10	PF KU 06/3 AN ... TX
8	3	30	-	298176	47.500	71.600	10	PF KU 08/3 AN ... TX
10	3	30	-	298190	38.000	57.200	10	PF KU 10/3 AN ... TX

Poliflex-Feinschleifstifte PF KE TX

Schleifstift in Kegelform zum Feinschleifen von Innenradien, Konturen und Übergängen.

Bestellhinweise:

- Bitte Bezeichnung um gewünschte Korngröße ergänzen.



D [mm]	T [mm]	S _d [mm]	L ₂ [mm]	Korngröße		Opt. RPM	Max. RPM		Bezeichnung
				80	120				
				EAN 4007220					

Schaft-ø 6 mm

10	25	6	40	298121	298138	38.000	57.200	10	PF KE 1025/6 AN ... TX
16	45	6	40	298015	-	24.000	38.800	10	PF KE 1645/6 AN ... TX
25	70	6	40	298008	-	15.000	22.900	10	PF KE 2570/6 AN ... TX

Poliflex-Feinschleifstifte PF SP TX

Schleifstift in Spitzbogenform zum Feinschleifen von Innenradien, Konturen und Übergängen.

Bestellhinweise:

- Bitte Bezeichnung um gewünschte Korngröße ergänzen.



D [mm]	T [mm]	S _d [mm]	L ₂ [mm]	Korngröße		Opt. RPM	Max. RPM		Bezeichnung
				80	120				
				EAN 4007220					

Schaft-ø 3 mm

10	20	3	30	298107	298114	38.000	57.200	10	PF SP 1020/3 AN ... TX
----	----	---	----	--------	--------	--------	--------	----	------------------------

Schaft-ø 6 mm

20	32	6	40	298039	298046	19.000	28.600	10	PF SP 2032/6 AN ... TX
----	----	---	----	--------	--------	--------	--------	----	------------------------



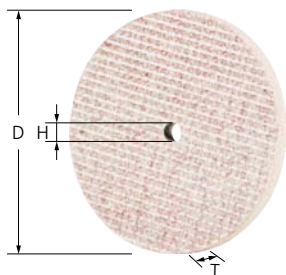

Poliflex-Feinschleifscheiben PF SC TX

Zum Feinschleifen kleiner Flächen im Umfangschliff.

Bestellhinweise:

- Passenden Werkzeughalter bitte separat bestellen.
- Bitte Bezeichnung um gewünschte Korngröße ergänzen.

D [mm]	T [mm]	H [mm]	Korngröße		Opt. RPM	Max. RPM	Passende Werkzeughalter		Bezeichnung
			80	120					
			EAN 4007220						
25	3	3	505502	505519	15.000	22.900	BO 6/3 1-6	20	PF SC 2503/3 A ... TX
	6	3	-	505540	15.000	22.900	BO 6/3 1-6	20	PF SC 2506/3 A ... TX
40	3	3	505564	505571	9.500	14.300	BO 6/3 1-6	10	PF SC 4003/3 A ... TX
	6	6	-	505618	9.500	14.300	BO 6/6 3-10	10	PF SC 4006/6 A ... TX

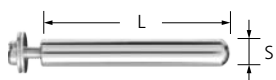

BO 6/3 1-6

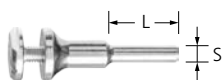

BO 6/6 3-10

Werkzeughalter BO

Passender Werkzeughalter für Poliflex-Feinschleifscheiben PF SC.

Vorteile:

- Hohe Wirtschaftlichkeit durch schnelle Werkzeugwechsel.

Passend für Bohrungs- ϕ [mm]	S [mm]	L [mm]	Spannbereich [mm]	EAN 4007220		Bezeichnung
3	6	40	1-6	505694	1	BO 6/3 1-6
6	6	25	3-10	297650	1	BO 6/6 3-10

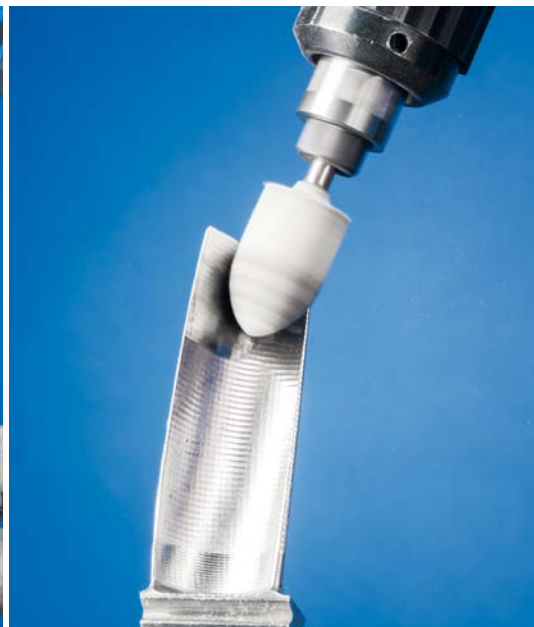

Keramikfaserfeilen bestehen aus hochwertigen Keramikfasern, die in einer speziellen Kunstharzbindung gerichtet eingebettet sind. Für die Bearbeitung von Flächen und schwer zugänglichen Stellen im Werkzeug- und Formenbau geeignet.

Vorteile:

- Hohe Wirtschaftlichkeit durch hohe Schleifleistung und Standzeit.
- Erzielung sehr guter Oberflächengüten.

Schleifmittel:

- Keramikfasern
- Farbkennung der Korngrößen:
180 = gold
280 = hellbraun
400 = orange
700 = blau

Bearbeitbare Werkstoffe:

- Aluminium
- Kupfer
- Edelstahl (INOX)
- Stahl, Stahlguss

Bearbeitungsaufgaben:

- Flächenbearbeitung
- Schlichten
- Stufenweises Feinschleifen

Passende Werkzeugantriebe:

- Handeinsatz
- Handfeilgerät

Anwendungsempfehlungen:

- Für höchste Abtragsleistung die Feile im 45°-Winkel einsetzen.

Sicherheitshinweise:

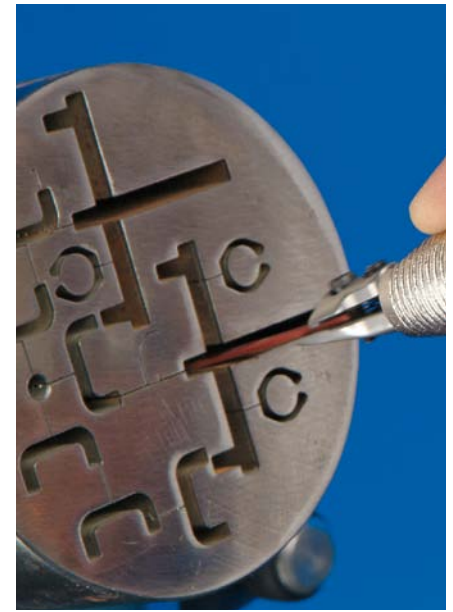

Keramikfaserfeilen

4

KFF

Die verschiedenen Formen ermöglichen die Bearbeitung schwieriger Geometrien im Werkzeugbau.

Bestellhinweise:

- Bitte Bezeichnung um gewünschte Korngröße ergänzen.

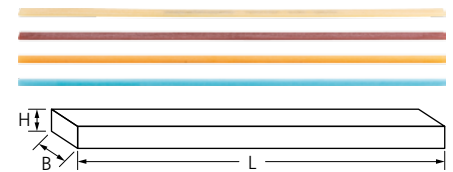

H [mm]	B [mm]	L [mm]	Korngröße				EAN 4007220	Bezeichnung
			180	280	400	700		
Flach □								
0,5	4	150	668887	668894	668900	668917	1	KFF 0,5 x 4 x 150 A ...
1	4	150	668924	668931	668948	668955	1	KFF 1,0 x 4 x 150 A ...
2	4	150	668962	668979	668986	668993	1	KFF 2,0 x 4 x 150 A ...
0,5	6	150	669006	669013	669020	669037	1	KFF 0,5 x 6 x 150 A ...
1	6	150	669044	669051	669068	669075	1	KFF 1,0 x 6 x 150 A ...
2	6	150	669082	669099	669105	669112	1	KFF 2,0 x 6 x 150 A ...
1	10	150	669129	669136	669143	669150	1	KFF 1,0 x 10 x 150 A ...
Rund ○								
2,35	-	150	026724	026748	026755	026762	1	KFF RD 2,35 x 150 A ...
3	-	150	026779	026786	026793	026809	1	KFF RD 3 x 150 A ...
Dreikant △								
3	3	150	026816	026823	026830	026847	1	KFF DKT 3 x 3 x 3 x 150 A ...



Ausführliche Informationen zu Schleif- und Poliersteinen finden Sie im Katalogbereich 3.

Polierwerkzeuge

Allgemeine Informationen

Das umfangreiche Programm an Polierwerkzeugen beinhaltet:

- Filzstifte
- Filzlamellenstifte
- Filzscheiben
- Filzfächerscheiben
- Tuchringe

Filzstifte und -scheiben sind in zwei Ausführungen erhältlich:

■ **Filzstifte/-scheiben ohne Metalleinlage:**

Sie werden überwiegend zur Hochglanzpolitur eingesetzt

■ **Filzstifte/-scheiben mit Metalleinlage (MS):**

Sie werden für einen erhöhten Materialabtrag beim Vorpolieren mit Diamantschleifpasten verwendet.

Vorteile:

- Filzstifte und -scheiben: Exakte Beibehaltung geometrischer Formen aufgrund ihrer Härte.
- Filzfächerscheiben, Tuchringe und Filzlamellenstifte: Optimale Konturanpassung durch hohe Flexibilität.
- Frei profilierbar und somit auch für Werkzeuge mit komplizierten Geometrien einsetzbar.

Bearbeitbare Werkstoffe:

- Auf nahezu allen Werkstoffen einsetzbar.

Bearbeitungsaufgaben:

- Polieren

Anwendungsempfehlungen:

- Für beste Leistung bei einer empfohlenen Schnittgeschwindigkeit von 5–10 m/s einsetzen. Hierbei wird ein idealer Kompromiss zwischen Abtragsleistung, Oberflächengüte, Temperaturbelastung des Werkstückes und Werkzeugverschleiß erreicht.
- **Filzstifte und -scheiben:** Diamantpolierpasten und Polierpastenriegel verwenden.
- **Tuchringe und Filzlamellenstifte:** Polier- und Schleifpasten verwenden.
- Beim Wechsel der Polierpaste ein neues, unbenutztes Polierwerkzeug einsetzen.

Bestellanleitung:

- Bei Bestellung bitte EAN oder komplette Bezeichnung angeben.

■ **Bestellbeispiel:**

EAN 4007220295243
FK ZYA 0610/3 M

■ **Erläuterung Bestellbeispiel:**

FK = Filzkörper
ZYA = Form Zylinder
0610 = Außen- \varnothing D x Breite T [mm]
3 = Schaft- \varnothing S_d [mm]
M = Härte Mittel

Sicherheitshinweise:

- Die angegebene maximal zulässige Drehzahl darf aus Sicherheitsgründen nie überschritten werden.



Empfohlener Drehzahlbereich

Beispiel:

FK ZYA 2530/6 ST-BO

Schnittgeschwindigkeit: 5–10 m/s

Drehzahl: 3.800–7.600 RPM

Beispiel:

TR 10010 ST/10

Schnittgeschwindigkeit: 10–15 m/s

Drehzahl: 1.900–2.800 RPM

Werkzeug- \varnothing [mm]	Schnittgeschwindigkeit [m/s]					
	5	10	15	20	25	32
	Drehzahlen [RPM]					
6	15.900	31.800	47.700	63.600	79.500	101.800
8	11.900	23.800	35.800	47.700	59.600	76.300
10	9.500	19.000	28.600	38.100	47.700	61.100
12	7.900	15.900	23.800	31.800	39.700	50.900
15	6.300	12.700	19.000	25.400	31.800	40.700
20	4.700	9.500	14.300	19.000	23.800	30.500
25	3.800	7.600	11.400	15.200	19.000	24.400
30	3.100	6.300	9.500	12.700	15.900	20.300
45	2.100	4.200	6.300	8.400	10.600	13.500
60	1.500	3.100	4.700	6.300	7.900	10.100
80	1.100	2.300	3.500	4.700	5.900	7.600
100	900	1.900	2.800	3.800	4.700	6.100
115	800	1.600	2.400	3.300	4.100	5.300
125	700	1.500	2.200	3.000	3.800	4.800
150	600	1.200	1.900	2.500	3.100	4.000
200	400	900	1.400	1.900	2.300	3.000

Form ZYA

Die Zylinderform ZYA wird überwiegend mit dem Werkzeugumfang eingesetzt. Die Ausführung mit Stirnbohrung (ST-BO) eignet sich insbesondere für den stirnseitigen Einsatz.

Filzstifte mit Metalleinlage (MS) werden für erhöhten Materialabtrag beim Vorpolieren mit Diamantpolierpasten verwendet.

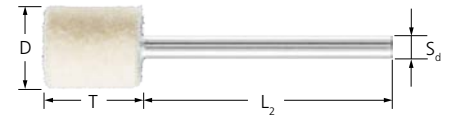

Passende Werkzeugantriebe:
BiegeWellenAntrieb, Geradschleifer

Bestellhinweise:
■ Bitte Bezeichnung um gewünschte Ausführung ergänzen.

D [mm]	T [mm]	S _d [mm]	L ₂ [mm]	Ausführung			Opt. RPM	Max. RPM		Bezeichnung
				M (mittel)	H (hart)	MS (Metalleinlage)				
				EAN 4007220						
Schaft-ø 2,35 mm										
4	12	2,35	34	035757	-	-	23.000–47.000	119.000	10	FK ZYA 0412/2,35 ...
6	10	2,35	35	035771	035788	-	16.000–32.000	79.500	10	FK ZYA 0610/2,35 ...
8	10	2,35	35	035818	035825	-	12.000–24.000	59.500	10	FK ZYA 0810/2,35 ...
Schaft-ø 3 mm										
4	12	3	37	035764	-	-	23.000–47.000	119.000	10	FK ZYA 0412/3 ...
6	10	3	35	295243	035795	-	16.000–32.000	79.500	10	FK ZYA 0610/3 ...
8	10	3	35	295250	035832	-	12.000–24.000	59.500	10	FK ZYA 0810/3 ...
10	12	3	34	035849	035856	-	10.000–20.000	47.500	10	FK ZYA 1012/3 ...
	15	3	32	153871	035887	295304	10.000–20.000	47.500	10	FK ZYA 1015/3 ...
12	20	3	28	035917	035924	-	7.950–15.900	39.500	10	FK ZYA 1220/3 ...
Schaft-ø 3 mm – Mit Stirnbohrung										
15	20	3	28	035955	035962	-	6.000–12.000	31.500	10	FK ZYA 1520/3 ... ST-BO
Schaft-ø 6 mm										
10	12	6	42	035863	035870	-	10.000–20.000	47.500	10	FK ZYA 1012/6 ...
	15	6	40	153772	035894	-	10.000–20.000	47.500	10	FK ZYA 1015/6 ...
12	20	6	36	035931	035948	-	7.950–15.900	39.500	10	FK ZYA 1220/6 ...
Schaft-ø 6 mm – Mit Stirnbohrung										
15	20	6	38	294727	035979	295311	6.000–12.000	31.500	10	FK ZYA 1520/6 ... ST-BO
20	25	6	43	153802	035986	295328	5.000–10.000	23.500	10	FK ZYA 2025/6 ... ST-BO
25	30	6	40	153888	036006	295335	4.000–8.000	19.000	10	FK ZYA 2530/6 ... ST-BO





Form SPK

Die Spitzkegelform SPK wird überwiegend zur Bearbeitung von Radien und Konturen eingesetzt.

Passende Werkzeugantriebe:
Biegwellenantrieb, Geradschleifer

Bestellhinweise:
■ Bitte Bezeichnung um gewünschte Ausführung ergänzen.

D [mm]	T [mm]	S _d [mm]	L ₂ [mm]	Ausführung		Opt. RPM	Max. RPM		Bezeichnung
				M (mittel)	H (hart)				

EAN 4007220

Schaft-ø 2,35 mm

6	10	2,35	37	036013	036020	16.000–32.000	79.500	10	FK SPK 0610/2,35 ...
	18	2,35	33	036044	036068	16.000–32.000	79.500	10	FK SPK 0618/2,35 ...
8	12	2,35	36	036099	036105	12.000–24.000	59.500	10	FK SPK 0812/2,35 ...

Schaft-ø 3 mm

6	10	3	37	588666	036037	16.000–32.000	79.500	10	FK SPK 0610/3 ...
	18	3	33	036051	036075	16.000–32.000	79.500	10	FK SPK 0618/3 ...
8	12	3	36	295267	036112	12.000–24.000	59.500	10	FK SPK 0812/3 ...
10	18	3	33	153925	036129	10.000–20.000	47.500	10	FK SPK 1018/3 ...
12	18	3	33	295274	-	8.000–16.000	39.500	10	FK SPK 1218/3 ...

Schaft-ø 6 mm

10	18	6	41	153796	036136	10.000–20.000	47.500	10	FK SPK 1018/6 ...
15	20	6	42	153932	-	6.000–12.000	31.500	10	FK SPK 1520/6 ...
	30	6	45	153949	-	6.000–12.000	31.500	10	FK SPK 1530/6 ...
20	25	6	47	294734	-	5.000–10.000	23.500	10	FK SPK 2025/6 ...
25	30	6	45	588710	-	4.000–8.000	19.000	10	FK SPK 2530/6 ...
30	35	6	42	588727	-	3.200–6.350	15.500	10	FK SPK 3035/6 ...



Form KEL

Die Kegelform KEL wird überwiegend zur Bearbeitung von Radien eingesetzt.

Passende Werkzeugantriebe:
Biegwellenantrieb, Geradschleifer

Bestellhinweise:
■ Bitte Bezeichnung um gewünschte Ausführung ergänzen.

D [mm]	T [mm]	S _d [mm]	L ₂ [mm]	Ausführung		Opt. RPM	Max. RPM		Bezeichnung
				M (mittel)	H (hart)				

EAN 4007220

Schaft-ø 2,35 mm

6	10	2,35	37	036143	-	16.000–32.000	79.500	10	FK KEL 0610/2,35 ...
---	----	------	----	--------	---	---------------	--------	----	----------------------

Schaft-ø 3 mm

6	10	3	37	588734	-	16.000–32.000	79.500	10	FK KEL 0610/3 ...
10	15	3	34	588765	-	10.000–20.000	47.500	10	FK KEL 1015/3 ...

Schaft-ø 6 mm

10	15	6	40	588840	-	10.000–20.000	47.500	10	FK KEL 1015/6 ...
15	20	6	42	294741	-	6.000–12.000	31.500	10	FK KEL 1520/6 ...
20	25	6	47	153956	036150	5.000–10.000	23.500	10	FK KEL 2025/6 ...
	30	6	45	036167	036174	5.000–10.000	23.500	10	FK KEL 2030/6 ...
25	30	6	45	153819	-	4.000–8.000	19.000	10	FK KEL 2530/6 ...
30	35	6	42	153826	-	3.200–6.350	15.500	10	FK KEL 3035/6 ...

Form WRC

Die Walzenrundform WRC wird überwiegend zur Bearbeitung kleiner konkaver Konturen eingesetzt.

Passende Werkzeugantriebe:
Biegwellenantrieb, Geradschleifer

Bestellhinweise:
■ Bitte Bezeichnung um gewünschte Ausführung ergänzen.

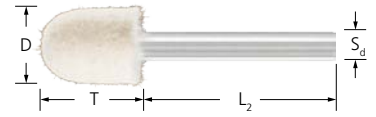

D [mm]	T [mm]	S _d [mm]	L ₂ [mm]	Ausführung	Opt. RPM	Max. RPM		Bezeichnung
				M (mittel)				
				EAN 4007220				
Schaft-ø 2,35 mm								
6	10	2,35	37	036181	16.000–32.000	79.500	10	FK WRC 0610/2,35 ...
8	12	2,35	36	036204	12.000–24.000	59.500	10	FK WRC 0812/2,35 ...
10	14	2,35	35	036211	10.000–20.000	47.500	10	FK WRC 1014/2,35 ...
Schaft-ø 3 mm								
6	10	3	36	588451	16.000–32.000	79.500	10	FK WRC 0610/3 ...
8	12	3	43	295281	12.000–24.000	59.500	10	FK WRC 0812/3 ...
10	14	3	35	295298	10.000–20.000	47.500	10	FK WRC 1014/3 ...
Schaft-ø 6 mm								
15	20	6	42	153895	6.000–12.000	31.500	10	FK WRC 1520/6 ...
20	25	6	47	153901	5.000–10.000	23.500	10	FK WRC 2025/6 ...
25	30	6	45	153918	4.000–8.000	19.000	10	FK WRC 2530/6 ...

Form TRE

Die Tropfenform TRE wird überwiegend zur Bearbeitung kleiner Radien eingesetzt.

Passende Werkzeugantriebe:
Biegwellenantrieb, Geradschleifer

Bestellhinweise:
■ Bitte Bezeichnung um gewünschte Ausführung ergänzen.

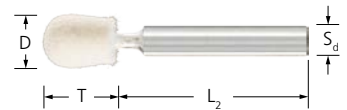

D [mm]	T [mm]	S _d [mm]	L ₂ [mm]	Ausführung	Opt. RPM	Max. RPM		Bezeichnung
				M (mittel)				
				EAN 4007220				
Schaft-ø 2,35 mm								
6	10	2,35	37	036228	16.000–32.000	79.500	10	FK TRE 0610/2,35 ...
8	12	2,35	36	036242	12.000–24.000	59.500	10	FK TRE 0812/2,35 ...
10	14	2,35	35	036266	10.000–20.000	47.500	10	FK TRE 1014/2,35 ...
Schaft-ø 3 mm								
6	10	3	37	036235	16.000–32.000	79.500	10	FK TRE 0610/3 ...
8	12	3	36	036259	12.000–24.000	59.500	10	FK TRE 0812/3 ...
10	14	3	35	036273	10.000–20.000	47.500	10	FK TRE 1014/3 ...
Schaft-ø 6 mm								
10	14	6	43	153789	10.000–20.000	47.500	10	FK TRE 1014/6 ...



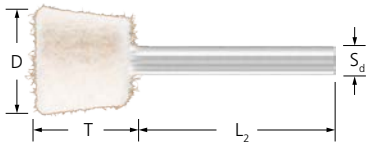

Form WKN

Die Winkelform WKN wird überwiegend zur Bearbeitung von Innenwinkeln eingesetzt.

Passende Werkzeugantriebe:
BiegeWellenantrieb, Geradschleifer

Bestellhinweise:
■ Bitte Bezeichnung um gewünschte Ausführung ergänzen.

D [mm]	T [mm]	S _d [mm]	L ₂ [mm]	Ausführung		Opt. RPM	Max. RPM		Bezeichnung
				M (mittel)	H (hart)				
				EAN 4007220					
Schaft-ø 2,35 mm									
10	15	2,35	32	036280	-	10.000–20.000	47.500	10	FK WKN 1015/2,35 ...
12	12	2,35	34	036303	036327	8.000–16.000	39.500	10	FK WKN 1212/2,35 ...
Schaft-ø 3 mm									
10	15	3	32	036297	-	10.000–20.000	47.500	10	FK WKN 1015/3 ...
12	12	3	36	036310	036334	8.000–16.000	39.500	10	FK WKN 1212/3 ...
15	15	3	32	036341	036358	6.000–12.000	31.500	10	FK WKN 1515/3 ...
20	16	3	28	036365	-	5.000–10.000	23.500	10	FK WKN 2016/3 ...
Schaft-ø 6 mm									
20	16	6	38	294758	-	5.000–10.000	23.500	10	FK WKN 2016/6 ...

Filzlamellenstifte FLS

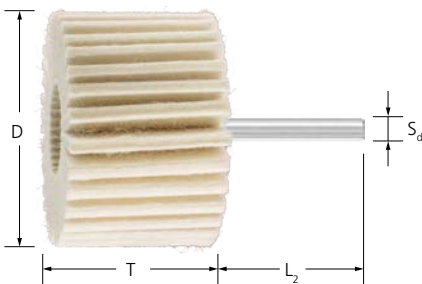

FLS

Filzlamellenstifte werden zur Vor- und Hochglanzpolitur an kleinen bis mittleren Bauteilen eingesetzt.

Vorteile:
■ Geringe thermische Belastung des Werkstückes.

Anwendungsempfehlungen:
■ Zur Vorpolitur von ebenen Flächen die harte, zum Abglänzen und Bearbeiten sehr konturenreicher Werkstücke die weiche Ausführung verwenden.
■ Sollen sehr feine Oberflächen erzielt werden, können beide Ausführungen nacheinander eingesetzt werden.

Passende Werkzeugantriebe:
BiegeWellenantrieb, Geradschleifer

Bestellhinweise:
■ Bitte Bezeichnung um gewünschte Ausführung ergänzen.

D [mm]	T [mm]	S _d [mm]	L ₂ [mm]	Ausführung		Opt. RPM	Max. RPM		Bezeichnung
				W (weich)	H (hart)				
				EAN 4007220					
30	20	6	40	936160	936177	6.300	20.000	5	FLS 3020/6 ...
40	20	6	40	936184	936191	4.750	15.000	5	FLS 4020/6 ...
50	30	6	40	936207	936214	3.800	12.000	5	FLS 5030/6 ...
60	40	6	40	936221	936238	3.150	10.000	5	FLS 6040/6 ...
80	50	6	40	936245	936252	2.400	7.500	5	FLS 8050/6 ...



FK SC/LI

Filzscheiben und -linsen werden überwiegend mit dem Werkzeugumfang eingesetzt.

Filzscheiben mit Metalleinlage (MS) werden für einen erhöhten Materialabtrag beim Vorpulieren mit Diamantschleifpasten verwendet.

Passende Werkzeugantriebe:
Biegwellenantrieb, Geradschleifer

Bestellhinweise:

- Passenden Werkzeughalter bitte separat bestellen.
- Bitte Bezeichnung um gewünschte Ausführung ergänzen.

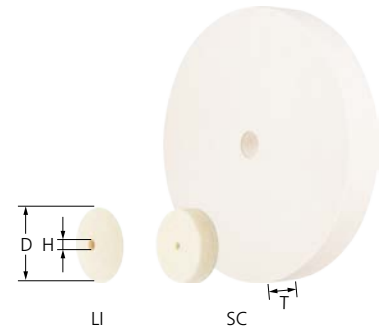

D [mm]	T [mm]	H [mm]	Ausführung			Opt. RPM	Max. RPM	Passende Werkzeughalter	Bezeichnung
			M (mittel)	H (hart)	MS (Metalleinlage)				
EAN 4007220									

Linsen

17	5	2	-	036402	-	5.600–11.000	28.000	BO 2,3/1,6 1-5, BO 3/1,6 1-5	10	FK LI 1705/2 ...
22	5	2	-	036419	-	4.300–8.650	21.700	BO 2,3/1,6 1-5, BO 3/1,6 1-5	10	FK LI 2205/2 ...

Scheiben

17	5	2	036372	-	-	5.600–11.000	28.000	BO 2,3/1,6 1-5, BO 3/1,6 1-5	10	FK SC 1705/2 ...
20	5	2	036389	-	-	5.000–10.000	23.500	BO 2,3/1,6 1-5, BO 3/1,6 1-5	10	FK SC 2005/2 ...
30	5	2	036396	-	-	3.000–6.000	20.000	BO 2,3/1,6 1-5, BO 3/1,6 1-5	10	FK SC 3005/2 ...
			153864	-	-	3.000–6.000	20.000	BO 6/6 3-10	5	FK SC 3007/6 ...
45	9	6	153840	-	-	2.000–4.000	13.500	BO 6/6 3-10	5	FK SC 4509/6 ...
60	10	6	297605	-	-	1.500–3.000	10.000	BO 6/6 3-10	5	FK SC 6010/6 ...
80	10	10	154069	-	295342	1.000–2.000	7.500	BO 8/10 6-20	5	FK SC 8010/10 ...
100	20	10	297612	-	295359	900–1.800	6.100	BO 8/10 6-20	1	FK SC 10020/10 ...
125	20	20	297629	-	295366	750–1.500	4.900	BO 12/20 10-50, BO MK 1/20 10-50	1	FK SC 12520/20 ...
150	25	20	297636	-	-	600–1.200	4.000	BO 12/20 10-50, BO MK 1/20 10-50	1	FK SC 15025/20 ...
200	30	20	297643	-	-	500–1.000	3.000	BO 12/20 10-50, BO MK 1/20 10-50	1	FK SC 20030/20 ...

Filzfächerscheiben FFS

FFS

Filzfächerscheiben werden zur Vor- und Hochglanzpolitur an mittleren bis großen Bauteilen eingesetzt.

Vorteile:

- Geringe thermische Belastung des Werkstückes.

Anwendungsempfehlungen:

- Zur Vorpulitur von ebenen Flächen die harte, zum Abglänzen und Bearbeiten sehr konturenreicher Werkstücke die weiche Ausführung verwenden.
- Sollen sehr feine Oberflächen erzielt werden, können beide Ausführungen nacheinander eingesetzt werden.

Passende Werkzeugantriebe:
Winkelschleifer, Akkuwinkelschleifer

Bestellhinweise:

- Bitte Bezeichnung um gewünschte Ausführung ergänzen.



D [mm]	T [mm]	H [mm]	Ausführung		Opt. RPM	Max. RPM	Bezeichnung
			W (weich)	H (hart)			
EAN 4007220							
115	22	22,23	936085	936139	1.650	8.350	FFS 115/22,23 ...
125	22	22,23	936146	936153	1.500	7.650	FFS 125/22,23 ...

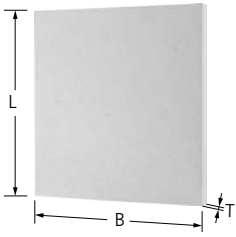

FK P

Filzplatten eignen sich für die unterschiedlichsten Polieranwendungen. Die zwei zur Verfügung stehenden Härten vervielfältigen die Anwendungsmöglichkeiten.

Vorteile:

- Je nach Anforderung schnell und einfach in jede beliebige Form (z. B. Rechteck, Quadrat, Stäbchen oder Scheibe) schneiden oder stanzen.

Passende Werkzeugantriebe:

Handeinsatz

Bestellhinweise:

- Bitte Bezeichnung um gewünschte Ausführung ergänzen.

L [mm]	B [mm]	T [mm]	Ausführung			Bezeichnung
			M (mittel)	H (hart)		
			EAN 4007220			
250	250	3	036433	-	1	FK P 250-250-3 ...
		6	036440	036457	1	FK P 250-250-6 ...
		12	036464	036471	1	FK P 250-250-12 ...

Tuchringe

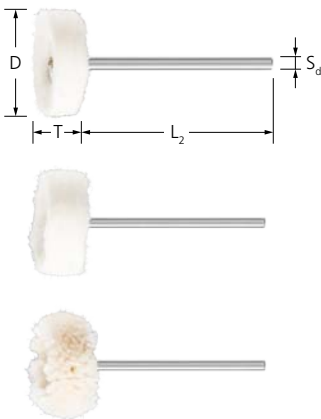

Tuchringe mit Schaft TR

Tuchringe mit Schaft werden mit Polierpasten zur Vor-, Glanz- und Hochglanzpolitur im Werkzeug- und Formenbau eingesetzt.

Tuchringe mit Schaft sind in drei Ausführungen lieferbar:

- BW (Baumwolle) = sehr feine Hochglanzpolitur, Entstauben und Abglänzen
- FZ (Filztuch) = Vor- und Glanzpolitur in Verbindung mit entsprechenden Polierpasten
- FL (Flanell) = Abglänzen und Glanz- und Hochglanzpolitur in Verbindung mit entsprechenden Polierpasten

Anwendungsempfehlungen:

- Beim Polieren darauf achten, dass das Werkzeug nicht überhitzt.
- Für eine ausreichende Menge an Polierpaste sorgen.

Bestellhinweise:

- Ausführliche Informationen und Bestelldaten zu Polierpasten finden Sie auf den Seiten 153–154.
- Bitte Bezeichnung um gewünschte Ausführung ergänzen.

Passende Werkzeugantriebe:

Biegwellenantrieb, Geradschleifer

D [mm]	T [mm]	S _d [mm]	L ₂ [mm]	Ausführung			Opt. RPM	Max. RPM		Bezeichnung
				BW	FZ	FL				
				EAN 4007220						

Schaft-ø 2,35 mm

22	10	2,35	40	034538	034545	034552	13.000	17.350	10	TR 2210/2,35 ...
----	----	------	----	--------	--------	--------	--------	--------	----	------------------

Schaft-ø 3 mm

22	10	3	40	034569	034576	034583	13.000	17.350	10	TR 2210/3 ...
----	----	---	----	--------	--------	--------	--------	--------	----	---------------

Tuchringe mit Bohrung TR

Tuchringe werden mit Polierpasten zur Vor- und Hochglanzpolitur eingesetzt. Sollen sehr glatte Oberflächen erzielt werden, sind mehrere oder sogar alle Ausführungen nacheinander einzusetzen.

Tuchringe sind in vier Ausführungen lieferbar:

- ST (Sisaltuch) = grobe Vorpolitur
- TH (Tuch hart) = Vorpolitur
- TW (Tuch weich) = Hochglanzpolitur
- FL (Flanell) = Hochglanzpolitur/Abglänzen

Anwendungsempfehlungen:

- Vorpolieren von Stahl und INOX:
Tuchringe ST oder TH mit Polierpaste PP 1 VP STEELOX.
- Vorpolieren von Aluminium und Messing:
Tuchringe ST oder TH mit Polierpaste PP 2 VP ALU.
- Vorpolieren von Buntmetallen:
Tuchringe ST oder TH mit Polierpaste PP 3 VP NON-FERROUS.
- Hochglanzpolieren aller Metalle:
Tuchringe TW oder FL mit Polierpaste PP 4 HGP UNIVERSAL.
- Hochglanzpolieren von Kunststoffen:
Tuchringe TW oder FL mit Polierpaste PP 5 HGP PLAST.
- Tuchringe der Ausführung TW und FL erreichen bei einer empfohlenen Schnittgeschwindigkeit von 5–15 m/s ihre beste Leistung.
- Tuchringe der Ausführung ST und TH erreichen bei einer empfohlenen Schnittgeschwindigkeit von 10–15 m/s ihre beste Leistung.

Passende Werkzeugantriebe:

BiegeWellenantrieb, Geradschleifer

Bestellhinweise:

- Werkzeughalter bitte separat bestellen.
- TR 12510 Ausführung ST: 10 mm Bohrung (25,4/6-kant, Werkzeughalter FR/VR 12/25,4).
- Bitte Bezeichnung um gewünschte Ausführung ergänzen.

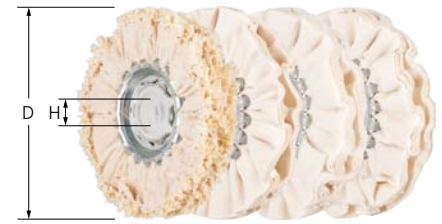

D [mm]	Einsatzbreite [mm]	H [mm]	Ausführung				Opt. RPM	Max. RPM	Passende Werkzeughalter		Bezeichnung
			ST	TH	TW	FL					
			EAN 4007220								
50	10	6	-	804315	804322	804339	3.800	12.000	BO 6/6 3-10	5	TR 5010-6 ...
80	10	10	294086	294093	294109	294116	2.500	7.500	BO 8/10 6-20	5	TR 8010-10 ...
100	10	10	294123	294130	294147	294154	1.900	6.100	BO 8/10 6-20	5	TR 10010-10 ...
125	10	20	294161	294178	294185	294192	1.300	4.900	BO 12/20 10-50, BO MK 1/20 10-50	5	TR 12510-20 ...
150	10	20	294208	294215	294222	294239	1.250	4.000	BO 12/20 10-50, BO MK 1/20 10-50	5	TR 15010-20 ...
200	10	20	294246	294253	294260	294277	950	3.000	BO 12/20 10-50, BO MK 1/20 10-50	5	TR 20010-20 ...



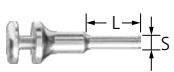

BO 6/6 3-10

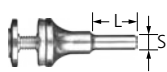

BO 8/10 6-20

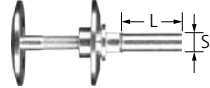

BO 12/20 10-50



BO MK 1/20 10-50

Werkzeughalter für Filzscheiben und Tuchringe BO

Passende Werkzeughalter für Filzscheiben und Tuchringe.

Vorteile:

- Hohe Wirtschaftlichkeit durch schnelle Werkzeugwechsel.

Bestellhinweise:

- Bitte Bezeichnung um gewünschte Ausführung ergänzen.

Passend für Bohrungs- \varnothing [mm]	S [mm]	L [mm]	Spannbereich [mm]	EAN 4007220		Bezeichnung
6	6	25	3-10	297650	1	BO 6/6 3-10
10	8	30	6-20	297667	1	BO 8/10 6-20
20	12	35	10-50	297674	1	BO 12/20 10-50
	-	-	10-50	297681	1	BO MK 1/20 10-50

Weitere Polierwerkzeuge aus Filz finden Sie in folgenden Produktfamilien:



COMBICLICK:
CC-FR, Seite 18



COMBIDISC:
CD-FR, Seite 42



Kurzbänder:
P-BA, Seite 51

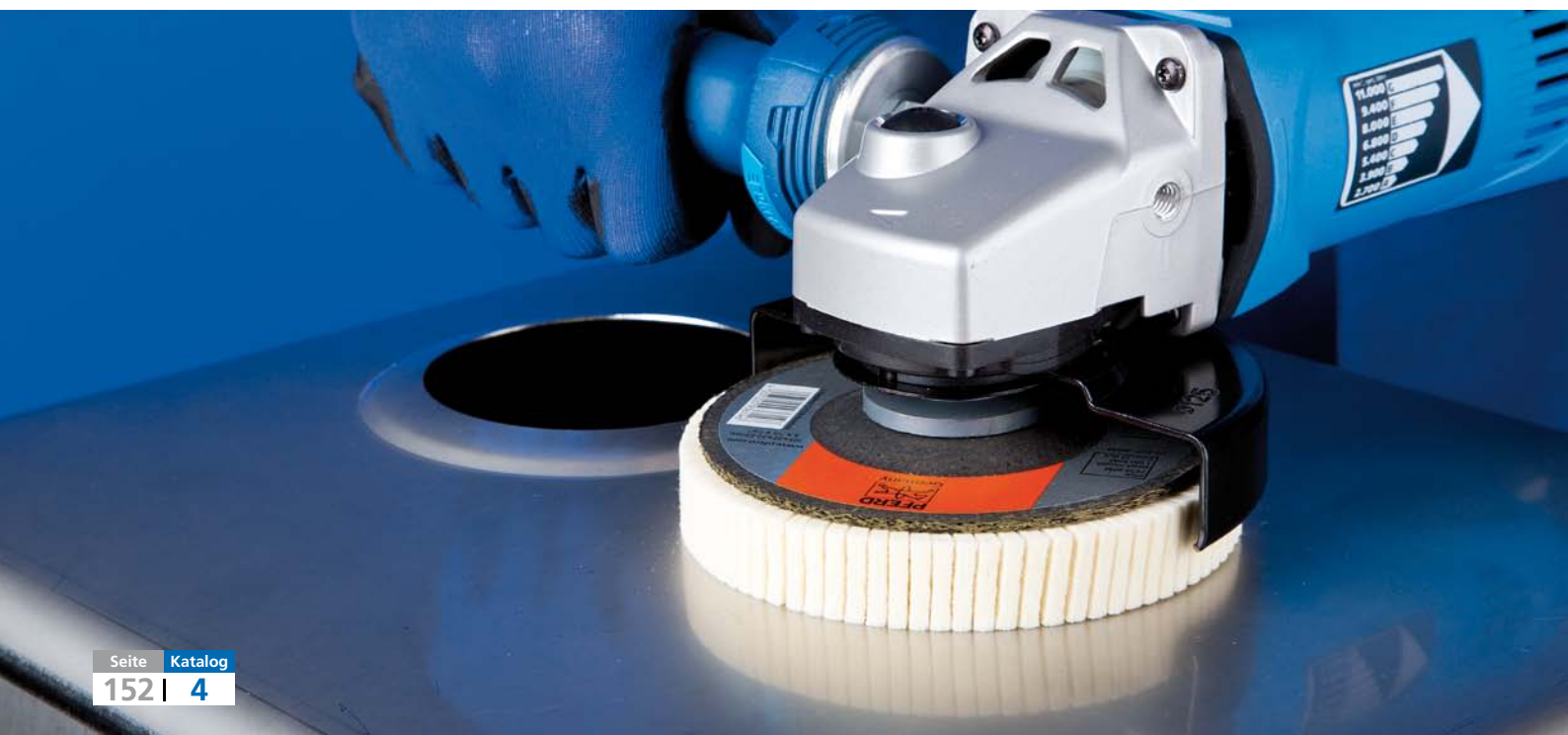

PFERD bietet Schleifpasten für den Einsatz bei Feinstschleifvorgängen, z. B. beim Einschleifen von Ventilsitzen, Wellenlagern und als Vorbereitung zum Polieren mit Filzpolierwerkzeugen und Tuchringen.

PFERD bietet fünf verschiedene Polierpasten-Riegel an, die mit unterschiedlichen Farben gekennzeichnet sind, um sie einfach dem entsprechenden Verwendungszweck zuordnen zu können. Die Bedeutung der Farben können Sie der unten stehenden Tabelle entnehmen.



Vorteile:

- Hohe Ergiebigkeit.
- Schnelles Arbeitsergebnis.
- Aufeinander abgestimmtes System.

Bearbeitbare Werkstoffe:

- Auf nahezu allen Werkstoffen einsetzbar.

Bearbeitungsaufgaben:

- Polieren
- Stufenweises Feinschleifen

Schleifpasten SFP

Öllösliche Schleifpasten mit scharfkantigem SiC-Korn.



Korngröße	Inhalt [g]	EAN 4007220		Bezeichnung
90	250	153963	1	SFP 90
150	250	153970	1	SFP 150
280	250	153987	1	SFP 280
360	250	153994	1	SFP 360
600	250	298664	1	SFP 600
800	250	154007	1	SFP 800

Polierpasten-Riegel PP

Polierpasten werden neben Filzwerkzeugen auch mit Tuchringen zur Vor- und Hochglanzpolitur eingesetzt. Sollen sehr glatte Oberflächen erzielt werden, sind mehrere oder sogar alle Ausführungen nacheinander einzusetzen.

Verwendungszwecke der verschiedenen Ausführungen:

- ST (Sisaltuch) = grobe Vorpolitur mit PP 1, PP 2 oder PP 3
- TH (Tuch hart) = Vorpolitur mit PP 1, PP 2 oder PP 3
- TW (Tuch weich) = Hochglanzpolitur mit PP 4 oder PP 5
- FL (Flanell) = Hochglanzpolitur/Abglänzen mit PP 4 oder PP 5

Polierpasten-Riegel sind als Groß- und Kleinpack verfügbar.

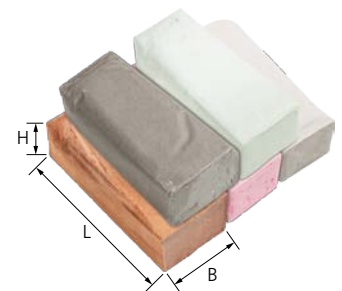

Ausführung	Verwendung für	Inhalt [g]	EAN 4007220	Farbe	B [mm]	H [mm]	L [mm]		Bezeichnung
Großpack									
Vorpolitur	Stahl + INOX	1.100	294567	grün	70	50	140	1	G-PP 1 VP STEELOX
	Aluminium + Messing	1.300	294574	grau	70	50	140	1	G-PP 2 VP ALU
	Buntmetalle	1.150	294581	braun	70	50	140	1	G-PP 3 VP NON-FERROUS
Hochglanzpolitur	alle Metalle	1.150	294598	rosa	70	50	140	1	G-PP 4 HGP UNIVERSAL
	Kunststoffe	1.100	294604	beige	70	50	140	1	G-PP 5 HGP PLAST
Kleinpack									
Vorpolitur	Stahl + INOX	108	955666	grün	25	30	90	1	K-PP 1 VP STEELOX
	Aluminium + Messing	142	955673	grau	25	30	90	1	K-PP 2 VP ALU
	Buntmetalle	111	955680	braun	25	30	90	1	K-PP 3 VP NON-FERROUS
Hochglanzpolitur	alle Metalle	132	955697	rosa	25	30	90	1	K-PP 4 HGP UNIVERSAL
	Kunststoffe	104	955703	beige	25	30	90	1	K-PP 5 HGP PLAST

Schleiföle und Polierpasten

Diamantpolierpasten

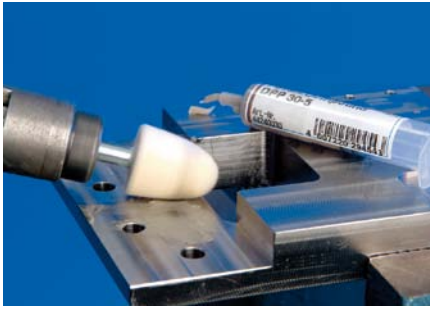

Diamantpolierpasten werden zum Bearbeiten sehr harter Materialien eingesetzt, z. B. Hartmetall und gehärtete Stähle. Sie werden in Verbindung mit Filzpolierkörpern oder -scheiben eingesetzt. Die Diamantpolierpasten sind mit Wasser und Alkohol verdünnbar und lösbar.

Diamantpolierpasten in der Ausführung ECO sind eine kostengünstige Alternative.

Lieferbare Korngrößen:

- 30 (grob) = P 500
 - 15 (mittel) = P 1200
 - 10 (mittel-fein) = P 2000
 - 7 (fein) = P 3000
 - 3 (sehr fein) = P 5000
 - 1 (ultra fein) = P 14000
- (P = Korngröße nach ISO 6344)

Vorteile:

- Hohe Ergiebigkeit.
- Schnelles Arbeitsergebnis.
- Aufeinander abgestimmte Körnungsreihen.

Bearbeitbare Werkstoffe:

- Auf nahezu allen sehr harten Werkstoffen einsetzbar, z. B. Hartmetall und gehärtete Stähle.

Bearbeitungsaufgaben:

- Polieren
- Stufenweises Feinschleifen

Bestellhinweise:

- Die Korngrößen sind in µm angegeben.
- Bitte Bezeichnung um Inhalt ergänzen.
- Bei Bestellung bitte EAN oder komplette Bezeichnung angeben.



Diamantpolierpasten DPP, Diamantpolierpasten Ausführung ECO DPP

Diamantpolierpasten garantieren schnelles und rationelles Arbeiten insbesondere im Werkzeug und Formenbau.

Anwendungsempfehlungen:

- Beim Einsatz von Diamantpolierpasten zu Beginn die größte Paste einsetzen.
- Sind sehr starke Oberflächenverbesserungen erforderlich, sind mehrere Korngrößen, feiner werdend, hintereinander und nach guten Zwischenreinigungen zu verwenden.
- Es ist darauf zu achten, dass beim Wechsel der Korngröße ein neuer, sauberer Tragkörper (z. B. Filzstift, Filzscheibe) verwendet wird.

Bestellhinweise:

- Bitte Bezeichnung um gewünschte Korngröße ergänzen.

Korngröße [µm]	Inhalt [g]			Farbe der Verschlusskappe		Bezeichnung
	5	20	10			
EAN 4007220						
DPP						
30	294543	535981	-	braun	1	DPP 30-...
15	294536	535998	-	blau	1	DPP 15-...
10	025468	025499	-	hellblau	1	DPP 10-...
7	294505	536001	-	rot	1	DPP 7-...
3	294499	536018	-	grün	1	DPP 3-...
1	025451	025475	-	gelb	1	DPP 1-...
ECO DPP						
30	-	-	025550	braun	1	DPP ECO 30-...
15	-	-	025543	blau	1	DPP ECO 15-...
10	-	-	025536	hellblau	1	DPP ECO 10-...
7	-	-	025529	rot	1	DPP ECO 7-...
3	-	-	025512	grün	1	DPP ECO 3-...
1	-	-	025505	gelb	1	DPP ECO 1-...

Spezialverdünnung für Diamantpolierpasten PSP

Die Verdünnung wird eingesetzt, um bei Polierarbeiten die Schmierschicht zwischen Tragkörper und Werkstück konstant zu halten.

Anwendungsempfehlungen:

- Verdünnung äußerst sparsam einsetzen. Eine zu starke Zugabe der Spezialverdünnung spült die Diamanten aus und vermindert die Polierleistung.



Inhalt [ml]	EAN 4007220		Bezeichnung
125	294550	1	PSP 125

Schleiföle

Es werden drei Ausführungen von Schleifölen angeboten:

- **Fe für Stahl:** Bewirkt Schutz vor Korrosion.
- **NE für Buntmetalle und Edelstahl (INOX):** Verhindert störende Flecken auf dem Werkstück, insbesondere auf Edelstahloberflächen.
- **ALU für Aluminium:** Verhindert das Zusetzen des Schleifwerkzeuges.

Vorteile:

- Höhere Standzeit der Werkzeuge.
- Geringere Temperaturentwicklung durch Schmier- und Kühlwirkung.
- Geringeres Anhaften von Spänen auf dem Schleifbelag.
- Bessere Oberfläche.

Bearbeitungsaufgaben:

- Polieren
- Stufenweises Feinschleifen

Bestellhinweise:

- Der Transport auf dem Luftweg, Seeweg und der Schiene ist für die Spraydosen nicht möglich.



4



Bearbeitbare Werkstoffe:

- Auf nahezu allen Werkstoffen einsetzbar.

Schleiföle

Schleiföle werden beim Einsatz von Werkzeugen aus Schleifmittel auf Unterlage verwendet.



Verwendung für	Inhalt [ml]	EAN 4007220		Bezeichnung
Spraydose				
Stahl	400	147597	1	410 Fe
Buntmetalle, INOX	400	147603	1	411 NE
Aluminium	400	791332	1	412 ALU
Kanister 1 l				
Stahl	1.000	294444	1	410/1 Fe
Buntmetalle, INOX	1.000	294451	1	411/1 NE
Aluminium	1.000	791349	1	412/1 ALU
Kanister 5 l				
Stahl	5.000	294468	1	410/5 Fe
Buntmetalle, INOX	5.000	294475	1	411/5 NE
Aluminium	5.000	791356	1	412/5 ALU



Die hochwirksamen Reiniger und Pflegemittel dienen zur Anwendung auf verschiedensten Bauteilen.

Bearbeitbare Werkstoffe:

- Auf nahezu allen Werkstoffen einsetzbar.

Bearbeitungsaufgaben:

- Reinigen
- Konservieren
- Schützen



Universalreiniger UC-S

Hochwirksamer universeller Werkstattreiniger zum Reinigen und Entfetten von Bauteilen als Vorbereitung zum Lackieren. Entfernt Polierpastenreste, Bearbeitungsöle, Korrosionsschutzöle, leichte Wachse und andere Verunreinigungen.

Vorteile:

- Biologisch abbaubare Tenside.
- Kurze Trocknungszeit.
- Nicht brennbar.
- Vielseitig einsetzbar.

Anwendungsempfehlungen:

- Aufsprühen, kurze Zeit einwirken lassen und mit einem geeigneten Lappen abwischen.

Inhalt [ml]	EAN		Bezeichnung
500	4007220	1	UC-S 500



Pflegemittel INOX SHINER IS-S

Pflegemittel zum Schutz und zur Pflege von Edelstahl (INOX), Aluminium, Buntmetall, Glas und Kunststoff. Entfernt Staub, Fingerabdrücke, Öl und leichte Kalkverschmutzungen.

Vorteile:

- Hinterlässt einen trockenen, glänzenden Schutzfilm.
- Sehr einfach in der Anwendung.
- Keine Putzstreifen.
- Vielseitig einsetzbar.

Anwendungsempfehlungen:

- Aufsprühen, mit einem trockenen, weichen Lappen oder Papiertuch gleichmäßig auf der Oberfläche verteilen und trocken wischen.
- Bei Spiegelglanzoberflächen vorher einen Verträglichkeitstest durchführen.

Inhalt [ml]	EAN		Bezeichnung
500	4007220	1	INOX SHINER IS-S 500



VICTO GRAIN

**Weitere Informationen zum Hochleistungsschleifkorn
VICTOGRAIN sowie eine Übersicht aller Produkte
finden Sie auf den nächsten Seiten.**

PFERD

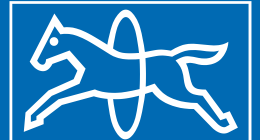

www.pferd.com

VERTRAU BLAU

VICTOGRAIN-Produkte gehören zu den effektivsten Schleifwerkzeugen weltweit. Durch das dreieckige, präzisionsgeformte Schleifkorn von PFERD wird eine einzigartig hohe Schleifleistung erreicht.

Die Schleifkornschnitten der form- und größengleichen Dreiecke des **VICTOGRAIN**-Schleifkorns treffen mit einem optimalen Winkel auf das Werkstück. Somit benötigt das einzelne Schleifkorn nur wenig Energie, um in das Werkstück einzudringen. Der Anwender profitiert auf diese Weise von einem effizienten Zerspanprozess mit

- schnellem Arbeitsfortschritt,
- hoher Standzeit,
- weniger Wärme, die in das Werkstück eingebracht wird, und
- einem niedrigeren Leistungsbedarf des Werkzeugantriebs.

Die **VICTOGRAIN**-Schleifkörner werden mit einer Seite des Dreiecks auf dem Träger fixiert. Dadurch werden sie besonders fest eingebunden und bieten in Verbindung mit der schlanken Form einen extrem großen Spanraum, wodurch der Zerspanprozess nochmals effizienter wird.

Auch der strukturelle Aufbau der Dreiecke von **VICTOGRAIN** ist speziell angepasst. Die sehr kleinen Kristalle innerhalb des Dreiecks bieten ein optimales Verschleißverhalten: Es stehen stets sehr scharfe Schnitten zur Verfügung, aber nur ein notwendiges Minimum des Schleifkorns/Dreiecks bricht weg.

Die Kombination dieser Eigenschaften bietet dem Anwender eine ultimative, konstante Höchstleistung bei kühlem Schliff und eine extrem hohe Standzeit bei gleichmäßiger Oberflächenrauheit des Werkstücks.

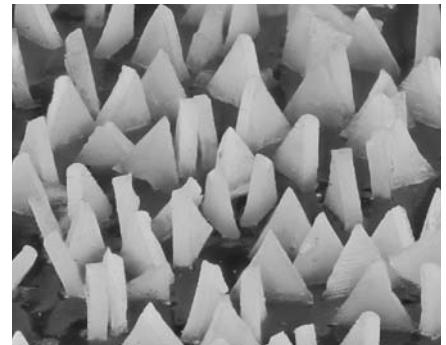

Optimale Ausrichtung des **VICTOGRAIN**-Schleifkorns

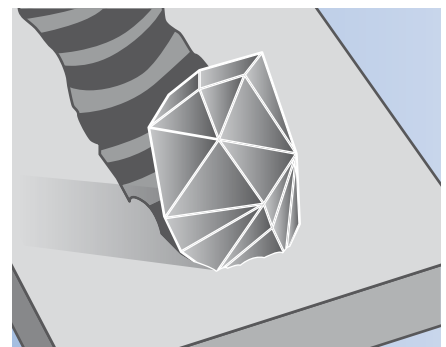

Konventionelles Schleifkorn

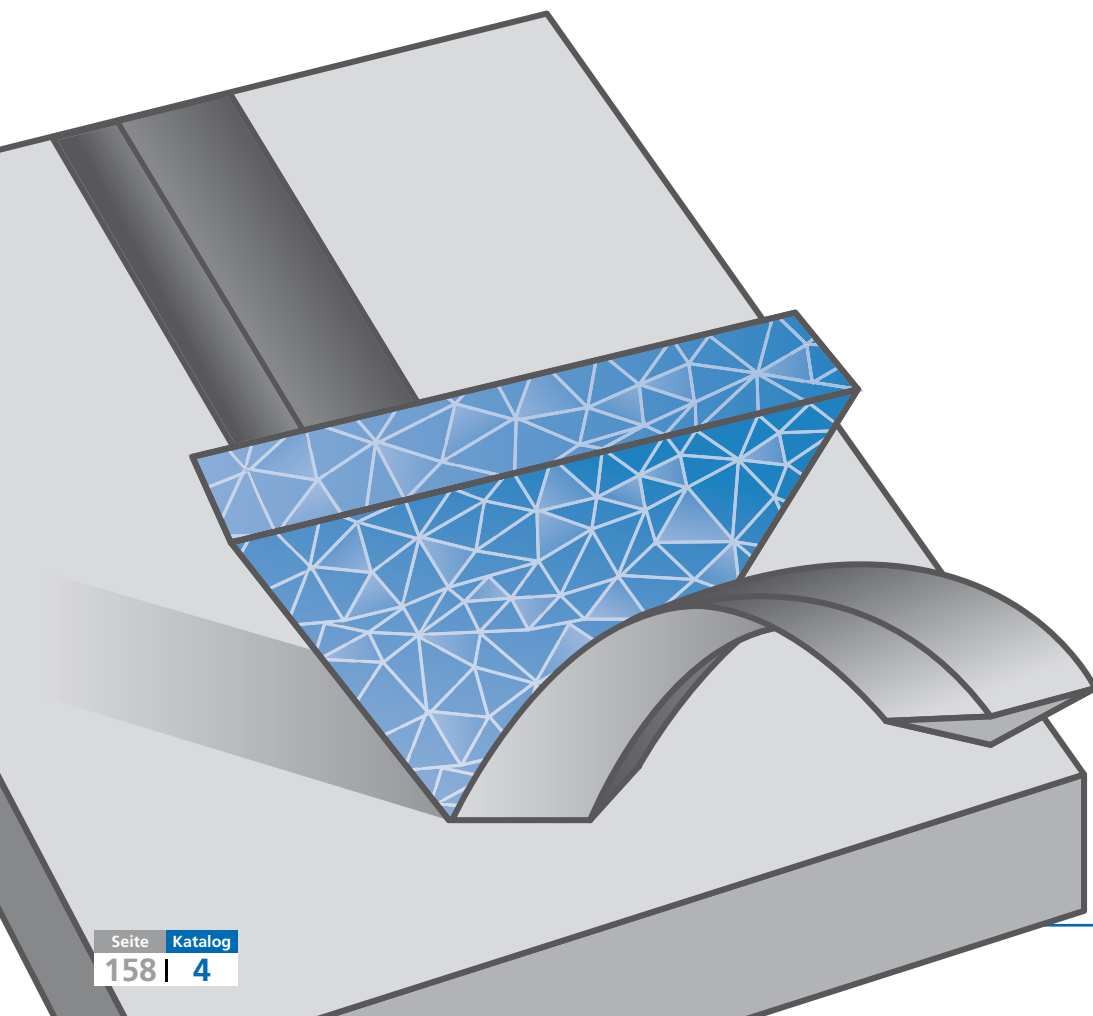

VICTOGRAIN-Schleifkorn

Hier finden Sie eine Übersicht aller **VICTOGRAIN-Produkte** aus dem Katalogbereich 4:

Abbildung	Bezeichnung	Seite
	COMBICLICK-Fiberscheifer VICTOGRAIN-COOL	15
	Fiberscheifer VICTOGRAIN-COOL	23
	COMBIDISC-Schleifblätter VICTOGRAIN-COOL	36
	COMBIDISC-Kleinfiberscheifer VICTOGRAIN-COOL	36



Hier finden Sie eine Übersicht aller **VICTOGRAIN-Produkte** aus dem Katalogbereich 6:

Abbildung	Bezeichnung	Seite
	CC-GRIND-Schleifscheiben CC-GRIND-SOLID SGP STEEL	49
	CC-GRIND-Schleifscheiben CC-GRIND-SOLID SGP INOX	49
	CC-GRIND-Schleifscheiben CC-GRIND-FLEX SGP STEEL	50





Katalogbereich 1

Feilen



Katalogbereich 2

Fräswerkzeuge



Katalogbereich 3

Schleifstifte

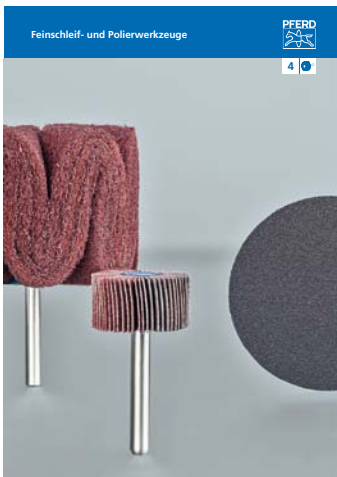

Katalogbereich 4

Feinschleif- und Polierwerkzeuge

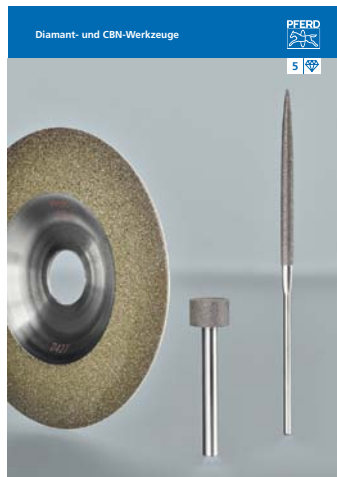

Katalogbereich 5

Diamant- und CBN-Werkzeuge



Katalogbereich 6

Trenn-, Fächer- und Schruppscheiben



Katalogbereich 7

Trennscheiben für stationären Einsatz



Katalogbereich 8

Technische Bürsten



Katalogbereich 9

Werkzeugantriebe

Gedruckt in Deutschland.

08/2018 Technische Änderungen vorbehalten.

830 004

