

Istruzioni per l'uso - IT
Operating instructions - ENG
Bedienungsanleitung - DE

PTL 1015

XORO

Indice

Consumo di energia - Conformità - Errori sui pixel	3	Programma/Disponi	20
Scheda tecnica del consumo di energia	3	Programma/LCN	20
Conformità	3	Immagine /rapporto schermo	20
Errori sui pixel	3	Immagine/Risoluzione	21
Informazioni sulle specifiche di progettazione ecocompatibile degli alimentatori esterni ai sensi della Direttiva 2009/125/CE	4	Ricerca canali/Ricerca automatica	21
Sicurezza e destinazione d'uso	5	Ricerca canali/Ricerca manuale	21
Alimentazione e batteria	5	Ricerca stazione/Alimentazione antenna	21
Installazione e uso	5	Ora/Impostazioni ora	22
Impianto di ricezione	6	Ora/Fuso orario	22
Presa USB	6	Ora/Auto Standby	22
Telecomando e batterie	6	Opzioni/lingua OSD	22
Collegamento delle cuffie	6	Opzioni/lingua sottotitoli	22
Uso	6	Opzioni/lingua audio	22
Assistenza	6	Opzioni/Uscita digitale	22
Ambiente - Servizio assistenza	7	Opzioni/Descrizione audio	23
Riciclaggio di apparecchiature elettriche	7	Opzioni/Altoparlante interno	23
Riciclaggio di carta e cartone	7	Sistema/Controllo parentale	23
Riciclaggio di materie plastiche	7	Sistema/Cambio PIN	23
Smaltimento delle batterie	7	Sistema/Reset di fabbrica	23
Dotazione di fornitura - Panoramica	8	Sistema/Informazione	23
Dotazione di fornitura	8	Sistema/Aggiornamento software	23
Panoramica: Unità principale	8	USB/Multimedia	23
Panoramica: Alimentatore presa sigari	9	USB/Impostazioni Foto	23
Panoramica: Telecomando	10	USB/Impostazioni Film	24
Panoramica: Tasti dell'apparecchio	10	Dati tecnici	24
Alimentazione elettrica	11	Risoluzione dei problemi	25
Telecomando	11		
Televisore	11		
Indicazione di stato - processo di carica - antenna	12		
LED della batteria	12		
LED di alimentazione	12		
Collegamento dell'antenna	12		
Prima installazione	13		
Uso quotidiano	14		
Tasti e funzioni importanti	14		
Impostazione dello schermo. - Collegamento di dispositivi aggiuntivi	16		
Collegamento di un televisore esterno	16		
Dispositivi aggiuntivi collegati - Lettore multimediale USB	17		
Spina jack AV	17		
Cuffie	17		
Dispositivi di archiviazione USB	17		
Lettore multimediale USB	17		
Formati di file supportati	18		
Menù principale	19		
Programma/Modifica Programma	19		
Programma/EPG	20		

Consumo di energia - Conformità - Errori sui pixel

Scheda tecnica del consumo di energia

Marchio	XORO
Identificatore del modello	PTL 1015
Classe di efficienza energetica	A
Diagonale dello schermo visibile	25,6 cm / 10,1"
Potenza assorbita (Stato attivo, modalità Immagine "Normale")	8,1 W
Consumo energia	Consumo di energia 12 kWh/anno calcolato sulla base del consumo di un televisore in funzione per 4 ore al giorno per 365 giorni. Il consumo effettivo di energia dipende dalle modalità d'uso del televisore.
Potenza assorbita (modalità standby/modalità spenta)	0,45 W / (non disponibile)
Risoluzione dello schermo (fisica)	1024 x 600 Pixel
Rapporto di luminanza di picco	90%
Piombo/Mercurio	<2 mg / 0 mg

Conformità

Il fabbricante, **MAS Elektronik AG**, dichiara che il tipo di apparecchiatura radio **XORO PTL 1015** è conforme alla direttiva 2014/53/UE.



Il testo completo della dichiarazione di conformità UE è disponibile al seguente indirizzo Internet: www.xoro.de/downloads

Errori sui pixel

Gli errori sui pixel definiti nella seguente tabella (pixel chiari, pixel scuri, difetti di linea e differenze di luminosità) descrivono i difetti ammessi per tipo e numero, che sono esclusi dalla garanzia.

Pixel luminosi (Bright Dot)	≤ 2
Pixel scuri (Dark Dot)	≤ 3
Pixel chiari + scuri	≤ 3

Specifiche di progettazione ecocompatibile per gli alimentatori esterni

Informazioni sulle specifiche di progettazione ecocompatibile degli alimentatori esterni ai sensi della Direttiva 2009/125/CE

Nome o marchio del fabbricante, numero di iscrizione nel registro delle imprese e indirizzo del fabbricante	Marchio di fabbrica: XORO Costruttore: MAS Elektronik AG Weidegrund 3 21614 Buxtehude Germania Registro delle imprese presso il tribunale locale di Amburgo HRB 74448
Identificativo del modello	F18L10-120150SPAV
Tensione di ingresso	100 - 240 V
Frequenza di ingresso CA	50 Hz / 60 Hz
Tensione di uscita	12,0 V
Corrente di uscita	1,5 A
Potenza di uscita	18,0 W
Rendimento medio in modo attivo	86.1%
Rendimento a basso carico (10 %)	80.2%
Potenza assorbita nella condizione a vuoto	0,07 W

Sicurezza e destinazione d'uso



Il simbolo del lampo con la freccia all'interno del triangolo avverte l'utente della presenza di tensione pericolosa su alcuni componenti esposti all'interno dell'involucro.



Il punto esclamativo all'interno del triangolo avverte l'utente della presenza di importanti istruzioni per l'uso e la manutenzione (assistenza) in questo manuale che devono essere seguite.

Alimentazione e batteria

- Il televisore portatile può funzionare solo con la tensione impressa sul retro.
- L'alimentatore in dotazione deve essere fatto funzionare solo con la tensione di rete impressa.
- Il cavo di collegamento dell'auto fornito in dotazione può essere utilizzato solo con la tensione impressa.
- Il televisore portatile può essere alimentato solo con gli accessori in dotazione (alimentatore e cavo di allacciamento dell'auto).
- Proteggere l'apparecchio dalle alte temperature (ad es. nei veicoli parcheggiati). Il campo di temperatura di esercizio ammissibile è compreso tra 5° C e 37° C; umidità dell'aria < 90% (senza condensa).
- Non sovraccaricare le prese di corrente e i cavi di prolunga poiché ciò può causare incendi o scosse elettriche.
- Scollegare l'apparecchio dall'alimentazione elettrica se non deve essere utilizzato per un periodo di tempo prolungato.
- La batteria installata nel televisore può essere sostituita solo dal servizio clienti XORO.
- Caricare la batteria almeno ogni 6 mesi per evitare una scarica profonda. Per motivi di sicurezza, l'elettronica di ricarica dell'apparecchio non carica batterie molto scariche.

Installazione e uso

- Si prega di non appoggiare alcun oggetto sul cavo, in quanto ciò potrebbe causare la perdita della funzione di protezione. Evitare di sottoporre i cavi a forti sollecitazioni, in particolare le prese e le spine.
- Se volete estrarre la spina dalla presa, tirate sempre la spina e non il cavo. Altrimenti il cavo potrebbe rompersi.
- Lo schermo LCD è fragile. Evitare qualsiasi sollecitazione meccanica sullo schermo.
- Questo apparecchio non deve essere posizionato vicino all'umidità e all'acqua. Non afferrare mai l'apparecchio con le mani umide o bagnate.
- Proteggete l'apparecchio dall'umidità e dagli agenti atmosferici.
- Non esporre l'apparecchio e il telecomando ai raggi solari diretti. Questo compromette la funzione e potrebbe causare danni.
- Il televisore, l'alimentatore e la spina del cavo di allacciamento dell'auto si riscaldano durante il funzionamento. Non posizionare gli apparecchi su superfici sensibili al calore.
- Le aperture nell'involucro servono per la ventilazione per evitare il surriscaldamento dell'apparecchio. Queste devono essere sempre tenute libere. Evitare l'accumulo di calore sull'apparecchio.
- L'apparecchio non deve essere posizionato vicino a fonti di calore come forni o radiatori.
- Per una protezione supplementare dell'apparecchio durante un temporale o quando viene lasciato incustodito per lunghi periodi di tempo: Scollegare la spina di rete dalla presa e la spina dell'antenna dalla presa di allacciamento antenna/cavo. In questo modo si evitano danni dovuti a fulmini/sovratensioni.
- Non inserire alcun oggetto nelle aperture dell'apparecchio, poiché in alcuni punti scorre corrente e il contatto con questi punti può causare una scossa elettrica.
- Non collegare accessori non raccomandati dal produttore.
- Non posizionare l'apparecchio su una superficie instabile. L'apparecchio potrebbe subire danni o feriti. Gli eventuali fissaggi devono essere montati solo in base alle informazioni fornite dal

Sicurezza e destinazione d'uso

- produttore o devono essere acquistati presso il produttore stesso.
- Per la pulizia, scollegare l'apparecchio dalla presa di corrente e spegnerlo con l'interruttore principale.
- Non usare detergenti liquidi o detergenti spray. L'apparecchio può essere pulito solo con un panno umido.
- Tenere i piccoli accessori fuori dalla portata dei bambini in modo che non vengano ingoiati accidentalmente.

Impianto di ricezione

- Un'antenna esterna non deve essere installata vicino a linee elettriche o altri circuiti elettrici, poiché il contatto con tali linee può essere fatale.
- Per evitare danni a cose o persone e per garantire un funzionamento corretto, fate installare l'antenna esterna da una ditta specializzata.
- L'impianto di ricezione deve essere messo a terra in conformità alle norme.

Presa USB

- La presa USB del televisore non è adatta per la ricarica di apparecchi con batterie integrate (ad es. telefoni, lettori MP3, computer tablet, ecc.).
- I dispositivi USB che richiedono una corrente superiore a 500 mA (0,5 A) violano le specifiche USB e potrebbero non essere riconosciuti dal televisore.

Telecomando e batterie

- Rimuovere e sostituire le vecchie batterie. Le vecchie batterie possono perdere e danneggiare il telecomando.
- Rimuovere il liquido della batteria che perde con un panno. Evitare il contatto della pelle con il liquido.
- In caso di ingestione della batteria o del liquido della batteria, consultare immediatamente un medico.
- In caso di contatto con la pelle/gli occhi, lavare la pelle/gli occhi e consultare un medico.
- Si prega di tenere le batterie e il telecomando fuori dalla portata dei bambini.

Collegamento delle cuffie

- L'esposizione prolungata a livelli di volume elevati può causare una perdita temporanea o permanente dell'udito quando si utilizzano le cuffie.
- Evitare livelli di volume elevati soprattutto per periodi di tempo prolungati.

Uso

- L'apparecchio è progettato per l'uso in abitazioni private.
- Ai bambini è consentito utilizzare l'apparecchio solo sotto la supervisione di un adulto.
- Il fumo di tabacco intenso danneggia l'elettronica dell'apparecchio e può portare a un visibile deterioramento della qualità dell'immagine a causa di depositi nello schermo. I danni causati dal fumo di tabacco non saranno coperti da garanzia.

Assistenza

- Non effettuare mai riparazioni da soli, lasciate sempre che se ne occupi personale qualificato.
- Possono essere utilizzati solo ricambi e accessori originali.
- L'apparecchio deve essere immediatamente spento se è stato esposto all'acqua o all'umidità; se l'involucro, lo schermo, gli accessori o il cavo sono danneggiati; se l'apparecchio non funziona correttamente; se sono entrati oggetti nell'involucro; se ci sono parti allentate all'interno dell'apparecchio; o se la batteria non può essere caricata correttamente.

Ambiente - Servizio assistenza

Riciclaggio di apparecchiature elettriche

Il prodotto è realizzato con materiali e componenti di alta qualità, questi sono riciclabili e possono essere riutilizzati. Il simbolo del cassonetto barrato riportato sul prodotto e sulla confezione significa che il prodotto non deve essere smaltito con i normali rifiuti domestici.

Informarsi sulle norme vigenti a livello locale per lo smaltimento separato delle apparecchiature elettroniche. Osservare le norme locali e non smaltire i vecchi prodotti con i normali rifiuti domestici. Smaltire correttamente i vecchi prodotti contribuisce alla tutela dell'ambiente e della salute umana.



Riciclaggio di carta e cartone

Il simbolo del riciclaggio dei materiali sul cartone di imballaggio e sul manuale d'uso indica che sono riciclabili. Non smaltire l'imballaggio con i rifiuti domestici.



Riciclaggio di materie plastiche

Il simbolo del riciclaggio dei materiali sulle parti in plastica significa che sono riciclabili. Non smaltire la plastica con i rifiuti domestici.



Smaltimento delle batterie

Ogni consumatore è obbligato per legge a consegnare le batterie in un punto di raccolta del proprio comune o a un rivenditore, in modo che possano essere smaltite nel rispetto dell'ambiente.

È vietato lo smaltimento delle batterie nei rifiuti domestici!

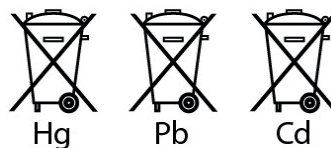

Un simbolo chimico (Pb per il piombo, Hg per il mercurio, Cd per il cadmio) sotto il cassonetto barrato indica che la batteria contiene più dello 0,0005% di mercurio, più dello 0,004% di piombo o più dello 0,002% di cadmio.

Contattate il servizio clienti XORO

Saremo lieti di aiutarvi per le vostre domande inerenti il funzionamento o se si verificano problemi con il vostro apparecchio.

Per telefono: +49 4161 - 800 24 24 (lun-ven, dalle 11.00 alle 17.00, tedesco/inglese)

Per Fax +49 4161 - 800 24 62

Per e-mail: support@ersservice.de

Indirizzo: ERS GmbH Elektronik Repair Service
Weidegrund 3/Halle1
21614 Buxtehude
Germania

Dotazione di fornitura - Panoramica

Dotazione di fornitura

Assicurarsi che le seguenti parti siano incluse nella confezione:

- Televisore portatile
- Telecomando
- Alimentatore
- Alimentatore presa sigari
- Antenna
- Cavo AV

Avvertenza:

Controllare la completezza degli accessori subito dopo l'acquisto. Se mancano degli accessori, si prega di contattare direttamente il rivenditore presso il quale è stato acquistato l'apparecchio.

Panoramica: Unità principale

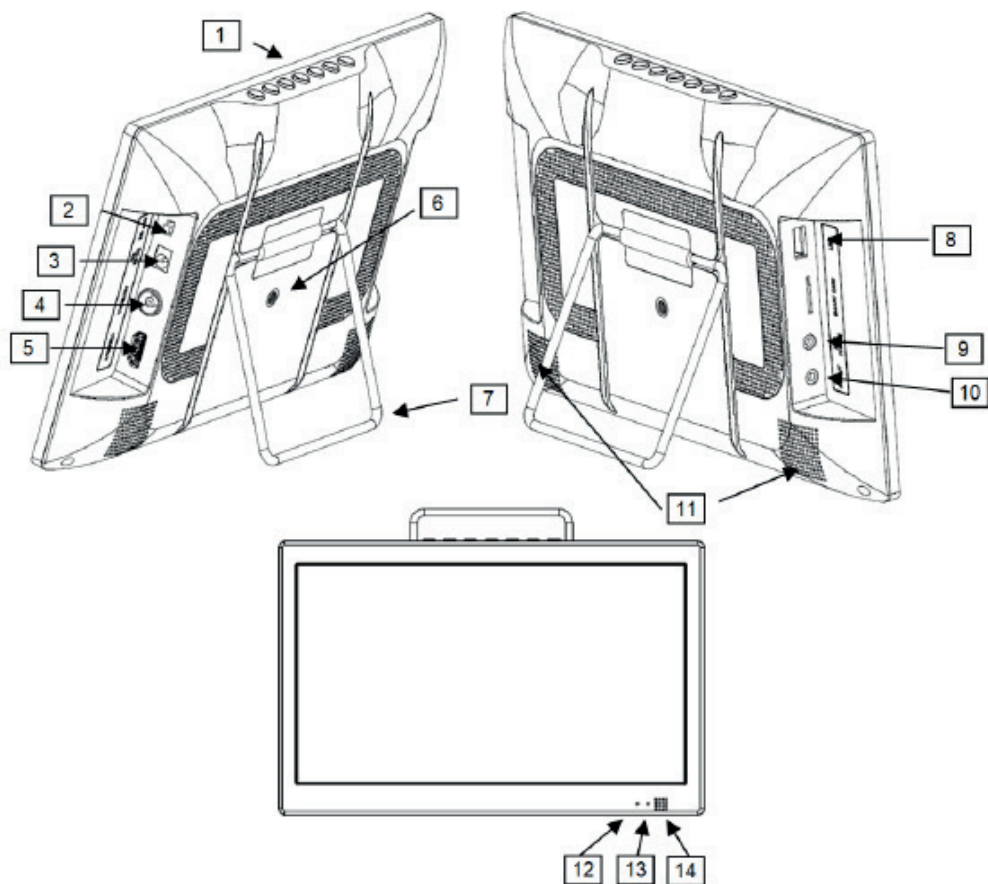

Panoramica



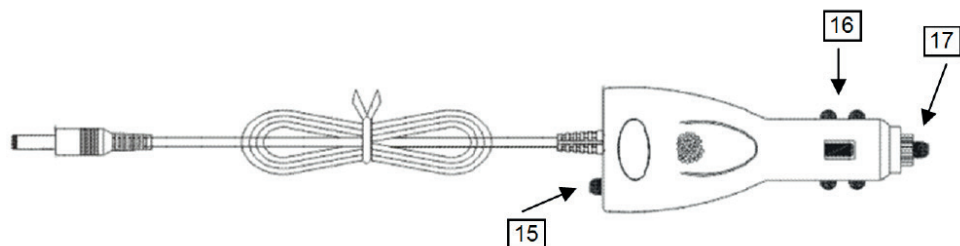











Panoramica: Alimentatore presa sigari



Posizione	Didascalia	Dichiarazione
1	MENU/OK/EXIT/CH/ VOL	Pulsanti di controllo locale
2	OFF ON	Interruttore generale
3	DC IN 12V	Preso dell'alimentazione elettrica
4	ANTENNA	Preso dell'antenna
5	HDMI OUT	Uscita HDMI
6		Filettatura della vite (M6)
7		Basamento
8	USB	Preso USB
9	EAR PHONE	Uscita cuffie
10	AV OUT	Uscita AV
11		Altoparlanti stereo
12		Visualizzazione dello stato di carica
13		Indicatore dello stato di funzionamento
14		Ricevitore per segnali di controllo remoto
15		Indicatore operativo
16		Massa
17		Polo positivo/tappo a vite per il portafusibili





Panoramica



	Panoramica: Telecomando POWER	Accensione e spegnimento dell'apparecchio
	Mute	Silenziare il suono
	GOTO	Saltare a una specifica posizione di riproduzione
	RPT	Attivare la modalità di ripetizione
	SUB-T	Richiamare i sottotitoli
	SCREEN	Visualizzare schermo/Modificare risoluzione HDMI
	 	Ricerca di immagini in avanti/indietro
	 	File precedente/successivo
	AUDIO	Cambia tracce audio
		Pausa/avvio della riproduzione
		Aprire il lettore multimediale USB/interrompere la riproduzione
	ROSSO	Tasto funzione rosso
	VERDE	Tasto funzione verde
	GIALLO	Tasto funzione giallo
	BLU/SLEEP	Tasto funzione blu, impostare il timer di spegnimento automatico
	MENU	Mostrare il menù principale
	EXIT	Uscire dal menù
	   	Selezione degli elementi nei menù a video
	OK/LIST	Confermare la selezione, visualizzare la lista delle stazioni
		Visualizzare informazioni
	BACK	Richiamare la stazione precedente (Indietro)
	VOL+/VOL-	Modificare il volume
	EPG	Mostrare la guida elettronica ai programmi
	TXT	Mostrare Teletext
	CH	Commutare la stazione
	0-9	Inserimento numeri
	TV/RADIO	Commutazione tra modalità TV e radio
	FAV	Mostrare la selezione della lista dei preferiti



Panoramica: Tasti dell'apparecchio

MENU	Mostrare il menù principale/Lettore multimediale: Indietro
OK	Confermare la selezione, visualizzare la lista delle stazioni
EXIT / 	Uscire dal menù, accendere/spegnere l'apparecchio (pressione lunga)
 CH 	Commutare stazione, selezionare elementi del menù a video
 VOL 	Modificare il volume, selezionare elementi del menù a video
OFF ON	Interruttore generale meccanico. Spegner e riaccendere completamente l'apparecchio.

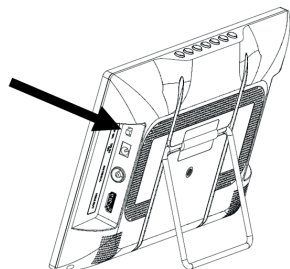

Alimentazione elettrica

Telecomando

- Aprire il coperchio del vano batterie facendolo scorrere nella direzione della freccia.
- Inserire le batterie (1,5V formato AAA) nel vano. Quando si inseriscono le batterie fare attenzione alla corretta polarità(+/-). Fare riferimento alle marcature riportate sul telecomando e sulle batterie.
- Riposizionare il coperchio del vano batterie.



Televisore

Far scorrere l'interruttore generale del televisore prima in posizione **OFF**.

Collegare il televisore (presa **DC IN 12V**) ad una presa utilizzando l'alimentatore o ad una presa accendisigari per auto utilizzando il cavo di allacciamento dell'auto.

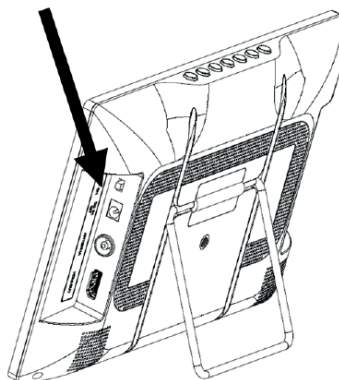

Far scorrere l'interruttore generale in posizione **ON** per accendere il televisore.

Avvertenza:

- La batteria incorporata viene caricata non appena il televisore viene alimentato. Non è possibile interrompere il processo di carica con l'interruttore generale.
- Il televisore portatile può essere alimentato solo con gli accessori in dotazione (alimentatore e cavo di allacciamento dell'auto).
- Il cavo di allacciamento per auto fornito in dotazione supporta tensioni di ingresso comprese tra 12 V - 24 V e genera una tensione di alimentazione stabile per il televisore. Se si utilizzano altri cavi di collegamento, il televisore può subire gravi danni!
- La spia luminosa sul cavo di allacciamento dell'auto si accende quando è in grado di fornire correttamente l'alimentazione al televisore. Tenerlo presente 25se il cavo dell'auto non funziona correttamente.

Indicazione di stato - processo di carica - antenna

I LED sul pannello frontale dell'apparecchio indicano lo stato di carica della batteria incorporata e lo stato di funzionamento del televisore.



LED della batteria

Colore	Significato
ROSSO	Il televisore è alimentato. Batteria in fase di carica. Un processo di carica completo richiede circa 4 ore (interruttore generale in posizione OFF) o circa 6 ore (interruttore generale in posizione ON).
VERDE	Il televisore è alimentato. Batteria completamente carica.
"off"	Il televisore non è alimentato. Alimentatore o cavo di allacciamento per auto non collegati.

Avvertenza:

Mentre si guarda la TV, lo stato di carica approssimativo della batteria viene visualizzato quando si cambia canale o si preme il tasto **i**. Se il televisore è collegato all'alimentatore o al cavo di allacciamento dell'auto, non è possibile visualizzare il livello di carica.



LED di alimentazione

Colore	Significato
ROSSO	L'interruttore generale è in posizione ON . Il televisore è in modalità standby (funzionamento in standby). Il televisore può essere acceso con il tasto  del telecomando o tenendo premuto a lungo il tasto EXIT /  direttamente sul televisore.
VERDE	L'interruttore generale è in posizione ON . Il televisore è acceso .
"off"	L'interruttore generale è in posizione OFF , il televisore è scollegato dall'alimentazione o la batteria è completamente scarica.

Collegamento dell'antenna

Collegare l'antenna in dotazione alla presa **ANTENNA** (vedi pagina 8).

Avvertenza:

L'antenna in dotazione non è la scelta migliore per ogni area di ricezione. Chiedete al vostro rivenditore locale informazioni per la scelta dell'antenna adatta.

Prima installazione

Dopo aver spinto l'interruttore generale in posizione **ON**, il LED di alimentazione si accende di verde. Dopo un attimo sullo schermo compare **Attendere** seguito dalla schermata iniziale. Al termine dell'avvio viene visualizzato il menù di installazione.

Con i tasti freccia ▲/▼ si può passare da una voce di menù all'altra. Se una voce di menù è evidenziata, è possibile regolarla con i tasti ◀/▶.

Lingua OSD

Selezionare la lingua in cui devono essere visualizzati i menù a schermo.

Paese

Selezionare il Paese in cui si desidera utilizzare il televisore.

Alimentazione antenna

Se la vostra antenna (ad es. un'antenna interna con amplificatore senza alimentatore proprio) deve essere alimentata dal televisore tramite il cavo dell'antenna, attivate questa funzione.

Avvertenza:

Per l'antenna fornita, la tensione di alimentazione deve essere abilitata.

Ricerca canali

Avviare la ricerca delle stazioni con il tasto **OK**. La ricerca può durare diversi minuti. Se la ricerca non trova tutte le stazioni, riposizionare l'antenna o utilizzare un'antenna più potente e ricominciare la ricerca (vedi pagina 21).



Avvertenze:

- La ricerca può durare diversi minuti.
- Se la ricerca non trova tutte le stazioni, riposizionare l'antenna o utilizzare un'antenna più potente e ricominciare la ricerca (vedi pagina 21)
- In alcuni Paesi (ad es. in Germania) non vengono trasmesse stazioni radio DVB-T/T2.
- Dopo essersi spostati in un'altra regione, è necessario eseguire nuovamente la scansione delle stazioni.

Uso quotidiano

Tasti e funzioni importanti

Cambio stazione

Potete cambiare la stazione con i tasti **CH▲▼**. Potete anche immettere il numero di stazione direttamente con i tasti **0-9**.

Elenco delle stazioni

Richiamare la lista delle stazioni premendo il tasto **OK/LIST**.

▲/▼	Selezionare la stazione
◀/▶	Commutare tra stazione radio e canale TV.
OK	Richiamare il canale selezionato.
EXIT	Nascondere l'elenco delle stazioni



Avvertenza:

Leggere a pagina 19 la modalità in cui è possibile ordinare le stazioni.

TV/Radio

Se si desidera passare dalla stazione TV a quella radio, premere il tasto **TV/RADIO**.

Preferiti

Se avete creato liste di preferiti (vedi pagina 20), è possibile utilizzare il tasto **FAV** per accedere alle liste dei preferiti.

◀/▶	Selezionare la lista dei preferiti
▲/▼	Selezionare la stazione
OK	Richiamare la stazione selezionata
EXIT	Nascondere la lista dei preferiti



Lingue Sottotitoli e suono

Premere il tasto **SUB-T** per aprire il menù della **Lingua sottotitoli**. Aprire il menù **lingua audio** con il tasto **AUDIO**.

▲/▼	Scegliere la lingua
OK	Attivare la lingua selezionata
EXIT	Nascondere il menù

Avvertenze:

- Alcune stazioni richiedono l'apertura del televideo e l'inserimento manuale del numero di pagina per i sottotitoli.
- Selezionare **off**, se non si desidera più visualizzare i sottotitoli.

Uso quotidiano

Impostare il timer di spegnimento

Premere ripetutamente il tasto **SLEEP** per selezionare un tempo dopo il quale il televisore si spegnerà.

Televideo

Il televideo viene attivato con il tasto **TXT**.

- 0-9** Selezionare la pagina del televideo
- ▲/▼** Selezionare la pagina precedente/successiva
- ◀/▶** Selezionare le sottopagini
- TV/Radio** Nascondere la visualizzazione del televideo
- EXIT** Terminare la visualizzazione del televideo



Muto/suono spento

Premere il tasto **MUTE** del telecomando per spegnere il suono. Premere nuovamente il tasto **MUTE** per riaccendere il suono.

Modificare il volume

Utilizzare i tasti **VOL+** / **VOL-** per modificare il volume.

Avvertenza:

Se viene emesso un suono digitale multicanale dall'uscita HDMI come bitstream, la regolazione del volume del televisore non ha alcun effetto (vedi pagina 22)

Informazioni

Premere il tasto **i** per visualizzare varie informazioni sul programma corrente e sullo stato approssimativo di carica della batteria.

Avvertenze:

- L'indicatore della batteria non è disponibile mentre la batteria è in carica.

Guida elettronica ai programmi

Premere il tasto **EPG** per visualizzare la guida al programma.

- ▲/▼** Selezionare la trasmissione
- ◀/▶** Commutare stazione
- GIALLO/BLU** Sfogliare la descrizione della trasmissione.
- EXIT** Nascondere EPG



Impostazione dello schermo. - Collegamento di dispositivi aggiuntivi

Mentre lo schermo integrato è attivo, il tasto **SCREEN** può essere utilizzato per visualizzare il menù delle impostazioni dello schermo.



LUMINOSITÀ/CONTRASTO/COLORE

Impostare i valori in base alle proprie esigenze.

LED-BL

Questa impostazione influisce sulla luminosità dell'illuminazione a LED dello schermo e sul consumo di energia o sulla durata della batteria.

Regolazione	Significato
ECO	Riduzione della luminosità dello schermo. Basso consumo energetico e lunga durata della batteria.
NORMALE	Luminosità media.
FUORI	Massima luminosità, ad es. quando si utilizza il televisore all'aperto. In questa modalità la durata della batteria è più breve.

LINGUA

Cambia la lingua del menù di impostazione dello schermo.

RESET

Ripristina le impostazioni dello schermo ai valori predefiniti in fabbrica.

Collegamento di un televisore esterno

È possibile collegare il televisore portatile a un televisore più grande utilizzando un cavo HDMI o AV.

Uscita HDMI

Collegare l'uscita HDMI (vedi pagina 8) del televisore portatile con un ingresso HDMI di un altro televisore. Fare riferimento al manuale del televisore per sapere come accedere all'ingresso HDMI. Per il collegamento è necessario un cavo HDMI. Questo non è incluso nel televisore. Lo schermo integrato e gli altoparlanti del televisore portatile si spengono automaticamente quando si utilizza una connessione HDMI.

Avvertenza:

Leggi a pagina 10 e 21 come cambiare la risoluzione HDMI.

Uscita AV

Collegare l'uscita AV OUT (vedi pagina 8) del televisore portatile con un ingresso AV di un altro televisore. Fate riferimento al manuale del vostro televisore per sapere come accedere all'ingresso AV.

Avvertenze:

- Nota Pagina 20 per regolare il rapporto d'aspetto con il televisore collegato.
- È possibile spegnere l'altoparlante incorporato nel televisore portatile. Vedi pagina 23.
- Per il collegamento è necessario il cavo AV fornito con il televisore portatile.

Dispositivi aggiuntivi collegati - Lettore multimediale USB

Spina jack AV

Diametro: 3,5mm
Lunghezza: 14mm

Assegnazione dei PIN

1. PIN: Collegamenti audio
2. PIN: Audio a destra
3. PIN: Video FBAS
4. PIN: Massa

Cuffie

È possibile collegare le cuffie stereo (spinotto a 3 pin) e la maggior parte delle cuffie (spinotto a 4 pin, standard CTIA) al televisore (Vedere pagina 8). Gli altoparlanti incorporati si spengono quando si collegano le cuffie.

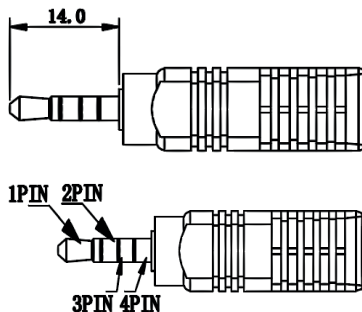

Dispositivi di archiviazione USB

Collegare i dispositivi di archiviazione USB alla presa USB del televisore portatile (vedi pagina 8)

Avvertenze:

- Effettuare un backup di tutti i file su un dispositivo di memoria USB prima di collegarlo al televisore.
- Se il vostro dispositivo di memoria USB non viene più riconosciuto, il file system potrebbe essere danneggiato. Controllare con la diagnostica su disco del vostro computer
- Il televisore potrebbe richiedere un certo tempo per riconoscere e far funzionare i dispositivi USB. Durante questo tempo, il televisore può reagire con un ritardo agli ingressi del telecomando.
- Attualmente vengono venduti diversi dispositivi di archiviazione USB e non tutti soddisfano le specifiche dei dispositivi di archiviazione di massa USB. Se il dispositivo di archiviazione USB non viene riconosciuto, provare con un altro dispositivo di archiviazione USB.
- Sono supportati dispositivi di archiviazione con stile di partizione "MBR" fino a 2048GB (2TB).
- I dispositivi di archiviazione con lo stile di partizione "GPT" non possono essere utilizzati con il televisore

Lettore multimediale USB

Aprire il lettore multimediale con il **■** pulsante.

Il lettore multimediale permette la riproduzione dei seguenti tipi di file: Musica, foto e film.

Con i tasti ◀/▶ selezionare il tipo di file desiderato e confermare la selezione con il tasto **OK**.



Browser di file

- | | |
|------|---|
| ▲/▼ | Selezionare file/cartella |
| OK | Aprire/riprodurre file/cartella |
| ▶ | Riproduzione a schermo intero |
| BLU | Avviare la presentazione (solo per i file immagine) |
| ⏪ | Modificare vista (solo per file immagine) |
| ⏩ | Navigazione alla cartella superiore |
| EXIT | Tornare alla schermata di selezione |

Riproduzione - generale

- | | |
|----|---|
| ▶▶ | Riprodurre il file successivo |
| ◀◀ | Riprodurre il file precedente |
| ▶ | Mettere in pausa/riprendere la riproduzione |

Lettores multimediale USB

STOP ■	Fermare la riproduzione
GOTO	Saltare a una posizione di riproduzione specifica (non durante la riproduzione delle immagini)
RPT	Ripetizione file/riproduzione casuale
i	Visualizzare informazioni del file (non durante la riproduzione di musica)

Riproduzione - Foto

ROSSO	Ingrandire o ridurre l'immagine
VERDE	Rotazione dell'immagine di 90° in senso anti-orario
GIALLO	Rotazione dell'immagine di 90° in senso orario

Riproduzione - Film

AUDIO	Cambiare le tracce audio (solo per alcuni file video)
SUB-T	Mostrare sottotitoli (solo per alcuni file video)
ROSSO	Commutazione tra schermo intero e anteprima

Riprendere la riproduzione

Per alcuni formati di file, il televisore può salvare la posizione in cui si è interrotta la riproduzione l'ultima volta che è stata riprodotta.

Se il televisore è stato in grado di salvare l'ultima posizione di riproduzione, al riavvio della riproduzione visualizzerà la selezione **Ultima pos.** / **[EXIT] Annulla** nella parte superiore dello schermo.

Ultima Pos.: Riprendere la riproduzione dalla posizione memorizzata.

[EXIT] Annulla: Annullare Riprendere la riproduzione e riprodurre il file dall'inizio.

La selezione tra le opzioni viene effettuata con il tasto ▲/▼, confermare la selezione con il tasto **OK**.

Formati di file supportati

Foto: JPEG, BMP (si consigliano risoluzioni adatte alla televisione, ad esempio 1280x720 o 1920x1080)

Musica: MP3

Video:

Codec video	Risoluzione	Profilo	Container
MPEG1 MPEG2	1080P@30fps	MP@HL	MPEG, MPG, TS
MP4	1080P@30fps	Simple Profile, Advanced Simple Profile @Level5	AVI, MKV
H.264	1080P@30fps	Main Profile, High Profile @Level 4.2	AVI, MKV, MP4, TS
HEVC H.265	1080P@60fps	Main10 Profile, High Tier @Level4.1	TS, MKV

Avvertenze:

- GMC non è supportato.
- Bitrate: 40Mbit/secondo
- Rapporto di aspetto: 4/3, 16/9
- Con riserva di errori e modifiche tecniche.

Menù principale

Premere il tasto **MENU** per visualizzare il menu principale.

Programma/Modifica Programma

Nel sottomenù avete la possibilità di ordinare o modificare le stazioni trovate, come desiderate. Si può accedere a questo menù solo se si inserisce il PIN corretto (default. 0 0 0 0 0 0, vedi pagina 23).

Quando si esce dalla modifica della stazione, le modifiche vengono salvate.



Spostare

- Usare i tasti ▲/▼ per selezionare una stazione che si desidera spostare ad un altro numero di programma.
- Premere il tasto **ROSSO**, verrà evidenziata la stazione da spostare.
- Usare i tasti ▲/▼ per selezionare la posizione in cui si vuole spostare la stazione evidenziata.
- Premere **OK**, la stazione verrà aggiunta alla lista delle stazioni nella posizione selezionata.

Avvertenza:

Le stazioni possono essere spostate solo se l'LCN è spento (vedi pagina 20).

Scambia

- Con i tasti ▲/▼ selezionare una stazione il cui numero di programma (LCN) volete scambiare con un'altra stazione.
- Premere il tasto **ROSSO**.
- Con i tasti **0-9** inserire il numero di programma per lo scambio.

Avvertenza:

Lo swap è disponibile solo se l'LCN è acceso (vedi pagina 20).

Cancellare

- Con i tasti ▲/▼ selezionate la stazione che si desidera cancellare.
- Premere il tasto **BLU**, viene visualizzato un messaggio di sicurezza.
- Premere **OK**, la stazione evidenziata verrà cancellato

Blocco

- Con i tasti ▲/▼ selezionare la stazione che si desidera bloccare.
- Premere il tasto **GIALLO**, verrà evidenziata la stazione da bloccare.
- Premere nuovamente il tasto **GIALLO** per annullare il blocco.

Avvertenza:

Il televisore chiederà il PIN prima che si possa guardare un canale bloccato.

Menù principale

Salta

- Con i tasti ▲/▼ selezionate una stazione che si desidera saltare.
- Premere il pulsante **VERDE**, la stazione sarà contrassegnata per essere saltata.
- Premere il tasto **VERDE**, per rimuovere la spunta.

Avvertenza:

Le stazioni contrassegnate per il salto non possono essere selezionate con i tasti **CH+/CH-**.

Preferiti

Il televisore ha 8 gruppi di preferiti. È possibile assegnare ogni stazione a qualsiasi gruppo preferito. Una stazione può essere assegnata a diversi gruppi.

- Usare i tasti ▲/▼ per selezionare una stazione che si desidera aggiungere a un gruppo preferito.
- Premere il pulsante **FAV**. Appare il menù **Preferiti**.
- Selezionare il gruppo di preferiti ▲/▼ a cui si vuole aggiungere la stazione.
- Premere il tasto **OK**, il simbolo corrispondente appare davanti al gruppo preferito.
- Premere il tasto **EXIT** per chiudere il menù **Preferiti**.



Avvertenza:

- **Spegnere** annulla la selezione di tutti i gruppi preferiti.
- Usare il tasto **BACK** per cambiare il nome del gruppo preferito selezionato.

Rinominare la stazione

Selezionare una stazione con i tasti ▲/▼ e premere il tasto **BACK**. Viene visualizzata la tastiera su schermo. Con i tasti di navigazione ►/►/▲/▼ selezionare le lettere e confermare la lettera con il tasto **OK**. Quando il nome della nuova stazione è completo, passare al campo **OK** e premere il pulsante **OK**. La stazione prende quindi il nuovo nome.

Programma/EPG

Vedi pagina 15.

Programma/Disponi

Questa opzione permette di ordinare le stazioni secondo le specifiche (LCN, ONID, nome, ecc.) all'interno della lista. L'ordine di selezione precedente è andato perso.

Programma/LCN

Alcuni fornitori DVB trasmettono informazioni LCN. Questi permettono al provider di generare una lista di stazioni preassortite. Attivare LCN solo se il vostro fornitore supporta questa funzione.

Immagine /rapporto schermo

Questa impostazione determina il rapporto d'aspetto del vostro televisore e come i contenuti con un diverso rapporto d'aspetto vengono adattati al vostro televisore.

Avvertenza:

È necessario modificare questa impostazione solo se si collega un televisore esterno. Per la schermata integrata, è ideale l'impostazione predefinita **16:9 PillarBox**.

Menù principale

Regolazione	Significato
4:3 Pan&Scan	Per 4/3 persone. I contenuti che si discostano dal rapporto d'aspetto vengono visualizzati a schermo intero, se possibile, senza distorsioni, ma con perdita di informazioni.
4:3 Letterbox	Per 4/3 persone. I contenuti che si discostano dal rapporto d'aspetto vengono visualizzati senza distorsioni, ma eventualmente con "barre nere".
16:9 PillarBox	Per 16/9 persone. I contenuti che si discostano dal rapporto d'aspetto vengono visualizzati senza distorsioni, ma eventualmente con "barre nere".
16:9 Pan&Scan	Per 16/9 persone. Le trasmissioni 16/9 sono visualizzate a schermo intero e non distorte. Le trasmissioni 4/3 vengono visualizzate senza distorsioni ma ingrandite. Questa impostazione è particolarmente adatta per trasmissioni "letterbox" 4/3 per ridurre in questo caso la visualizzazione delle "barre nere".

Immagine/Risoluzione

Qui si definisce la risoluzione che viene emessa tramite l'uscita HDMI.

Avvertenze:

- Si prega di consultare anche il manuale del vostro televisore.
- Questa impostazione è attiva solo quando un televisore esterno è collegato via HDMI.

Ricerca canali/Ricerca automatica

Quando questa opzione è attivata, inizia la ricerca automatica. Vedi pagina 13.

Ricerca canali/Ricerca manuale

È possibile cercare stazioni specifiche. A tal fine è necessario conoscere i parametri tecnici (frequenza o canale). Il display della barra nella parte inferiore dello schermo indica se è possibile trovare un segnale con i parametri impostati. È inoltre possibile utilizzare il display della barra per allineare l'antenna. Avviare la scansione manuale dei canali con il tasto **OK**.



Ricerca canali/Paese

Selezionare il Paese in cui si utilizza il televisore.

Ricerca stazione/Alimentazione antenna

Se la vostra antenna (ad es. un'antenna interna con amplificatore senza alimentatore proprio) deve essere alimentata dal televisore tramite il cavo dell'antenna, attivare questa funzione.

Ricerca canali/Filtra i servizi internet

Quando questa funzione è attivata, il televisore non memorizza le stazioni Internet durante la scansione dei canali.

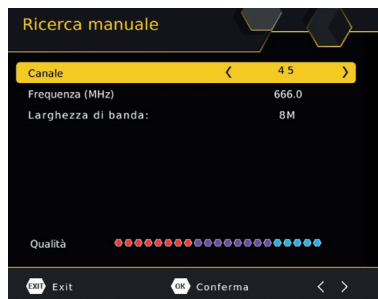

Avvertenze:

- Il televisore non può essere collegato a Internet e quindi non visualizzare i canali Internet.
- Questa funzione non è supportata da tutti gli operatori di piattaforme DVB

Menù principale

Ricerca canali/Filtra i canali criptati

Quando questa funzione è attivata, il televisore non memorizza i canali criptati durante la scansione.

Avvertenza:

Il televisore non può visualizzare i canali criptati.

Ora/Impostazioni ora

Il televisore imposta automaticamente l'orologio non appena riceve una stazione che trasmette l'ora. Affinché il televisore possa calcolare correttamente l'ora, è necessario impostare il fuso orario corretto.

Regolazione	Significato
Automatico	Il televisore imposta automaticamente il fuso orario.
Manuale	È necessario impostare il fuso orario da soli.



Ora/Fuso orario

Se è impostata **Impostazione del fuso orario: Manuale** è possibile impostare il fuso orario qui.

Ora/Auto Standby

Risparmio energetico secondo i requisiti di una direttiva UE. Il televisore si spegne dopo 3 ore se non viene rilevata alcuna attività dell'utente.

Opzioni/lingua OSD

Selezionare la lingua in cui devono essere visualizzati i menù a schermo.

Opzioni/lingua sottotitoli

Selezionare la lingua preferita per i sottotitoli.

Opzioni/lingua audio

Selezionare la lingua preferita per le tracce audio.



Opzioni/Uscita digitale

Questa opzione determina il formato in cui il segnale audio è disponibile all'uscita HDMI:

Regolazione	Significato
PCM	Audio digitale stereo.
RAW	Se una trasmissione televisiva ha una traccia audio multicanale supportata, questo formato audio viene emesso tramite l'uscita HDMI. L'apparecchio collegato all'uscita HDMI deve essere in grado di gestire il suono multicanale.

Avvertenze:

- Se non si riesce a sentire il suono da un televisore esterno, selezionare l'impostazione **PCM**.
- Utilizzare il pulsante **AUDIO** per selezionare una traccia audio multicanale di una stazione TV o un file video, se disponibile.
- Se si emette un audio multicanale dall'uscita HDMI come bitstream (**RAW**), il controllo del volume del televisore non ha alcun effetto.

Menù principale

Opzioni/Descrizione audio

Alcune stazioni televisive trasmettono una traccia audio separata per gli spettatori ipovedenti (descrizione audio). Questa impostazione determina il volume al quale il televisore mixa la descrizione audio nella traccia audio principale.

Opzioni/Altoparlante interno

Questa impostazione consente di spegnere gli altoparlanti integrati nel televisore portatile.

Sistema/Controllo parentale

In questo menù è possibile impostare la classificazione in base all'età per un programma radiofonico, dal quale l'immagine e l'audio vengono visualizzati solo dopo l'immissione della password.

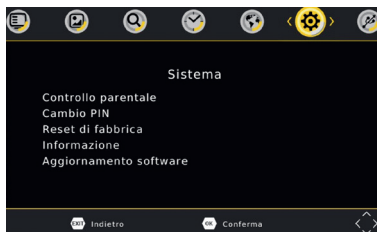

Sistema/Cambio PIN

Dopo aver attivato l'opzione, è necessario prima inserire il vecchio PIN. Il PIN predefinito è 000000. Il puntatore passa automaticamente alla riga successiva. Inserire qui un nuovo PIN a sei cifre. Dopo aver inserito il PIN, è necessario reinserirlo per motivi di sicurezza.

Avvertenza:

Se avete dimenticato il vostro PIN, potete usare il Super PIN per assegnare un nuovo PIN. Super-PIN: 888888

Sistema/Reset di fabbrica

Avete la possibilità di annullare tutte le impostazioni e le modifiche caricando le impostazioni di fabbrica. Accendere l'opzione e inserire il PIN.

Avvertenze:

- Tutte le impostazioni vengono ripristinate. È quindi necessario eseguire nuovamente la ricerca.
- Le impostazioni dell'immagine e degli altoparlanti devono essere ripristinate separatamente.

Sistema/Informazione

Questa opzione consente di visualizzare informazioni su software e hardware.

Sistema/Aggiornamento software

Se necessario, il firmware più recente viene fornito all'indirizzo www.xoro.de insieme ad una guida all'aggiornamento. Si prega di non installare il firmware che avete scaricato da altri siti Internet.

USB/Multimedia

Questa voce di menù apre il lettore multimediale (vedi pagina 18)

USB/Impostazioni Foto

Durata Foto

Le impostazioni determinano la durata di visualizzazione di una singola immagine durante una presentazione.

Modalità Foto

Le impostazioni determinano il modo in cui viene animata la transizione tra due immagini.

Menù principale - Dati tecnici

Rapporto schermo

Determina come vengono visualizzati i file di immagine.

Regolazione	Significato
Mantieni	Le immagini vengono visualizzate senza distorsioni.
Rifuta	Le immagini vengono adattate allo schermo, ma possono essere distorte.

USB/Impostazioni Film

Carattere sottotitoli

Determina la dimensione dei caratteri dei sottotitoli nel lettore multimediale.

Sfondo sottotitoli

Definisce lo sfondo su cui vengono visualizzati i sottotitoli nel lettore multimediale.

Colore sottotitoli

Definisce il colore del carattere in cui vengono visualizzati i sottotitoli.

Dati tecnici

Dati generali

Alimentazione elettrica	12 V DC/1,5 A
Potenza assorbita	18 W (max.) / <0,5 W (Standby)
Dimensioni	245 x 160 x 29,3 mm
Peso (circa)	700 g (TV)/1000 g (TV, telecomando, alimentatore, antenna, cavo per auto, AV cavo)

Batteria

Capacità (tipica)	7,4 V/3500 mAh
Tecnologia	Li-Ion
Peso	130 g

Altoparlanti

Potenza	Stereo (2x 1,2 W)
---------	-------------------

Schermo

Tecnologia	TFT LCD con retroilluminazione LED
------------	------------------------------------

Sintonizzatore DVB-T/T2

Frequenza di ingresso	174-230 MHz, 470-858 MHz
Alimentazione antenna	5 V, max. 100 mA
Posizioni di memoria	400 stazioni

Avvertenza:

Con riserva di errori e modifiche tecniche.

Risoluzione dei problemi

Sintomi	Causa e soluzione
<ul style="list-style-type: none"> • Non tutte le stazioni vengono trovate • Nessuna ricezione • Disturbi dell'immagine con forti mosaici o artefatti, immagini congelate 	<ul style="list-style-type: none"> • Nessuna ricezione TV DVB-T/T2 nella vostra zona. • Allineare correttamente l'antenna (vedi pagina 21). • Ripetere la ricerca (vedi pagina 21). • Acquistate un'antenna potente (vedi pagina 13). • Se necessario, accendete l'alimentazione elettrica della vostra antenna (vedi pagina 21, 13).
Nessuna immagine su un televisore collegato	<ul style="list-style-type: none"> • HDMI: Controllare la risoluzione HDMI (pagina 10 (tasto SCREEN), vedi pagina 21). • AV OUT: È necessario un cavo adatto (vedi pagina 16).
Nessuna immagine sullo schermo integrato	<ul style="list-style-type: none"> • Lo schermo integrato viene spento quando si utilizza una connessione HDMI.
Lo schermo integrato è troppo scuro	<ul style="list-style-type: none"> • Modificare l'impostazione della retroilluminazione a LED (vedi pagina 16).
Audio assente	<ul style="list-style-type: none"> • Aumentare il volume (VOL +). • HDMI: Tenere presente la pagina 22 per le impostazioni audio HDMI. • AV OUT: È necessario un cavo adatto (vedi pagina 16). • Gli altoparlanti integrati vengono disattivati quando si collegano le cuffie o un dispositivo HDMI. • Controllare che gli altoparlanti incorporati siano accesi (vedi pagina 23).
L'apparecchio USB non viene riconosciuto	<ul style="list-style-type: none"> • Tenere presenti le note a pagina 17.
L'apparecchio mostra l'orario sbagliato	<ul style="list-style-type: none"> • Tenere presenti le note a pagina 22 (Impostazione del fuso orario).
La TV si spegne dopo 3 ore	<ul style="list-style-type: none"> • Vedi pagina 22 Impostazione "Auto Standby".
L'immagine è troppo piccola o distorta	<ul style="list-style-type: none"> • Vedi pagina 20.
La carica della batteria richiede più tempo del previsto	<ul style="list-style-type: none"> • Spegnerne il televisore con l'interruttore generale per ridurre il tempo di ricarica (vedi pagina 12).
Il LED sul cavo di allacciamento dell'auto non si accende. Il televisore non è alimentato.	<ul style="list-style-type: none"> • La tensione all'ingresso del cavo di allacciamento dell'auto è troppo alta o troppo bassa. • L'uscita del cavo di allacciamento dell'auto è sovraccarica o in cortocircuito. Scollegare il televisore dal cavo e controllare che il LED sia acceso. Contattare il servizio clienti XORO. • La punta del cavo di allacciamento dell'auto può essere svitata per il controllo e la sostituzione del fusibile. <p>ATTENZIONE: Il fusibile può essere sostituito solo da uno con valori identici. Il fusibile risponde solo in caso di sovraccarico estremo. In caso di sostituzione di un fusibile difettoso, occorre quindi controllare anche l'impianto elettrico del veicolo, il televisore e il funzionamento generale del cavo di allacciamento del veicolo. Consultare un esperto a riguardo.</p>

Table of contents

Energy consumption - Conformity - Pixel error	3	Channel/sort	20
Energy consumption data sheet	3	Channel/LCN	20
Conformity	3	Picture/aspect ratio	20
Pixel errors	3	Picture/HDMI resolution	21
Information on ecodesign requirements for external power supplies pursuant to Directive 2009/125/EC	4	Channel search/automatic scan	21
Safety and intended use	5	Channel scan/manual scan	21
Power supply and rechargeable battery	5	Channel scan/Antenna Power	21
Installation and handling	5	Time/Time zone setting	22
Receiving system	6	Time/Time Zone	22
USB socket	6	Time/Auto standby	22
Remote control and batteries	6	Preferences/OSD language	22
Connecting headphones	6	Preferences/subtitle language	22
Use	6	Preferences/audio language	22
Service case	6	Preferences/digital audio	22
Environment - Customer service	7	Preferences/audio description	23
Recycling of electrical devices	7	Preferences/Internal Speaker	23
Recycling of paper and cardboard	7	System/parental control	23
Recycling of plastics	7	System/ Set PIN	23
Disposal of batteries	7	System/Restore factory default	23
Scope of delivery - overview	8	System/information	23
Scope of delivery	8	System/Software Update	23
Overview: Main unit	8	USB/XORO media player	23
Overview: Vehicle power cable	9	USB/photo settings	23
Overview: Remote control	10	USB/Subtitle settings	24
Overview: Device keys	10	Technical data	24
Power supply	11	Troubleshooting	25
Remote control	11		
Television	11		
Status display - Charging process - Antenna	12		
Battery LED	12		
Power LED	12		
Connecting the antenna	12		
Initial installation	13		
Daily operation	14		
Important keys and functions	14		
Screen setting - Connecting additional devices	16		
Connecting an external TV	16		
Connecting additional devices - USB media player	17		
AV jack plug	17		
Headphones	17		
USB storage devices	17		
USB media player	17		
Supported file formats	18		
Main menu	19		
Channel/Edit channel list	19		
Channel/EPG	20		

Energy consumption - Conformity - Pixel error

Energy consumption data sheet

Trademark	XORO
Model identifier	PTL 1015
Energy efficiency class	A
Visible diagonal screen size	25.6 cm / 10.1"
Power consumption (on-mode, LED-BL: Normal)	8.1 W
Annual energy consumption	Energy consumption 12 kWh per year, based on the power consumption of the television operating 4 hours per day for 365 days. The actual energy consumption will depend on how the television is used.
Power consumption (standby / off-mode)	0.45 W / (not available)
Screen resolution (physical)	1024 x 600 pixels
Peak luminance ratio	90%
Lead / mercury	<2 mg / 0 mg

Conformity

Hereby, **MAS Elektronik AG** declares that the radio equipment type **XORO PTL1015** is in compliance with Directive 2014/53/EU.



The full text of the EU declaration of conformity is available at the following internet address: www.xoro.de/downloads

Pixel errors

The pixel errors defined in the following table (bright or dark pixels, line defects and differences in brightness) describe the permitted defects in type and number, which are excluded from warranty.

Bright pixels (bright dot)	≤ 2
Dark pixels (dark dot)	≤ 3
Bright + dark pixels	≤ 3

Ecodesign requirements for external power supplies

Information on ecodesign requirements for external power supplies pursuant to Directive 2009/125/EC

Manufacturer's name or trade mark, commercial registration number and address	Trademark: XORO Manufacturer: MAS Elektronik AG Weidegrund 3 21614 Buxtehude Germany Commercial Register at Hamburg Local Court HRB 74448
Model identifier	F18L10-120150SPAV
Input voltage	100 - 240 V
Input AC frequency	50 Hz / 60 Hz
Output voltage	12.0 V
Output current	1.5 A
Output power	18.0 W
Average active efficiency	86.1%
Efficiency at low load (10 %)	80.2%
No-load power consumption	0.07 W

Safety and intended use



The lightning flash within a triangle is intended to alert the user to the presence of dangerous voltage of exposed conductive parts within the product's enclosure.



The exclamation mark within a triangle is intended to alert the user to the presence of important operating and maintenance instructions (servicing) in this manual which must be followed.

Power supply and rechargeable battery

- The portable TV may only be operated with the voltage printed on the back.
- The supplied power supply may only be operated with the mains voltage printed on it.
- The supplied vehicle power cable may only be used with the printed voltage.
- The portable television may only be powered using the accessories supplied (power supply and vehicle power cable).
- Protect the device from high temperatures (e.g. in parked vehicles). The permissible operating temperature range is between 5° C and 37° C, air humidity: < 90% (non-condensing).
- Do not overload sockets, extension cables or other cables as this may result in fire or electric shock.
- Disconnect the device from the power supply if it is not to be used for a longer period of time.
- The battery installed in the television may only be replaced by the XORO customer service.
- Charge the battery at least every 6 months to avoid deep discharge. For safety reasons, the charging electronics of the device do not charge deeply discharged batteries.

Installation and handling

- Please do not place any objects on cables, as this could cause the protective function to be lost. Avoid placing great strain on cables, especially on sockets and plugs.
- If you want to remove the plug out of the socket, always pull the plug and not the cable. Otherwise the cable could break.
- The LCD screen is fragile. Avoid any mechanical stress on the screen.
- This device must not be positioned near moisture or water. Never touch the device with wet or damp hands.
- Protect the device from moisture and weather influences.
- Do not expose the device and the remote control to direct sunlight. This impairs the function and could lead to damage.
- The television, the power supply and the plug of the vehicle power cable heat up during operation. Do not place the devices on heat sensitive surfaces.
- The openings in the housing provide ventilation to prevent the unit from overheating. These openings must always be kept free. Avoid heat accumulation on the device.
- The device must not be positioned near heat sources such as ovens or heaters.
- For additional protection of the unit during a thunderstorm or when the unit is left unattended for long periods of time: Unplug the power plug from the socket and the antenna connector from the antenna/cable connection socket. This prevents damage due to lightning / overvoltage.
- Do not insert any objects into the openings of the unit, as current flows in some places and contact with these places may cause an electric shock.
- Do not connect any accessories not recommended by the manufacturer.
- Do not place the unit on an unstable surface. The device could be damaged or people injured. Any fixings should only be fitted in accordance with the manufacturer information or should be acquired from the manufacturer.
- For cleaning, unplug the appliance from the power outlet and switch off the appliance using the main switch.
- Do not use liquid cleaners or cleaning sprays. The device may only be cleaned with a damp cloth.
- Keep small accessories out of the reach of children so that they are not accidentally swallowed.

Safety and intended use

Receiving system

- An outdoor antenna must not be installed near power lines or other electrical circuits, as contact with such lines can be fatal.
- To avoid damage to property or persons and to ensure proper operation, have your outdoor antenna installed by a specialist company.
- The receiving system must be earthed in accordance with the regulations.

USB socket

- The USB socket of the TV is not suitable for charging devices with built-in batteries (e.g. telephones, MP3 players, tablet computers, etc.).
- USB devices that require a current greater than 500 mA (0.5 A) violate the USB specifications and may not be recognized by the TV.

Remote control and batteries

- Remove and replace old batteries. Old batteries may leak and damage the remote control.
- Remove leaking battery fluid with a cloth. Avoid skin contact with the liquid.
- If the battery or battery fluid is swallowed, seek medical attention immediately.
- In case of skin/eye contact, rinse the skin/eyes with plenty of water and consult a doctor.
- Please keep batteries and the remote control away from children.

Connecting headphones

- Prolonged exposure to high volume levels can cause temporary or permanent hearing loss when using headphones.
- Avoid higher volume levels, especially over long periods of time.

Use

- The device is designed for use in private households.
- Children may only use the device under adult supervision.
- Heavy tobacco smoke damages the electronics of the device and can lead to visible impairment of the image quality due to deposits on the screen. Damages and impairments caused by tobacco smoke will not be repaired under warranty.

Service case

- Never carry out repairs yourself. Always leave this to qualified personnel.
- Only original spare parts and accessories may be used.
- The unit must immediately be taken out of operation if it has been exposed to water or moisture, if the housing, screen, accessories or cables are damaged, if the unit is not functioning properly, if objects have entered the housing, if there are loose parts inside the unit or if the battery cannot be charged properly.

Environment - Customer service

Recycling of electrical devices

The product is made of high quality materials and components, these are recyclable and can be reused. The crossed-out wheellie bin on the product and on the packaging means that the product must not be disposed of with normal household waste.

Inform yourself about the applicable local regulations for the separate disposal of electronic equipment. Observe local regulations and do not dispose of old products with normal household waste. By disposing of old products correctly, you contribute to environmental protection and human health.



Recycling of paper and cardboard

The material recycling symbol on the packaging board and on the user manual indicates that they are recyclable. Do not dispose of the packaging with normal household waste.



Recycling of plastics

The material recycling symbol on plastic parts means that they are recyclable. Do not dispose of the plastics with normal household waste.



Disposal of batteries

Every consumer is legally obliged to hand in batteries at a collection point of his community or the retailers so that they can be disposed of in an environmentally friendly way.

The disposal of batteries in household waste is prohibited!

A chemical symbol (Pb for lead, Hg for mercury, Cd for cadmium) under the crossed-out wheellie bin indicates that the battery contains more than 0.0005% mercury, more than 0.004% lead or more than 0.002% cadmium.

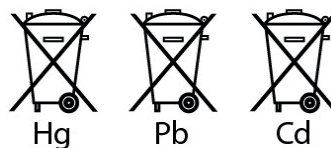

Contact the XORO customer service

We will be happy to help you with questions on operation or if problems occur with your device.

By phone: +49 4161 - 800 24 24 (Mon-Fri, 11.00 a.m. to 5.00 p.m., German/English)
By fax: +49 4161 - 800 24 62
By e-mail: support@ersservice.de

Address: ERS GmbH Elektronik Repair Service
Weidegrund 3/Halle1
21614 Buxtehude
Germany

Scope of delivery - overview

Scope of delivery

Please make sure that the following parts are included in the packaging:

- Portable television
- Remote control
- Power supply
- Vehicle power cable
- Antenna
- AV cable

Note:

Check the completeness of the accessories immediately after purchase. If any accessories are missing, please contact the dealer from whom you purchased the device directly.

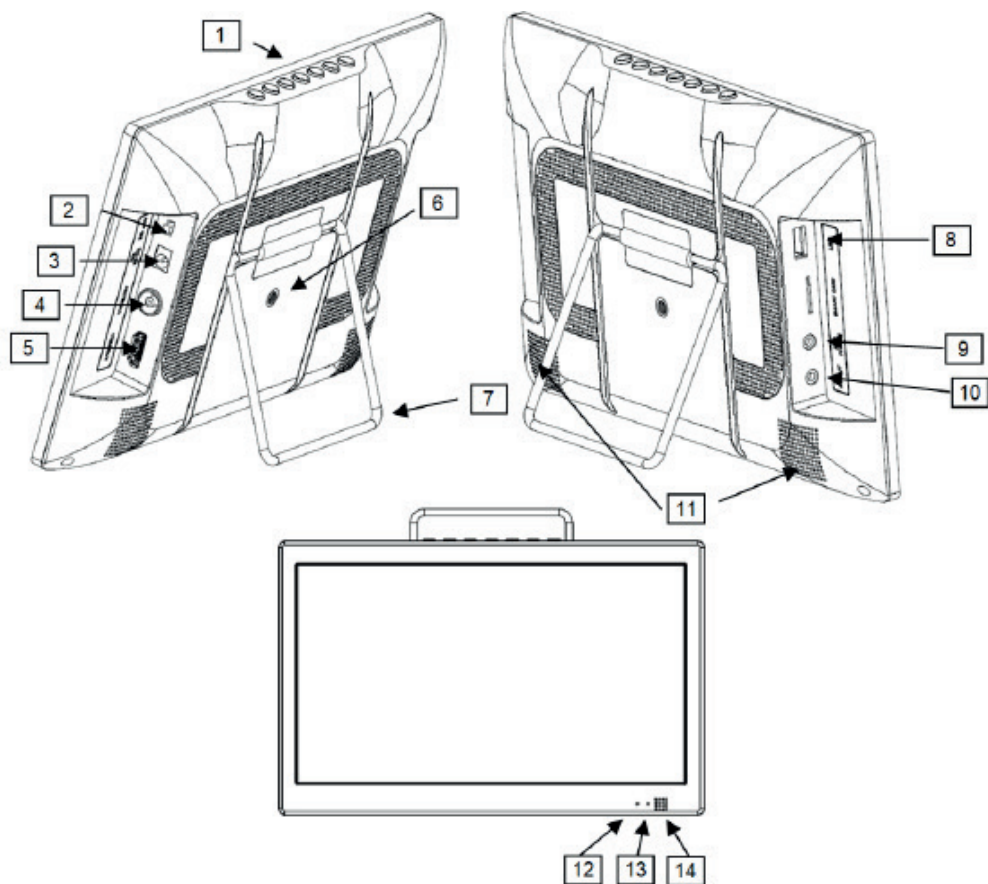

Overview: Main unit

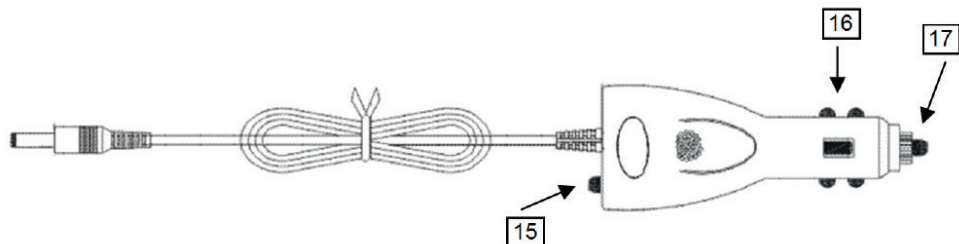

Overview

Overview: Vehicle power cable



Item	Labelling	Comment
1	MENU/OK/EXIT/CH/ VOL	Local control keys
2	OFF ON	Main switch
3	DC IN 12V	Socket for power supply
4	ANTENNA	Antenna socket
5	HDMI OUT	HDMI output
6		Screw thread (M6)
7		Stand
8	USB	USB socket
9	EAR PHONE	Headphones output
10	AV OUT	AV output
11		Stereo Speakers
12		Charge status display
13		Operating status display
14		Receiver for remote control signals
15		Power indicator
16		Ground
17		Positive pole/screw cap for the fuse holder

Overview



- Overview: Remote control**
- POWER** Switch device on/off
 - Mute** Mute sound
 - GOTO** Jump to a specific playback position
 - RPT** Activate repeat mode
 - SUB-T** Call up subtitles
 - SCREEN** Display screen settings/change HDMI resolution
 - Picture search backwards/forwards** (Left/Right arrows)
 - Previous/next file** (Left/Right arrows with vertical bars)
 - AUDIO** Change audio tracks
 - Pause/start playback** (Two vertical bars)
 - Open USB media player/stop playback** (Square)
 - RED** Red function key
 - GREEN** Green function key
 - YELLOW** Yellow function key
 - BLUE/SLEEP** Blue function key, set sleep timer
 - MENU** Show main menu
 - EXIT** Exit menu
 - ▲/▼/◀/▶** Select elements in on-screen menus
 - OK/LIST** Confirm selection, display channel list
 - i** Display information
 - BACK** Recall previous channel (Back)
 - VOL+/VOL-** Change volume
 - EPG** Show Electronic Program Guide
 - TXT** Show teletext
 - CH** Switch channels
 - 0-9** Numerical input
 - TV/RADIO** Switch between TV and radio mode
 - FAV** Show favourites list selection

Overview: Device keys

- MENU** Show main menu/media player: Back
- LIST** Confirm selection, display channel list
- EXIT / ⏻** Exit menu, switch on/off device (long press)
- ▲CH▼** Switch channel, select elements in on-screen menus
- ◀VOL▶** Change volume, select on-screen menu items
- OFF ON** Mechanical main switch. Completely switch device off and on.

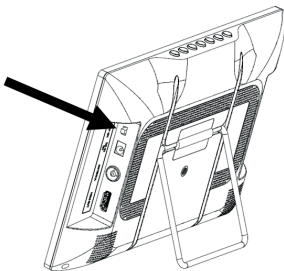

Power supply

Remote control

- Open the battery compartment cover by sliding it in the direction of the arrow.
- Insert the batteries (1.5V size AAA) into the compartment. When inserting the batteries, please ensure that the polarity (+/-) is correct. Refer to the markings on the remote control and the batteries.
- Replace the battery compartment cover.



Television

First, slide the main switch of the TV to the **OFF** position.

Connect the TV (**DC IN 12V** socket) to a wall outlet using the power supply or to a car cigarette lighter socket using the vehicle power cable.

Slide the main switch to the **ON** position to turn on the TV.

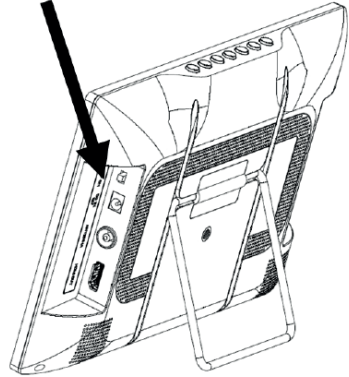

Note:

- The built-in battery is charged as soon as the TV is supplied with power. The charging process cannot be interrupted with the main switch.
- The television may only be supplied with power using the accessories supplied (power supply or vehicle power cable).
- The supplied vehicle power cable supports input voltages between 12 V - 24 V and generates a stable supply voltage for the TV. If other connection cables are used, the television may be seriously damaged!
- The indicator light on the vehicle power cable lights up when it can properly supply power to the television. Please note page 25 if the vehicle power cable does not work correctly.

Status display - Charging process - Antenna

The LEDs on the front panel indicate the charging status of the built-in battery and the operating status of the TV.



Battery LED



Colour	Meaning
RED	The television is supplied with power. Battery is charging. A complete charging process takes about 4 hours (main switch in position OFF) or approx. 6 hours (main switch in position ON).
GREEN	The television is supplied with power. Battery is fully charged.
"Off"	TV is not supplied with power. Power supply or vehicle power cable not connected.

Note:

While you are watching TV, the approximate charging status of the battery is displayed when you change channels or press the **i** key. If the TV is connected to the power supply or the vehicle power cable, the charge level cannot be displayed.



Power LED

Colour	Meaning
RED	The main switch is in the ON position. The television is in standby mode (standby operation). The TV can be switched on with the  key on the remote control or by pressing and holding the EXIT /  key directly on the TV.
GREEN	The main switch is in the ON position. The TV is switched on .
"Off"	The main switch is in the OFF position, the TV is disconnected from the power supply or the battery is completely discharged.

Connecting the antenna

Connect the supplied antenna to the **ANTENNA** socket (see Page 8).

Note:

The supplied antenna is not the optimal choice for every reception area. Ask your local dealer for information on selecting the right antenna.

Initial installation

After sliding the main switch to the **ON** position, the power LED will first light up green. After a moment, **Please wait** followed by the start screen will appear on the screen. When the start process is complete, the installation menu is displayed.

You can use the arrow keys ▲/▼ to switch between the menu items. If a menu item is highlighted in colour, you can adjust it with the keys ◀/▶.

OSD language

Select the language in which the on-screen menus will be displayed.

Country

Select the country in which you want to operate the television.

Antenna Power

If your antenna (e.g. an indoor antenna with amplifier without its own power supply) must be supplied with power from the TV via the antenna cable, switch on this function.

Note:

Antenna Power must be switched **on** for the antenna that is included in the package.

Channel search

Start the channel search with the **OK** key. The search can take several minutes. If the search does not find all channels, reposition your antenna or use a more efficient antenna and start the search again (see page 21).



Note:

- The search can take several minutes.
- If the search does not find all channels, reposition your antenna or use a more efficient antenna and start the search again (see page 21)
- In some countries (e.g. Germany) no DVB-T/T2 radio channels are transmitted.
- After moving to another region, you must run the channel scan again.

Daily operation

Important keys and functions

Channel switching

You can change the channel with the keys **CH▲▼**. You can also enter the channel number directly using the **0-9** keys.

Channel list

Call up the channel list by pressing the **OK/LIST** key.

▲/▼	Select channel.
◀/▶	Switch between radio and television channels.
OK	Call up the selected channel.
EXIT	Hide channel list.



Note:

For information on how to sort channels, see page 19.

TV/Radio

If you want to switch between TV and radio channels, press the **TV/RADIO** key.

Favourites

If you have created favourites lists (see page 20), you can use the **FAV** key to access the favourite lists.

◀/▶	Select a favourites list
▲/▼	Select a channel
OK	Call up the selected channel
EXIT	Hide favourites list

Languages: Subtitles and audio

Press the **SUB-T** key to open the **Subtitle Language** menu. Press the **AUDIO** key to open the **Audio Language** menu.

▲/▼	Select language
OK	Activate the selected language
EXIT	Hide menu



Note:

- Some channels require you to open Teletext and enter the page number for the subtitles manually.
- Select **Off** if you no longer want subtitles to be displayed.

Daily operation

Set sleep timer

Press the **SLEEP** key repeatedly to select a time after which the TV will turn off.

Teletext

Teletext is activated with the **TXT** key.

- 0-9** Select teletext page
- ▲/▼** Select previous/next Page
- ◀/▶** Select subpages
- TV/Radio** Hide teletext display
- EXIT** End teletext display

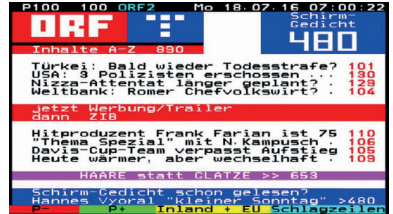

Mute/sound off

Press the **MUTE** key on the remote control to turn off the sound. Press the **MUTE** key again to turn the sound back on.

Change volume

Use the **VOL+** / **VOL-** keys to change the volume.

Note:

If you output digital multi-channel audio from the HDMI output as bitstream, the volume control of the TV will have no effect (see page 22)

Information

Press the **i** key to display various information about the current program and the approximate battery charge status.

Note:

- The battery indicator is not available while the battery is charging.

Electronic Program Guide

Press the **EPG** key to display the program guide.

- ▲/▼** Select a programme
- ◀/▶** Switch channels
- YELLOW/BLUE** Scroll through the description of the programme.
- EXIT** Hide EPG



Screen setting - Connecting additional devices

While the built-in screen is active, the **SCREEN** key can be used to display the screen settings menu.

BRIGHTNESS/CONTRAST/COLOUR

Set the values according to your wishes.

LED-BL

This setting affects the brightness of the LED illumination of the screen and the power consumption or battery life.



Setting	Meaning
ECO	Reduced screen brightness. Low energy consumption and long battery life.
NORMAL	Medium brightness.
OUTDOOR	Maximum brightness, e.g. when using the TV outdoors. The battery life is shorter in this mode.

LANGUAGE

Changes the language for the screen settings menu.

RESET

Resets the screen settings to the factory defaults.

Connecting an external TV

You can connect the portable TV to a larger TV using an HDMI or AV cable.

HDMI output

Connect the HDMI output (see page 8) of the portable TV to an HDMI input of another TV. Refer to the manual of your TV to find out how to access the HDMI input. An HDMI cable is required for the connection. This is not included with the television. The built-in screen and speakers of the portable TV are automatically turned off when an HDMI connection is used.

Note:

See page 10 and 21 to learn how to change the HDMI resolution.

AV output

Connect the AV OUT output (see page 8) of the portable TV to an AV input of another TV. Refer to the manual of your TV to find out how to access the AV input.

Note:

- See page 20 to adjust the aspect ratio to the connected TV.
- You can turn off the speaker built into the portable TV. See page 23.
- The AV cable supplied with the portable TV is required for the connection.

Connecting additional devices - USB media player

AV jack plug

Diameter: 3.5mm

Length: 14mm

PIN assignment

1 PIN: Audio left

2 PIN: Audio right

3 PIN: Video FBAS

4 PIN: Ground

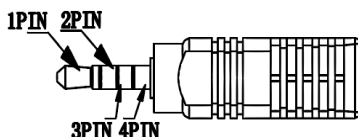
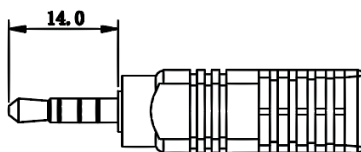

Headphones

You can connect stereo headphones (3-pin plug) and most headsets (4-pin plug, CTIA standard) to the TV (see page 8). The built-in speakers are switched off when headphones are connected.

USB storage devices

Connect USB memory devices to the USB socket of the portable TV (see page 8).

Note:

- Make a backup of all files on a USB storage device before connecting it to the TV.
- If your USB storage device is no longer recognized, the file system may be damaged. Please check it with the data carrier diagnostic of your computer.
- The TV may take some time to recognize USB devices and USB devices are ready for operation. During this time, the television may react with a delay to inputs from the remote control.
- A variety of different USB storage devices are currently sold and not all of them meet the specifications for USB mass storage devices. If your USB memory device is not recognized, please try another USB memory device.
- Storage devices with "MBR" partition style up to 2048GB (2TB) are supported.
- Storage devices with "GPT" partition style cannot be used with the TV

USB media player

Open the media player with the  key.

The media player allows the playback of the following file types: music, photo and film.

Use the keys ◀/▶ to select the desired file type and confirm your selection with the **OK** key.



File browser

▲/▼

Select file/folder

OK

Open/playback file/folder

Full screen playback

▶||

Start slide show (only for image files)

BLUE

Change view (only for image files)

 **BACK/MENU**

Navigation to the parent folder

EXIT

Return to the selection screen

USB media player

Playback - general

▶▶	Play next file
◀◀	Play previous file
▶	Pause/resume Play
STOP ■	Stop playback
GOTO	Jump to a specific playback position (not during image playback)
RPT	File repeat/random playback
i	Display file information (not during music playback)

Playback - photo

RED	Enlarge or reduce the image
GREEN	Rotation of the image by 90° counterclockwise
YELLOW	Clockwise rotation of the image by 90°

Playback - film

AUDIO	Switching audio tracks (only for certain video files)
SUB-T	Display subtitles (only for certain video files)
RED	Switch between full screen and preview view

Resume playback

For some file formats, the TV can save the position where you stopped playback the last time you played.

If the TV was able to save the last playback position, it will display the **Last pos./[EXIT] Cancel** selection at the top of the screen when playback is restarted.

Last pos.:	Resume playback from the stored position.
[EXIT] Cancel:	Stop playback and playback file from the beginning.

The selection between the options is made with the ▲/▼ keys, confirm your selection with **OK**.

Supported file formats

Photos: JPEG, BMP (we recommend resolutions suitable for television, e.g. 1280x720 or 1920x1080)

Music: MP3

Video:

Video codec	Resolution	Profile	Container
MPEG1 MPEG2	1080P@30fps	MP@HL	MPEG, MPG, TS
MP4	1080P@30fps	Simple Profile, Advanced Simple Profile @Level5	AVI, MKV
H.264	1080P@30fps	Main Profile, High Profile @Level 4.2	AVI, MKV, MP4, TS
HEVC H.265	1080P@60fps	Main10 Profile, High Tier @Level4.1	TS, MKV

Note:

- GMC is not supported.
- Bit rate: 40Mbit/sec.
- Aspect ratio: 4/3, 16/9
- Errors and technical changes reserved.

Main menu

Press the **MENU** key to display the main menu.

Channel/Edit channel list

In the submenu you have the possibility to sort or edit the found channels according to your wishes. You can only access this menu if you enter the correct PIN (default: 0 0 0 0 0 0, See page 23).

When you exit channel editing, the changes are saved.



Move

- Use the **▲/▼** keys to select a channel that you want to move to another program number.
- Press the **RED** key and the channel will be highlighted for moving.
- Use the **▲/▼** keys to select the location to which you want to move the highlighted channel.
- Press **OK** and the channel will be added to the channel list at the selected location.

Note:

Channels can only be moved if LCN is switched off (see page 20).

Swap

- Use the **▲/▼** keys to select a channel the program number (LCN) of which you want to exchange with another channel.
- Press the **RED** key.
- Use the **0-9** keys to enter the program number for the exchange.

Note:

Swap is only available if LCN is switched on (see page 20).

Delete

- Use the **▲/▼** keys to select a channel that you want to delete.
- Press the **BLUE** key, a security prompt is displayed.
- Press **OK**, the highlighted channel will be deleted

Lock

- Use the **▲/▼** keys to select a channel that you want to lock.
- Press the **YELLOW** key, the channel will be highlighted for locking.
- Press the **YELLOW** key again to cancel the lock.

Note:

The TV will ask for the PIN before a locked channel can be watched.

Main menu

Skip

- Use the ▲/▼ keys to select a channel that you want to skip.
- Press the **GREEN** key and the channel will be marked for skipping.
- Press the **GREEN** key again to remove the marking.

Note:

Channels marked for skipping cannot be selected using the **CH+/CH-** keys.

Favourites

The television has 8 groups of favourites. You can assign each channel to any favourite group. A channel can be assigned to several groups.

- Use the ▲/▼ keys to select a channel you want to add to a favourite group.
- Press the **FAV** key. The **Favourites** menu appears.
- Select the favourites group from ▲/▼ to which you want to add the channel.
- Press the **OK** key, the corresponding symbol appears in front of the favourite group.
- Press the **EXIT** key to close the **Favourites** menu.

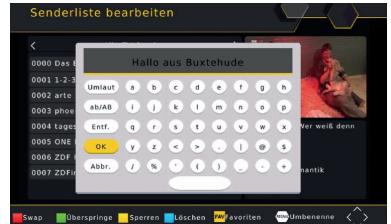

Note:

- **Switch off** cancels the selection of all favourite groups.
- Use the **BACK** key to change the name of the selected favourite group.

Rename channel

Select a channel with the ▲/▼ keys and press the **BACK** key. The on-screen keyboard is displayed. Use the navigation keys ◀/▶/▲/▼ to select letters and confirm the letter with the **OK** key. When the new channel name is complete, navigate to the **OK** field and press the **OK** key. The channel then receives the new name.

Channel/EPG

See page 15.

Channel/sort

This option allows you to sort the channels according to the specifications (LCN, ONID, name, etc.) within the list. As a result the previous sorting is lost.

Channel/LCN

Some DVB providers transmit LCN information. These allow the provider to generate a presorted channel list. Only activate LCN if your provider supports this feature.

Picture/aspect ratio

This setting determines which picture format your TV uses and how content with a different aspect ratio is adapted for your TV.

Note:

You only need to change this setting if you connect an external TV. For the built-in screen, the default setting **16:9 PillarBox** is optimal.

Main menu

Setting	Meaning
4:3 Pan&Scan	For 4/3 TV. Contents deviating from the aspect ratio are displayed in full-screen format if possible, undistorted, but with loss of information.
4:3 Letterbox	For 4/3 TV. Contents deviating from the aspect ratio are displayed undistorted but possibly with "black bars".
16:9 PillarBox	For 16/9 TV. Contents deviating from the aspect ratio are displayed undistorted but possibly with "black bars".
16:9 Pan&Scan	For 16/9 TV. 16/9 transmissions are displayed full-screen and undistorted. 4/3 transmissions are displayed undistorted but enlarged. This setting is particularly suitable for 4/3 "letterbox" transmissions to reduce the display of "black bars" in this case.

Picture/HDMI resolution

Here you define the resolution that is output via the HDMI output.

Note:

- Please also refer to the manual of your TV.
- This setting is only active when an external TV is connected via HDMI.

Channel search/automatic scan

When this option is activated, the automatic scan starts. See page 13.

Channel scan/manual scan

You can search for specific channels. To do this, you must know the technical parameters (frequency or channel). The bar display at the bottom of the screen indicates whether a signal can be found with the set parameters. You can also use the bar display to align your antenna. Start the manual channel scan with the **OK** key.

Channel scan/country

Select the country in which you use the TV.

Channel scan/Antenna Power

If your antenna (e.g. an indoor antenna with amplifier without its own power supply) must be supplied with power from the TV via the antenna cable, please enable this function.

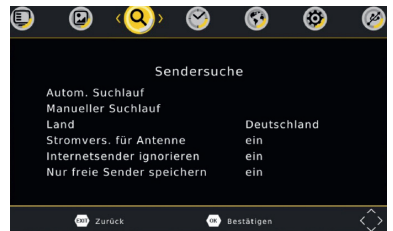

Channel scan/Filter Internet Service

When this function is enabled, the TV will not store internet channels during the channel scan.

Note:

- The TV cannot be connected to the internet and therefore cannot display internet channels.
- This function is not supported by all DVB platform operators.



Main menu

Channel scan/Filter scrambled Channels

When this function is enabled, the TV will not store encrypted channels during the channel scan.

Note:

The TV cannot display encrypted channels.

Time/Time zone setting

The television automatically sets its clock as soon as a channel is received that transmits time. In order for the TV to calculate the time correctly, the correct time zone must be set.

Setting	Meaning
Auto	The TV sets the time zone automatically.
Manual	You must set the time zone yourself.



Time/Time Zone

If **time zone setting**: is set **manually**, you can set the time zone here.

Time/Auto standby

Energy saving according to the requirements of an EU directive. The TV will turn off after 3 hours if no user activity is detected.

Preferences/OSD language

Select the language in which the on-screen menus will be displayed.

Preferences/subtitle language

Select the preferred language for subtitles.

Preferences/audio language

Select the preferred language for audio tracks.



Preferences/digital audio

This option determines the format in which the audio signal is available at the HDMI output:

Setting	Meaning
PCM	Digital stereo audio.
RAW	If a TV programme has a supported multi-channel audio track, this audio format is output via the HDMI output. The device connected to the HDMI output must be able to handle multi-channel audio.

Note:

- If you cannot hear sound from an external TV, please select the **PCM** setting.
- Please use the **AUDIO** key to select a multi-channel audio track of a TV channel or a video file, if available.
- If you output multi-channel audio from the HDMI output as bitstream (**RAW**), the volume control from the TV has no effect.

Main menu

Preferences/audio description

Some television channels broadcast a separate audio track for visually impaired viewers (audio description). This setting determines the volume at which the TV mixes the audio description into the main audio track.

Preferences/Internal Speaker

This setting allows you to turn off the built-in speakers of the portable TV.

System/parental control

In this menu, you can set the age rating for a television programme from which the picture and sound are only displayed after the PIN has been entered.

System/ Set PIN

After activating the option, you must first enter the old PIN. The default PIN is 000000. The pointer automatically jumps to the next line. Enter a new six-digit PIN here. After you have entered the PIN, you must enter it again for security reasons.

Note:

If you have forgotten your PIN, you can use the Super PIN to assign a new PIN. Super PIN: 888888



System/Restore factory default

You have the possibility to undo all settings and changes by loading the factory settings. Call up the option and enter the PIN.

Note:

- All settings are reset. You must then also perform the search run again.
- Image and speaker settings must be reset separately.

System/information

This option allows you to display information about software and hardware.

System/Software Update

If necessary, the latest firmware is provided on www.xoro.de together with an update guide. Please do not install firmware that you have downloaded from other websites.

USB/XORO media player

This menu item opens the media player (see 18).

USB/photo settings

Display duration

The settings determine how long a single image is displayed during a slide show.

Transition effect

The settings determine how the transition between two images is animated.

Aspect ratio

Determines how image files are displayed.

Main menu - Technical data

Setting	Meaning
Keep	Images are displayed without distortion.
Discard	Images are adjusted to fit the screen but may be distorted.

USB/Subtitle settings

Font size

Determines the font size of subtitles in the media player.

Background

Defines the background on which subtitles are displayed in the media player.

Font colour

Defines the font colour in which subtitles are displayed.

Technical data

General data

Power supply	12 V DC/1.5 A
Power consumption	18 W (max.) / <0.5 W standby)
Dimensions	245 x 160 x 29,3 mm
Weight (approx.)	700 g (TV)/1000 g (TV, remote, power supply, antenna, vehicle cable, AV-Cable)

Battery

Capacity (typical)	7.4 V/3500 mAh
Technology	Li-Ion
Weight	130 g

Speakers

Power	Stereo (2x1.3 W)
-------	------------------

Screen

Technology	TFT LCD with LED Backlight
------------	----------------------------

DVB-T/T2 Tuner

Input frequency	174-230 MHz, 470-858 MHz
Antenna power supply	5 V, max. 100 mA
Memory locations	400 channels

Note:

Errors and technical changes reserved.

Troubleshooting

Symptoms	Cause and solution
<ul style="list-style-type: none"> • Not all channels are found • No reception • Image disturbances with strong mosaics or artefacts, frozen images 	<ul style="list-style-type: none"> • No DVB-T/T2 TV reception in your area • Align the antenna correctly (see page 21). • Repeat the scan (see page 21). • Buy an efficient antenna (see page 13). • If necessary, switch on the power supply for your antenna (see page 21, 13).
No image on a connected TV	<ul style="list-style-type: none"> • HDMI: Check the HDMI resolution (page 10, SCREEN key, see page 21). • AV OUT: You need a suitable cable (see page 16).
No image on the built-in screen	<ul style="list-style-type: none"> • The built-in screen is turned off when an HDMI connection is used.
The built-in screen is too dark	<ul style="list-style-type: none"> • Change the setting of the LED backlight (see page 16 Page).
No sound	<ul style="list-style-type: none"> • Increase the volume (VOL +). • HDMI: See page 22 for HDMI audio settings. • AV OUT: You need a suitable cable (see page 16). • The built-in speakers are switched off when headphones or an HDMI device is connected. • Check that the built-in speakers are turned on (see page 23).
USB device is not recognized	<ul style="list-style-type: none"> • Please note the information on page 17.
Device shows the wrong time	<ul style="list-style-type: none"> • Please note the information on page 22 (time zone setting).
The TV switches off after 3 hours	<ul style="list-style-type: none"> • See page 22, "Auto Standby" setting.
Image is too small or distorted	<ul style="list-style-type: none"> • See page 20.
Charging the battery takes longer than expected	<ul style="list-style-type: none"> • Switch off the TV with the main switch to reduce the charging time (see page 12).
The LED on the vehicle power cable does not light up. The TV is not supplied with power.	<ul style="list-style-type: none"> • The voltage at the input of the vehicle power cable is too high or too low. • The output of the vehicle power cable is overloaded or short-circuited. Disconnect the TV from the cable and check that the LED is lit. Contact the XORO customer service. • The tip of the vehicle power cable can be unscrewed for checking and changing the fuse. <p>ATTENTION: The fuse may only be replaced by a fuse with identical values. The fuse only responds in case of extreme overload. When replacing a defective fuse, the vehicle electrical system, the television and the general function of the vehicle power cable must therefore also be checked. Consult a specialist.</p>

Inhaltsverzeichnis

Energieverbrauch - Konformität - Pixelfehler	3	Sender/Senderliste bearbeiten	19
Datenblatt zum Energieverbrauch	3	Sender/EPG	20
Konformität	3	Sender/Sortieren	20
Pixelfehler	3	Sender/LCN	20
Informationen zu Ökodesign-Anforderungen an externe Netzteile gemäß der Richtlinie 2009/125/EG	4	Bildausgabe/Seitenverhältnis	20
Sicherheit und vorgesehene Verwendung	5	Bildausgabe/HDMI-Auflösung	21
Stromversorgung und Akku	5	Sendersuche/Autom. Suchlauf.	21
Aufstellung und Handhabung	5	Sendersuche/Manueller Suchlauf	21
Empfangsanlage	6	Sendersuche/Stromvers. für Antenne	21
USB-Buchse	6	Zeit/Zeitzoneinstellung	22
Fernbedienung und Batterien	6	Zeit/Auto Standby	22
Anschluss von Kopfhörern	6	Präferenzen/OSD-Sprache	22
Verwendung	6	Präferenzen/Untertitelsprache	22
Servicefall	6	Präferenzen/Tonspur	22
Umwelt - Kundendienst	7	Präferenzen/Untertitelsprache	22
Wiederverwertung von Elektrogeräten	7	Präferenzen/Digital-Audio	22
Wiederverwertung von Papier und Pappe	7	Präferenzen/Audiobeschreibung	23
Wiederverwertung von Kunststoffen	7	Präferenzen/Eingebaute Lautsprecher	23
Entsorgung von Batterien	7	System/Kindersicherung	23
Lieferumfang - Übersicht	8	System/PIN ändern	23
Lieferumfang	8	System/Auslieferungszustand wiederherstellen	23
Übersicht: Hauptgerät	8	System/Informationen	23
Übersicht: KFZ-Ladekabel	9	System/Software aktualisieren	23
Übersicht: Fernbedienung	10	USB/XORO Media Player	24
Übersicht: Gerätetasten	10	USB/Fotoeinstellungen	24
Stromversorgung	11	USB/Untertitелеinstellungen	24
Fernbedienung	11	Technische Daten	24
Fernseher	11	Problembhebung	25
Zustandsanzeige - Ladevorgang - Antenne	12		
Akku-LED	12		
Power-LED	12		
Antenne anschließen	12		
Erstinstallation	13		
Tägliche Bedienung	14		
Wichtige Tasten und Funktionen	14		
Bildschirmeinst. - Zusätzliche Geräte anschließen	16		
Externen Fernseher anschließen	16		
Zusätzliche Geräte anschl. - USB Media Player	17		
AV-Klinkenstecker	17		
Kopfhörer	17		
USB-Speichergeräte	17		
USB Media Player	17		
Unterstützte Dateiformate	18		
Hauptmenü	19		

Energieverbrauch - Konformität - Pixelfehler

Datenblatt zum Energieverbrauch

Warenzeichen	XORO
Modellkennung	PTL 1015
Energieeffizienzklasse	A
Sichtbare Bilddiagonale	25,6 cm / 10,1"
Leistungsaufnahme (Ein-Zustand, Bildmodus "Normal")	8,1 W
Energieverbrauch	12 kWh/Jahr, auf der Grundlage eines täglich vierstündigen Betriebs des Fernsehgerätes an 365 Tagen. Der tatsächliche Energieverbrauch hängt von der Art der Nutzung des Fernsehgerätes ab.
Leistungsaufnahme (Bereitschaftszustand / Aus-Zustand)	0,45 W / (nicht verfügbar)
Bildschirmauflösung (physikalisch)	1024 x 600 Pixel
Spitzenluminanzverhältnis	90%
Blei / Quecksilber	<2 mg / 0 mg

Konformität

Hiermit erklärt die **MAS Elektronik AG**, dass der Funkanlagentyp **XORO PTL 1015** der Richtlinie 2014/53/EU entspricht.



Der vollständige Text der EU-Konformitätserklärung ist unter der folgenden Internetadresse verfügbar:
www.xoro.de/downloads

Pixelfehler

Die in der folgenden Tabelle definierten Pixelfehler (Helle, Dunkle Pixel, Liniendefekte und Helligkeitsunterschiede) beschreiben die erlaubten Defekte in Art und Anzahl, welche von der Gewährleistung ausgeschlossen sind.

Helle Pixel (Bright Dot)	≤ 2
Dunkle Pixel (Dark Dot)	≤ 3
Helle + Dunkle Pixel	≤ 3

Ökodesign-Anforderungen an externe Netzteile

Informationen zu Ökodesign-Anforderungen an externe Netzteile gemäß der Richtlinie 2009/125/EG

Name oder Handelsmarke des Herstellers, Handelsregisternummer und Anschrift	Handelsmarke: XORO Hersteller: MAS Elektronik AG Weidegrund 3 21614 Buxtehude Deutschland Handelsregister Amtsgericht Hamburg HRB 74448
Modellkennung	F18L10-120150SPAV
Eingangsspannung	100 - 240 V
Eingangswechselstromfrequenz	50 Hz / 60 Hz
Ausgangsspannung	12,0 V
Ausgangsstrom	1,5 A
Ausgangsleistung	18,0 W
Durchschnittliche Effizienz im Betrieb	86.1%
Effizienz bei geringer Last (10 %)	80.2%
Leistungsaufnahme bei Nulllast	0.07 W

Sicherheit und vorgesehene Verwendung



Das Blitzsymbol im Dreieck weist den Benutzer auf gefährliche Spannungen an einigen freiliegenden Bauteilen im Inneren des Gerätes hin.



Das Ausrufezeichen im Dreieck weist den Benutzer auf wichtige Bedienungs- und Wartungsanweisungen (Service) in diesem Handbuch hin, die unbedingt befolgt werden sollten.

Stromversorgung und Akku

- Der tragbare Fernseher darf nur mit der auf der Rückseite aufgedruckten Spannung betrieben werden.
- Das mitgelieferte Netzteil darf nur mit der aufgedruckten Netzspannung betrieben werden.
- Das mitgelieferte KFZ-Anschlusskabel darf nur mit der aufgedruckten Spannung betrieben werden.
- Der tragbare Fernseher darf nur über das mitgelieferte Zubehör (Netzteil und KFZ-Anschlusskabel) mit Strom versorgt werden.
- Schützen Sie das Gerät vor hohen Temperaturen (z.B. in geparkten Fahrzeugen). Der zulässige Betriebs-Temperaturbereich liegt zwischen 5° C und 37° C; Luftfeuchte: < 90% (nicht kondensierend).
- Überlasten Sie keine Steckdosen, Verlängerungskabel oder sonstige Leitungen, da dies zu Bränden oder elektrischen Schocks führen kann.
- Trennen Sie das Gerät bei längerem Nichtgebrauch vom Stromnetz.
- Der im Fernseher eingebaute Akku darf nur durch den XORO-Kundendienst getauscht werden.
- Laden Sie den Akku mindestens alle 6 Monate auf, um Tiefentladung zu vermeiden. Die Ladeelektronik des Gerätes lädt aus Sicherheitsgründen tiefentladene Akkus nicht auf.

Aufstellung und Handhabung

- Stellen Sie bitte keine Gegenstände auf Kabel, da dadurch die Schutzfunktion verloren gehen könnte. Vermeiden Sie große Belastungen von Kabeln, insbesondere an Buchsen und Steckern.
- Wenn Sie Stecker aus der Steckdose herausziehen wollen, ziehen Sie immer am Stecker und nicht am Kabel. Das Kabel könnte ansonsten reißen.
- Der LCD-Bildschirm ist zerbrechlich. Vermeiden Sie jegliche mechanische Belastung des Bildschirms.
- Dieses Gerät darf nicht in der Nähe von Feuchtigkeit und Wasser positioniert werden. Fassen Sie das Gerät niemals mit feuchten oder nassen Händen an.
- Schützen Sie das Gerät vor Feuchtigkeit und Witterungseinflüssen.
- Setzen Sie das Gerät und die Fernbedienung nicht direkter Sonnenstrahlung aus. Dies beeinträchtigt die Funktion und könnte zu Schädigungen führen.
- Das Fernsehgerät, das Netzteil sowie der Stecker des KFZ-Anschlusskabels erwärmen sich während des Betriebs. Stellen Sie die Geräte nicht auf wärmeempfindlichen Oberflächen.
- Die Öffnungen des Gehäuses dienen der Lüftung, damit das Gerät nicht überhitzt. Diese müssen immer frei gehalten werden. Vermeiden Sie Hitzestau am Gerät.
- Das Gerät darf nicht in der Nähe von Hitzequellen, wie z.B. Öfen, Heizungen positioniert werden.
- Für zusätzlichen Schutz des Gerätes während eines Gewitters oder wenn es längere Zeit unbeaufsichtigt ist: Ziehen Sie den Netzstecker aus der Steckdose und den Antennenstecker aus der Antennen-/Kabel-Anschlussbuchse. Dies verhindert Schäden aufgrund von Blitzschlag/Überspannung.
- In die Öffnungen des Gerätes dürfen keine Gegenstände eingeführt werden, da an einigen Stellen Strom fließt und der Kontakt mit diesen Stellen einen Stromschlag hervorrufen kann.
- Schließen Sie keine Zusatzgeräte an, die nicht vom Hersteller empfohlen sind.
- Stellen Sie das Gerät nicht auf eine instabile Fläche. Das Gerät könnte beschädigt oder Personen verletzt werden. Jegliche Befestigungen sollten nur nach den Herstellerinformationen

Sicherheit und vorgesehene Verwendung

- angebracht werden oder von dem Hersteller bezogen werden.
- Ziehen Sie für die Reinigung den Netzstecker aus der Steckdose und schalten Sie das Gerät über den Hauptschalter aus.
- Benutzen Sie keine Flüssigreiniger oder Reinigungssprays. Das Gerät darf nur mit einem feuchten Tuch gereinigt werden.
- Bewahren Sie kleine Zubehörteile außerhalb der Reichweite von Kindern auf, damit diese nicht irrtümlich verschluckt werden.

Empfangsanlage

- Eine Außenantenne darf nicht in der Nähe von Stromleitungen oder sonstigen Stromkreisen angebracht werden, da der Kontakt mit solchen Leitungen tödlich enden kann.
- Um Sach- oder Personenschäden zu vermeiden und einen einwandfreien Betrieb zu gewährleisten, lassen Sie Ihre Außenantenne von einem Fachbetrieb installieren.
- Die Empfangsanlage muss den Vorschriften entsprechend geerdet sein.

USB-Buchse

- Die USB-Buchse des Fernsehers eignet sich nicht zum Aufladen von Geräten mit eingebautem Akku (z.B. Telefone, MP3-Player, Tablet Computer usw.).
- USB-Geräte, welche einen höheren Strom als 500 mA (0,5 A) benötigen, verletzen die USB-Spezifikationen und werden eventuell nicht vom Fernseher erkannt.

Fernbedienung und Batterien

- Entfernen und erneuern Sie alte Batterien. Alte Batterien können auslaufen und die Fernbedienung beschädigen.
- Austretende Batterieflüssigkeit mit einem Tuch entfernen. Vermeiden Sie den Hautkontakt mit der Flüssigkeit.
- Bei Verschlucken der Batterie oder Batterieflüssigkeit suchen Sie sofort einen Arzt auf.
- Bei Haut-/Augenkontakt die Haut/Augen auswaschen und einen Arzt aufsuchen.
- Bitte halten Sie Batterien und die Fernbedienung von Kindern fern.

Anschluss von Kopfhörern

- Eine andauernde Belastung durch hohe Lautstärken kann bei Verwendung eines Kopfhörers zu vorübergehendem oder dauerhaftem Hörverlust führen.
- Vermeiden Sie höhere Lautstärken besonders über längere Zeiträume.

Verwendung

- Das Gerät ist für die Verwendung in Privathaushalten konzipiert.
- Kinder dürfen das Gerät nur unter der Aufsicht von Erwachsenen verwenden.
- Starker Tabakrauch beschädigt die Elektronik des Gerätes und kann durch Ablagerungen im Bildschirm zu sichtbaren Beeinträchtigungen der Bildqualität führen. Schäden und Beeinträchtigungen durch Tabakrauch werden nicht im Rahmen der Gewährleistung behoben.

Servicefall

- Führen Sie Reparaturen niemals selbst durch, überlassen Sie dies immer qualifiziertem Personal.
- Es dürfen nur original Ersatz- und Zubehörteile verwendet werden.
- Das Gerät muss sofort außer Betrieb genommen werden, wenn es mit Wasser oder Feuchtigkeit in Kontakt gekommen ist; das Gehäuse, der Bildschirm, Zubehör oder Kabel beschädigt sind; das Gerät nicht ordnungsgemäß funktioniert; Gegenstände in das Gehäuse eingedrungen sind; wenn sich lose Teile im Gerät befinden oder der Akku nicht mehr korrekt geladen werden kann.

Umwelt - Kundendienst

Wiederverwertung von Elektrogeräten

Das Produkt wurde aus hochwertigen Materialien und Komponenten hergestellt, diese sind recyclingfähig und können wiederverwendet werden können. Die durchkreuzte Mülltonne auf dem Produkt und auf der Verpackung bedeutet, dass das Produkt nicht im normalen Hausmüll entsorgt werden darf.

Informieren Sie sich über die vor Ort geltenden Bestimmungen zur separaten Entsorgung elektronischer Geräte. Beachten Sie die örtlichen Bestimmungen und entsorgen Sie keine alten Produkte mit dem normalen Hausmüll. Durch eine richtige Entsorgung alter Produkte tragen Sie zum Umweltschutz und zur Gesundheit der Menschen bei.



Wiederverwertung von Papier und Pappe

Das Materialwiederverwertungssymbol auf dem Verpackungskarton und dem Benutzerhandbuch bedeutet, dass diese recyclingfähig sind. Entsorgen Sie die Verpackung nicht mit dem normalen Hausmüll.



Wiederverwertung von Kunststoffen

Das Materialwiederverwertungssymbol auf Kunststoffteilen bedeutet, dass diese recyclingfähig sind. Entsorgen Sie die Kunststoffe nicht mit dem normalen Hausmüll.



Entsorgung von Batterien

Jeder Verbraucher ist gesetzlich verpflichtet, Batterien bei einer Sammelstelle seiner Gemeinde oder im Handel abzugeben, damit sie einer umweltschonenden Entsorgung zugeführt werden können.

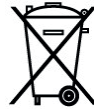

Hg

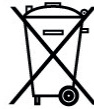

Pb



Cd

Das Entsorgen von Batterien im Hausmüll ist verboten!

Ein chemisches Symbol (Pb für Blei, Hg für Quecksilber, Cd für Kadmium) unter der durchgestrichenen Mülltonne bedeutet, dass die Batterie einen Anteil von mehr als 0,0005% Quecksilber, mehr als 0,004% Blei oder mehr als 0,002% Kadmium enthält.

Kontakt mit dem XORO-Kundendienst aufnehmen

Wir helfen Ihnen gerne bei Fragen zur Bedienung oder falls Probleme mit Ihrem Gerät auftreten.

Per Telefon: +49 4161 - 800 24 24 (Mo-Fr, 11.00 Uhr bis 17.00 Uhr, deutsch/englisch)

Per Fax +49 4161 - 800 24 62

Per E-Mail: support@ersservice.de

Adresse: ERS GmbH Elektronik Repair Service
Weidegrund 3/Halle1
21614 Buxtehude
Deutschland

Lieferumfang - Übersicht

Lieferumfang

Bitte vergewissern Sie sich, dass folgende Teile in der Verpackung enthalten sind:

- Tragbarer Fernseher
- Fernbedienung
- Netzteil
- KFZ-Anschlusskabel
- Antenne
- AV-Kabel

Hinweis:

Überprüfen Sie direkt nach dem Kauf die Vollständigkeit des Zubehörs. Sollte Zubehör fehlen, wenden Sie sich bitte direkt an den Händler, beim dem Sie das Gerät erworben haben.

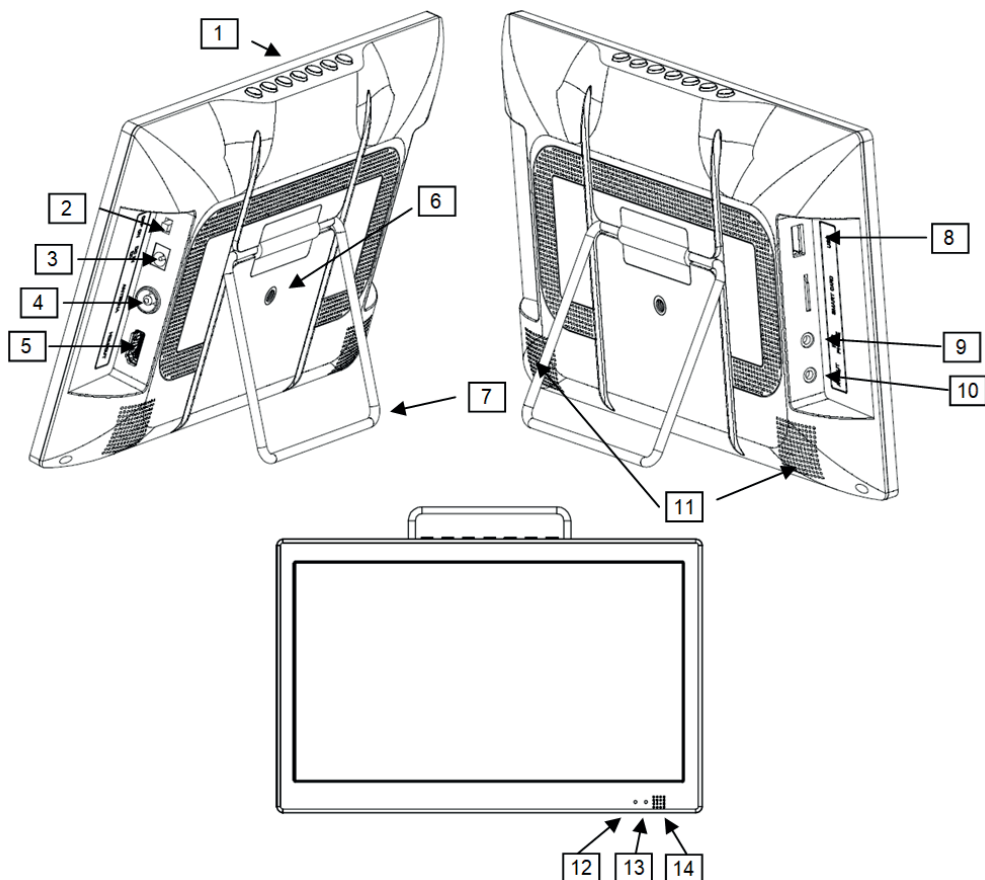

Übersicht: Hauptgerät



Übersicht

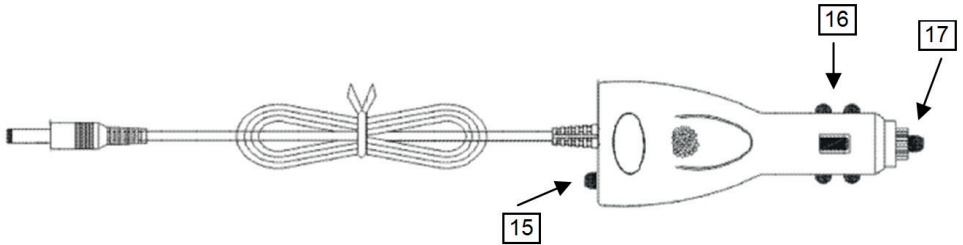











Übersicht: KFZ-Ladekabel



Position	Beschriftung	Erklärung
1	MENU/OK/EXIT/CH/ VOL	Nahbedienungstasten
2	OFF ON	Hauptschalter
3	DC IN 12V	Buchse für die Stromversorgung
4	ANTENNA	Antennenbuchse
5	HDMI OUT	HDMI-Ausgang
6		Schraubgewinde (M6)
7		Standfuß
8	USB	USB-Buchse
9	EAR PHONE	Kopfhörerausgang
10	AV OUT	AV-Ausgang
11		Stereo-Lautsprecher
12		Ladezustandsanzeige
13		Betriebszustandsanzeige
14		Empfänger für Signale der Fernbedienung
15		Betriebsanzeige
16		Masse
17		Plus-Pol/Schraubverschluss für den Sicherungshalter





Übersicht

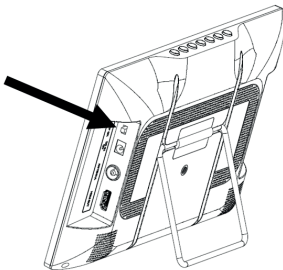

	POWER	Gerät ein-/ausschalten
	Mute	Ton stummschalten
	GOTO	Zu einer bestimmten Wiedergabeposition springen
	RPT	Wiederholungsmodus aktivieren
	SUB-T	Untertitel aufrufen
	SCREEN	Bildschirmeinst. anzeigen/HDMI-Auflösung ändern
	 	Bildsuchlauf rückwärts/vorwärts
	 	Vorherige/nächste Datei
	AUDIO	Tonspuren wechseln
		Wiedergabe pausieren/starten
		USB Media-Player öffnen/Wiedergabe stoppen
	ROT	Rote Funktionstaste
	GRÜN	Grüne Funktionstaste
	GELB	Gelbe Funktionstaste
	BLAU/SLEEP	Blaue Funktionstaste, Sleep-Timer stellen
	MENU	Hauptmenü einblenden
	EXIT	Menü verlassen
	   	Elemente im Bildschirmenüs auswählen
	OK/LIST	Auswahl bestätigen, Senderliste anzeigen
	i	Informationen anzeigen
	BACK	Vorherigen Sender aufrufen (Zurück)
	VOL+/VOL-	Lautstärke ändern
	EPG	Elektronischen Programmführer einblenden
	TXT	Videotext einblenden
	CH	Sender umschalten
	0-9	Zahleneingabe
	TV/RADIO	Umschalten zwischen TV- und Radiomodus
	FAV	Favoritenlistenauswahl einblenden



Übersicht: Gerätetasten

MENU	Hauptmenü einblenden/Media Player: Zurück
OK	Auswahl bestätigen, Senderliste anzeigen
EXIT / 	Menü verlassen, Gerät ein-/ausschalten (lange drücken)
 CH 	Sender umschalten, Elemente im Bildschirmenüs auswählen
 VOL 	Lautstärke ändern, Elemente im Bildschirmenüs auswählen
OFF ON	Mechanischer Hauptschalter. Gerät komplett aus- und einschalten.

Stromversorgung

Fernbedienung

- Öffnen Sie den Batteriefachdeckel, indem Sie ihn in Pfeilrichtung aufschieben.
- Legen Sie die Batterien (1,5V Größe AAA) in das Fach ein. Achten Sie bitte beim Einlegen der Batterien auf die richtige Polarität (+/-). Orientieren Sie sich hierzu an den Markierungen auf der Fernbedienung und den Batterien.
- Legen Sie den Batteriefachdeckel wieder auf.



Fernseher

Schieben Sie den Hauptschalter des Fernsehers zunächst in die Position **OFF**.

Verbinden Sie den Fernseher (Buchse **DC IN 12V**) unter Verwendung des Netzteils mit einer Steckdose oder unter Verwendung des KFZ-Anschlusskabels mit einem Zigarettenanzünderanschluss in einem KFZ.

Schieben Sie den Hauptschalter in Position **ON**, um den Fernseher einzuschalten.

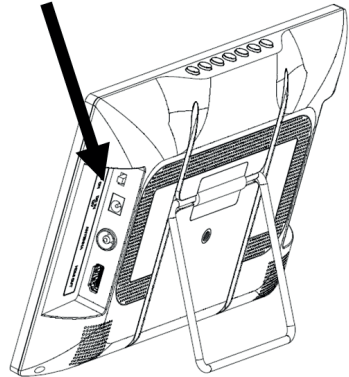

Hinweis:

- Der eingebaute Akku wird geladen, sobald der Fernseher mit Strom versorgt wird. Der Ladevorgang kann nicht mit dem Hauptschalter unterbrochen werden.
- Der Fernseher darf nur über das mitgelieferte Zubehör (Netzteil oder KFZ-Anschlusskabel) mit Strom versorgt werden.
- Das mitgelieferte KFZ-Anschlusskabel unterstützt Eingangsspannungen zwischen 12 V - 24 V und erzeugt daraus eine stabile Versorgungsspannung für den Fernseher. Bei Verwendung anderer Anschlusskabel kann der Fernseher schwer beschädigt werden!
- Die Kontrollleuchte am KFZ-Anschlusskabel leuchtet, wenn es den Fernseher ordnungsgemäß mit Strom versorgen kann. Beachten Sie 25, falls das KFZ-Kabel nicht korrekt funktioniert.

Zustandsanzeige - Ladevorgang - Antenne

Die LEDs an der Gerätefront zeigen den Ladezustand des eingebauten Akkus und den Betriebszustand des Fernsehers an.



Akku-LED



Farbe	Bedeutung
ROT	Der Fernseher wird mit Strom versorgt. Akku wird geladen. Ein kompletter Ladevorgang dauert ca. 4 Stunden (Hauptschalter in Position OFF). bzw. ca. 6 Stunden (Hauptschalter in Position ON).
GRÜN	Der Fernseher wird mit Strom versorgt. Akku ist vollständig aufgeladen.
"aus"	Fernseher wird nicht mit Strom versorgt. Netzteil oder KFZ-Anschlusskabel nicht angeschlossen.

Hinweis:

Während des Fernsehens wird Ihnen beim Senderwechsel oder nach dem Drücken der Taste **i** der ungefähre Ladezustand des Akkus angezeigt. Ist der Fernseher mit dem Netzteil oder dem KFZ-Anschlusskabel verbunden, kann der Ladezustand nicht angezeigt werden.



Power-LED

Farbe	Bedeutung
ROT	Der Hauptschalter befindet sich in Position ON . Der Fernseher befindet sich im Standby-Modus (Bereitschaftsbetrieb). Der Fernseher kann mit der  -Taste auf der Fernbedienung oder durch längeres Drücken der Taste EXIT /  direkt am Fernseher eingeschaltet werden.
GRÜN	Der Hauptschalter befindet sich in Position ON . Der Fernseher ist eingeschaltet .
"aus"	Der Hauptschalter befindet sich in Position OFF , der Fernseher ist von der Stromversorgung getrennt oder der Akku ist komplett entladen.

Antenne anschließen

Verbinden Sie die mitgelieferte Antenne mit der Buchse **ANTENNA** (siehe Seite 8).

Hinweis:

Die mitgelieferte Antenne ist nicht für jedes Empfangsgebiet die optimale Wahl. Informieren Sie sich im Fachhandel in Ihre Nähe zur Auswahl des passenden Antenne.

Erstinstallation

Nachdem Sie den Hauptschalter in Position **ON** geschoben haben, leuchtet zunächst die Power-LED grün. Nach einem Augenblick erscheint **Bitte warten** gefolgt von dem Startbildschirm auf dem Bildschirm. Ist der Startvorgang abgeschlossen, wird das Installationsmenü angezeigt.

Mit den Pfeiltasten **▲/▼** können Sie zwischen den Menüpunkten wechseln. Wenn ein Menüpunkt farblich hinterlegt ist, können Sie diesen mit den Tasten **◀/▶** anpassen.

OSD-Sprache

Wählen Sie aus, in welcher Sprache die Bildschirmmenüs angezeigt werden sollen.

Land

Wählen Sie aus, in welchem Land Sie den Fernseher betreiben wollen.

Stromvers. für Antenne

Muss Ihre Antenne (z.B. eine Zimmerantenne mit Verstärker ohne eigenes Netzteil) vom Fernseher über das Antennenkabel mit Strom versorgt werden, schalten Sie diese Funktion ein.

Hinweis:

Für die mitgelieferte Antenne muss die Versorgungsspannung eingeschaltet sein.

Sendersuche

Starten Sie die Sendersuche mit der **OK** Taste. Der Suchlauf kann einige Minuten in Anspruch nehmen. Sollte der Suchlauf nicht alle Sender finden, richten Sie Ihre Antenne neu aus bzw. verwenden Sie eine leistungsfähigere Antenne und starten Sie den Suchlauf erneut (siehe Seite 21).



Hinweise:

- Der Suchlauf kann einige Minuten in Anspruch nehmen.
- Sollte der Suchlauf nicht alle Sender finden, richten Sie Ihre Antenne neu aus bzw. verwenden Sie eine leistungsfähigere Antenne und starten Sie den Suchlauf erneut (siehe Seite 21)
- In einigen Ländern (z.B. Deutschland) werden keine DVB-T/T2 Radiosender übertragen.
- Nach einem Umzug in eine andere Region müssen Sie den Sendersuchlauf erneut ausführen.

Tägliche Bedienung

Wichtige Tasten und Funktionen

Senderwechsel

Mit den Tasten **CH▲▼** können Sie den Sender wechseln. Über die Tasten **0-9** können Sie die Sendernummer auch direkt eingeben.

Senderliste

Rufen Sie die Senderliste durch das Drücken der **OK/LIST** Taste auf.

▲/▼	Sender auswählen.
◀/▶	Zwischen Radio- und Fernsehsendern wechseln.
OK	Aufrufen des ausgewählten Senders.
EXIT	Senderliste ausblenden.



Hinweis:

Wie Sender sortiert werden können, lesen Sie ab Seite 19.

TV/Radio

Wenn Sie zwischen dem Fernseh- und Radiosendern wechseln möchten, dann drücken Sie die **TV/RADIO** Taste.

Favoriten

Haben Sie Favoritenlisten angelegt (siehe Seite 20), können Sie mit der **FAV** Taste auf die Favoritenlisten zugreifen.

◀/▶	Favoritenliste auswählen
▲/▼	Sender auswählen
OK	Aufrufen des ausgewählten Senders
EXIT	Favoritenliste ausblenden



Sprachen: Untertitel und Ton

Das Menü **Untertitelsprache** öffnen Sie mit der Taste **SUB-T**. Das Menü **Tonspur** öffnen Sie mit der Taste **AUDIO**.

▲/▼	Sprache auswählen
OK	Aktivieren der ausgewählten Sprache
EXIT	Menü ausblenden

Hinweise:

- Bei einigen Sendern müssen Sie den Videotext öffnen und die Seitenzahl für die Untertitel von Hand eingeben.
- Wählen Sie **aus**, wenn Sie keine Untertitel mehr angezeigt bekommen wollen.

Tägliche Bedienung

Sleep-Timer stellen

Drücken Sie die Taste **SLEEP** mehrfach, um eine Zeit zu wählen, nach der sich der Fernseher abschaltet.

Videotext

Den Videotext aktivieren Sie über die **TXT** Taste.

- 0-9** Videotextseite auswählen
- ▲/▼** Vorherige/nächste Seite auswählen
- ◀/▶** Unterseiten auswählen
- TV/Radio** Videotextanzeige verstecken
- EXIT** Videotextanzeige beenden

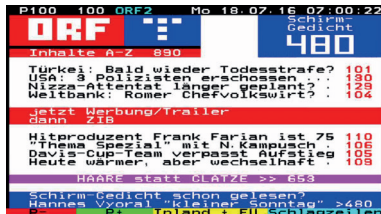

Stummschaltung/Ton aus

Drücken Sie die **MUTE** Taste auf der Fernbedienung, um den Ton auszuschalten. Drücken Sie die **MUTE** Taste erneut, um den Ton wieder anzuschalten.

Lautstärke ändern

Mit den Tasten **VOL+** / **VOL-** ändern Sie die Lautstärke.

Hinweis:

Wenn Sie digitalen Mehrkanal-Ton über den HDMI-Ausgang als Bitstream ausgeben, hat die Lautstärkeregelung vom Fernseher keine Wirkung (siehe Seite 22)

Informationen

Drücken Sie die Taste **i**, um unterschiedliche Informationen zum aktuellen Programm und den ungefähren Akku-Ladezustand anzuzeigen.

Hinweise:

- Die Akkuanzeige ist nicht verfügbar, während der Akku geladen wird.

Elektronischer Programmführer

Drücken Sie die **EPG** Taste, um den Programmführer anzuzeigen.

- ▲/▼** Sendung auswählen
- ◀/▶** Sender umschalten
- GELB/BLAU** Durch die Sendungsbeschreibung blättern.
- EXIT** EPG ausblenden

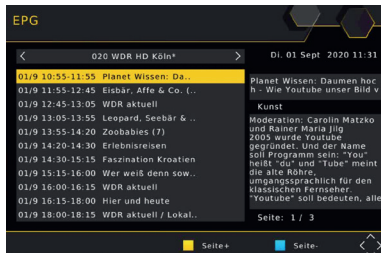

Bildschirmeinst. - Zusätzliche Geräte anschließen

Während der eingebaute Bildschirm aktiv ist, kann mit der Taste **SCREEN** das Menü mit den Bildschirmeinstellungen angezeigt werden.



HELLIGKEIT/KONTRAST/FARBE

Stellen Sie die Werte Ihren Wünschen entsprechen ein.

LED-BL

Diese Einstellung beeinflusst die Helligkeit der LED-Beleuchtung des Bildschirms und den Energieverbrauch bzw. die Akkulaufzeit.

Einstellung	Bedeutung
ÖKO	Reduzierte Bildschirmhelligkeit. Geringer Energieverbrauch und lange Akku-Laufzeit.
NORMAL	Mittlere Helligkeit.
OUTDOOR	Maximale Helligkeit, z.B. beim Einsatz des Fernsehers im Außenbereich. Die Akkulaufzeit fällt in diesem Modus kürzer aus.

SPRACHE

Ändert die Sprache für das Menü mit den Bildschirmeinstellungen.

RESET

Setzt die Bildschirmeinstellungen auf den Auslieferungszustand zurück.

Externen Fernseher anschließen

Sie können den tragbaren Fernseher über ein HDMI- oder ein AV-Kabel mit einem größeren Fernseher verbinden.

HDMI-Ausgang

Verbinden Sie den HDMI-Ausgang (siehe Seite 8) des tragbaren Fernsehers mit einem HDMI-Eingang eines anderen Fernsehers. Lesen Sie im Handbuch Ihres Fernsehers nach, wie Sie den HDMI-Eingang aufrufen. Für die Verbindung wird ein HDMI-Kabel benötigt. Dieses gehört nicht zum Lieferumfang des Fernsehers. Der eingebaute Bildschirm sowie die Lautsprecher des tragbaren Fernsehers werden automatisch abgeschaltet, sobald eine HDMI-Verbindung verwendet wird.

Hinweis:

Lesen Sie auf Seite 10 und 21, wie Sie die HDMI-Auflösung verändern können.

AV-Ausgang

Verbinden Sie den AV OUT-Ausgang (siehe Seite 8) des tragbaren Fernsehers mit einem AV-Eingang eines anderen Fernsehers. Lesen Sie im Handbuch Ihres Fernsehers nach, wie Sie den AV-Eingang aufrufen.

Hinweise:

- Beachten Sie Seite 20, um das Seitenverhältnis an den angeschlossenen Fernseher anzupassen.
- Sie können im tragbaren Fernseher eingebauten Lautsprecher abschalten. Siehe Seite 23.
- Für die Verbindung wird das AV-Kabel aus dem Lieferumfang des tragbaren Fernsehers benötigt.

Zusätzliche Geräte anschl. - USB Media Player

AV-Klinkenstecker

Durchmesser: 3,5mm

Länge: 14mm

PIN-Belegung

1. PIN: Audio Links
2. PIN: Audio Rechts
3. PIN: Video FBAS
4. PIN: Masse

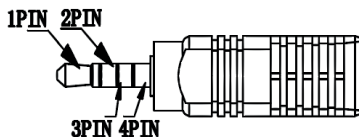
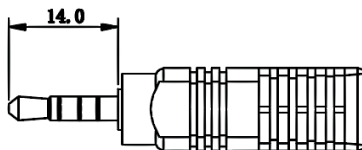

Kopfhörer

Sie können Stereo-Kopfhörer (3-poliger Stecker) und die meisten Headsets (4-poliger Stecker, CTIA-Standard) mit dem Fernseher verbinden (Siehe Seite 8). Die eingebauten Lautsprecher werden abgeschaltet, wenn ein Kopfhörer angeschlossen wird.

USB-Speichergeräte

Verbinden Sie USB-Speichergeräte mit der USB-Buchse des tragbaren Fernsehers (siehe Seite 8)



Hinweise:

- Erstellen Sie eine Datensicherung aller Dateien auf einem USB-Speichergerät, bevor Sie dieses mit dem Fernseher verbinden.
- Sollte Ihr USB-Speichergerät nicht mehr erkannt werden, ist evtl. das Dateisystem beschädigt. Überprüfen Sie es bitte mit der Datenträgerdiagnose Ihres Computers.
- Der Fernseher benötigt evtl. einige Zeit, bis USB-Geräte erkannt und betriebsbereit sind. Während dieser Zeit kann der Fernseher verzögert auf Eingaben der Fernbedienung reagieren.
- Eine Vielzahl unterschiedlicher USB-Speichermedien wird zur Zeit verkauft und nicht alle entsprechen den Spezifikationen für USB-Massenspeichergeräte. Sollte Ihr USB-Speichergerät nicht erkannt werden, probieren Sie bitte einen anderen USB-Speicher aus.
- Speichergeräte mit Partitionsstil "MBR" bis 2048GB (2TB) werden unterstützt.
- Speichergeräte mit dem Partitionsstil "GPT" können mit dem Fernseher nicht verwendet werden

USB Media Player

Öffnen Sie den Media Player mit der  Taste.

Der Media Player erlaubt die Wiedergabe folgender Dateitypen: Musik, Foto und Film.

Nutzen Sie die Tasten  , um dem gewünschten Dateityp zu wählen und bestätigen Sie Ihre Auswahl mit der **OK** Taste.



Dateibrowser

▲/▼

Datei/Ordner auswählen

OK

Datei/Ordner öffnen/wiedergeben

Vollbild-Wiedergabe

▶||

Diashow starten (nur bei Bilddateien)

BLAU Ansicht ändern (nur bei Bilddateien)

Navigation zu dem übergeordneten Ordner

EXIT

Zurück zum Auswahlbildschirm

Wiedergabe - allgemein

▶▶|

Nächste Datei wiedergeben

|◀◀

Vorherige Datei wiedergeben

USB Media Player

▶	Wiedergabe pausieren/fortsetzen
STOP ■	Wiedergabe beenden
GOTO	Zu einer bestimmten Wiedergabeposition springen (nicht bei Bildwiedergabe)
RPT	Dateiwiederholung/Zufallswiedergabe
i	Dateiinformationen anzeigen (nicht bei Musikwiedergabe)

Wiedergabe - Foto

ROT	Vergrößern bzw. verkleinern des Bildes
GRÜN	Rotation des Bildes um 90° gegen den Uhrzeigersinn
GELB	Rotation des Bild um 90° im Uhrzeigersinn

Wiedergabe - Film

AUDIO	Tonspuren wechseln (nur bei bestimmten Videodateien)
SUB-T	Untertitel anzeigen (nur bei bestimmten Videodateien)
ROT	Umschalten zwischen Vollbild- und Vorschauansicht

Wiedergabe fortsetzen

Für einige Dateiformate kann der Fernseher die Position speichern, an der Sie beim letzten Abspielen die Wiedergabe gestoppt haben.

Konnte der Fernseher die letzte Wiedergabeposition speichern, blendet er beim erneuten Starten der Wiedergabe am oberen Bildschirmrand die Auswahl **Letzte Pos./[EXIT] Abbrechen** ein.

Letzte Pos.: Die Wiedergabe an der gespeicherten Position fortsetzen.

[EXIT] Abbrechen: Fortsetzen der Wiedergabe abbrechen und Datei von Anfang an wiedergeben.

Die Auswahl zwischen den Optionen erfolgt mit den Taste ▲/▼, bestätigen Sie Ihre Auswahl mit **OK**.

Unterstützte Dateiformate

Fotos: JPEG, BMP (Wir empfehlen fernsehgerechte Auflösungen z.B. 1280x720 oder 1920x1080)

Musik: MP3

Video:

Video Codec	Auflösung	Profil	Container
MPEG1 MPEG2	1080P@30fps	MP@HL	MPEG, MPG, TS
MP4	1080P@30fps	Simple Profile, Advanced Simple Profile @Level5	AVI, MKV
H.264	1080P@30fps	Main Profile, High Profile @Level 4.2	AVI, MKV, MP4, TS
HEVC H.265	1080P@60fps	Main10 Profile, High Tier @Level4.1	TS, MKV

Hinweise:

- GMC wird nicht unterstützt.
- Bitrate: 40Mbit/sek.
- Seitenverhältnis: 4/3, 16/9
- Irrtum und technische Änderungen vorbehalten.

Hauptmenü

Drücken Sie die Taste **MENU**, um das Hauptmenü anzuzeigen.

Sender/Senderliste bearbeiten

In dem Untermenü haben Sie die Möglichkeit, die gefundenen Sender Ihren Wünschen entsprechend zu sortieren bzw. zu bearbeiten. Sie erhalten nur dann Zugang zu diesem Menü, wenn Sie die richtige PIN eingeben (Standard: 0 0 0 0 0 0, siehe Seite 23).

Wenn Sie die Senderbearbeitung verlassen, werden die Änderungen gespeichert.



Bewegen

- Wählen Sie mit den Tasten **▲/▼** einen Sender aus, welchen Sie auf eine andere Programmnummer verschieben wollen.
- Drücken Sie die **ROTE** Taste, der Sender wird für das Verschieben markiert.
- Wählen Sie mit den Tasten **▲/▼** den Platz aus, zu dem Sie den markierten Sender verschieben wollen.
- Drücken Sie die **OK**, der Sender wird an dem gewählten Platz in die Senderliste eingefügt.

Hinweis:

Sender lassen sich nur bewegen, wenn LCN abgeschaltet ist (siehe Seite 20).

Swap

- Wählen Sie mit den Tasten **▲/▼** einen Sender aus, dessen Programmnummer (LCN) Sie mit einem anderen Sender austauschen wollen.
- Drücken Sie die **ROTE** Taste.
- Geben Sie über die Tasten **0-9** die Programmnummer für den Austausch ein.

Hinweis:

Swap steht nur zur Verfügung, wenn LCN eingeschaltet ist (siehe Seite 20).

Löschen

- Wählen Sie mit den Tasten **▲/▼** einen Sender aus, den Sie löschen möchten.
- Drücken Sie die **BLAUE** Taste, eine Sicherheitsabfrage wird angezeigt.
- Drücken Sie die **OK**, der markierte Sender wird gelöscht

Sperren

- Wählen Sie mit den Tasten **▲/▼** einen Sender aus, den Sie sperren möchten.
- Drücken Sie die **GELBE** Taste, der Sender wird für das Sperren markiert.
- Drücken Sie die **GELBE** Taste erneut, um die Sperrung aufzuheben.

Hinweis:

Der Fernseher fragt nach der PIN, bevor ein gesperrter Sender angeschaut werden kann.

Hauptmenü

Überspringen

- Wählen Sie mit den Tasten ▲/▼ einen Sender aus, den Sie überspringen möchten.
- Drücken Sie die **GRÜNE** Taste, der Sender wird für das Überspringen markiert.
- Drücken Sie die **GRÜNE** Taste erneut, um die Markierung zu entfernen.

Hinweis:

Für das Überspringen markierte Sender lassen sich nicht über die Tasten **CH+/CH-** aufrufen.

Favoriten

Der Fernseher verfügt über 8 Favoritengruppen. Sie können jeden Sender jeder Favoritengruppe zuordnen. Ein Sender kann mehreren Gruppen zugeordnet werden.

- Wählen Sie mit den Tasten ▲/▼ einen Sender aus, den Sie zu einer Favoritengruppen hinzufügen wollen.
- Drücken Sie die Taste **FAV**. Das Menü **Favoriten** wird eingeblendet.
- Wählen Sie die Favoritengruppe aus ▲/▼, zu der Sie den Sender hinzufügen wollen.
- Drücken Sie die Taste **OK**, vor der Favoritengruppe erscheint das entsprechende Symbol.
- Drücken Sie die Taste **EXIT**, um das **Favoriten**-Menü zu schließen.



Hinweis:

- **Ausschalten** hebt die Auswahl aller Favoritengruppen auf.
- Mit der Taste **BACK** können Sie den Namen der ausgewählten Favoritengruppe ändern.

Sender umbenennen

Wählen Sie mit den ▲/▼ Tasten einen Sender aus und drücken Sie die **BACK** Taste. Die Bildschirm-tastatur wird eingeblendet. Wählen Sie mit den Navigationstasten ◀/▶/▲/▼ Buchstaben aus und bestätigen Sie den Buchstaben mit der **OK** Taste. Ist der neue Sendername komplett, dann navigieren Sie zu dem **OK**-Feld und drücken Sie die **OK** Taste. Der Sender erhält dann den neuen Namen.

Sender/EPG

Siehe Seite 15.

Sender/Sortieren

Mit dieser Option können Sie die Sender nach den Vorgaben (LCN, ONID, Name usw.) innerhalb der Liste sortieren. Die vorherige Sortierung geht dabei verloren.

Sender/LCN

Einige DVB-Anbieter übertragen LCN-Informationen. Diese erlauben es dem Anbieter, eine vorsortierte Senderliste zu erzeugen. Aktivieren Sie LCN nur, wenn Ihr Anbieter dieses Merkmal unterstützt.

Bildausgabe/Seitenverhältnis

Diese Einstellung bestimmt, welches Bildformat Ihr Fernseher verwendet und wie Inhalte mit abweichendem Seitenverhältnis für Ihren Fernseher angepasst werden.

Hinweis:

Sie müssen diese Einstellung nur verändern, wenn Sie einen externen Fernseher anschließen. Für den eingebauten Bildschirm ist die Voreinstellung **16:9 PillarBox** optimal.

Hauptmenü

Einstellung	Bedeutung
4:3 Pan&Scan	Für 4/3 Fernseher. Vom Seitenverhältnis abweichende Inhalte werden nach Möglichkeit bildschirmfüllend dargestellt, unverzerrt, jedoch mit Informationsverlust.
4:3 Letterbox	Für 4/3 Fernseher. Vom Seitenverhältnis abweichende Inhalte werden unverzerrt aber ggf. mit "schwarzen Balken" dargestellt.
16:9 PillarBox	Für 16/9 Fernseher. Vom Seitenverhältnis abweichende Inhalte werden unverzerrt aber ggf. mit "schwarzen Balken" dargestellt.
16:9 Pan&Scan	Für 16/9 Fernseher. 16/9 Übertragungen werden bildschirmfüllend und unverzerrt dargestellt. 4/3 Übertragungen werden unverzerrt aber vergrößert dargestellt. Diese Einstellungen ist besonders für 4/3 "Letterbox"-Übertragungen geeignet, um die Anzeige von "schwarzen Balken" in diesem Fall zu reduzieren.

Bildausgabe/HDMI-Auflösung

Hier definieren Sie die Auflösung, die über den HDMI-Ausgang ausgegeben wird.

Hinweise:

- Bitte beachten Sie auch das Handbuch Ihres Fernsehers.
- Diese Einstellungen ist nur aktiv, wenn ein externer Fernseher über HDMI angeschlossen wurde.

Sendersuche/Autom. Suchlauf.

Bei Aktivierung dieser Option startet die automatische Suche. Siehe Seite 13.

Sendersuche/Manueller Suchlauf

Sie können gezielt nach bestimmten Sendern suchen. Dazu müssen Ihnen die technischen Parameter (Frequenz bzw. Kanal) bekannt sein. Die Balkenanzeige am unteren Bildschirmrand zeigt an, ob mit den eingestellten Parametern ein Signal gefunden werden kann. Sie können mit Hilfe der Balkenanzeige auch Ihre Antenne ausrichten. Starten Sie den manuellen Sendersuchlauf mit der Taste **OK**

Sendersuche/Land

Wählen Sie hier, in welchem Land Sie den Fernseher verwenden.

Sendersuche/Stromvers. für Antenne

Muss Ihre Antenne (z.B. eine Zimmerantenne mit Verstärker ohne eigenes Netzteil) vom Fernseher über das Antennenkabel mit Strom versorgt werden, schalten Sie diese Funktion bitte ein.

Sendersuche/Internetsender ignorieren

Wird diese Funktion eingeschaltet, speichert der Fernseher keine Internetsender während des Sendersuchlaufs ab.

Hinweise:

- Der Fernseher kann nicht mit dem Internet verbunden werden und daher die Internetsender nicht anzeigen.
- Diese Funktion wird nicht von allen DVB-Plattformbetreibern unterstützt.

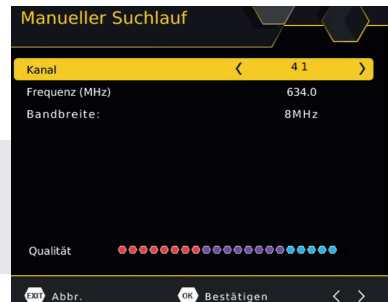
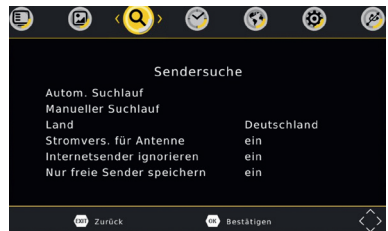

Hauptmenü

Sendersuche/Nur freie Sender speichern

Wird diese Funktion eingeschaltet, speichert der Fernseher keine verschlüsselten Sender während des Sendersuchlaufs ab.

Hinweis:

Der Fernseher kann keine verschlüsselten Sender anzeigen.

Zeit/Zeitzoneeinstellung

Der Fernseher stellt seine Uhr automatisch, sobald ein Sender empfangen wird, der die Uhrzeit überträgt. Damit der Fernseher die Uhrzeit korrekt berechnen kann, muss die richtige Zeitzone eingestellt werden.

Einstellung	Bedeutung
Auto	Der Fernseher bestimmt die Zeitzone automatisch.
Manuell	Sie müssen die Zeitzone selbst festlegen.



Zeit/Zeitzone

Wenn **Zeitzoneeinstellung: Manuell** eingestellt ist, können Sie hier die Zeitzone festlegen.

Zeit/Auto Standby

Energiesparen nach Vorgabe einer EU-Richtlinie. Der Fernseher schaltet nach 3 Stunden ab, wenn keine Benutzeraktivität festgestellt wird.

Präferenzen/OSD-Sprache

Wählen Sie aus, in welcher Sprache die Bildschirmmenüs angezeigt werden sollen.

Präferenzen/Untertitelsprache

Wählen Sie die bevorzugte Sprache für Untertitel.

Präferenzen/Tonspur

Wählen Sie die bevorzugte Sprache für Tonspuren.



Präferenzen/Digital-Audio

Mit dieser Option bestimmen Sie, in welchem Format das Audio-Signal am HDMI Ausgang zur Verfügung steht:

Einstellung	Bedeutung
PCM	Digitaler Stereo-Ton.
RAW	Wenn eine TV-Sendung über eine unterstützte Mehrkanal-Tonspur verfügt, wird dieses Tonformat über den HDMI-Ausgang ausgegeben. Das am HDMI-Ausgang angeschlossene Gerät muss Mehrkanalton verarbeiten können.

Hauptmenü

Hinweise:

- Sollten Sie keinen Ton über einen externen Fernseher hören können, wählen Sie bitte die Einstellung **PCM**.
- Bitte benutzen Sie die **AUDIO** Taste, um eine ggf. verfügbare Mehrkanal-Tonspur eines Fernsehsenders oder eine Video-Datei zu wählen.
- Wenn Sie Mehrkanal-Ton über den HDMI-Ausgang als Bitstream (**RAW**) ausgeben, hat die Lautstärkeregelung vom Fernseher keine Auswirkung.

Präferenzen/Audiobeschreibung

Manche Fernsehsender übertragen eine separate Tonspur für sehbehinderte Zuschauer (Audiodeskription). Diese Einstellung legt fest, mit welcher Lautstärke der Fernseher die Audiodeskription in die Haupt-Tonspur mischt.

Präferenzen/Eingebaute Lautsprecher

Mit dieser Einstellung können Sie die im tragbaren Fernseher eingebauten Lautsprecher abschalten.

System/Kindersicherung

In diesem Menü legen Sie fest, ab welcher Altersfreigabe für ein Rundfunkprogramm Bild und Ton erst nach Eingabe der PIN angezeigt werden.

System/PIN ändern

Nach dem Aktivieren der Option müssen zuerst die alte PIN eingeben. Die Standard-PIN ist 000000. Der Zeiger springt automatisch in die nächste Zeile. Geben Sie hier eine neue sechsstellige PIN ein. Nach der Eingabe müssen Sie zur Sicherheit noch mal die PIN eingeben.



Hinweis:

Sollten Sie Ihre PIN vergessen haben, können Sie die Super-PIN verwenden, um eine neue PIN zu vergeben. Super-PIN: 888888

System/Auslieferungszustand wiederherstellen

Sie haben die Möglichkeit, alle Einstellungen und Änderungen rückgängig zu machen, indem Sie die Werkseinstellungen laden. Rufen Sie die Option auf und geben Sie die PIN ein.

Hinweise:

- Alle Einstellungen werden zurückgesetzt. Sie müssen dann auch den Suchlauf erneut durchführen.
- Bild- und Lautsprechereinstellungen müssen separat zurückgesetzt werden.

System/Informationen

Mit dieser Option können Sie Informationen über Software und Hardware anzeigen lassen.

System/Software aktualisieren

Falls nötig, wird aktuelle Firmware auf www.xoro.de zusammen mit einer Aktualisierungsanleitung bereitgestellt. Bitte installieren Sie keine Firmware, welche Sie von anderen Internetseiten heruntergeladen haben.

USB/XORO Media Player

Dieser Menüpunkt öffnet den Media Player (siehe Seite 18).

Hauptmenü - Technische Daten

USB/Fotoeinstellungen

Anzeigedauer

Die Einstellungen bestimmt, wie lange ein einzelnes Bild während einer Diashow angezeigt wird.

Übergangseffekt

Die Einstellungen bestimmt, wie der Übergang zwischen zwei Bildern animiert wird.

Seitenverhältnis

Bestimmt, wie Bilddateien angezeigt werden.

Einstellung	Bedeutung
Beibehalten	Bilder werden unverzerrt dargestellt.
Verwerfen	Bilder werden an den Bildschirm angepasst, dabei kann es jedoch zu Verzerrungen kommen.

USB/Untertitелеinstellungen

Schriftgröße

Bestimmt die Schriftgröße von Untertiteln im Media-Player.

Hintergrund

Legt fest, auf welchem Hintergrund Untertitel im Media-Player angezeigt werden.

Schriftfarbe

Legt fest, in welcher Schriftfarbe Untertitel angezeigt werden.

Technische Daten

Allgemeine Daten

Spannungsversorgung	12 V DC/1, A
Leistungsaufnahme	18 W (max.) / <0,5 W (Standby)
Abmessungen	245 x 160 x 29,3 mm
Gewicht (ca.)	700 g (TV)/1000 g (TV, Fernb., Netzteil, Antenne, KFZ-Kabel, AV-Kabel)

Akku

Kapazität (typisch)	7,4 V/3500 mAh
Technologie	Li-Ion
Gewicht	130 g

Lautsprecher

Leistung	Stereo (2x 1,3 W)
----------	-------------------

Bildschirm

Technologie	TFT LCD mit LED Backlight
-------------	---------------------------

DVB-T/T2 Tuner

Eingangsfrequenz	174-230 MHz, 470-858 MHz
Antennennversorgung	5 V, max. 100 mA
Speicherplätze	400 Sender

Hinweis:

Irrtum und technische Änderungen vorbehalten.

Problemebehebung

Symptome	Ursache und Lösung
<ul style="list-style-type: none"> • Es werden nicht alle Sender gefunden • Kein Empfang • Bildstörungen mit starken Mosaiken oder Artefakten, eingefrorene Bilder 	<ul style="list-style-type: none"> • Kein DVB-T/T2 TV-Empfang in Ihrer Gegend. • Richten Sie die Antenne richtig aus (siehe Seite 21). • Wiederholen Sie den Suchlauf (siehe Seite 21). • Kaufen Sie eine leistungsfähige Antenne (siehe Seite 13). • Schalten Sie ggf. die Stromversorgung für Ihre Antenne ein (siehe Seite 21, 13), falls nötig.
Kein Bild auf einem angeschlossenen Fernseher	<ul style="list-style-type: none"> • HDMI: Überprüfen Sie die HDMI-Auflösung (Seite 10, SCREEN-Taste, siehe Seite 21). • AV OUT: Sie benötigen ein passendes Kabel (siehe Seite 16).
Kein Bild auf dem eingebauten Bildschirm	<ul style="list-style-type: none"> • Der eingebaute Bildschirm wird abgeschaltet, sobald eine HDMI-Verbindung verwendet wird.
Der eingebaute Bildschirm ist zu dunkel	<ul style="list-style-type: none"> • Ändern Sie die Einstellung für die LED-Hintergrundbeleuchtung (siehe Seite 16).
Kein Ton	<ul style="list-style-type: none"> • Erhöhen Sie die Lautstärke (VOL +). • HDMI: Beachten Sie Seite 22 für die HDMI-Audio-Einstellungen. • AV OUT: Sie benötigen ein passendes Kabel (siehe Seite 16). • Die eingebauten Lautsprecher werden abgeschaltet, wenn ein Kopfhörer oder ein HDMI-Gerät angeschlossen wird. • Überprüfen Sie, ob die eingebauten Lautsprecher eingeschaltet sind (siehe Seite 23).
USB-Gerät wird nicht erkannt	<ul style="list-style-type: none"> • Bitte beachten Sie die Hinweise auf Seite 17.
Gerät zeigt die falsche Uhrzeit	<ul style="list-style-type: none"> • Bitte beachten Sie die Hinweise auf Seite 22 (Zeitzoneinstellung).
Der Fernseher geht nach 3 Stunden aus	<ul style="list-style-type: none"> • Siehe Seite 22, Einstellung "Auto Standby".
Bild ist zu klein oder verzerrt	<ul style="list-style-type: none"> • Siehe Seite 20.
Das Aufladen des Akkus dauert länger als erwartet	<ul style="list-style-type: none"> • Schalten Sie den Fernseher mit dem Hauptschalter aus, um die Ladezeit zu verkürzen (siehe Seite 12).
Die LED am KFZ-Anschlusskabel leuchtet nicht. Der Fernseher wird nicht mit Strom versorgt.	<ul style="list-style-type: none"> • Die Spannung am Eingang des KFZ-Anschlusskabels ist zu hoch oder zu niedrig. • Der Ausgang vom KFZ-Anschlusskabel ist überlastet oder kurzgeschlossen. Trennen Sie den Fernseher vom Kabel und prüfen Sie, ob die LED dann leuchtet. Kontaktieren Sie die XORO-Kundendienst. • Die Spitze des KFZ-Anschlusskabels lässt sich zur Kontrolle und zum Wechsel der Sicherung abschrauben. <p>ACHTUNG: Die Sicherung darf nur durch eine mit identischen Werten ersetzt werden. Die Sicherung spricht nur bei extremer Überlastung an. Beim Tausch einer defekten Sicherung muss daher auch das KFZ-Bordnetz, der Fernseher und die allgemeine Funktion des KFZ-Anschlusskabels überprüft werden. Ziehen Sie einen Fachmann hinzu.</p>

XORO by MAS Elektronik AG

Weidegrund 3
21614 Buxtehude
Deutschland

www.xoro.de

IT:	V1.0
ENG:	V1.0
DE:	V1.2
FS:	-

